

# Möbel LETZ

*Finden und Wohlfühlen*



## Typenplan

CT405 von Gwinner - Couchtisch Wildeiche/ fango

### **Wichtiger Hinweis für Sie**

Etwaige Hinweise des Herstellers in dieser Produktinformation, die sich auf die Gewährleistung beziehen, haben für Sie keinerlei Bindungswirkung und können von Ihnen ignoriert werden. Ihre gesetzlichen Gewährleistungsrechte als Verbraucher uns gegenüber, als Ihrem Verkäufer, werden dadurch in keiner Weise berührt oder eingeschränkt. Sie können sich wegen aller Mängel jederzeit an uns wenden. Darüber hinaus gehende Herstellergarantien bleiben natürlich unberührt. Dieser Artikel wird hergestellt von Radon Vertriebsgesellschaft mbH, Zum See 7, 14542 Werder (Havel), Deutschland, [info@radonmoebel.de](mailto:info@radonmoebel.de)

Möbel Letz GmbH  
Am Gewerbepark 11  
06895 Zahna-Elster

Tel.: 035383 - 6018 50

Fax.: 035383 - 6018 17

# Couchtische



# Lieferbare Ausführungen und Planungshinweise

Die eingesetzten Lacke, Edelfurniere und Massivhölzer entsprechen den Farbtönen der Gwinner Wohnmöbeln, Esstischen und Stühlen.

Bitte beachten Sie die lieferbaren Ausführungen in der Beschreibung der Baureihen, da nicht jeder Couchtisch in jeder Ausführung lieferbar ist.

Die lieferbaren Farbtöne sind modellspezifisch und entsprechen keiner Normung. Die Farbmuster geben diese Töne annähernd wieder und dienen zur Orientierung.

Die Couchtisch-Kollektion ist planbar mit Furnplan.

## furn plan

Gwinner Couchtische sind mit dem Gütezeichen der DGM ausgezeichnet

**Herstellungsland:** Deutschland

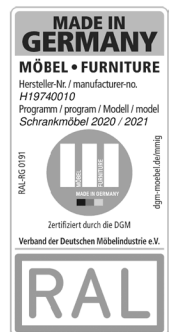



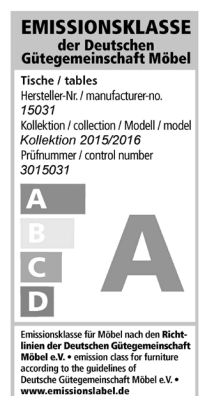







**Wohnhygiene:** Gwinner Couchtische erfüllen die Anforderungen für gesundes Wohnen, schadstoffgeprüft nach RAL-GZ 430/1-1.



**Pflegehinweise:** Reinigen mit trockenem Staubtuch oder leicht feucht abwischen. Die eingesetzten Lackoberflächen sind hochabriebfest.

# Übersicht der Gwinner Couchtischkollektion

## Couchtische mit Holzplatte:

	Baureihe	
	<b>CT302</b>	Lieferbar in zwei Größen, mit und ohne Step-Funktion. Ausführungen, Maße und technische Details siehe Modellübersicht auf <b>Seite 6-7</b> .
	<b>CT303</b>	Lieferbar in zwei Größen, mit und ohne Step-Funktion. Ausführungen, Maße und technische Details siehe Modellübersicht auf <b>Seite 8-9</b> .
	<b>CT306</b>	Lieferbar in drei Größen. Ausführungen, Maße und technische Details siehe Modellübersicht auf <b>Seite 10</b> .
	<b>CT103-108 CT104-100</b>	Lieferbar in einer Größe. Ausführungen, Maße und technische Details siehe Modellübersicht auf <b>Seite 11</b> .
	<b>CT500 CT501</b>	Lieferbar in fünf Größen. Ausführungen, Maße und technische Details siehe Modellübersicht auf <b>Seite 12-13</b> .
	<b>NEU</b> <b>CT519</b>	Lieferbar in einer Größe. Ausführungen, Maße und technische Details siehe Modellübersicht auf <b>Seite 14</b> .
	<b>NEU</b> <b>CT518</b>	Lieferbar in vier Größen. Ausführungen, Maße und technische Details siehe Modellübersicht auf <b>Seite 15</b> .
	<b>CT510</b>	Lieferbar in drei Größen, teilweise mit und ohne Schubkasten. Ausführungen, Maße und technische Details siehe Modellübersicht auf <b>Seite 16</b> .
	<b>CT511</b>	Lieferbar in drei Größen, teilweise mit und ohne Schubkasten. Ausführungen, Maße und technische Details siehe Modellübersicht auf <b>Seite 17</b> .
	<b>NEU</b> <b>CT514 CT515</b>	Lieferbar in fünf Größen. Ausführungen, Maße und technische Details siehe Modellübersicht auf <b>Seite 18</b> .
	<b>NEU</b> <b>CT516 CT517</b>	Lieferbar in einer Größe. Ausführungen, Maße und technische Details siehe Modellübersicht auf <b>Seite 19</b> .

## Übersicht der Gwinner Couchtischkollektion

### Couchtische mit Holzplatte und Couchtische mit Glasplatte:

	Baureihe	
	<b>CT-F CTV-F</b>	Lieferbar in drei Größen, mit und ohne Liffunktion. Ausführungen, Maße und technische Details siehe Modellübersicht auf <b>Seite 20</b> .
	<b>CT507</b>	Lieferbar in zwei Größen, mit und ohne Schubkasten. Ausführungen, Maße und technische Details siehe Modellübersicht auf <b>Seite 21</b> .
	<b>CT503</b>	Lieferbar in drei Größen. Ausführungen, Maße und technische Details siehe Modellübersicht auf <b>Seite 22</b> .
	<b>CT504 CT505</b>	Lieferbar jeweils in einer Größe. Ausführungen, Maße und technische Details siehe Modellübersicht auf <b>Seite 23</b> .
	<b>CT101-80</b>	Lieferbar in einer Größe. Ausführungen, Maße und technische Details siehe Modellübersicht auf <b>Seite 24</b> .
	<b>CT102-40</b>	Lieferbar in einer Größe. Ausführungen, Maße und technische Details siehe Modellübersicht auf <b>Seite 24</b> .
	<b>CT403</b>	Lieferbar in zwei Größen. Ausführungen, Maße und technische Details siehe Modellübersicht auf <b>Seite 25</b> .
	<b>CT404-110 CT405-110</b>	Lieferbar in einer Größe, mit Schubkasten. Ausführungen, Maße und technische Details siehe Modellübersicht auf <b>Seite 26-27</b> .
	<b>NEU</b> <b>CT322-110</b>	Lieferbar in einer Größe, mit und ohne Schubkasten. Ausführungen, Maße und technische Details siehe Modellübersicht auf <b>Seite 28</b> .
	<b>NEU</b> <b>CT323-110</b>	Lieferbar in einer Größe, mit und ohne Schubkasten. Ausführungen, Maße und technische Details siehe Modellübersicht auf <b>Seite 29</b> .
	<b>CT409</b>	Lieferbar in zwei Größen. Ausführungen, Maße und technische Details siehe Modellübersicht auf <b>Seite 30</b> .

## **Baureihe CT302 lieferbare Ausführungen**

### **Ausführungen Säule und Korpus in Lack:**

seidenmatt Weiß, Fango, Kaschmir, Creme, Taupe, Anthrazit

### **Platte in Edelfurnier:**

Balkeneiche Natur, Balkeneiche Honig, Wildeiche Natur, Wildeiche Honig,  
Astnussbaum Natur, Nussbaum Natur geplankt

### **Ausführungen Säule, Korpus und Platte in Edelfurnier:**

Balkeneiche Natur, Balkeneiche Honig, Wildeiche Natur, Wildeiche Honig,  
Astnussbaum Natur, Nussbaum Natur geplankt

**CT302-85, CT302-110**

**Feste Ausführung**

**CT302-85L, CT302-110L**

**Platte mit Step-Funktion**



**Korpus und Plattenecke  
weich abgerundet!**

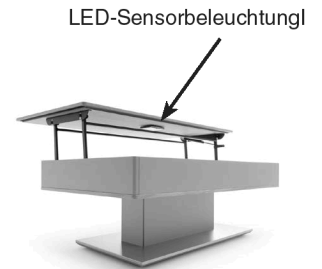

**LED-Sensorbeleuchtung!**

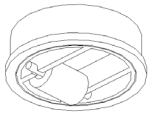

Mit Gelenkrollen

**Ohne Step-Funktion**

**Tischplatten:** Stärke 13 mm

**Bodenplatte:** Edelstahl 25 mm



**Platte mit Step-Funktion**

Nutzbare Innenhöhe 8 cm

**Höhe/Breite/Tiefe:**

**Best.-Nr.**

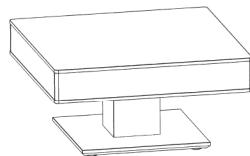

43/85/85 cm

**CT302-85**

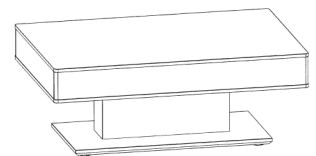

43/110/65 cm

**CT302-110**

**Höhe/Breite/Tiefe:**

**Best.-Nr.**

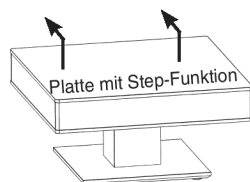

43/(64)/85/85 cm

**CT302-85L**

**Beleuchtungsset für Tische  
mit Step-Funktion**

LED-Sensorbeleuchtung  
Inkl. Akku und Ladegerät.  
Schaltet sich beim Öffnen der  
Platte automatisch ein.

**CTLSET302**

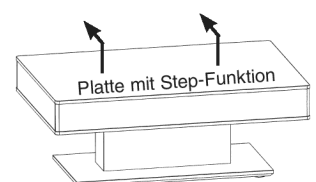

43(64)/110/65 cm

**CT302-110L**

## Baureihe CT303 lieferbare Ausführungen

### Ausführungen Säule und Korpus in Lack:

seidenmatt Weiß, Fango, Kaschmir, Creme, Taupe, Anthrazit

### Platte in Edelfurnier:

Wildkernbuche Natur

### Ausführungen Säule und Korpus in Lack:

seidenmatt Weiß, Fango, Kaschmir, Creme, Taupe, Anthrazit

### Platte in Edelfurnier oder Schichtstoff:

Balkeneiche Natur, Balkeneiche Honig, Wildeiche Natur, Wildeiche Honig, Eiche Satin Natur, Astnussbaum Natur, Nussbaum Natur geplankt. Betonoptik, Rostoptik

### Ausführungen Säule, Korpus und Platte in Edelfurnier:

Wildkernbuche Natur

### Ausführungen Säule, Korpus in Edelfurnier:

### Platte in Edelfurnier oder Schichtstoff:

Balkeneiche Natur, Balkeneiche Honig, Wildeiche Natur, Wildeiche Honig, Eiche Satin Natur, Astnussbaum Natur, Nussbaum Natur geplankt. Betonoptik, Rostoptik



**CT303-85, CT303-110**

**Feste Ausführung**

**CT303-85L, CT303-110L**

**Platte mit Step-Funktion**



**Korpus und Plattenecke kantig!**

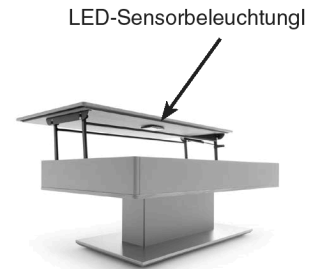

**LED-Sensorbeleuchtung!**

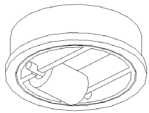

Mit Gelenkrollen

**Ohne Step-Funktion**

**Tischplatten:** Stärke 13 mm

**Bodenplatte:** Edelstahl 25 mm



**Platte mit Step-Funktion**

Nutzbare Innenhöhe 8 cm

**Höhe/Breite/Tiefe:**

**Best.-Nr.**

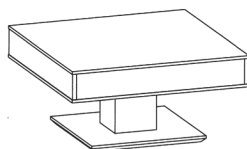

43/85/85 cm

**CT303-85**

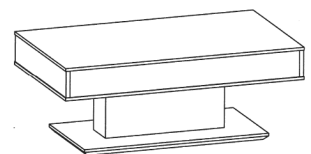

43/110/65 cm

**CT303-110**

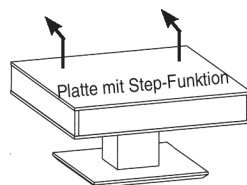

43/(64)/85/85 cm

**CT303-85L**

**Beleuchtungsset für Tische mit Step-Funktion**

LED-Sensorbeleuchtung  
Inkl. Akku und Ladegerät.  
Schaltet sich beim Öffnen der  
Platte automatisch ein.

**CTLSET303**

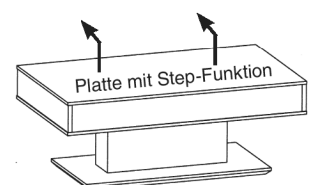

43(64)/110/65 cm

**CT303-110L**

**Höhe/Breite/Tiefe:**

**Best.-Nr.**

**Komplett in Edelfurnier:**

Balkeneiche Honig, Balkeneiche Natur, Astnussbaum Natur



**Tischplatte:** Stärke 33 mm

**Ablage:** Glas parsol Grau 8 mm

**Wangen:** Stärke 33 mm

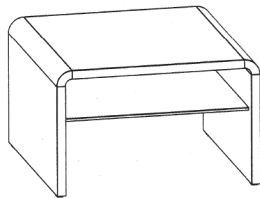

46/74/75 cm

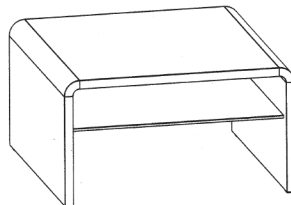

46/84/85 cm

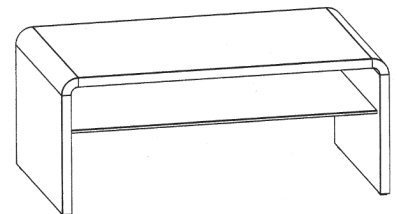

46/109/65 cm

**Höhe/Breite/Tiefe:**

**Best.-Nr.**

**CT306-75**

**CT306-85**

**CT306-109**

**CT103-108**

Mit abnehmbarem Drehteller

**CT104-100**

ohne Funktion

Platte in Edelfurnier:

Balkeneiche Natur

Der Drehteller ist abnehmbar



**Tischplatte:** Stärke 19 mm  
**Gestell:** Anthrazit lackiert

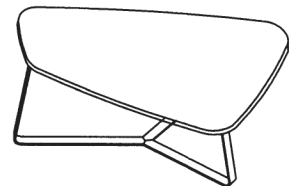
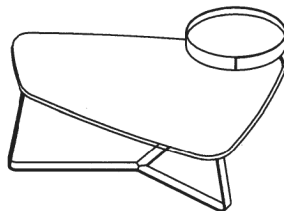

**Höhe/Breite/Tiefe:** 40-53/104/58-66 cm

40/100/58 cm

**Best.-Nr.** CT103-108

CT104-100

# Baureihe CT500 lieferbare Ausführungen

## Ausführungen Ablage in Schichtstoff:

Betnoptik, Rostoptik

## Platte in Edelfurnier:

Balkeneiche Honig, Balkeneiche Natur, Astnussbaum Natur



**Tischplatte:** Stärke 59 mm

**Ablage:** Stärke 19 mm

**Fußgestell:** Stärke 20 x 20 mm

### Planungshinweis Fußgestell:

Das Fußgestell wird standardmäßig in Edelstahloptik geliefert!

Lack Schwarz ist preisgleich möglich, falls gewünscht bitte auf Ihrer Bestellung vermerken!

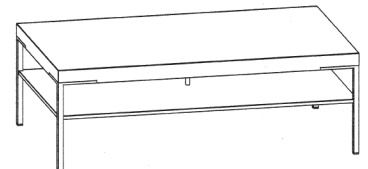
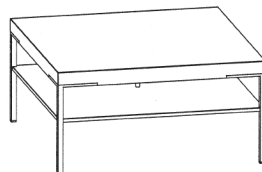
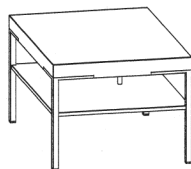

**Höhe/Breite/Tiefe:**

42/65/65 cm

42/75/75 cm

42/85/85 cm

42/110/65 cm

42/125/75 cm

**Best.-Nr.**

CT500-65

CT500-75

CT500-85

CT500-110

CT500-125

Bei der Bestellung unbedingt die Ausführung der Tischplatte, der Ablage und des Gestells angeben!

# Baureihe CT501 lieferbare Ausführungen

## Ausführungen Tischplatte und Ablage in Lack:

seidenmatt Weiß, Creme, Kaschmir, Fango, Taupe, Anthrazit

## Ausführungen Ablage in Lack:

seidenmatt Weiß, Creme, Kaschmir, Fango, Taupe, Anthrazit

## Platte in Edelfurnier oder Schichtstoff:

Wildkernbuche Natur, Wildeiche Honig, Wildeiche Natur, Balkeneiche Honig, Balkeneiche Natur, Eiche Satin Natur, Nussbaum Natur geplankt, Astnussbaum Natur, Betonoptik, Rostoptik

## Ausführungen Ablage in Lack:

Weiß, Creme, Kaschmir, Fango, Taupe, Anthrazit seidenmatt

## Platte in Edelfurnier:

Balkeneiche Struktur Terra



**Tischplatte:** Stärke 59 mm

**Ablage:** Stärke 13 mm

**Fußgestell:** Stärke 20 x 20 mm

### Planungshinweis Fußgestell:

Das Fußgestell wird standardmäßig in Edelstahloptik geliefert!

Lack Schwarz ist preisgleich möglich, falls gewünscht bitte auf Ihrer Bestellung vermerken!

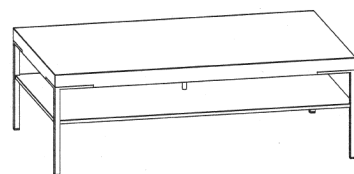
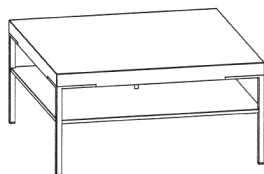
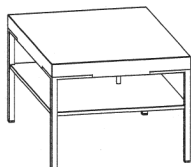

**Höhe/Breite/Tiefe:**

42/65/65 cm

42/75/75 cm

42/85/85 cm

42/110/65 cm

42/125/75 cm

**Best.-Nr.**

CT501-65

CT501-75

CT501-85

CT501-110

CT501-125

Bei der Bestellung unbedingt die Ausführung der Tischplatte, der Ablage und des Gestells angeben!

# Baureihe CT518, CT519, CT520, CT521 lieferbare Ausführungen

## Ausführungen Tischplatte und Ablage in Lack:

seidenmatt Weiß, Creme, Kaschmir, Fango, Taupe, Anthrazit

## Ausführungen Ablage in Lack:

seidenmatt Weiß, Creme, Kaschmir, Fango, Taupe, Anthrazit

## Ausführungen Tischplatte in Edelfurnier:

Wildkernbuche Natur, Wildeiche Honig, Wildeiche Natur, Balkeneiche Honig, Balkeneiche Natur, Eiche Satin Natur, Nussbaum Natur geplankt, Astnussbaum Natur

## Ausführungen Tischplatte und Ablage in Edelfurnier:

Wildkernbuche Natur, Wildeiche Honig, Wildeiche Natur, Balkeneiche Honig, Balkeneiche Natur, Eiche Satin Natur, Nussbaum Natur geplankt, Astnussbaum Natur

CT519-80 Fußgestell in Edelstahl



**Tischplatte:** Stärke 19 mm

**Ablage:** Stärke 13 mm

**Fußgestell:** Stärke 20 mm

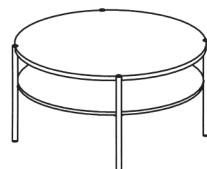

**Höhe/Breite/Tiefe:**

41,6/80/80 cm

**Best.-Nr.**

CT519-80

CT521-80 Fußgestell in Schwarz

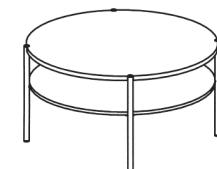

41,6/80/80 cm

CT521-80

Bei der Bestellung unbedingt die Ausführung der Tischplatte und der Ablage angeben!

# Baureihe CT518 und CT520

CT518-110 Fußgestell in Edelstahl



CT520-65 Fußgestell in Schwarz



**Tischplatte:** Stärke 19 mm

**Ablage:** Stärke 13 mm

**Fußgestell:** Stärke 20 mm

## Baureihe CT518 Fußgestell in Edelstahl



Höhe/Breite/Tiefe: 41,6/65/65 cm

Best.-Nr. CT518-65



Höhe/Breite/Tiefe: 41,6/75/75 cm

Best.-Nr. CT518-75



Höhe/Breite/Tiefe: 41,6/85/85 cm

Best.-Nr. CT518-85

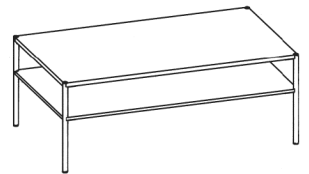

Höhe/Breite/Tiefe: 41,6/110/65 cm

Best.-Nr. CT518-110

## Baureihe CT520 Fußgestell in Schwarz

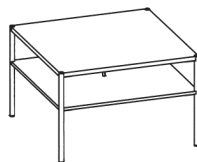

Höhe/Breite/Tiefe: 41,6/65/65 cm

Best.-Nr. CT520-65

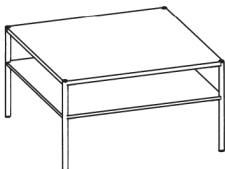

Höhe/Breite/Tiefe: 41,6/75/75 cm

Best.-Nr. CT520-75

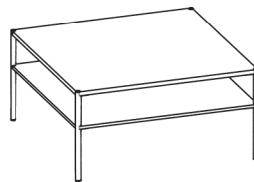

Höhe/Breite/Tiefe: 41,6/85/85 cm

Best.-Nr. CT520-85

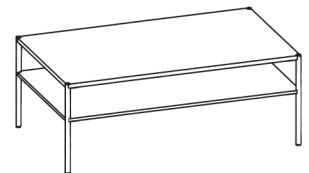

Höhe/Breite/Tiefe: 41,6/110/65 cm

Best.-Nr. CT520-110

Bei der Bestellung unbedingt die Ausführung der Tischplatte und der Ablage angeben!

# Baureihe CT510 lieferbare Ausführungen

## Ausführungen der Platte in Lack:

seidenmatt Weiß, Fango, Anthrazit

## Ausführungen der Akzentleiste in Lack oder Edelfurnier:

seidenmatt Weiß, Fango, Anthrazit

Wildkernbuche Natur, Wildeiche Honig, Wildeiche Natur, Eiche Satin Natur, Nussbaum Natur geplankt.

## Ausführungen der Platte in Edelfurnier:

Wildkernbuche Natur, Wildeiche Honig, Wildeiche Natur, Balkeneiche Honig, Balkeneiche Natur, Eiche Satin Natur, Nussbaum Natur geplankt, Astnussbaum Natur

## Ausführungen der Akzentleiste in Lack:

seidenmatt Weiß, Fango, Anthrazit

Abbildung CT510-110



**Tischplatte:** Stärke 25 mm

**Fußgestell:** Stärke 35 x 10 mm

Abbildung CT510-110

mit Sonderausstattung Schubkasten,  
Innenmaße: Breite 54 cm, Tiefe 32 cm, Höhe 6 cm



**Mehrpreis Schubkasten für CT510-110**

CT510-SK

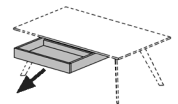

### Planungshinweis Schubkasten:

Der Schubkasten ist nur für **CT510-110** in den Lackfarben seidenmatt Weiß, Fango, Anthrazit lieferbar!

### Planungshinweis Fußgestell:

Das Fußgestell ist in Schwarz oder in Edelstahloptik lieferbar, bitte auf Ihrer Bestellung vermerken!



**Höhe/Breite/Tiefe:** 41,3/75/75 cm

**Best.-Nr.** CT510-75

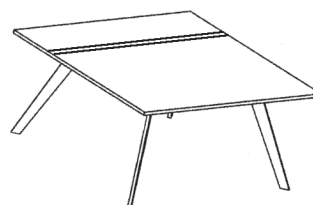

41,3/85/85 cm

**Best.-Nr.** CT510-85

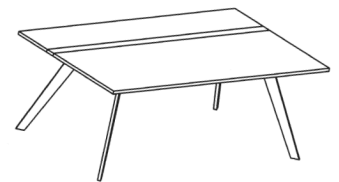

41,3/110/65 cm

**Best.-Nr.** CT510-110

Bei der Bestellung unbedingt die Ausführung der Tischplatte, des Gestells und, falls gewünscht, des Schubkastens angeben!



# Baureihe CT511 lieferbare Ausführungen

## Ausführungen der Platte in Lack:

seidenmatt Weiß, Fango, Anthrazit

## Ausführungen der Platte in Edelfurnier:

Wildkernbuche Natur, Wildeiche Honig, Wildeiche Natur, Balkeneiche Honig, Balkeneiche Natur, Eiche Satin Natur, Nussbaum Natur geplankt, Astrussbaum Natur

Abbildung CT511-110



**Tischplatte:** Stärke 25 mm

**Fußgestell:** Stärke 35 x 10 mm

Abbildung CT511-110

mit Sonderausstattung Schubkasten,  
Innenmaße: Breite 54 cm, Tiefe 32 cm, Höhe 6 cm



**Mehrpreis Schubkasten für CT511-110**  
CT511-SK

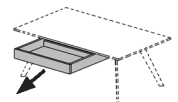

### Planungshinweis Schubkasten:

Der Schubkasten ist nur für **CT511-110** in den Lackfarben seidenmatt Weiß, Fango, Anthrazit lieferbar!

### Planungshinweis Fußgestell:

Das Fußgestell ist in Schwarz oder in Edelstahloptik lieferbar, bitte auf Ihrer Bestellung vermerken!



**Höhe/Breite/Tiefe:** 41,3/75/75 cm

**Best.-Nr.** CT511-75

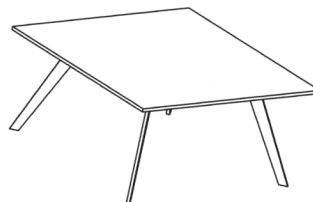

41,3/85/85 cm

CT511-85



41,3/110/65 cm

CT511-110

Bei der Bestellung unbedingt die Ausführung der Tischplatte, des Gestells und, falls gewünscht, des Schubkastens angeben!

# Baureihe CT514 und CT515 lieferbare Ausführungen

## Ausführungen Lack:

seidenmatt Weiß, Creme, Kaschmir, Fango, Taupe, Anthrazit

## Ausführungen in Edelfurnier:

Wildkernbuche Natur, Wildeiche Honig, Wildeiche Natur, Balkeneiche Honig, Balkeneiche Natur, Eiche Satin Natur, Nussbaum Natur geplankt, Astnussbaum Natur

Abbildung CT514-108



**Materialstärke:** 25 mm  
**Glasboden:** Stärke 8 mm

Abbildung CT514-108  
mit Sonderausstattung Glasboden



**Mehrpriis Glasboden für alle 3 Breiten**

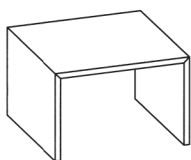

**Höhe/Breite/Tiefe:** 42/65/65 cm

**Best.-Nr.** CT514-65

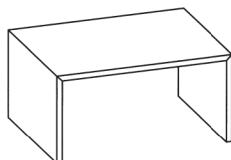

42/85/65 cm

**Best.-Nr.** CT514-85

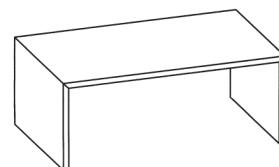

42/107,4/65 cm

**Best.-Nr.** CT514-108

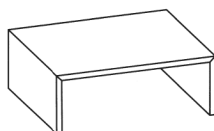

**Höhe/Breite/Tiefe:** 28/85/65 cm

**Best.-Nr.** CT515-85

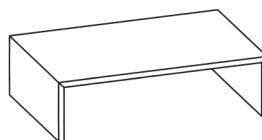

28/100/65 cm

**Best.-Nr.** CT515-100

**Platte in Edelfurnier:**

Eiche Hirnholz

**Abbildung CT517 mit Gestell in Schwarz****Tischplatte:** Stärke 20 mm**Planungshinweis:**

Durch die aufwändige Hirnholz furnierung ist jeder Couchtisch ein Unikat, der in Form und Struktur leichte Abweichungen zu Prospektabbildungen und Ausstellungstücken haben kann.

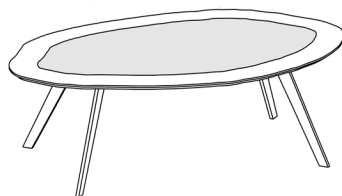
**Nicht abgebildet CT516, baugleich jedoch mit Gestell in Edelstahl!****Gestell in Edelstahl****Höhe/Breite/Tiefe:**

42/ca.123/ca.72 cm

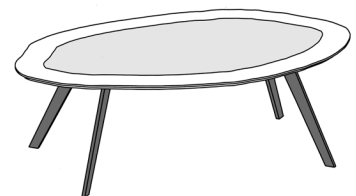
**Best.-Nr.****CT516****Gestell in Schwarz**

42/ca.123/ca.72 cm

**CT517**

## Ausführungen Fußgestell und Tischplatte in Lack:

seidenmatt Weiß, Creme, Kaschmir, Fango, Taupe, Anthrazit

## Ausführungen Fußgestell in Lack:

seidenmatt Weiß, Creme, Kaschmir, Fango, Taupe, Anthrazit

## Platte in Edelfurnier:

Wildkernbuche Natur, Wildeiche Honig, Wildeiche Natur, Balkeneiche Honig, Balkeneiche Natur, Eiche Satin Natur, Nussbaum Natur geplankt, Astnussbaum Natur



**Tischplatte:** Stärke 19 mm  
**Sockelplatte:** Stärke 25 mm

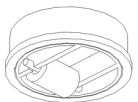

Mit Gelenkrollen

**Ohne Höhenverstellung**

**Mit Lift- Höhenverstellung**  
(stufenlos verstellbar)

### Ohne Höhenverstellung

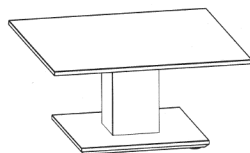

Höhe/Breite/Tiefe: 42/85/85 cm

Best.-Nr. CT85F

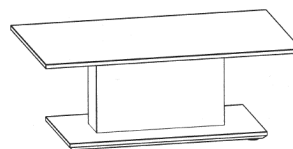

Höhe/Breite/Tiefe: 42/110/65 cm

Best.-Nr. CT110F

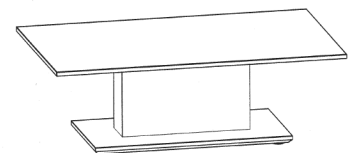

Höhe/Breite/Tiefe: 42/125/75 cm

Best.-Nr. CT125F

### Mit Lift- Höhenverstellung

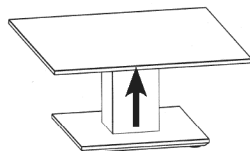

Höhe/Breite/Tiefe: 46-65/85/85 cm

Best.-Nr. CTV85F

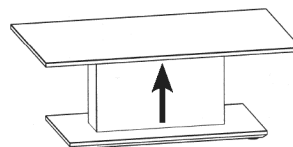

Höhe/Breite/Tiefe: 46-65/110/65 cm

Best.-Nr. CTV110F

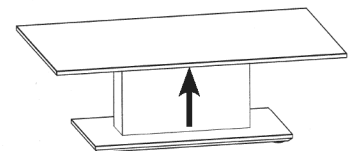

Höhe/Breite/Tiefe: 46-65/125/75 cm

Best.-Nr. CTV125F

Bei der Bestellung unbedingt die Ausführung von Fußgestell und Tischplatte angeben!

# Baureihe CT507 lieferbare Ausführungen

## Ausführungen Stirnblende in Lack:

seidenmatt Weiß, Creme, Kaschmir, Fango, Taupe, Anthrazit

## Platte in Edelfurnier:

Wildeiche Honig, Wildeiche Natur, Balkeneiche Honig, Balkeneiche Natur, Eiche Satin Natur, Nussbaum Natur geplankt, Astnussbaum Natur

**Fußgestell:** Edelstahloptik oder Anthrazit.

Bitte bei der Bestellung angeben!



**Tischplatte:** Stärke 19 mm

### Couchtisch ohne Schubkasten

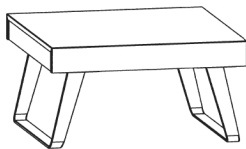

**Höhe/Breite/Tiefe:**

45/85/85 cm

**Best.-Nr.**

CT507-85

### Couchtisch mit Schubkasten

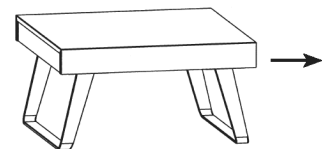

45/85/85 cm

CT507-85A

### Couchtisch ohne Schubkasten

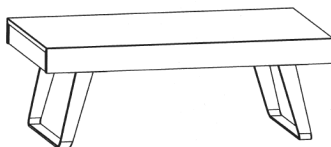

**Höhe/Breite/Tiefe:**

45/125/75 cm

**Best.-Nr.**

CT507-125

### Couchtisch mit Schubkasten

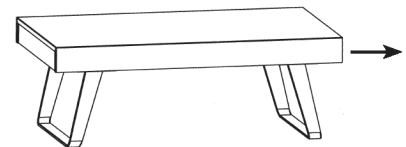

45/125/75 cm

CT507-125A

Bei der Bestellung unbedingt die Ausführung der Stirnblende, und des Gestells angeben!

# Baureihe CT503 lieferbare Ausführungen

Ausführungen Gestell in Edelstahloptik, Ablage Parsolglas Grau

Platte Edelfurnier:

Wildkernbuche Natur

Ausführungen Gestell in Edelstahloptik, Ablage Parsolglas Grau

Platte Edelfurnier:

Balkeneiche Natur, Balkeneiche Honig, Astnussbaum Natur



**Tischplatte:** Stärke 19 mm  
**Ablage:** Parsolglas Grau 8 mm  
**Fußgestell:** Edelstahloptik 50 x 8 mm

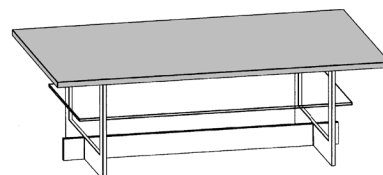
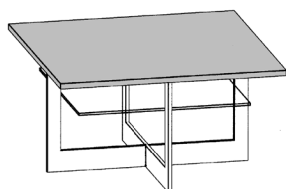

**Höhe/Breite/Tiefe:**

45/85/85 cm

40/110/65 cm

40/125/75 cm

**Best.-Nr.**

CT503-85

CT503-110

CT503-125

## Baureihe CT504 und CT505 lieferbare Ausführungen

Ausführungen Gestell in Edelstahloptik, Ablage Parsolglas Grau

Platte Edelfurnier:

Wildkernbuche Natur

Ausführungen Gestell in Edelstahloptik, Ablage Parsolglas Grau

Platte Edelfurnier:

Balkeneiche Natur, Balkeneiche Honig, Astnussbaum Natur



**Tischplatte:** Stärke 19 mm

**Ablage:** Parsolglas Grau 8 mm

**Fußgestell:** Edelstahloptik 50 x 8 mm

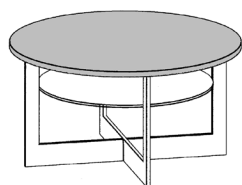

45/85/85 cm

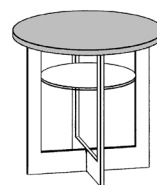

53/55/55 cm

Best.-Nr.

CT504-85

CT505-55

## CT101-80

## CT102-40

Platte in Edelfurnier:

Balkeneiche Natur

### CT101-80

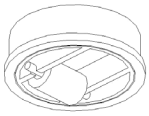
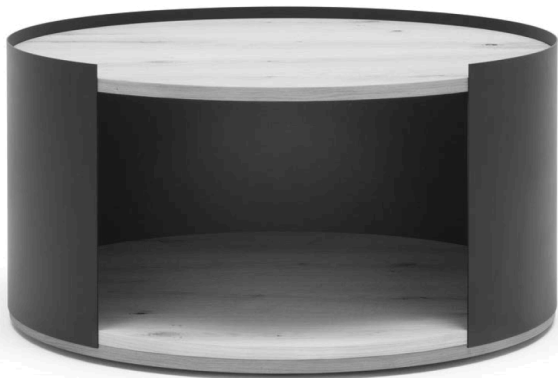

Mit Gelenkrollen

**Tischplatte:** Stärke 19 mm  
**Sockelplatte:** Stärke 38 mm  
**Gestell:** Anthrazit lackiert

### CT102-40

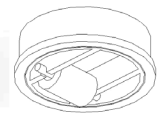

Mit Gelenkrollen

**Tischplatte:** Stärke 19 mm  
**Sockelplatte:** Stärke 38 mm  
**Glasboden:** Stärke 6 mm  
**Gestell:** Anthrazit lackiert

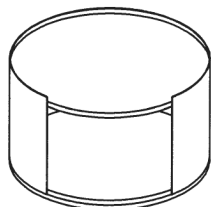

**Höhe/Breite/Tiefe:**

41/80/80 cm

**Best.-Nr.**

CT101-80

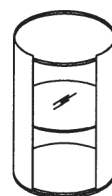

56/40/40 cm

CT102-40



# Baureihe CT403 lieferbare Ausführungen

## Ausführungen Säule in Lack:

seidenmatt Weiß, Creme, Fango, Taupe, Anthrazit

## Ausführungen Säule in Edelfurnier:

Wildkernbuche Natur, Balkeneiche Honig, Wildeiche Honig, Balkeneiche Natur, Astnussbaum Natur, Nussbaum Natur geplankt

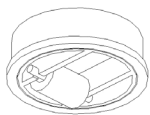
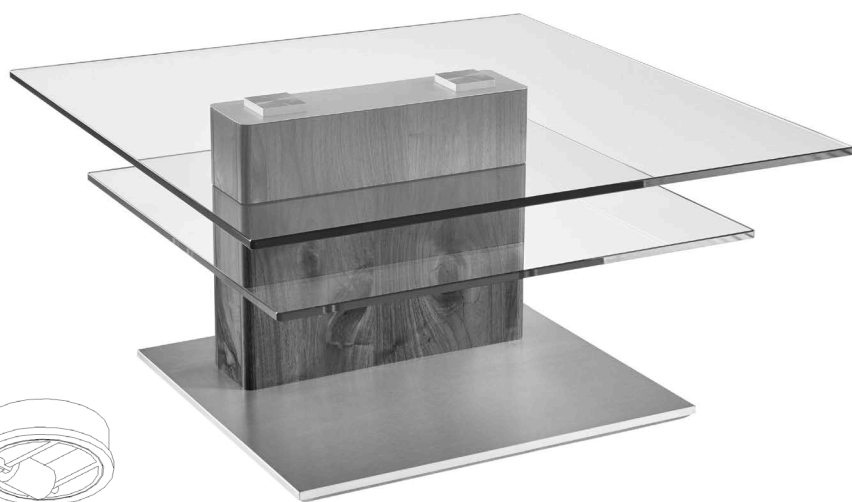

Mit Gelenkrollen

**Tischplatten:** Klarglas Stärke 12 mm

**Bodenplatte:** Edelstahl 25 mm

**Säule:** Lack oder Edelfurnier 450 X 120 mm

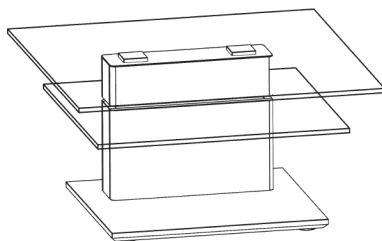

43/85/85 cm

**Höhe/Breite/Tiefe:**

**Best.-Nr.**

**CT403-85**

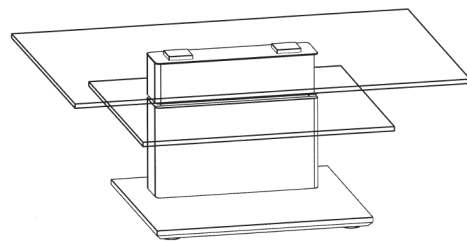

43/110/75 cm

**CT403-110**

## Modell CT404-110 lieferbare Ausführungen

### Ausführungen Spange und Fußplatte in Lack:

seidenmatt Weiß, Creme, Kaschmir, Fango, Taupe, Anthrazit

### Schubkasten in Edelfurnier oder Schichtstoff:

Wildkernbuche Natur, Wildeiche Honig, Wildeiche Natur, Balkeneiche Honig, Balkeneiche Natur, Eiche Satin Natur, Nussbaum Natur geplankt, Astnussbaum Natur, Betonoptik, Rostoptik, Marmoroptik Nero

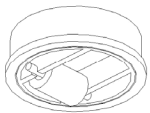
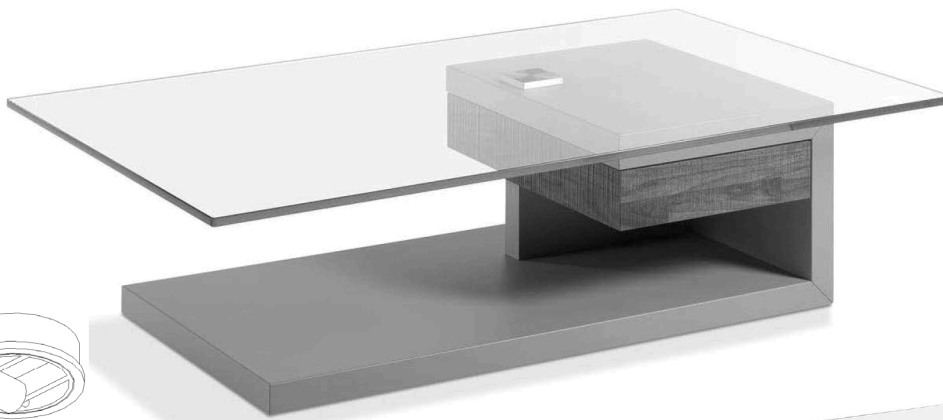

Mit Gelenkrollen

**Tischplatte:** Klarglas Stärke 12 mm  
**Spange (Fußgestell):** Stärke 38 mm

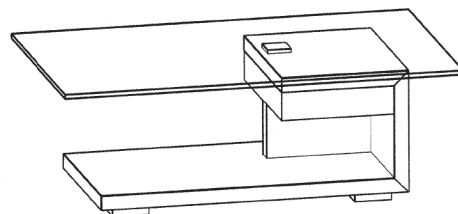
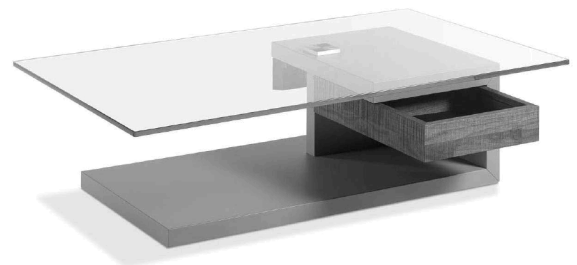

**Höhe/Breite/Tiefe:**

40/110/65 cm

**Best.-Nr.**

CT404-110

Bei der Bestellung unbedingt die Ausführung von Spange und Schubkasten angeben!

## Modell CT405-110 lieferbare Ausführungen

### Ausführungen Spange und Fußplatte in Edelfurnier:

Wildkernbuche Natur, Wildeiche Honig, Wildeiche Natur, Balkeneiche Honig, Balkeneiche Natur, Eiche Satin Natur, Nussbaum Natur geplankt, Astnussbaum Natur

### Schubkasten in Lack seidenmatt oder Schichtstoff:

Weiß, Creme, Kaschmir, Fango, Taupe, Anthrazit seidenmatt.  
Betonoptik, Rostoptik, Marmoroptik Nero

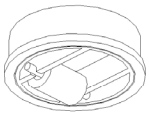
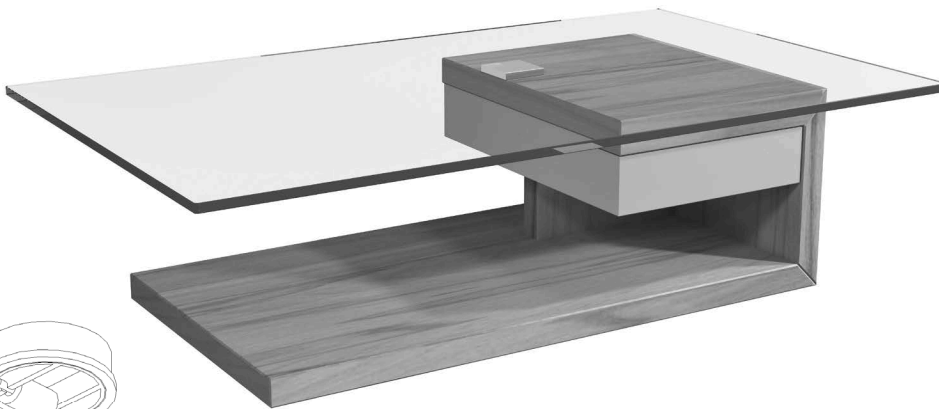

Mit Gelenkrollen

**Tischplatte:** Klarglas Stärke 12 mm  
**Spange (Fußgestell):** Stärke 38 mm

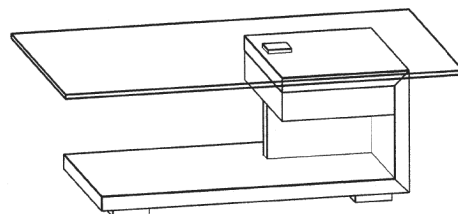

**Höhe/Breite/Tiefe:**

40/110/65 cm

**Best.-Nr.**

CT405-110

Bei der Bestellung unbedingt die Ausführung von Spange und Schubkasten angeben!

# Baureihe CT322 lieferbare Ausführungen

## Ausführungen der Inneneinteilung in Lack:

seidenmatt Weiß, Creme, Kaschmir, Fango, Taupe, Anthrazit

## Ausführungen der Spange in Edelfurnier:

Wildkernbuche Natur, Wildeiche Honig, Wildeiche Natur, Balkeneiche Honig, Balkeneiche Natur, Eiche Satin Natur, Nussbaum Natur geplankt, Astnussbaum Natur

Abbildung CT322-110L



**Spange:** Stärke 25 mm  
Furnierung umlaufend

Abbildung CT322-110L

mit Sonderausstattung Schubkasten,  
Innenmaße: Breite 67 cm, Tiefe 39 cm, Höhe 8 cm



**Mehrpreis Schubkasten für CT322**

CT322-SK

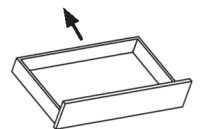

### Planungshinweis Schubkasten:

Der Schubkasten **CT322-SK** hat immer die gleiche Lackfarbe wie die Inneneinteilung!

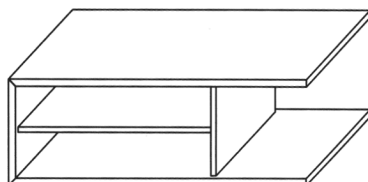

**Höhe/Breite/Tiefe:** 43/110/65 cm

**Best.-Nr.** CT322-110L

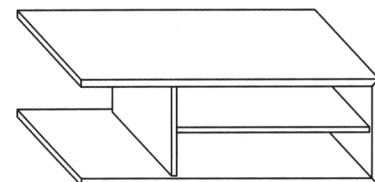

43/110/65 cm

CT322-110R

Bei der Bestellung unbedingt die Ausführung der Spange, der Inneneinteilung und, falls gewünscht, des Schubkastens angeben!

# Baureihe CT323 lieferbare Ausführungen

## Ausführungen der Inneneinteilung in Lack:

seidenmatt Weiß, Creme, Kaschmir, Fango, Taupe, Anthrazit

## Ausführungen der Spange in Edelfurnier:

Wildkernbuche Natur, Wildeiche Honig, Wildeiche Natur, Balkeneiche Honig, Balkeneiche Natur, Eiche Satin Natur, Nussbaum Natur geplankt, Astnussbaum Natur

Abbildung CT323-110L

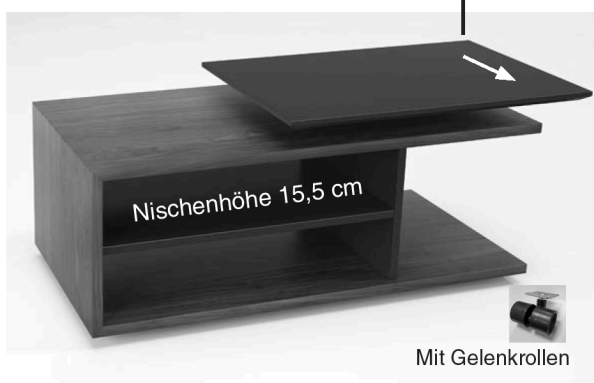

Die Ablage ist höhenverstellbar und nach vorne ausziehbar!

**Spange:** Stärke 25 mm  
Furnierung umlaufend

### Planungshinweis Schubkasten und Ablage:

Der Schubkasten **CT323-SK** hat immer die gleiche Lackfarbe wie die Inneneinteilung! Die Ablage wird standardmäßig in der Lackfarbe der Inneneinteilung geliefert, ist auf Wunsch jedoch gegen Mehrpreis auch in Edelfurnier möglich. Falls gewünscht bitte deutlich bei Ihrer Bestellung angeben.

Abbildung CT323-110L

mit Sonderausstattung Schubkasten,  
Innenmaße: Breite 67 cm, Tiefe 39 cm, Höhe 8 cm



**Mehrpreis Schubkasten für CT323**

CT323-SK

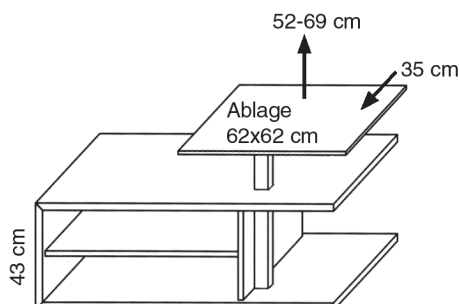
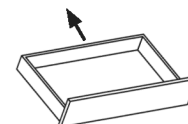

**Höhe/Breite/Tiefe:** 43-69/110/65 cm

**Best.-Nr.** CT323-110L

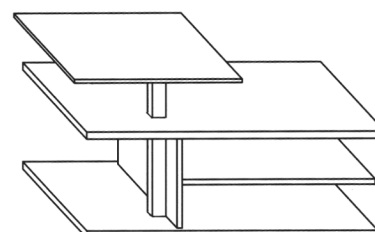

43-69/110/65 cm

CT323-110R

Mehrpreis Ablage in Edelfurnier  
CT323ABF

Bei der Bestellung unbedingt die Ausführung der Spange, der Inneneinteilung und, falls gewünscht, des Schubkastens angeben!

# Baureihe CT409 lieferbare Ausführungen

## Ausführungen Säule in Lack:

seidenmatt Weiß, Fango, Anthrazit

## Akzentbereich der Säule in Massivholz oder Edelfurnier:

Wildeiche massiv gebürstet Natur geölt, Balkeneiche Struktur Terra furniert

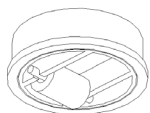

Mit Gelenkrollen

**Tischplatte:** Parsolglas Grau Stärke 12 mm

**Ablage:** Parsolglas Grau Stärke 8 mm, Größe 600 x 320 mm

**Bodenplatte:** Edelstahl 25 mm

**Säule:** Lack 450 x 120 mm

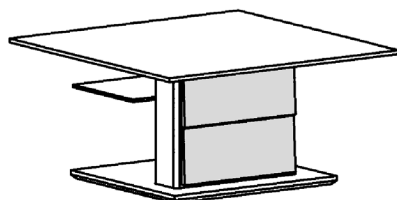

**Höhe/Breite/Tiefe:**

43/85/85 cm

**Best.-Nr.**

CT409-85

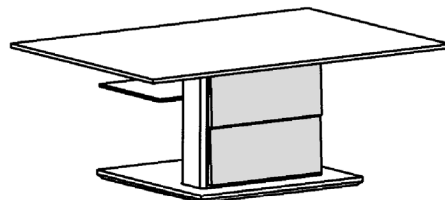

43/110/70 cm

CT409-110

