

Möbel LETZ

Finden und Wohlfühlen



Typenplan

Domino von ADA Trendline - Eckgarnitur rechts ochre-brown

Wichtiger Hinweis für Sie

Etwaige Hinweise des Herstellers in dieser Produktinformation, die sich auf die Gewährleistung beziehen, haben für Sie keinerlei Bindungswirkung und können von Ihnen ignoriert werden. Ihre gesetzlichen Gewährleistungsrechte als Verbraucher uns gegenüber, als Ihrem Verkäufer, werden dadurch in keiner Weise berührt oder eingeschränkt. Sie können sich wegen aller Mängel jederzeit an uns wenden. Darüber hinaus gehende Herstellergarantien bleiben natürlich unberührt. Dieser Artikel wird hergestellt von ADA Nova Living, Rakoczi u. 154, 9900 Körömend, Ungarn, office.anger@ada.at

Möbel Letz GmbH
Am Gewerbepark 11
06895 Zahna-Elster

Tel.: 035383 - 6018 50

Fax.: 035383 - 6018 17

Sitzgruppe DOMINO



ACHTUNG: Bei Ausführung in Leder sind zusätzliche Ledernähte angebracht!

Aufpreisartikel sind rot gekennzeichnet!

Alle angegebenen Maße sind Zirkumaße!

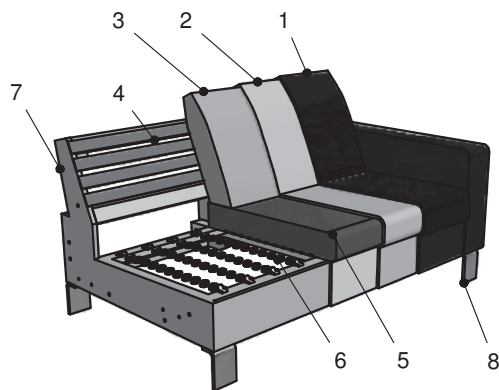

1. Bezug: Stoff bzw. Leder
2. Feinpolsterung: weiche Polstervliesmatte unter dem Bezug
3. Lehne: hochwertiger Polyätherschaum
4. Lehne: elastische Polstergute
5. Sitz: Sitzqualitäten (siehe oben)
6. Unterfederung: Stahlwellenfedern (NOSAG)
7. Untergestell
8. Füße

Grundausrüstung:



leger gepolstert

Sitzqualitäten:



Kaltschaum
SOFT

Aufpreis



Kaltschaum
MITTELFEST

Aufpreis



Kaltschaum
FEST

Bei Bestellung bitte angeben:

- Modellname
- Bestellnummer
- Bezug (Achtung: bei Kombi genaue Angaben)
- Sitzpolsterung (nur bei Kaltschaum MITTELFEST RG 40 oder Kaltschaum FEST RG 50)
- Sitzoptik: Nr. 1 (kubisch) oder Nr. 2 (rund)
- Lehnenoptik: Niedrig oder Hoch
- Sitztiefe: 50 oder 53 cm
- Armteillart
- Anzahl der Nackenstützen
- Skizze für Nackenstütze-Montage
- Fußart und Fußhöhe
- Holzart und Holzfarben (nur bei Holzfüßen):
 - Buche natur Nr. 108
 - Buche nuss Nr. 115
 - Buche nuss Nr. 119
 - Buche schwarz Nr. 250
 - Eiche natur geölt Nr. 400
 - Eiche licht geölt Nr. 405

Produktinformation zu Funktionen:

- 2-sitzige Bänke mit 2 Armteilen sind nur als fixe Artikel erhältlich
- bei Chaiselongue tief und Eckbank tief ist Bettzeugraum wegen produktionstechnischen Gründen nicht möglich

Produktinformation zu Kombinationen mit Vorziehbänk:

- Maßänderung möglich - die genauen Maßangaben in () bei den relevanten Artikeln bzw. Zusammenstellungen

Produktinfo für Doppelliege:

- Aufleger bei Bezug Stoff: Standard Stoff
- Aufleger bei Bezug Leder: Standard Gradbezug
Leder gegen Aufpreis erhältlich

Grundausrüstung:

Gestell: Hartholz, Weichholz, Spanplatten, Sperrholzplatten
 Sitz: Nosagunterfederung, hochwertiger Kaltschaum Soft und weiche Polstervliesmatte;
 Lehne: elastische Polstergurte, hochwertiger Polyätherschaum und weiche Polstervliesmatte

Sitzgruppe DOMINO

ARTIKELÜBERSICHT

Aufpreisartikel sind rot gekennzeichnet!

Sofa

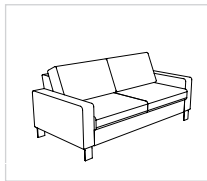

230-156

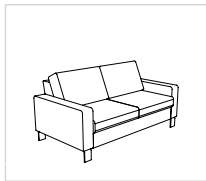

230-140

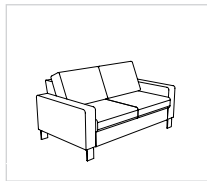

230-130

Abschlusselement

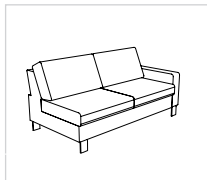

220-156 re
(210-156 li)*

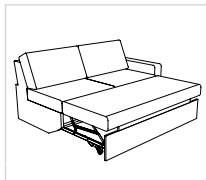

220-156-DL re
(210-156-DL li)*
Doppelliege

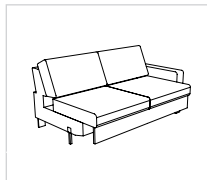

220-156-A re
(210-156-A li)*
Manueller Vorzug

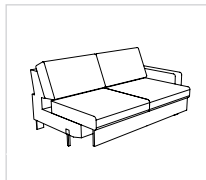

220-156-AM re
(210-156-AM li)*
Motor-Vorzug

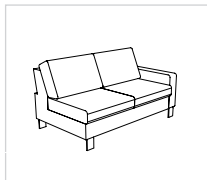

220-140 re
(210-140 li)*

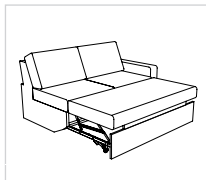

220-140-DL re
(210-140-DL li)*
Doppelliege

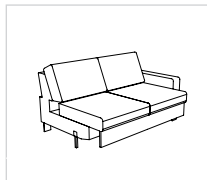

220-140-A re
(210-140-A li)*
Manueller Vorzug

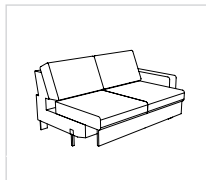

220-140-AM re
(210-140-AM li)*
Motor-Vorzug

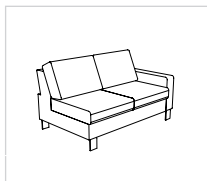

220-130 re
(210-130 li)*

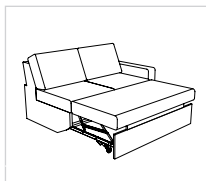

220-130-DL re
(210-130-DL li)*
Doppelliege

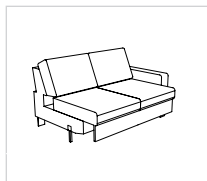

220-130-A re
(210-130-A li)*
Manueller Vorzug

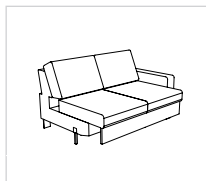

220-130-AM re
(210-130-AM li)*
Motor-Vorzug

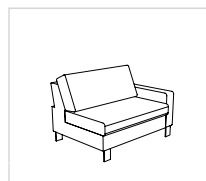

120-106 re
(110-106 li)*

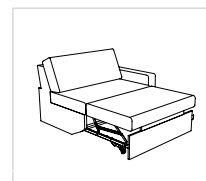

120-106-DL re
(110-106-DL li)*
Doppelliege

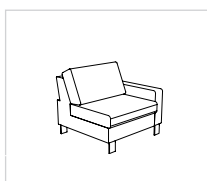

120-78 re
(110-78 li)*

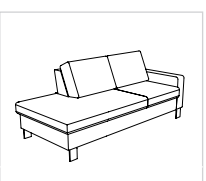

218-130 re
(217-130 li)*

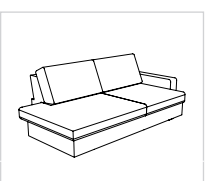

218-130-AM re
(217-130-AM li)*
Motor-Vorzug

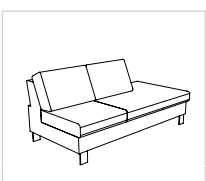

246-130 re
(245-130 li)*

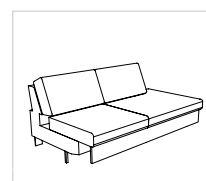

246-130-AM re
(245-130-AM li)*
Motor-Vorzug

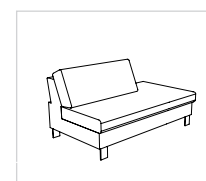

146-106 re
(145-106 li)*

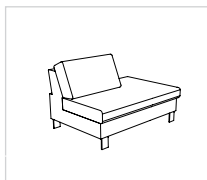

146-78 re
(145-78 li)*

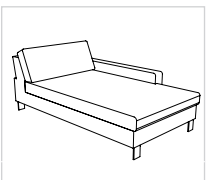

862-106 re
(852-106 li)*

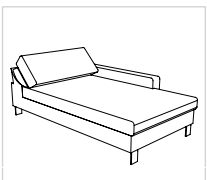

862-106-V re
(852-106-V li)*
Relaxfunktion

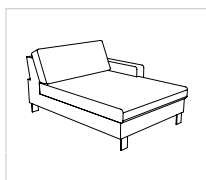

860-106 re
(850-106 li)*

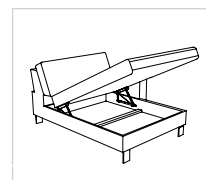

860-106-B re
(850-106-B li)*
Bettzeugraum

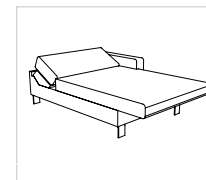

860-106-M1T re
(850-106-M1T li)*
**Chill-out-Liege
1-motorig Trafo**

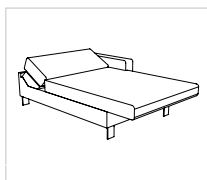

860-106-M1A re
(850-106-M1A li)*
**Chill-out-Liege
1-motorig Akku**

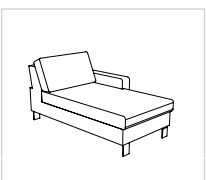

860-78 re
(850-78 li)*

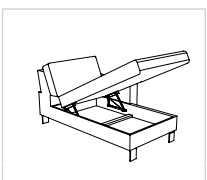

860-78-B re
(850-78-B li)*
Bettzeugraum

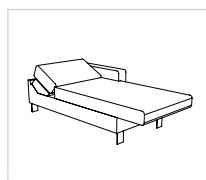

860-78-M1T re
(850-78-M1T li)*
**Chill-out-Liege
1-motorig Trafo**

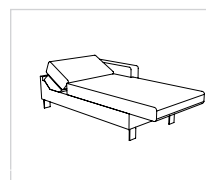

860-78-M1A re
(850-78-M1A li)*
**Chill-out-Liege
1-motorig Akku**

Sitzgruppe DOMINO

ARTIKELÜBERSICHT

Aufpreisartikel sind rot gekennzeichnet!

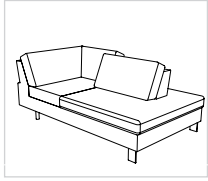

948-177 re
(947-177 li)*

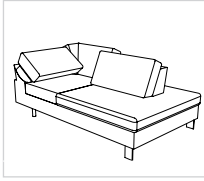

948-177-V re
(947-177-V li)*
Relaxfunktion

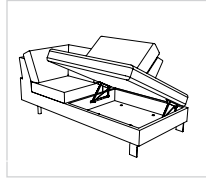

948-177-B re
(947-177-B li)*
Bettzeugraum

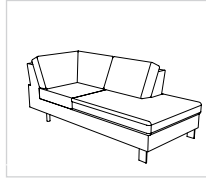

946-177 re
(945-177 li)*

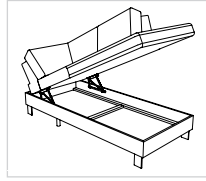

946-177-B re
(945-177-B li)*
Bettzeugraum

Ecke

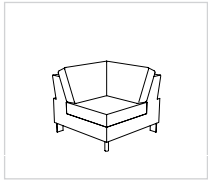

505

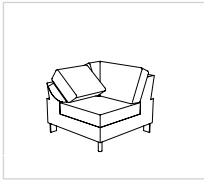

505-V
Relaxfunktion

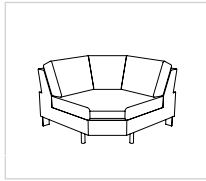

508

Zwischenelement

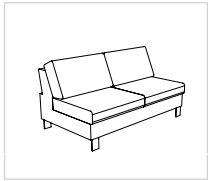

200-156

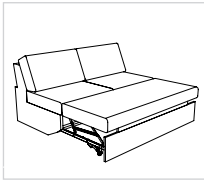

200-156-DL
Doppelliege

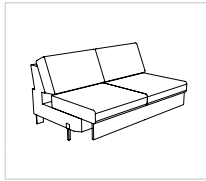

200-156-A
Manueller Vorzug

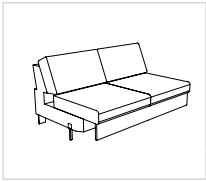

200-156-AM
Motor-Vorzug

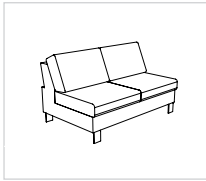

200-140

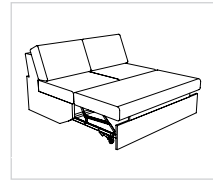

200-140-DL
Doppelliege

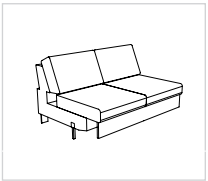

200-140-A
Manueller Vorzug

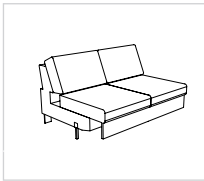

200-140-AM
Motor-Vorzug

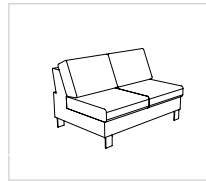

200-130

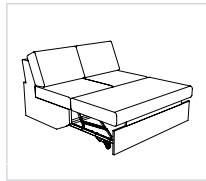

200-130-DL
Doppelliege

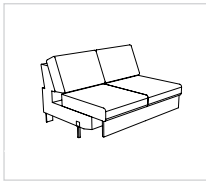

200-130-A
Manueller Vorzug

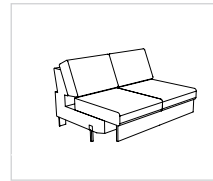

200-130-AM
Motor-Vorzug

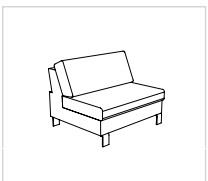

100-106

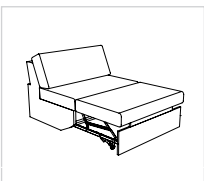

100-106-DL
Doppelliege

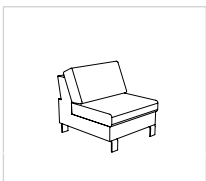

100-78

Zubehör

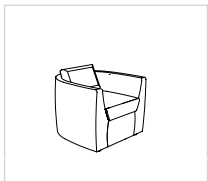

31-52



57-121

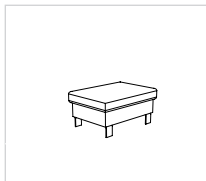

57-81



Armteilkissen
45x35x8 cm
zu Armteil „A“



Nr. 82
65 cm



Nr. 82
52 cm

bei 2B/DL 156; EL/DL 106; EL 78; CH 106; CH 78 und EB Tief 947/948-(V)-177 (bei EB Tief nur 2 Stk. Außen möglich)

bei 2B/DL 140; 2B/DL 130; EE 505, 6-Eck und EBA 945/946-177

Sitzgruppe DOMINO

Alle angegebenen Maße sind Zirkumaße!

Alle angeführten Skizzen dienen lediglich als Symbolskizzen!

Bei Bestellung von Komforthöhe muss noch 3 cm dazugerechnet werden!

Gesamthöhe mit Lehne Niedrig: 82 cm
 Gesamthöhe mit Lehne Hoch: 87 cm
 Sitzhöhe: 44 cm
 Gesamttiefe: 92 cm
 Gesamttiefe inkl. Doppelliegefunktion: 160 cm
 Sitztiefe: 50 cm oder 53 cm
 Sitztiefe inkl. manuelle Vorziehfunktion: 68 cm
 Sitztiefe inkl. motorische Vorziehfunktion: 70 cm

*Bestellnummer in () für spiegelbildliche Variante

Bestellnummer

Sitzgruppe bestehend aus:

Maße in () bei Kombination mit Vorziehbank

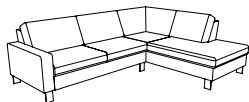

210-156, 946-177
(220-156, 945-177)*

Sitzgruppe bestehend aus:

Maße in () bei Kombination mit Vorziehbank



210-130, 946-177
(220-130, 945-177)*

Sitzgruppe bestehend aus:

Maße in () bei Kombination mit Vorziehbank

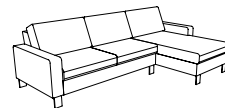

210-156, 860-78
(220-156, 850-78)*

Maß:
 Maß mit Armteil A:
 Maß mit Armteil B:
 Maß mit Armteil C:
 Maß mit Armteil D:
 Maß mit Armteil E:
 Tiefe:

-
 261(265)x204
 271(275)x204
 263(267)/278(282)x204
 276(280)x204
 276(280)x204
 -

-
 235(239)x204
 245(249)x204
 237(241)/252(256)x204
 250(254)x204
 250(254)x204
 -

-
 264(268)x163
 284(288)x163
 268(272)/298(302)x163
 294(298)x163
 294(298)x163
 -

Stoffgr. 4-5
 Stoffgr. 8
 Stoffgr. 12
 Stoffgr. 13-16
 Stoffgr. 18-20
 Stoffgr. 22
 Stoffgr. 30
 Stoffgr. 40
 Stoffgr. 45

Ledergr. B/T
 Ledergr. C
 Ledergr. D/V/W
 Ledergr. F
 Ledergr. G

für KS Mittelfest

für KS Fest



Sitzgruppe DOMINO

Alle angegebenen Maße sind Zirkumaße!

Alle angeführten Skizzen dienen lediglich als Symbolskizzen!

Bei Bestellung von Komforthöhe muss noch 3 cm dazugerechnet werden!

Gesamthöhe mit Lehne Niedrig: 82 cm
 Gesamthöhe mit Lehne Hoch: 87 cm
 Sitzhöhe: 44 cm
 Gesamttiefe: 92 cm
 Gesamttiefe inkl. Doppelliegefunktion: 160 cm
 Sitztiefe: 50 cm oder 53 cm
 Sitztiefe inkl. manuelle Vorziehfunktion: 68 cm
 Sitztiefe inkl. motorische Vorziehfunktion: 70 cm

*Bestellnummer in () für spiegelbildliche Variante

Bestellnummer

Sitzgruppe bestehend aus:

Maße in () bei Kombination mit Vorziehbank

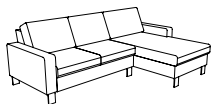

210-130, 860-78
(220-130, 850-78)*

Sitzgruppe bestehend aus:

Maße in () bei Kombination mit Vorziehbank

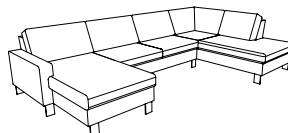

850-78, 200-156, 946-177
(860-78, 200-156, 945-177)*

Sitzgruppe bestehend aus:

Maße in () bei Kombination mit Vorziehbank

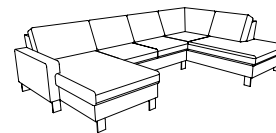

850-78, 200-130, 946-177
(860-78, 200-130, 945-177)*

Maß:
 Maß mit Armteil A:
 Maß mit Armteil B:
 Maß mit Armteil C:
 Maß mit Armteil D:
 Maß mit Armteil E:
 Tiefe:

-
 238(242)x163
 258(262)x163
 242(246)/272(276)x163
 268(272)x163
 268(272)x163
 -

-
 163x341(349)x204
 163x351(359)x204
 163x343(351)/358(366)x204
 163x356(364)x204
 163x356(364)x204
 -

-
 163x315(323)x204
 163x325(333)x204
 163x317(325)/332(340)x204
 163x330(338)x204
 163x330(338)x204
 -

Stoffgr. 4-5
 Stoffgr. 8
 Stoffgr. 12
 Stoffgr. 13-16
 Stoffgr. 18-20
 Stoffgr. 22
 Stoffgr. 30
 Stoffgr. 40
 Stoffgr. 45

Ledergr. B/T
 Ledergr. C
 Ledergr. D/V/W
 Ledergr. F
 Ledergr. G

für KS Mittelfest

für KS Fest

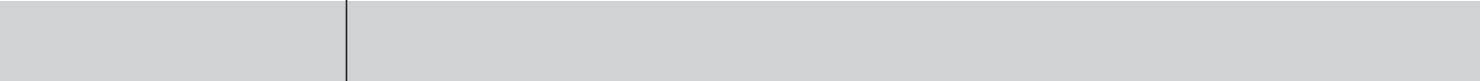

Sitzgruppe DOMINO

Alle angegebenen Maße sind Zirkumaße!

Alle angeführten Skizzen dienen lediglich als Symbolskizzen!

Bei Bestellung von Komforthöhe muss noch 3 cm dazugerechnet werden!

Gesamthöhe mit Lehne Niedrig: 82 cm
 Gesamthöhe mit Lehne Hoch: 87 cm
 Sitzhöhe: 44 cm
 Gesamttiefe: 92 cm
 Gesamttiefe inkl. Doppelliegefunktion: 160 cm
 Sitztiefe: 50 cm oder 53 cm
 Sitztiefe inkl. manuelle Vorziehfunktion: 68 cm
 Sitztiefe inkl. motorische Vorziehfunktion: 70 cm

*Bestellnummer in () für spiegelbildliche Variante

Bestellnummer

Sitzgruppe bestehend aus:

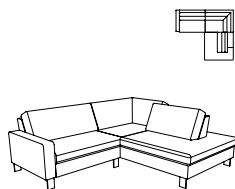

110-106, 948-177
(120-106, 947-177)*

Sitzgruppe bestehend aus:

Maße in () bei Kombination mit Vorziehbank

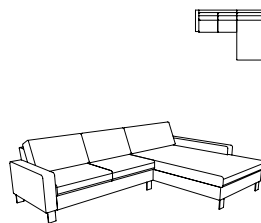

210-156, 862-106
(220-156, 852-106)*

Sitzgruppe bestehend aus:

Maße in () bei Kombination mit Vorziehbank

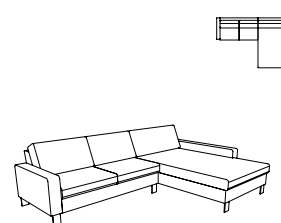

210-140, 862-106
(220-140, 852-106)*

Maß:
 Maß mit Armteil A:
 Maß mit Armteil B:
 Maß mit Armteil C:
 Maß mit Armteil D:
 Maß mit Armteil E:
 Tiefe:

-
 235x204
 245x204
 237/252x204
 250x204
 250x204
 -

-
 292(296)x207
 312(316)x207
 296(300)/326(330)x207
 322(326)x207
 322(326)x207
 -

-
 276(280)x207
 296(300)x207
 280(284)/310(314)x207
 306(310)x207
 306(310)x207
 -

Stoffgr. 4-5
 Stoffgr. 8
 Stoffgr. 12
 Stoffgr. 13-16
 Stoffgr. 18-20
 Stoffgr. 22
 Stoffgr. 30
 Stoffgr. 40
 Stoffgr. 45

Ledergr. B/T
 Ledergr. C
 Ledergr. D/V/W
 Ledergr. F
 Ledergr. G

für KS Mittelfest

für KS Fest

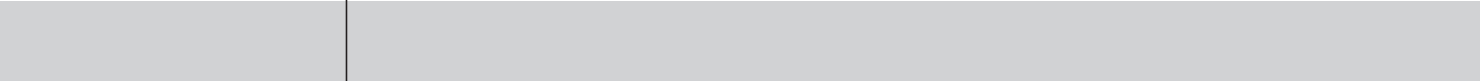

Sitzgruppe DOMINO

Alle angegebenen Maße sind Zirkumaße!

Alle angeführten Skizzen dienen lediglich als Symbolskizzen!

Bei Bestellung von Komforthöhe muss noch 3 cm dazugerechnet werden!

Gesamthöhe mit Lehne Niedrig: 82 cm
 Gesamthöhe mit Lehne Hoch: 87 cm
 Sitzhöhe: 44 cm
 Gesamttiefe: 92 cm
 Gesamttiefe inkl. Doppelliegefunktion: 160 cm
 Sitztiefe: 50 cm oder 53 cm
 Sitztiefe inkl. manuelle Vorziehfunktion: 68 cm
 Sitztiefe inkl. motorische Vorziehfunktion: 70 cm

*Bestellnummer in () für spiegelbildliche Variante

Bestellnummer ➔

Bank 2-sitzig
mit 2 Armteilen

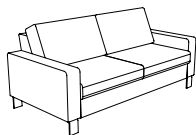

230-156

Bank 2-sitzig
mit 2 Armteilen

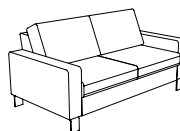

230-140

Bank 2-sitzig
mit 2 Armteilen

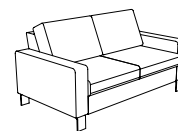

230-130

Maß:
 Maß mit Armteil A:
 Maß mit Armteil B:
 Maß mit Armteil C:
 Maß mit Armteil D:
 Maß mit Armteil E:
 Tiefe:

-
 184
 204
 188/218
 214
 214
 92

-
 168
 188
 172/202
 198
 198
 92

-
 158
 178
 162/192
 188
 188
 92

Stoffgr. 4-5
 Stoffgr. 8
 Stoffgr. 12
 Stoffgr. 13-16
 Stoffgr. 18-20
 Stoffgr. 22
 Stoffgr. 30
 Stoffgr. 40
 Stoffgr. 45

Ledergr. B/T
 Ledergr. C
 Ledergr. D/V/W
 Ledergr. F
 Ledergr. G

für KS Mittelfest

für KS Fest



Sitzgruppe DOMINO

Alle angegebenen Maße sind Zirkumaße!

Alle angeführten Skizzen dienen lediglich als Symbolskizzen!

Bei Bestellung von Komforthöhe muss noch 3 cm dazugerechnet werden!

Gesamthöhe mit Lehne Niedrig: 82 cm
 Gesamthöhe mit Lehne Hoch: 87 cm
 Sitzhöhe: 44 cm
 Gesamttiefe: 92 cm
 Gesamttiefe inkl. Doppelliegefunktion: 160 cm
 Sitztiefe: 50 cm oder 53 cm
 Sitztiefe inkl. manuelle Vorziehfunktion: 68 cm
 Sitztiefe inkl. motorische Vorziehfunktion: 70 cm

*Bestellnummer in () für spiegelbildliche Variante

Bestellnummer

Bank 2-sitzig mit 1 Armteil

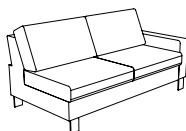

220-156 re
(210-156 li)*

Bank 2-sitzig mit 1 Armteil

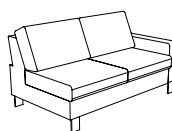

220-140 re
(210-140 li)*

Bank 2-sitzig mit 1 Armteil

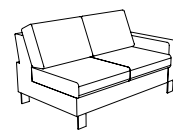

220-130 re
(210-130 li)*

Maß:
 Maß mit Armteil A:
 Maß mit Armteil B:
 Maß mit Armteil C:
 Maß mit Armteil D:
 Maß mit Armteil E:
 Tiefe:

-
 171
 181
 173/188
 186
 186
 92

-
 155
 165
 157/172
 170
 170
 92

-
 145
 155
 147/162
 160
 160
 92

Stoffgr. 4-5
 Stoffgr. 8
 Stoffgr. 12
 Stoffgr. 13-16
 Stoffgr. 18-20
 Stoffgr. 22
 Stoffgr. 30
 Stoffgr. 40
 Stoffgr. 45

Ledergr. B/T
 Ledergr. C
 Ledergr. D/V/W
 Ledergr. F
 Ledergr. G

für KS Mittelfest

für KS Fest

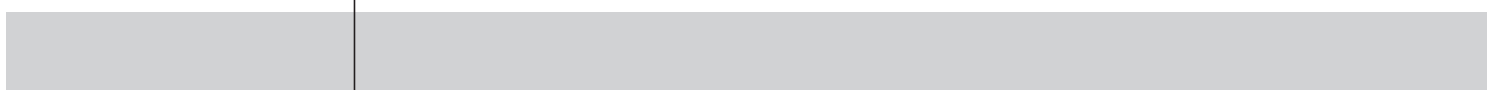

Sitzgruppe DOMINO

Alle angegebenen Maße sind Zirkumaße!

Alle angeführten Skizzen dienen lediglich als Symbolskizzen!

Bei Bestellung von Komforthöhe muss noch 3 cm dazugerechnet werden!

Gesamthöhe mit Lehne Niedrig: 82 cm
 Gesamthöhe mit Lehne Hoch: 87 cm
 Sitzhöhe: 44 cm
 Gesamttiefe: 92 cm
 Gesamttiefe inkl. Doppelliegefunktion: 160 cm
 Sitztiefe: 50 cm oder 53 cm
 Sitztiefe inkl. manuelle Vorziehfunktion: 68 cm
 Sitztiefe inkl. motorische Vorziehfunktion: 70 cm

*Bestellnummer in () für spiegelbildliche Variante

Bestellnummer

Element mit 1 Armteil

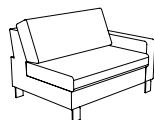

120-106 re
(110-106 li)*

Element mit 1 Armteil



120-78 re
(110-78 li)*

Bank 2-sitzig mit Abschluss und 1 Armteil

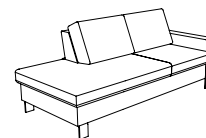

218-130 re
(217-130 li)*

Maß:
 Maß mit Armteil A:
 Maß mit Armteil B:
 Maß mit Armteil C:
 Maß mit Armteil D:
 Maß mit Armteil E:
 Tiefe:

-
 121
 131
 123/138
 136
 136
 92

-
 93
 103
 95/110
 108
 108
 92

-
 199
 209
 201/216
 214
 214
 92

Stoffgr. 4-5
 Stoffgr. 8
 Stoffgr. 12
 Stoffgr. 13-16
 Stoffgr. 18-20
 Stoffgr. 22
 Stoffgr. 30
 Stoffgr. 40
 Stoffgr. 45

Ledergr. B/T
 Ledergr. C
 Ledergr. D/V/W
 Ledergr. F
 Ledergr. G

für KS Mittelfest

für KS Fest

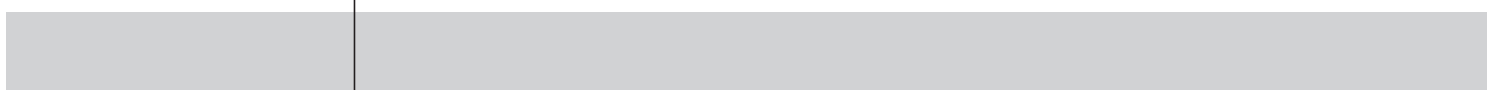

Sitzgruppe DOMINO

Alle angegebenen Maße sind Zirkumaße!

Alle angeführten Skizzen dienen lediglich als Symbolskizzen!

Bei Bestellung von Komforthöhe muss noch 3 cm dazugerechnet werden!

Gesamthöhe mit Lehne Niedrig: 82 cm
 Gesamthöhe mit Lehne Hoch: 87 cm
 Sitzhöhe: 44 cm
 Gesamttiefe: 92 cm
 Gesamttiefe inkl. Doppelliegefunktion: 160 cm
 Sitztiefe: 50 cm oder 53 cm
 Sitztiefe inkl. manuelle Vorziehfunktion: 68 cm
 Sitztiefe inkl. motorische Vorziehfunktion: 70 cm

*Bestellnummer in () für spiegelbildliche Variante

Bestellnummer →

Bank 2-sitzig mit Abschluss

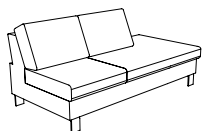

246-130 re
(245-130 li)*

Element mit Abschluss

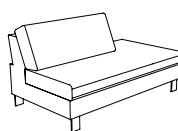

146-106 re
(145-106 li)*

Element mit Abschluss

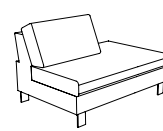

146-78 re
(145-78 li)*

Maß:
 Maß mit Armteil A:
 Maß mit Armteil B:
 Maß mit Armteil C:
 Maß mit Armteil D:
 Maß mit Armteil E:
 Tiefe:

186
 -
 -
 -
 -
 -
 92

162
 -
 -
 -
 -
 -
 92

134
 -
 -
 -
 -
 -
 92

Stoffgr. 4-5
 Stoffgr. 8
 Stoffgr. 12
 Stoffgr. 13-16
 Stoffgr. 18-20
 Stoffgr. 22
 Stoffgr. 30
 Stoffgr. 40
 Stoffgr. 45

Ledergr. B/T
 Ledergr. C
 Ledergr. D/V/W
 Ledergr. F
 Ledergr. G

für KS Mittelfest

für KS Fest

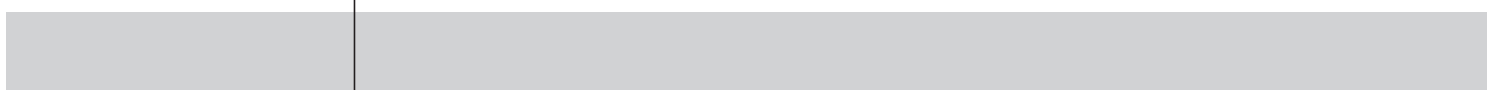

Sitzgruppe DOMINO

Alle angegebenen Maße sind Zirkamaße!

Alle angeführten Skizzen dienen lediglich als Symbolskizzen!

Bei Bestellung von Komforthöhe muss noch 3 cm dazugerechnet werden!

Gesamthöhe mit Lehne Niedrig: 82 cm
 Gesamthöhe mit Lehne Hoch: 87 cm
 Sitzhöhe: 44 cm
 Gesamttiefe: 92 cm
 Gesamttiefe inkl. Doppelliegefunktion: 160 cm
 Sitztiefe: 50 cm oder 53 cm
 Sitztiefe inkl. manuelle Vorziehfunktion: 68 cm
 Sitztiefe inkl. motorische Vorziehfunktion: 70 cm

*Bestellnummer in () für spiegelbildliche Variante

Bestellnummer ➔

Bank 2-sitzig
ohne Armteil

Bank 2-sitzig
ohne Armteil

Bank 2-sitzig
ohne Armteil

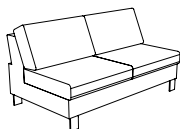

200-156

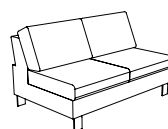

200-140

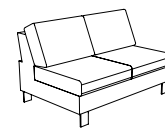

200-130

Maß:
 Maß mit Armteil A:
 Maß mit Armteil B:
 Maß mit Armteil C:
 Maß mit Armteil D:
 Maß mit Armteil E:
 Tiefe:

158
-
-
-
-
-
92

142
-
-
-
-
-
92

132
-
-
-
-
-
92

Stoffgr. 4-5
 Stoffgr. 8
 Stoffgr. 12
 Stoffgr. 13-16
 Stoffgr. 18-20
 Stoffgr. 22
 Stoffgr. 30
 Stoffgr. 40
 Stoffgr. 45

Ledergr. B/T
 Ledergr. C
 Ledergr. D/V/W
 Ledergr. F
 Ledergr. G

für KS Mittelfest

für KS Fest

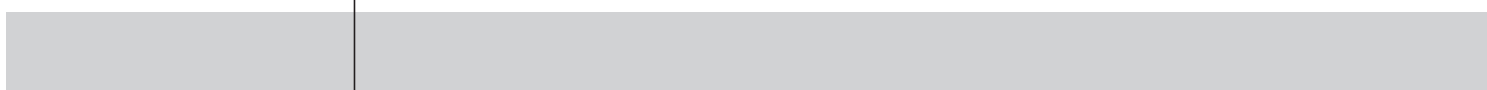

Sitzgruppe DOMINO

Alle angegebenen Maße sind Zirkumaße!

Alle angeführten Skizzen dienen lediglich als Symbolskizzen!

Bei Bestellung von Komforthöhe muss noch 3 cm dazugerechnet werden!

Gesamthöhe mit Lehne Niedrig: 82 cm
 Gesamthöhe mit Lehne Hoch: 87 cm
 Sitzhöhe: 44 cm
 Gesamttiefe: 92 cm
 Gesamttiefe inkl. Doppelliegefunktion: 160 cm
 Sitztiefe: 50 cm oder 53 cm
 Sitztiefe inkl. manuelle Vorziehfunktion: 68 cm
 Sitztiefe inkl. motorische Vorziehfunktion: 70 cm

*Bestellnummer in () für spiegelbildliche Variante

Bestellnummer →

Element ohne Armteil

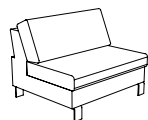

100-106

Element ohne Armteil

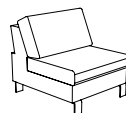

100-78

Chaiselongue Tief mit 1 Armteil

Maße in () bei Kombination mit Vorziehbank

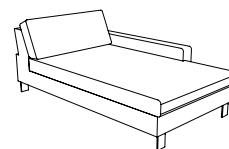

862-106 re
(852-106 li)*

Maß:	108	80	-
Maß mit Armteil A:	-	-	121(125)
Maß mit Armteil B:	-	-	131(135)
Maß mit Armteil C:	-	-	123(127)/138(142)
Maß mit Armteil D:	-	-	136(140)
Maß mit Armteil E:	-	-	136(140)
Tiefe:	92	92	207

Stoffgr. 4-5
 Stoffgr. 8
 Stoffgr. 12
 Stoffgr. 13-16
 Stoffgr. 18-20
 Stoffgr. 22
 Stoffgr. 30
 Stoffgr. 40
 Stoffgr. 45

Ledergr. B/T
 Ledergr. C
 Ledergr. D/V/W
 Ledergr. F
 Ledergr. G

für KS Mittelfest

für KS Fest



Sitzgruppe DOMINO

Alle angegebenen Maße sind Zirkumaße!

Alle angeführten Skizzen dienen lediglich als Symbolskizzen!

Bei Bestellung von Komforthöhe muss noch 3 cm dazugerechnet werden!

Gesamthöhe mit Lehne Niedrig: 82 cm
 Gesamthöhe mit Lehne Hoch: 87 cm
 Sitzhöhe: 44 cm
 Gesamttiefe: 92 cm
 Gesamttiefe inkl. Doppelliegefunktion: 160 cm
 Sitztiefe: 50 cm oder 53 cm
 Sitztiefe inkl. manuelle Vorziehfunktion: 68 cm
 Sitztiefe inkl. motorische Vorziehfunktion: 70 cm

*Bestellnummer in () für spiegelbildliche Variante

Bestellnummer

Chaiselongue mit 1 Armteil

Maße in () bei Kombination mit Vorziehbank

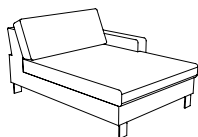

860-106 re
(850-106 li)*

Chaiselongue mit 1 Armteil

Maße in () bei Kombination mit Vorziehbank

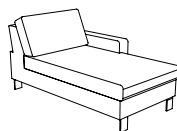

860-78 re
(850-78 li)*

Eckbank Tief mit Abschluss inkl. Tiefenverstellung
 Maße in () bei Kombination mit Vorziehbank

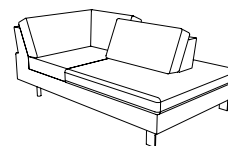

948-177 re
(947-177 li)*

Maß:
 Maß mit Armteil A:
 Maß mit Armteil B:
 Maß mit Armteil C:
 Maß mit Armteil D:
 Maß mit Armteil E:
 Tiefe:

-
 121(125)
 131(135)
 123(127)/138(142)
 136(140)
 136(140)
 163

-
 93(97)
 103(107)
 95(99)/110(114)
 108(112)
 108(112)
 163

204
 -
 -
 -
 -
 114(118)

Stoffgr. 4-5
 Stoffgr. 8
 Stoffgr. 12
 Stoffgr. 13-16
 Stoffgr. 18-20
 Stoffgr. 22
 Stoffgr. 30
 Stoffgr. 40
 Stoffgr. 45

Ledergr. B/T
 Ledergr. C
 Ledergr. D/V/W
 Ledergr. F
 Ledergr. G

für KS Mittelfest

für KS Fest



Sitzgruppe DOMINO

Alle angegebenen Maße sind Zirkumaße!

Alle angeführten Skizzen dienen lediglich als Symbolskizzen!

Bei Bestellung von Komforthöhe muss noch 3 cm dazugerechnet werden!

Gesamthöhe mit Lehne Niedrig: 82 cm
 Gesamthöhe mit Lehne Hoch: 87 cm
 Sitzhöhe: 44 cm
 Gesamttiefe: 92 cm
 Gesamttiefe inkl. Doppelliegefunktion: 160 cm
 Sitztiefe: 50 cm oder 53 cm
 Sitztiefe inkl. manuelle Vorziehfunktion: 68 cm
 Sitztiefe inkl. motorische Vorziehfunktion: 70 cm

*Bestellnummer in () für spiegelbildliche Variante

Bestellnummer

Eckbank mit Abschluss

Maße in () bei Kombination mit Vorziehbank

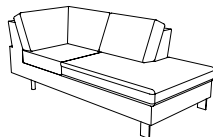

946-177 re
(945-177 li)*

6-Eck

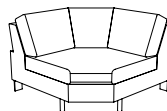

508

Eckelement

Maße in () bei Kombination mit Vorziehbank

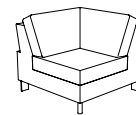

505

Maß:
 Maß mit Armteil A:
 Maß mit Armteil B:
 Maß mit Armteil C:
 Maß mit Armteil D:
 Maß mit Armteil E:
 Tiefe:

204

-

-

-

-

-

90(94)

118

-

-

-

-

-

118

90(94)

-

-

-

-

-

90(94)

Stoffgr. 4-5
 Stoffgr. 8
 Stoffgr. 12
 Stoffgr. 13-16
 Stoffgr. 18-20
 Stoffgr. 22
 Stoffgr. 30
 Stoffgr. 40
 Stoffgr. 45

Ledergr. B/T
 Ledergr. C
 Ledergr. D/V/W
 Ledergr. F
 Ledergr. G

für KS Mittelfest

für KS Fest

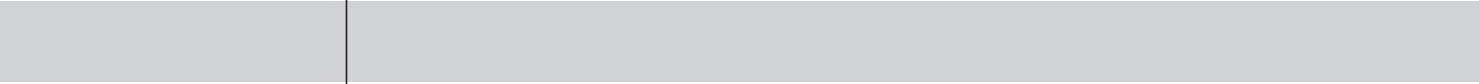



Sitzgruppe DOMINO

Alle angegebenen Maße sind Zirkumaße!

Alle angeführten Skizzen dienen lediglich als Symbolskizzen!

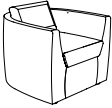
Bei Bestellung von Komforthöhe muss noch 3 cm dazugerechnet werden!

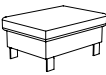
<p>Gesamthöhe mit Lehne Niedrig: 82 cm Gesamthöhe mit Lehne Hoch: 87 cm Sitzhöhe: 44 cm Gesamttiefe: 92 cm Gesamttiefe inkl. Doppelliegefunktion: 160 cm Sitztiefe: 50 cm oder 53 cm Sitztiefe inkl. manuelle Vorziehfunktion: 68 cm Sitztiefe inkl. motorische Vorziehfunktion: 70 cm</p> <p>*Bestellnummer in () für spiegelbildliche Variante</p> <p>Bestellnummer ➔</p>	<p>Sessel mit Gleiter Nr. 14 Gesamthöhe: 77 cm AT Höhe: 64 / 66 cm</p>  <p>31-52</p>	<p>Hocker</p>  <p>57-121</p>	<p>Hocker</p>  <p>57-81</p>
<p>Maß: Maß mit Armteil A: Maß mit Armteil B: Maß mit Armteil C: Maß mit Armteil D: Maß mit Armteil E: Tiefe:</p>	<p>88 - - - - - 89</p>	<p>131 - - - - - 66</p>	<p>91 - - - - - 66</p>
<p>Stoffgr. 4-5 Stoffgr. 8 Stoffgr. 12 Stoffgr. 13-16 Stoffgr. 18-20 Stoffgr. 22 Stoffgr. 30 Stoffgr. 40 Stoffgr. 45</p> <p>Ledergr. B/T Ledergr. C Ledergr. D/V/W Ledergr. F Ledergr. G</p> <p>für KS Mittelfest</p> <p>für KS Fest</p>	Empty space for material and configuration options		

Sitzgruppe DOMINO

Alle angegebenen Maße sind Zirkumaße!

Alle angeführten Skizzen dienen lediglich als Symbolskizzen!

Bei Bestellung von Komforthöhe muss noch 3 cm dazugerechnet werden!

Gesamthöhe mit Lehne Niedrig: 82 cm
 Gesamthöhe mit Lehne Hoch: 87 cm
 Sitzhöhe: 44 cm
 Gesamttiefe: 92 cm
 Gesamttiefe inkl. Doppelliegefunktion: 160 cm
 Sitztiefe: 50 cm oder 53 cm
 Sitztiefe inkl. manuelle Vorziehfunktion: 68 cm
 Sitztiefe inkl. motorische Vorziehfunktion: 70 cm

*Bestellnummer in () für spiegelbildliche Variante

Bestellnummer ➔

Armteilkissen zu Armteil „A“



45x35x8

1 Nackenstütze
 bei 2B/DL 156, EL/DL 106, EL 78 und CH 106, CH 78 und EB Tief 947/948-(V)-177 möglich
 (bei EBA Tief 2 Stk. nur außen möglich)



Nr. 82

1 Nackenstütze
 bei 2B/DL 130, 2B/DL140, EE 505, 6-Eck und EBA 945/946-177



Nr. 82

Maß:
 Maß mit Armteil A:
 Maß mit Armteil B:
 Maß mit Armteil C:
 Maß mit Armteil D:
 Maß mit Armteil E:
 Tiefe:

45x35x8

65

52

Stoffgr. 4-5
 Stoffgr. 8
 Stoffgr. 12
 Stoffgr. 13-16
 Stoffgr. 18-20
 Stoffgr. 22
 Stoffgr. 30
 Stoffgr. 40
 Stoffgr. 45

Ledergr. B/T
 Ledergr. C
 Ledergr. D/V/W
 Ledergr. F
 Ledergr. G

für KS Mittelfest

für KS Fest



Sitzgruppe DOMINO

Alle angegebenen Maße sind Zirkumaße!

Alle angeführten Skizzen dienen lediglich als Symbolskizzen!

Bei Bestellung von Komforthöhe muss noch 3 cm dazugerechnet werden!

Gesamthöhe mit Lehne Niedrig: 82 cm
 Gesamthöhe mit Lehne Hoch: 87 cm
 Sitzhöhe: 44 cm
 Gesamttiefe: 92 cm
 Gesamttiefe inkl. Doppelliegefunktion: 160 cm
 Sitztiefe: 50 cm oder 53 cm
 Sitztiefe inkl. manuelle Vorziehfunktion: 68 cm
 Sitztiefe inkl. motorische Vorziehfunktion: 70 cm

*Bestellnummer in () für spiegelbildliche Variante

Bestellnummer 

für Aufleger in Leder zu Doppelliege 156

für Aufleger in Leder zu Doppelliege 140

für Aufleger in Leder zu Doppelliege 130

Maß:
 Maß mit Armteil A:
 Maß mit Armteil B:
 Maß mit Armteil C:
 Maß mit Armteil D:
 Maß mit Armteil E:
 Tiefe:

Stoffgr. 4-5
 Stoffgr. 8
 Stoffgr. 12
 Stoffgr. 13-16
 Stoffgr. 18-20
 Stoffgr. 22
 Stoffgr. 30
 Stoffgr. 40
 Stoffgr. 45

Ledergr. B/T
 Ledergr. C
 Ledergr. D/V/W
 Ledergr. F
 Ledergr. G

für KS Mittelfest

für KS Fest



Sitzgruppe DOMINO

Alle angegebenen Maße sind Zirkumaße!

Alle angeführten Skizzen dienen lediglich als Symbolskizzen!

Bei Bestellung von Komforthöhe muss noch 3 cm dazugerechnet werden!

Gesamthöhe mit Lehne Niedrig: 82 cm
 Gesamthöhe mit Lehne Hoch: 87 cm
 Sitzhöhe: 44 cm
 Gesamttiefe: 92 cm
 Gesamttiefe inkl. Doppelliegefunktion: 160 cm
 Sitztiefe: 50 cm oder 53 cm
 Sitztiefe inkl. manuelle Vorziehfunktion: 68 cm
 Sitztiefe inkl. motorische Vorziehfunktion: 70 cm

*Bestellnummer in () für spiegelbildliche Variante

Bestellnummer 

für Auflieger in Leder zu Doppelliege 106

für 1 Armteil C mit Funktion

für 1 Armteil E mit Funktion



Maß:
 Maß mit Armteil A:
 Maß mit Armteil B:
 Maß mit Armteil C:
 Maß mit Armteil D:
 Maß mit Armteil E:
 Tiefe:

Stoffgr. 4-5
 Stoffgr. 8
 Stoffgr. 12
 Stoffgr. 13-16
 Stoffgr. 18-20
 Stoffgr. 22
 Stoffgr. 30
 Stoffgr. 40
 Stoffgr. 45

Ledergr. B/T
 Ledergr. C
 Ledergr. D/V/W
 Ledergr. F
 Ledergr. G

für KS Mittelfest

für KS Fest

