

Möbel LETZ

Finden und Wohlfühlen



Typenplan

Vuelta-Care von puris - Badezimmer Cosmos grey matt

Wichtiger Hinweis für Sie

Etwaige Hinweise des Herstellers in dieser Produktinformation, die sich auf die Gewährleistung beziehen, haben für Sie keinerlei Bindungswirkung und können von Ihnen ignoriert werden. Ihre gesetzlichen Gewährleistungsrechte als Verbraucher uns gegenüber, als Ihrem Verkäufer, werden dadurch in keiner Weise berührt oder eingeschränkt. Sie können sich wegen aller Mängel jederzeit an uns wenden. Darüber hinaus gehende Herstellergarantien bleiben natürlich unberührt. Dieser Artikel wird hergestellt von puris Bad GmbH & Co.KG, Hinterm Gallberg 6a, 59929 Brilon, Deutschland

Möbel Letz GmbH
Am Gewerbepark 11
06895 Zahna-Elster

Tel.: 035383 - 6018 50

Fax.: 035383 - 6018 17

new generation

VUELTA

Programm 054



Frontdekore

F Folierte Front

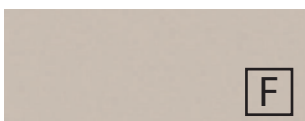

Nr. 720 Kaschmir matt



Nr. 777 Cosmos Grey matt

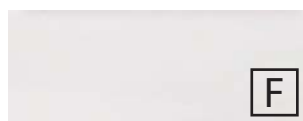

Nr. 793 Edelweiß matt



Nr. 891 Quarzgrau matt



Nr. 893 Titangrau matt

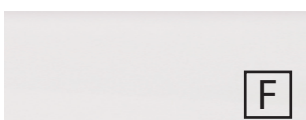

Nr. 722 Polarweiß hgl.



Nr. 680 Charleston Eiche



Nr. 794 Eiche Sand



Nr. 785 Eiche Natur
Nachbildung

Korpusdekore

* Hochglanz Korpus gegen Aufpreis

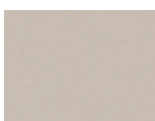

Nr. 120
Kaschmir matt



Nr. 177
Cosmos Grey
matt

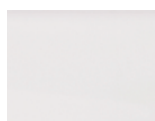

Nr. 111
Weiß matt



Nr. 191
Quarzgrau matt



Nr. 193
Titangrau matt

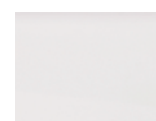

*Nr. 161
Weiß hgl.



Nr. 180
Charleston
Eiche



Nr. 194
Eiche Sand



Nr. 185
Eiche Natur
Nachbildung

Waschtischfarben

Mineralguss-Möbelwaschtische



Nr. 1 Weiß



Nr. 35 Metallic Grey

Griffvariante



Nr. 320 Stangengriff chrom

Griffbohrung bei geraden
Fronten: 96 mm / 384 mm



Nr. 350 Stangengriff schwarz

Griffbohrung bei geraden
Fronten: 96 mm / 384 mm

Technik

Türen mit integriertem
Dämpfungssystem

Auszüge und Schubkästen

Nr. 559
Premium-Technik mit Dämpfung

Spiegelschränke

Serie A



Serie B



Serie C



Serie D



Alle Angaben unverbindlich und freibleibend. Fehler, Irrtümer und Änderungen vorbehalten.

2025/2026 - ID

Bitte beachten Sie die Gewährleistungs-, Montage- und Pflegehinweise, sowie die Gütevereinbarungen zu Anfang des Verkaufshandbuchs.

Programm 054 - Typenliste

#Ident Nummern - keine Preise

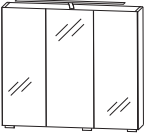
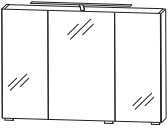
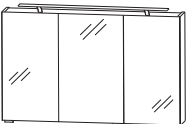
Tiefenangabe entspricht der Korpustiefe		Tiefe in mm	Breite in mm	Höhe in mm	Artikelnummer	Anschlag	#	Aufpreis Hoch- glanz Korpus
Spiegelschränke Serie A								
 <p>inkl. Griffblöcke in chrom</p>	<p>Spiegelschrank 1 LED-Aufbauleuchte „Lara“ 9,7 Watt / Converter 15 Watt 1140 Lumen / 6500 Kelvin 3 Spiegeltüren auf Trägerplatte 2 Mittelwände 6 Glasfachböden 1 Schalter-Steckdosenelement Türbreiten: 196 mm / 296 mm / 196 mm Dieses Produkt enthält eine Lichtquelle der Energieeffizienzklasse: F</p>							
	<p>ohne Facettenschliff mit Facettenschliff</p> <p>Optionales Zubehör: LED-Waschplatzbeleuchtung zusätzlicher Glasboden inkl. Träger - Außen zusätzlicher Glasboden inkl. Träger - Innen</p>	150 150	700 700	640 640	S2A437S1 S2A437SF1	PZ106360 FBG170120 FBG278120		
 <p>inkl. Griffblöcke in chrom</p>	<p>Spiegelschrank 1 LED-Aufbauleuchte „Lara“ 9,7 Watt / Converter 15 Watt 1140 Lumen / 6500 Kelvin 3 Spiegeltüren auf Trägerplatte 2 Mittelwände 6 Glasfachböden 1 Schalter-Steckdosenelement Türbreiten: 238 mm / 412 mm / 238 mm Dieses Produkt enthält eine Lichtquelle der Energieeffizienzklasse: F</p>							
	<p>ohne Facettenschliff mit Facettenschliff</p> <p>Optionales Zubehör: LED-Waschplatzbeleuchtung zusätzlicher Glasboden inkl. Träger - Außen zusätzlicher Glasboden inkl. Träger - Innen</p>	150 150	900 900	640 640	S2A439S1 S2A439SF1	PZ106390 FBG212120 FBG394120		
 <p>inkl. Griffblöcke in chrom</p>	<p>Spiegelschrank 1 LED-Aufbauleuchte „Lara“ 13,6 Watt / Converter 30 Watt 1580 Lumen / 6500 Kelvin 3 Spiegeltüren auf Trägerplatte 2 Mittelwände 6 Glasfachböden 1 Schalter-Steckdosenelement Türbreiten: 388 mm / 412 mm / 388 mm Dieses Produkt enthält eine Lichtquelle der Energieeffizienzklasse: F</p>							
	<p>ohne Facettenschliff mit Facettenschliff</p> <p>Optionales Zubehör: LED-Waschplatzbeleuchtung zusätzlicher Glasboden inkl. Träger - Außen zusätzlicher Glasboden inkl. Träger - Innen</p>	150 150	1200 1200	640 640	S2A432S1 S2A432SF1	PZ106312 FBG362120 FBG394120		

Passendes Zubehör finden Sie im separaten Register!

Programm 054 - Typenliste

#Ident Nummern - keine Preise

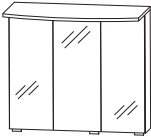
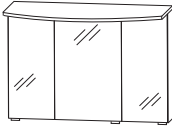
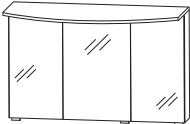
Tiefenangabe entspricht der Korpustiefe		Tiefe in mm	Breite in mm	Höhe in mm	Artikelnummer	Anschlag	#	Aufpreis Hoch- glanz Korpus
Spiegelschränke Serie B								
 <p>inkl. Griffblöcke in chrom</p>	<p>Spiegelschrank 1 Gesimsboden mit LED-Beleuchtung 4,6 Watt / Converter 15 Watt 351 Lumen / 6000 Kelvin 3 Spiegeltüren auf Trägerplatte 2 Mittelwände 6 Glasfachböden 1 Schalter-Steckdosenelement Türbreiten: 196 mm / 296 mm / 196 mm Dieses Produkt enthält eine Lichtquelle der Energieeffizienzklasse: G</p>	150	700	656	S2A437S2			
	<p>ohne Facettenschliff mit Facettenschliff</p> <p>Optionales Zubehör: LED-Waschplatzbeleuchtung zusätzlicher Glasboden inkl. Träger - Außen zusätzlicher Glasboden inkl. Träger - Innen</p>	150	700	656	S2A437SF2			PZ106360 FBG170120 FBG278120
 <p>inkl. Griffblöcke in chrom</p>	<p>Spiegelschrank 1 Gesimsboden mit LED-Beleuchtung 6,5 Watt / Converter 15 Watt 499 Lumen / 6000 Kelvin 3 Spiegeltüren auf Trägerplatte 2 Mittelwände 6 Glasfachböden 1 Schalter-Steckdosenelement Türbreiten: 238 mm / 412 mm / 238 mm Dieses Produkt enthält eine Lichtquelle der Energieeffizienzklasse: G</p>	150	900	656	S2A439S2			
	<p>ohne Facettenschliff mit Facettenschliff</p> <p>Optionales Zubehör: LED-Waschplatzbeleuchtung zusätzlicher Glasboden inkl. Träger - Außen zusätzlicher Glasboden inkl. Träger - Innen</p>	150	900	656	S2A439SF2			PZ106390 FBG212120 FBG394120
 <p>inkl. Griffblöcke in chrom</p>	<p>Spiegelschrank 1 Gesimsboden mit LED-Beleuchtung 9,4 Watt / Converter 15 Watt 721 Lumen / 6000 Kelvin 3 Spiegeltüren auf Trägerplatte 2 Mittelwände 6 Glasfachböden 1 Schalter-Steckdosenelement Türbreiten: 388 mm / 412 mm / 388 mm Dieses Produkt enthält eine Lichtquelle der Energieeffizienzklasse: G</p>	150	1200	656	S2A432S2			
	<p>ohne Facettenschliff mit Facettenschliff</p> <p>Optionales Zubehör: LED-Waschplatzbeleuchtung zusätzlicher Glasboden inkl. Träger - Außen zusätzlicher Glasboden inkl. Träger - Innen</p>	150	1200	656	S2A432SF2			PZ106312 FBG362120 FBG394120

Passendes Zubehör finden Sie im separaten Register!

Programm 054 - Typenliste

#Ident Nummern - keine Preise

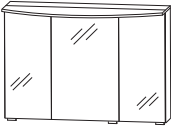
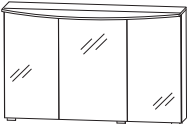
Tiefenangabe entspricht der Korpustiefe		Tiefe in mm	Breite in mm	Höhe in mm	Artikelnummer	Anschlag	#	Aufpreis Hoch- glanz Korpus
Spiegelschränke Serie C								
 <p>inkl. Griffblöcke in chrom</p>	<p>Spiegelschrank 1 LED-Flächenleuchte 9,9 Watt / Converter 15 Watt 1200 Lumen / 6500 Kelvin 3 Spiegeltüren auf Trägerplatte 2 Mittelwände 6 Glasfachböden 1 Schalter-Steckdosenelement Türbreiten: 196 mm / 296 mm / 196 mm Dieses Produkt enthält eine Lichtquelle der Energieeffizienzklasse: F</p>							
	<p>ohne Facettenschliff mit Facettenschliff</p> <p>Optionales Zubehör: LED-Waschplatzbeleuchtung zusätzlicher Glasboden inkl. Träger - Außen zusätzlicher Glasboden inkl. Träger - Innen</p>	150 150	700 700	650 650	S2A437S3 S2A437SF3			PZ106360 FBG170120 FBG278120
 <p>inkl. Griffblöcke in chrom</p>	<p>Spiegelschrank 1 LED-Flächenleuchte 12,9 Watt / Converter 30 Watt 1700 Lumen / 6500 Kelvin 3 Spiegeltüren auf Trägerplatte 2 Mittelwände 6 Glasfachböden 1 Schalter-Steckdosenelement Türbreiten: 238 mm / 412 mm / 238 mm Dieses Produkt enthält eine Lichtquelle der Energieeffizienzklasse: F</p>							
	<p>ohne Facettenschliff mit Facettenschliff</p> <p>Optionales Zubehör: LED-Waschplatzbeleuchtung zusätzlicher Glasboden inkl. Träger - Außen zusätzlicher Glasboden inkl. Träger - Innen</p>	150 150	900 900	650 650	S2A439S3 S2A439SF3			PZ106390 FBG212120 FBG394120
 <p>inkl. Griffblock in chrom</p>	<p>Spiegelschrank 1 LED-Flächenleuchte 17,28 Watt / Converter 30 Watt 2200 Lumen / 6500 Kelvin 3 Spiegeltüren auf Trägerplatte 2 Mittelwände 6 Glasfachböden 1 Schalter-Steckdosenelement Türbreiten: 388 mm / 412 mm / 388 mm Dieses Produkt enthält eine Lichtquelle der Energieeffizienzklasse: F</p>							
	<p>ohne Facettenschliff mit Facettenschliff</p> <p>Optionales Zubehör: LED-Waschplatzbeleuchtung zusätzlicher Glasboden inkl. Träger - Außen zusätzlicher Glasboden inkl. Träger - Innen</p>	150 150	1200 1200	650 650	S2A432S3 S2A432SF3			PZ106312 FBG362120 FBG394120

Passendes Zubehör finden Sie im separaten Register!

Programm 054 - Typenliste

#Ident Nummern - keine Preise

Spiegelschränke Serie D

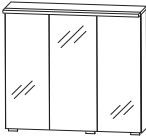
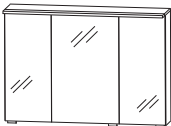
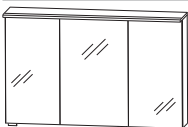
	Tiefenangabe entspricht der Korpus-tiefe	Tiefe in mm	Breite in mm	Höhe in mm	Artikelnummer	Anschlag	#	Aufpreis Hochglanz Korpus
 <p>inkl. Griffblöcke in chrom</p>	<p>Spiegelschrank 1 Gesimsboden mit LED-Beleuchtung 7,4 Watt / Converter 15 Watt 574 Lumen / 6000 Kelvin 3 Spiegeltüren auf Trägerplatte 2 Mittelwände 6 Glasfachböden 1 Schalter-Steckdosenelement Türbreiten: 196 mm / 296 mm / 196 mm Dieses Produkt enthält eine Lichtquelle der Energieeffizienzklasse: E ohne Facettenschliff</p> <p>Optionales Zubehör: LED-Waschplatzbeleuchtung zusätzlicher Glasboden inkl. Träger - Außen zusätzlicher Glasboden inkl. Träger - Innen</p>	150	700	656	<p>S2A437S6</p> <p>PZ106360 FBG170120 FBG278120</p>			
 <p>inkl. Griffblöcke in chrom</p>	<p>Spiegelschrank 1 Gesimsboden mit LED-Beleuchtung 8,4 Watt / Converter 15 Watt 1010 Lumen / 6000 Kelvin 3 Spiegeltüren auf Trägerplatte 2 Mittelwände 6 Glasfachböden 1 Schalter-Steckdosenelement Türbreiten: 238 mm / 412 mm / 238 mm Dieses Produkt enthält eine Lichtquelle der Energieeffizienzklasse: E ohne Facettenschliff</p> <p>Optionales Zubehör: LED-Waschplatzbeleuchtung zusätzlicher Glasboden inkl. Träger - Außen zusätzlicher Glasboden inkl. Träger - Innen</p>	150	900	656	<p>S2A439S6</p> <p>PZ106390 FBG212120 FBG394120</p>			
 <p>inkl. Griffblock in chrom</p>	<p>Spiegelschrank 1 Gesimsboden mit LED-Beleuchtung 11,3 Watt / Converter 30 Watt 1356 Lumen / 6000 Kelvin 3 Spiegeltüren auf Trägerplatte 2 Mittelwände 6 Glasfachböden 1 Schalter-Steckdosenelement Türbreiten: 388 mm / 412 mm / 388 mm Dieses Produkt enthält eine Lichtquelle der Energieeffizienzklasse: E ohne Facettenschliff</p> <p>Optionales Zubehör: LED-Waschplatzbeleuchtung zusätzlicher Glasboden inkl. Träger - Außen zusätzlicher Glasboden inkl. Träger - Innen</p>	150	1200	656	<p>S2A432S6</p> <p>PZ106312 FBG362120 FBG394120</p>			

Passendes Zubehör finden Sie im separaten Register!

Programm 054 - Typenliste

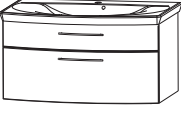

#Ident Nummern - keine Preise

Tiefenangabe entspricht der Korpustiefe		Tiefe in mm	Breite in mm	Höhe in mm	Artikelnummer	Anschlag	#	Aufpreis Hoch- glanz Korpus
Sets - Waschtisch weiß								
 weiß	Bestehend aus: Waschtisch, Mineralguss, weiß, 712 mm Waschtischunterschrank, 700 mm 1 Metallauszug mit Siphonausschnitt inkl. Metallverkleidung 1 Metallauszug inkl. Reling seitliche Korpustiefe = 400 mm							
	ohne LED-Beleuchtung mit LED-Beleuchtung 1 LED-Converter 12 V, 15 Watt 302 Lumen / 6500 Kelvin inkl. Kippschalter Dieses Produkt enthält eine Lichtquelle der Energieeffizienzklasse: F	510	712	520	SETVU701 SETVU70B1			
	Optionales Zubehör: Raumsparsiphon DN 40 Raumsparsiphon DN 32 Bewegungssensor für LED-Beleuchtung				PZ1367 PZ1423 PZ1141			
 weiß	Bestehend aus: Waschtisch, Mineralguss, weiß, 912 mm Waschtischunterschrank, 900 mm 1 Metallauszug mit Siphonausschnitt inkl. Metallverkleidung 1 Metallauszug inkl. Reling seitliche Korpustiefe = 400 mm							
	ohne LED-Beleuchtung mit LED-Beleuchtung 1 LED-Converter 12 V, 15 Watt 432 Lumen / 6500 Kelvin inkl. Kippschalter Dieses Produkt enthält eine Lichtquelle der Energieeffizienzklasse: F	521	912	520	SETVU901 SETVU90B1			
	Optionales Zubehör: Raumsparsiphon DN 40 Raumsparsiphon DN 32 Bewegungssensor für LED-Beleuchtung				PZ1367 PZ1423 PZ1141			

Die Angabe des Waschtisch-Herstellers entnehmen Sie bitte der Übersicht, die Sie am Anfang des Verkaufshandbuches finden. Passendes Zubehör finden Sie im separaten Register!

Programm 054 - Typenliste



#Ident Nummern - keine Preise

Tiefenangabe entspricht der Korpustiefe		Tiefe in mm	Breite in mm	Höhe in mm	Artikelnummer	Anschlag	#	Aufpreis Hoch- glanz Korpus
Sets - Waschtisch weiß								
 <p>weiß</p>	Bestehend aus: Waschtisch, Mineralguss, weiß, 1212 mm Waschtischunterschrank, 1200 mm 1 Metallauszug mit Siphonausschnitt inkl. Metallverkleidung 1 Metallauszug inkl. Reling 2 Türen je 1 Glasfachboden seitliche Korpustiefe = 280 mm							
	ohne LED-Beleuchtung mit LED-Beleuchtung 1 LED-Converter 12 V, 15 Watt 562 Lumen / 6500 Kelvin inkl. Kippschalter Dieses Produkt enthält eine Lichtquelle der Energieeffizienzklasse: F Optionales Zubehör: Raumsparsiphon DN 40 Raumsparsiphon DN 32 Bewegungssensor für LED-Beleuchtung	497	1212	520	SETVU121			
		497	1212	520	SETVU12B1			
					PZ1367 PZ1423 PZ1141			
Sets - Waschtisch metallic grey								
 <p>Metallic Grey</p>	Bestehend aus: Waschtisch, Mineralguss, Metallic Grey, 712 mm Waschtischunterschrank, 700 mm 1 Metallauszug mit Siphonausschnitt inkl. Metallverkleidung 1 Metallauszug inkl. Reling seitliche Korpustiefe = 400 mm							
	ohne LED-Beleuchtung mit LED-Beleuchtung 1 LED-Converter 12 V, 15 Watt 302 Lumen / 6500 Kelvin inkl. Kippschalter Dieses Produkt enthält eine Lichtquelle der Energieeffizienzklasse: F Optionales Zubehör: Raumsparsiphon DN 40 Raumsparsiphon DN 32 Bewegungssensor für LED-Beleuchtung	510	712	520	SETVU7035			
		510	712	520	SETVU70B5			
					PZ1367 PZ1423 PZ1141			

Die Angabe des Waschtisch-Herstellers entnehmen Sie bitte der Übersicht, die Sie am Anfang des Verkaufshandbuches finden. Passendes Zubehör finden Sie im separaten Register!

Programm 054 - Typenliste



#Ident Nummern - keine Preise

Tiefenangabe entspricht der Korpus-tiefe		Tiefe in mm	Breite in mm	Höhe in mm	Artikelnummer	Anschlag	#	Aufpreis Hoch- glanz Korpus
Sets - Waschtisch metallic grey								
 Metallic Grey	Bestehend aus: Waschtisch, Mineralguss, Metallic Grey, 912 mm Waschtischunterschrank, 900 mm 1 Metallauszug mit Siphonausschnitt inkl. Metallverkleidung 1 Metallauszug inkl. Reling seitliche Korpus-tiefe = 400 mm							
	ohne LED-Beleuchtung mit LED-Beleuchtung 1 LED-Converter 12 V, 15 Watt 432 Lumen / 6500 Kelvin inkl. Kippschalter Dieses Produkt enthält eine Lichtquelle der Energieeffizienzklasse: F	521	912	520	SETVU9035 SETVU90B5			
	Optionales Zubehör: Raumspar-siphon DN 40 Raumspar-siphon DN 32 Bewegungssensor für LED-Beleuchtung				PZ1367 PZ1423 PZ1141			
Sets - Waschtisch metallic grey								
 Metallic Grey	Bestehend aus: Waschtisch, Mineralguss, Metallic Grey, 1212 mm Waschtischunterschrank, 1200 mm 1 Metallauszug mit Siphonausschnitt inkl. Metallverkleidung 1 Metallauszug inkl. Reling 2 Türen je 1 Glasfachboden seitliche Korpus-tiefe = 280 mm							
	ohne LED-Beleuchtung mit LED-Beleuchtung 1 LED-Converter 12 V, 15 Watt 562 Lumen / 6500 Kelvin inkl. Kippschalter Dieses Produkt enthält eine Lichtquelle der Energieeffizienzklasse: F	497	1212	520	SETVU1235 SETVU12B5			
	Optionales Zubehör: Raumspar-siphon DN 40 Raumspar-siphon DN 32 Bewegungssensor für LED-Beleuchtung				PZ1367 PZ1423 PZ1141			
Universal-Waschtischunterschrank								
	Waschtischunterschrank 2 Türen 1 Abdeckplatte 330 mm tief mit Siphonausschnitt (Tiefe: 240 mm, Breite: 80 mm) Maserungsverlauf senkrecht für freihängende Waschtische	300	600	496	WUA3160A			

Die Angabe des Waschtisch-Herstellers entnehmen Sie bitte der Übersicht, die Sie am Anfang des Verkaufshandbuches finden. Passendes Zubehör finden Sie im separaten Register!

Programm 054 - Typenliste

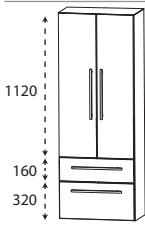
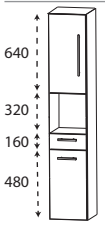
#Ident Nummern - keine Preise

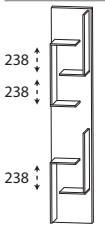
		Tiefenangabe entspricht der Korpus-tiefe	Tiefe in mm	Breite in mm	Höhe in mm	Artikelnummer	Anschlag	#	Aufpreis Hoch- glanz Korpus
Hochschränke									
	Hochschrank 1 Tür 4 Glasfachböden 1 Schubkasten 1 Auszug mit Einzugsdämpfung	300	300	1600	HNA08305	L/R			
		300	400	1600	HNA08405	L/R			
	Hochschrank 2 Türen 4 Glasfachböden 1 Schubkasten 1 Auszug mit Einzugsdämpfung	300	600	1600	HNA08605				
	Hochschrank 1 Tür 1 Glasfachboden (o.) 1 offenes Fach 1 Schubkasten 1 Tür 1 Glasfachboden (u.)	300	300	1600	HNA023001	L/R			
		300	400	1600	HNA024001	L/R			
	Hochschrank 2 Türen 1 Glasfachboden (o.) 1 offenes Fach 1 Schubkasten 2 Türen 1 Glasfachboden (u.)	300	600	1600	HNA026001				
Hochschrank-Regale									
	Hochschrank-Regal mit offener Ablage in Korpusdekor	150	300	1600	RG103001				

Passendes Zubehör finden Sie im separaten Register!

Programm 054 - Typenliste

#Ident Nummern - keine Preise

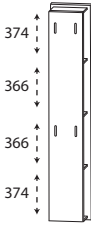
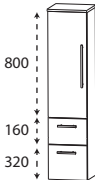
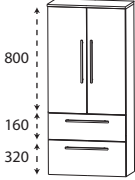
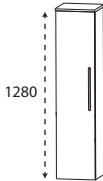
		Tiefenangabe entspricht der Korpustiefe	Tiefe in mm	Breite in mm	Höhe in mm	Artikelnummer	Anschlag	#	Aufpreis Hoch- glanz Korpus
Hochschrank-Regale									
	Hochschrank-Regal mit Spiegelfläche 4 Ablagefächer in Korpusdekor		150	300	1600	RG103002			
	Hochschrank-Regal 4 Funktionshaken 4 Ablagefächer in Korpusdekor		150	300	1600	RG103003			
Mittelschränke									
	Mittelschrank 1 Tür 2 Glasfachböden (o.) 1 Schubkasten 1 Auszug mit Einzugsdämpfung 1 Abdeckplatte 325 mm tief		300 300	300 400	1296 1296	MNA883A01 MNA884A01	L/R L/R		
	Mittelschrank 2 Türen 2 Glasfachböden (o.) 1 Schubkasten 1 Auszug mit Einzugsdämpfung 1 Abdeckplatte 325 mm tief		300	600	1296	MNA886A01			
	Mittelschrank 1 Tür 4 Glasfachböden 1 Abdeckplatte 325 mm tief		300 300	300 400	1296 1296	MNA813A01 MNA814A01	L/R L/R		

Passendes Zubehör finden Sie im separaten Register!

Programm 054 - Typenliste

#Ident Nummern - keine Preise

	Tiefenangabe entspricht der Korpustiefe	Tiefe in mm	Breite in mm	Höhe in mm	Artikelnummer	Anschlag	#	Aufpreis Hoch- glanz Korpus
Mittelschränke								
	Mittelschrank 2 Türen 4 Glasfachböden 1 Abdeckplatte 325 mm tief	300	600	1296	MNA816A01			
Highboards								
	Highboard 1 Tür 1 Glasfachboden 1 Abdeckplatte 325 mm tief	300 300	300 400	656 656	HBA413A01 HBA414A01	L/R L/R		
	Highboard 2 Türen 1 Glasfachboden 1 Abdeckplatte 325 mm tief	300	600	656	HBA416A01			
	Highboard mit Wäschekippe 1 Wäschekippe mit Stoffkorb in Anthrazit 1 Abdeckplatte 325 mm tief Volumen Wäschekorb: 25 Liter Volumen Wäschekorb: 36 Liter	300 300	300 400	656 656	HBA413W01 HBA414W01			
	Highboard mit Wäschekippe 1 Wäschekippe mit Stoffkorb in Anthrazit 1 Abdeckplatte 325 mm tief Volumen Wäschekorb: 58 Liter	300	600	656	HBA416W01			
	Highboard 1 Schubkasten 1 Tür 1 Glasfachboden 1 Abdeckplatte 325 mm tief	300 300	300 400	816 816	HBA553A01 HBA554A01	L/R L/R		
	Highboard 1 Schubkasten 2 Türen 1 Glasfachboden 1 Abdeckplatte 325 mm tief	300	600	816	HBA556A01			

Passendes Zubehör finden Sie im separaten Register!

Programm 054 - Typenliste



#Ident Nummern - keine Preise

	Tiefenangabe entspricht der Korpustiefe	Tiefe in mm	Breite in mm	Höhe in mm	Artikelnummer	Anschlag	#	Aufpreis Hoch- glanz Korpus
Highboards								
	Highboard mit Wäschekippe 1 Schubkasten 1 Wäschekippe mit Stoffkorb in Anthrazit 1 Abdeckplatte 325 mm tief Volumen Wäschekorb: 25 Liter	300	300	816	HBA553W01			
	Volumen Wäschekorb: 36 Liter	300	400	816	HBA554W01			
	Highboard mit Wäschekippe 1 Schubkasten 1 Wäschekippe mit Stoffkorb in Anthrazit 1 Abdeckplatte 325 mm tief Volumen Wäschekorb: 58 Liter	300	600	816	HBA556W01			
Oberschränke								
	Oberschrank 1 Tür 1 Glasfachboden	150	300	640	OGA4130	L/R		
		150	400	640	OGA4140	L/R		
	Oberschrank 2 Türen 1 Glasfachboden	150	600	640	OGA4160			
Unterschränke								
	Unterschrank 1 Schubkasten 1 Auszug mit Einzugsdämpfung inkl. Reling 1 Abdeckplatte 325 mm tief	300	300	496	UNA343A01			
		300	400	496	UNA344A01			
		300	600	496	UNA346A01			

Passendes Zubehör finden Sie im separaten Register!

Programm 054 - Typenliste

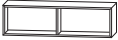
#Ident Nummern - keine Preise

Tiefenangabe entspricht der Korpus-tiefe		Tiefe in mm	Breite in mm	Höhe in mm	Artikelnummer	Anschlag	#	Aufpreis Hoch- glanz Korpus
Regale								
	Funktionsregal Ecken auf Gehrung geschnitten senkrechte oder waagerechte Montage möglich Bitte Farbvariante angeben: Nr. 501 weiß matt lackiert Nr. 547 schwarz matt lackiert	150	300	160	RGL113001			
	Funktionsregal Ecken auf Gehrung geschnitten senkrechte oder waagerechte Montage möglich Bitte Farbvariante angeben: Nr. 501 weiß matt lackiert Nr. 547 schwarz matt lackiert	150	600	160	RGL116002			
	Funktionsregal Ecken auf Gehrung geschnitten senkrechte oder waagerechte Montage möglich Bitte Farbvariante angeben: Nr. 501 weiß matt lackiert Nr. 547 schwarz matt lackiert	150	900	160	RGL119003			
Glas - Ablageboarde								
	Glas - Ablageboard inkl. Metallhalter 400 mm breit inkl. 2 Metallhalter 600 mm breit inkl. 2 Metallhalter 700 mm breit inkl. 2 Metallhalter 900 mm breit inkl. 3 Metallhalter 1200 mm breit inkl. 3 Metallhalter 1400 mm breit inkl. 4 Metallhalter	130	400	8	ABG134008			
		130	600	8	ABG136008			
		130	700	8	ABG137008			
		130	900	8	ABG139008			
		130	1200	8	ABG131208			
		130	1400	8	ABG131408			

Passendes Zubehör finden Sie im separaten Register!

Programm 054 - Installationsmaße

SET VU70

SET VU90

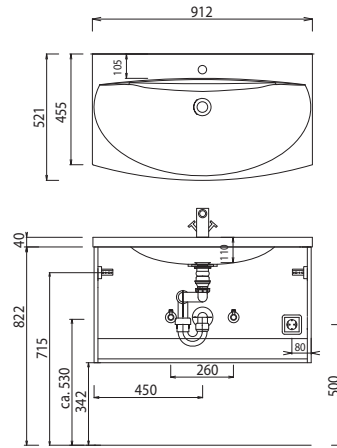
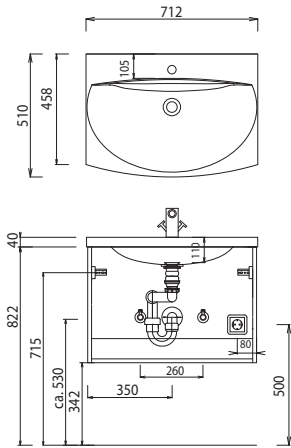

SET VU12

Elektroanschlüsse für Spiegelschränke

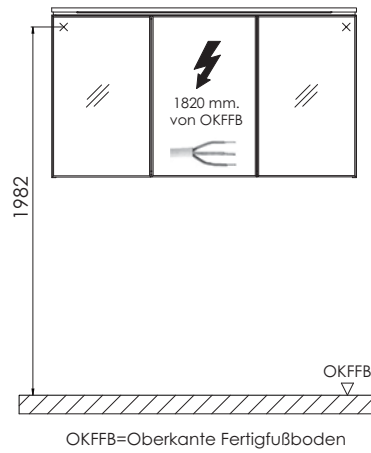
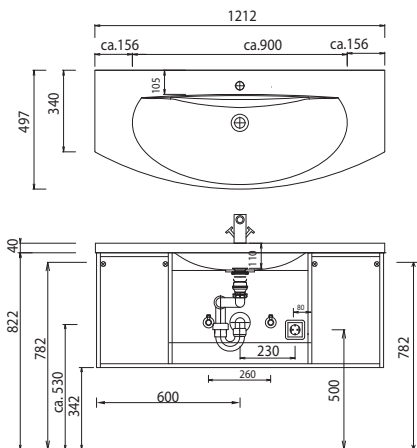

Toleranzen:

Die Maßtoleranzen (+/- 5mm) und Ebenheitstoleranzen (DIN 18202) unterliegen den üblichen materialspezifischen Toleranzen für Baustoffe, anlehnd an die DIN 18202.