

Möbel LETZ

Finden und Wohlfühlen



Typenplan

Speed von puris - Badezimmer in Polarweiß Hochglanz

Wichtiger Hinweis für Sie

Etwaige Hinweise des Herstellers in dieser Produktinformation, die sich auf die Gewährleistung beziehen, haben für Sie keinerlei Bindungswirkung und können von Ihnen ignoriert werden. Ihre gesetzlichen Gewährleistungsrechte als Verbraucher uns gegenüber, als Ihrem Verkäufer, werden dadurch in keiner Weise berührt oder eingeschränkt. Sie können sich wegen aller Mängel jederzeit an uns wenden. Darüber hinaus gehende Herstellergarantien bleiben natürlich unberührt. Dieser Artikel wird hergestellt von puris Bad GmbH & Co.KG, Hinterm Gallberg 6a, 59929 Brilon, Deutschland, team2@puris.de

Möbel Letz GmbH
Am Gewerbepark 11
06895 Zahna-Elster

Tel.: 035383 - 6018 50

Fax.: 035383 - 6018 17

Speed

Programm 038



Frontdekore



Nr. 777 Cosmos grey matt



Nr. 793 Edelweiß matt



Nr. 891 Quarzgrau matt



Nr. 893 Titangrau matt



Nr. 686 Anthrazit hgl.

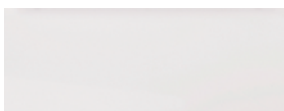

Nr. 722 Polarweiß hgl.



Nr. 755 Hacienda Schwarz



Nr. 769 Hacienda Grau



Nr. 792 Ulme Nachbildung



Nr. 680 Charleston Eiche



Nr. 784 Eiche hell Nachbildung



Nr. 785 Eiche natur Nachbildung



Nr. 786 Eiche Trüffel

Korpusdekore

* Hochglanz Korpus gegen Aufpreis

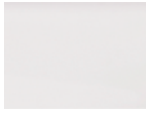

Nr. 111
Weiß matt



Nr. 177
Cosmos grey
matt



Nr. 191
Quarzgrau matt



Nr. 193
Titangrau matt



*Nr. 121
Anthrazit hgl.

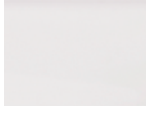

*Nr. 161
Weiß hgl.



Nr. 169
Hacienda Grau



Nr. 155
Hacienda Schwarz



Nr. 192
Ulme Nachbildung



Nr. 180
Charleston Eiche



Nr. 184
Eiche hell
Nachbildung



Nr. 185
Eiche natur
Nachbildung



Nr. 186
Eiche Trüffel

Griffvarianten



Nr. 320 Stangengriff chrom

Griffbohrung bei geraden
Fronten: 96 mm / 384 mm

Waschtischfarben

Mineralguss-
Möbelwaschtische



Nr. 1
Weiß

Keramik -
Möbelwaschtische



Nr. 1
Weiß

Technik

Auszüge und Schubkästen

Nr. 554

Premium-Technik mit Dämpfung

Türen mit integriertem Dämpfungssystem

Spiegelschränke

Serie 1





Serie 2



Serie 3

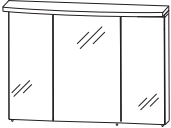
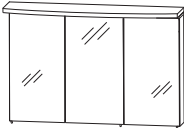
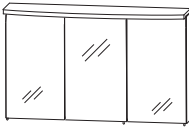

Programm 038 - Typenliste

Tiefenangabe entspricht der Korpus-tiefe		Tiefe in mm	Breite in mm	Höhe in mm	Artikelnummer	Anschlag	Aufpreis Hochglanz Korpus
Spiegelschränke Serie 1							
	inkl. Griffstifte	150	800	680	S 2 A 4 3 8 0 5 5		
<p>Spiegelschrank Gesims (300 mm tief) 1 LED-Einbauleuchte 4,0 Watt / Converter 15 Watt Energieeffizienzklasse: A 1 Zwischenplatte 3 Spiegeltüren auf Trägerplatte 2 Mittelwände, 6 Glasfachböden 1 Schalter-Steckdosen-Element Türbreiten: 238 mm / 312 mm / 238 mm</p> <p>Optionales Zubehör: LED-Waschplatzbeleuchtung</p>					P Z 1 0 6 3 6 0		
	inkl. Griffstifte	150	1000	680	S 2 A 4 3 1 0 5 5		
<p>Spiegelschrank Gesims (300 mm tief) 1 LED-Einbauleuchte 4,0 Watt / Converter 15 Watt Energieeffizienzklasse: A 1 Zwischenplatte 3 Spiegeltüren auf Trägerplatte 2 Mittelwände, 6 Glasfachböden 1 Schalter-Steckdosen-Element Türbreiten: 288 mm / 412 mm / 288 mm</p> <p>Optionales Zubehör: LED-Waschplatzbeleuchtung</p>					P Z 1 0 6 3 9 0		
	inkl. Griffstifte	150	1200	680	S 2 A 4 3 1 2 5 5		
<p>Spiegelschrank Gesims (300 mm tief) 1 LED-Einbauleuchte 4,0 Watt / Converter 15 Watt 1 Zwischenplatte 3 Spiegeltüren auf Trägerplatte 2 Mittelwände, 6 Glasfachböden 1 Schalter-Steckdosen-Element Türbreiten: 388 mm / 412 mm / 388 mm</p> <p>Optionales Zubehör: LED-Waschplatzbeleuchtung</p>					P Z 1 0 6 3 1 2		
Spiegelschränke Serie 2							
	inkl. Griffblöcke	150	800	649	S 2 A 4 3 8 0 8 1		
<p>Spiegelschrank 1 LED-Flächenleuchte 11,52 Watt / Converter 30 Watt Energieeffizienzklasse: A 3 Spiegeltüren auf Trägerplatte 2 Mittelwände 6 Glasfachböden 1 Schalter-Steckdosen-Element Türbreiten: 238 mm / 312 mm / 238 mm</p> <p>Optionales Zubehör: LED-Waschplatzbeleuchtung</p>					P Z 1 0 6 3 6 0		



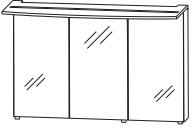
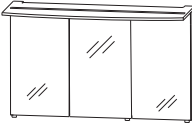
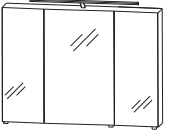
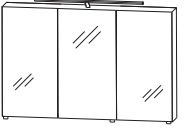

Passendes Zubehör finden Sie im separaten Register!

Programm 038 - Typenliste

Tiefenangabe entspricht der Korpus-tiefe		Tiefe in mm	Breite in mm	Höhe in mm	Artikelnummer	Anschlag	Aufpreis Hoch- glanz Korpus
Spiegelschränke Serie 2							
	<p>Spiegelschrank 1 LED-Flächenleuchte 14,4 Watt / Converter 30 Watt Energieeffizienzklasse: A 3 Spiegeltüren auf Trägerplatte 2 Mittelwände 6 Glasfachböden 1 Schalter-Steckdosen-Element Türbreiten: 288 mm / 412 mm / 288 mm</p> <p>inkl. Griffblöcke</p> <p>Optionales Zubehör: LED-Waschplatzbeleuchtung</p>	150	1000	649	S 2 A 4 3 1 0 8 1		
					P Z 1 0 6 3 9 0		
	<p>Spiegelschrank 1 LED-Flächenleuchte 17,8 Watt / Converter 30 Watt Energieeffizienzklasse: A 3 Spiegeltüren auf Trägerplatte 2 Mittelwände 6 Glasfachböden 1 Schalter-Steckdosen-Element Türbreiten: 388 mm / 412 mm / 388 mm</p> <p>inkl. Griffblöcke</p> <p>Optionales Zubehör: LED-Waschplatzbeleuchtung</p>	150	1200	649	S 2 A 4 3 1 2 8 1		
					P Z 1 0 6 3 1 2		
Spiegelschränke Serie 3							
	<p>Spiegelschrank 3 Spiegeltüren auf Trägerplatte 2 Mittelwände 6 Glasfachböden 1 LED-Aufbauleuchte 600 mm 11,5 Watt / Converter 15 Watt Energieeffizienzklasse: A 1 Schalter-Steckdosen-Element Türbreiten: 238 mm / 312 mm / 238 mm</p> <p>inkl. Griffblöcke</p> <p>Optionales Zubehör: LED-Waschplatzbeleuchtung</p>	150	800	640	S 2 A 4 3 8 0 A 1		
					P Z 1 0 6 3 6 0		
	<p>Spiegelschrank 3 Spiegeltüren auf Trägerplatte 2 Mittelwände 6 Glasfachböden 1 LED-Aufbauleuchte 600 mm 11,5 Watt / Converter 30 Watt Energieeffizienzklasse: A 1 Schalter-Steckdosen-Element Türbreiten: 288 mm / 412 mm / 288 mm</p> <p>inkl. Griffblöcke</p> <p>Optionales Zubehör: LED-Waschplatzbeleuchtung</p>	150	1000	640	S 2 A 4 3 1 0 A 1		
					P Z 1 0 6 3 9 0		

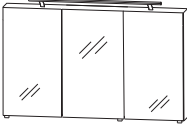



Passendes Zubehör finden Sie im separaten Register!

Programm 038 - Typenliste

Tiefenangabe entspricht der Korpus-tiefe		Tiefe in mm	Breite in mm	Höhe in mm	Artikelnummer	Anschlag	Aufpreis Hochglanz Korpus
<h2>Spiegelschränke Serie 3</h2>  <p>Spiegelschrank 3 Spiegeltüren auf Trägerplatte 2 Mittelwände 6 Glasfachböden 1 LED-Aufbauleuchte 900 mm 15,5 Watt / Converter 30 Watt Energieeffizienzklasse: A 1 Schalter-Steckdosen-Element Türbreiten: 388 mm / 412 mm / 388 mm</p> <p>inkl. Griffblöcke</p> <p>Optionales Zubehör: LED-Waschplatzbeleuchtung</p>		150	1200	640	S 2 A 4 3 1 2 A 1		
					P Z	1 0 6 3	12
<h2>Mineralguss - Möbelwaschtische</h2>							
 <p>Mineralguss Möbelwaschtisch Farbton Weiß</p>		520	806	28	W M M 8 5 0 8	1	
 <p>Mineralguss Möbelwaschtisch Farbton Weiß</p>		520	1006	28	W M M 8 5 1 0	1	
 <p>Mineralguss Möbelwaschtisch Farbton Weiß</p>		520	1206	28	W M M 8 5 2 0	1	
<h2>Keramik - Möbelwaschtische</h2>							
 <p>Keramik Möbelwaschtisch Farbton Weiß</p> <p>ohne LED-Beleuchtung mit LED-Beleuchtung 1 LED-Converter 12 V, 15 Watt Energieeffizienzklasse: A inkl. Kippschalter</p> <p>Optionales Zubehör: Bewegungssensor für LED-Beleuchtung</p>		547 547	820 820	28 28	W T M 8 5 0 8 W T M 8 5 0 8 B	1 1	
					P Z	1 1 4 1	

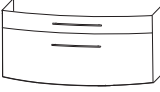

Passendes Zubehör finden Sie im separaten Register!

Programm 038 - Typenliste

Tiefenangabe entspricht der Korpus-tiefe		Tiefe in mm	Breite in mm	Höhe in mm	Artikelnummer		Anschlag	Aufpreis Hoch- glanz Korpus
Keramik - Möbelwaschtische								
	Keramik Möbelwaschtisch Farbton Weiß ohne LED-Beleuchtung mit LED-Beleuchtung 1 LED-Converter 12 V, 15 Watt Energieeffizienzklasse: A inkl. Kippschalter Optionales Zubehör: Bewegungssensor für LED-Beleuchtung	547 547	1020 1020	28 28	WTM 8 5 1 0 1 WTM 8 5 1 0 B 1			
					P Z 1 1 4 1			
	Keramik Möbelwaschtisch Farbton Weiß ohne LED-Beleuchtung mit LED-Beleuchtung 1 LED-Converter 12 V, 15 Watt Energieeffizienzklasse: A inkl. Kippschalter Optionales Zubehör: Bewegungssensor für LED-Beleuchtung	547 547	1220 1220	28 28	WTM 8 5 2 0 1 WTM 8 5 2 0 B 1			
					P Z 1 1 4 1			
Waschtischunterschranke								
	Waschtischunterschrank 1 Metallschubkasten mit Einzugsdämpfung und Siphonausschnitt 1 Metallauszug mit Einzugsdämpfung und Reling seitliche Korpus-tiefe = 430 mm Optionales Zubehör: Raumspar-siphon DN 40 Raumspar-siphon DN 32	506	800	480	WUA 3 5 8 0 1 4			
					P Z 1 3 6 7 P Z 1 4 2 3			
	Waschtischunterschrank 1 Metallschubkasten mit Einzugsdämpfung und Siphonausschnitt 1 Metallauszug mit Einzugsdämpfung und Reling seitliche Korpus-tiefe = 400 mm Optionales Zubehör: Raumspar-siphon DN 40 Raumspar-siphon DN 32	506	1000	480	WUA 3 5 1 0 1 4			
					P Z 1 3 6 7 P Z 1 4 2 3			

Passendes Zubehör finden Sie im separaten Register!

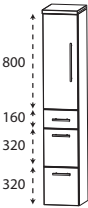
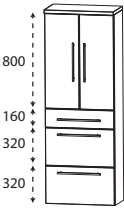
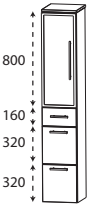
Programm 038 - Typenliste

Tiefenangabe entspricht der Korpus-tiefe		Tiefe in mm	Breite in mm	Höhe in mm	Artikelnummer	Anschlag	Aufpreis Hochglanz Korpus
Waschtischunterschranke		506	1200	480	W U A 3 5 1 2 1 4		
	<p>Waschtischunterschrank 1 Metallschubkasten mit Einzugsdämpfung und Siphonausschnitt 1 Metallauszug mit Einzugsdämpfung und Reling</p> <p>seitliche Korpus-tiefe = 370 mm</p> <p>Optionales Zubehör: Raumspar-siphon DN 40 Raumspar-siphon DN 32</p>				P Z 1 3 6 7 P Z 1 4 2 3		
Hochschränke							
	<p>Hochschrank 1 Tür 2 Glasfachböden (o.) 1 Metallschubkasten mit Einzugsdämpfung 2 Metallauszüge mit Einzugsdämpfung 1 Abdeckplatte 325 mm tief</p>	300	300	1616	H N A 0 9 3 A	L/R	
		300	400	1616	H N A 0 9 4 A	L/R	
	<p>Hochschrank 2 Türen 2 Glasfachböden (o.) 1 Metallschubkasten mit Einzugsdämpfung 2 Metallauszüge mit Einzugsdämpfung 1 Abdeckplatte 325 mm tief</p>	300	600	1616	H N A 0 9 6 A		
	<p>Hochschrank 1 Alu Rahmentür mit satiniertem Glas 2 Glasfachböden (o.) 2 Metallauszüge mit Einzugsdämpfung 1 Metallschubkasten mit Einzugsdämpfung 1 Abdeckplatte 325 mm tief</p>	300	300	1616	H N A 0 9 3 B	L/R	
	<p>Hochschrank 2 Alu Rahmentüren mit satiniertem Glas 2 Glasfachböden (o.) 1 Metallschubkasten mit Einzugsdämpfung 2 Metallauszüge mit Einzugsdämpfung 1 Abdeckplatte 325 mm tief</p>	300	600	1616	H N A 0 9 6 B		

Passendes Zubehör finden Sie im separaten Register!

Programm 038 - Typenliste

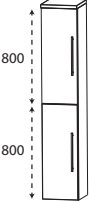
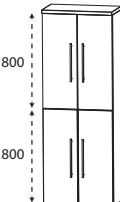
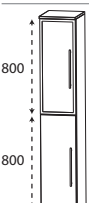
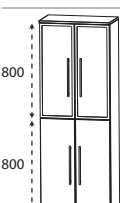
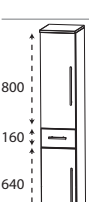
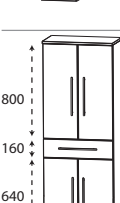
Tiefenangabe entspricht der Korpus-tiefe		Tiefe in mm	Breite in mm	Höhe in mm	Artikelnummer	Anschlag	Aufpreis Hoch- glanz Korpus
	Hochschrank 2 Türen 2 Glasfachböden (o.) 2 Glasfachböden (u.) 1 Abdeckplatte 325 mm tief	300	300	1616	H N A 0 3 3 A	L/R	
		300	400	1616	H N A 0 3 4 A	L/R	
	Hochschrank 4 Türen 2 Glasfachböden (o.) 2 Glasfachböden (u.) 1 Abdeckplatte 325 mm tief	300	600	1616	H N A 0 3 6 A		
	Hochschrank 1 Alu Rahmentür 1 Tür 2 Glasfachböden (o.) 2 Glasfachböden (u.) 1 Abdeckplatte 325 mm tief	300	300	1616	H N A 0 3 3 B	L/R	
	Hochschrank 2 Alu Rahmentüren 2 Türen 2 Glasfachböden (o.) 2 Glasfachböden (u.) 1 Abdeckplatte 325 mm tief	300	600	1616	H N A 0 3 6 B		
	Hochschrank 1 Tür 2 Glasfachböden (o.) 1 Metallschubkasten mit Einzugsdämpfung 1 Tür 1 Glasfachboden (u.) 1 Abdeckplatte 325 mm tief	300	300	1616	H N A 0 5 3 A	L/R	
		300	400	1616	H N A 0 5 4 A	L/R	
	Hochschrank 2 Türen 2 Glasfachböden (o.) 1 Metallschubkasten mit Auszugsdämpfung 2 Türen 1 Glasfachboden (u.) 1 Abdeckplatte 325 mm tief	300	600	1616	H N A 0 5 6 A		

Passendes Zubehör finden Sie im separaten Register!

Programm 038 - Typenliste

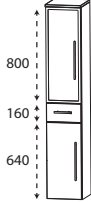
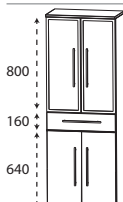
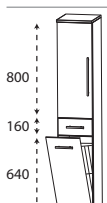
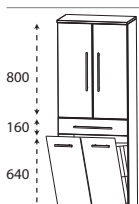
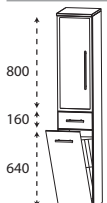
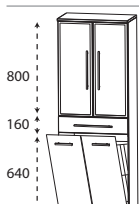
Tiefenangabe entspricht der Korpus-tiefe		Tiefe in mm	Breite in mm	Höhe in mm	Artikelnummer	Anschlag	Aufpreis Hochglanz Korpus
Hochschränke							
	Hochschrank 1 Alu Rahmentür mit satiniertem Glas 2 Glasfachböden (o.) 1 Metallschubkasten 1 Tür 1 Glasfachboden (u.) 1 Abdeckplatte 325 mm tief	300	300	1616	H N A 0 5 3 B	L/R	
	Hochschrank 2 Alu Rahmentüren mit satiniertem Glas 2 Glasfachböden (o.) 1 Metallschubkasten 2 Türen 1 Glasfachboden (u.) 1 Abdeckplatte 325 mm tief	300	600	1616	H N A 0 5 6 B		
	Hochschrank mit Wäschekippe 1 Tür 2 Glasfachböden 1 Metallschubkasten mit Einzugsdämpfung 1 Wäschekippe mit Drahtkorb 1 Abdeckplatte 325 mm tief Volumen Wäschekippe: 25 Liter Volumen Wäschekippe: 35 Liter	300	300	1616	H N A 0 5 3 A	W L/R	
	Hochschrank mit Wäschekippe 2 Türen 2 Glasfachböden (o.) 1 Metallschubkasten mit Einzugsdämpfung 1 Wäschekippe mit Drahtkorb 1 Abdeckplatte 325 mm tief Volumen Wäschekippe: 55 Liter	300	600	1616	H N A 0 5 6 A	W	
	Hochschrank mit Wäschekippe 1 Alu Rahmentür mit satiniertem Glas 2 Glasfachböden (o.) 1 Metallschubkasten mit Einzugsdämpfung 1 Wäschekippe mit Drahtkorb 1 Abdeckplatte 325 mm tief Volumen Wäschekippe: 25 Liter	300	300	1616	H N A 0 5 3 B	W L/R	
	Hochschrank mit Wäschekippe 2 Alu Rahmentüren mit satiniertem Glas 2 Glasfachböden (o.) 1 Metallschubkasten mit Einzugsdämpfung 1 Wäschekippe mit Drahtkorb 1 Abdeckplatte 325 mm tief Volumen Wäschekippe: 55 Liter	300	600	1616	H N A 0 5 6 B	W	

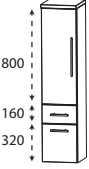
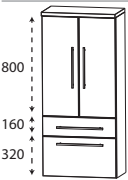
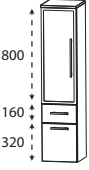
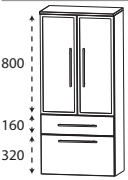
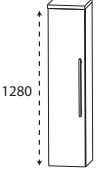
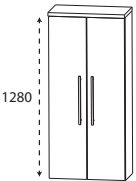
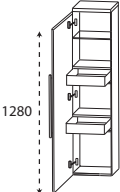

Passendes Zubehör finden Sie im separaten Register!

Programm 038 - Typenliste

Tiefenangabe entspricht der Korpus-tiefe		Tiefe in mm	Breite in mm	Höhe in mm	Artikelnummer	Anschlag	Aufpreis Hoch- glanz Korpus
	Mittelschrank 1 Tür 2 Glasfachböden (o.) 1 Metallauszug mit Einzugsdämpfung 1 Metallschubkasten mit Einzugsdämpfung 1 Abdeckplatte 325 mm tief	300	300	1296	M N A 8 8 3 A	L/R	
		300	400	1296	M N A 8 8 4 A	L/R	
	Mittelschrank 2 Türen 2 Glasfachböden (o.) 1 Metallauszug mit Einzugsdämpfung 1 Metallschubkasten mit Einzugsdämpfung 1 Abdeckplatte 325 mm tief	300	600	1296	M N A 8 8 6 A		
	Mittelschrank 1 Alu Rahmentür mit satiniertem Glas 2 Glasfachböden (o.) 1 Metallauszug mit Einzugsdämpfung 1 Metallschubkasten mit Einzugsdämpfung 1 Abdeckplatte 325 mm tief	300	300	1296	M N A 8 8 3 B	L/R	
	Mittelschrank 2 Alu Rahmentüren mit satiniertem Glas 2 Glasfachböden (o.) 1 Metallauszug 1 Metallschubkasten 1 Abdeckplatte 325 mm tief	300	600	1296	M N A 8 8 6 B		
	Mittelschrank 1 Tür 4 Glasfachböden 1 Abdeckplatte 325 mm tief	300	300	1296	M N A 8 1 3 A	L/R	
		300	400	1296	M N A 8 1 4 A	L/R	
	Mittelschrank 2 Türen 4 Glasfachböden 1 Abdeckplatte 325 mm tief	300	600	1296	M N A 8 1 6 A		
	Mittelschrank mit Innenschubkästen 1 Tür 2 Metall-Innenschubkästen mit Einzugsdämpfung 1 Glasfachboden 1 Abdeckplatte 325 mm tief	300	300	1296	M N A 8 4 3 A	L/R	
		300	400	1296	M N A 8 4 4 A	L/R	

Passendes Zubehör finden Sie im separaten Register!

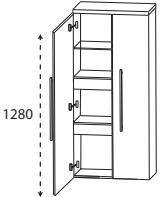
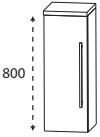
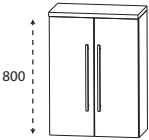
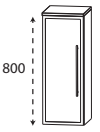
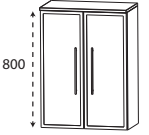
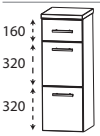
Programm 038 - Typenliste

Tiefenangabe entspricht der Korpus-tiefe		Tiefe in mm	Breite in mm	Höhe in mm	Artikelnummer	Anschlag	Aufpreis Hochglanz Korpus
Mittelschränke							
	Mittelschrank mit Innenschubkästen 2 Türen 1 durchgängiger Glasfachboden 2 durchgängige Metall-Innenschubkästen mit Einzugsdämpfung 1 Abdeckplatte 325 mm tief	300	600	1296	M N A 8 4 6 A		
Highboards							
	Highboard 1 Tür 2 Glasfachböden 1 Abdeckplatte 325 mm tief	300	300	816	H B A 5 1 3 A	L/R	
		300	400	816	H B A 5 1 4 A	L/R	
	Highboard 2 Türen 2 Glasfachböden 1 Abdeckplatte 325 mm tief	300	600	816	H B A 5 1 6 A		
	Highboard 1 Alu Rahmentür 2 Glasfachböden 1 Abdeckplatte 325 mm tief	300	300	816	H B A 5 1 3 B	L/R	
	Highboard 2 Alu Rahmentüren 2 Glasfachböden 1 Abdeckplatte 325 mm tief	300	600	816	H B A 5 1 6 B		
	Highboard 1 Metallschubkasten mit Einzugsdämpfung 2 Metallauszüge mit Einzugsdämpfung 1 Abdeckplatte 325 mm tief	300	300	816	H B A 5 6 3 A		
		300	400	816	H B A 5 6 4 A		
	Highboard 1 Metallschubkasten mit Einzugsdämpfung 2 Metallauszüge mit Einzugsdämpfung 1 Abdeckplatte 325 mm tief	300	600	816	H B A 5 6 6 A		

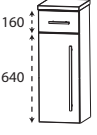
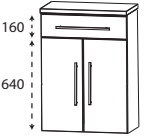
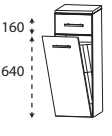
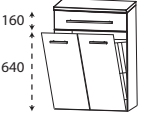
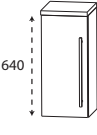
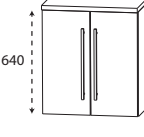
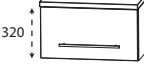

Passendes Zubehör finden Sie im separaten Register!

Programm 038 - Typenliste

Tiefenangabe entspricht der Korpus-tiefe		Tiefe in mm	Breite in mm	Höhe in mm	Artikelnummer	Anschlag	Aufpreis Hoch- glanz Korpus
Highboards							
 <p>160 640</p>	Highboard 1 Metallschubkasten mit Einzugsdämpfung 1 Tür 1 Glasfachboden 1 Abdeckplatte 325 mm tief	300	300	816	H B A 5 5 3 A	L/R	
		300	400	816	H B A 5 5 4 A	L/R	
 <p>160 640</p>	Highboard 1 Metallschubkasten mit Einzugsdämpfung 2 Türen 1 Glasfachboden 1 Abdeckplatte 325 mm tief	300	600	816	H B A 5 5 6 A		
 <p>160 640</p>	Highboard mit Wäschekippe 1 Metallschubkasten mit Einzugsdämpfung 1 Wäschekippe mit Drahtkorb 1 Abdeckplatte 325 mm tief Volumen Wäschekippe: 25 Liter	300	300	816	H B A 5 5 3 A	W	
		300	400	816	H B A 5 5 4 A	W	
 <p>160 640</p>	Highboard mit Wäschekippe 1 Metallschubkasten mit Einzugsdämpfung 1 Wäschekippe mit Drahtkorb 1 Abdeckplatte 325 mm tief Volumen Wäschekippe: 55 Liter	300	600	816	H B A 5 5 6 A	W	
Oberschränke							
 <p>640</p>	Oberschrank 1 Tür 1 Glasfachboden 1 Abdeckplatte 180 mm tief	150	300	656	O G A 4 1 3 A	L/R	
		150	400	656	O G A 4 1 4 A	L/R	
 <p>640</p>	Oberschrank 2 Türen 1 Glasfachboden 1 Abdeckplatte 180 mm tief	150	600	656	O G A 4 1 6 A		
 <p>320</p>	Oberschrank 1 Klapptür 1 Abdeckplatte 260 mm tief	230	600	336	O M A 2 1 6 A	K	

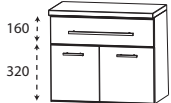

Passendes Zubehör finden Sie im separaten Register!

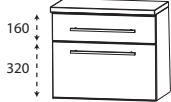
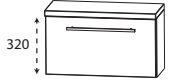
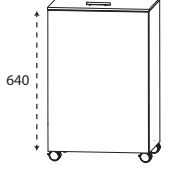
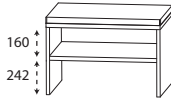
Programm 038 - Typenliste

Tiefenangabe entspricht der Korpus-tiefe		Tiefe in mm	Breite in mm	Höhe in mm	Artikelnummer	Anschlag	Aufpreis Hoch- glanz Korpus
Unterschränke							
	Unterschrank 1 Metallschubkasten mit Einzugsdämpfung 1 Tür 1 Abdeckplatte 325 mm tief	300	300	496	U N A 3 2 3 A	L/R	
		300	400	496	U N A 3 2 4 A	L/R	
	Unterschrank 1 Metallschubkasten mit Einzugsdämpfung 2 Türen 1 Abdeckplatte 325 mm tief	300	600	496	U N A 3 2 6 A		
	Unterschrank 1 Metallschubkasten mit Einzugsdämpfung 1 Metallauszug mit Einzugsdämpfung 1 Abdeckplatte 325 mm tief	300	300	496	U N A 3 4 3 A		
		300	400	496	U N A 3 4 4 A		
	Unterschrank 1 Metallschubkasten mit Einzugsdämpfung 1 Metallauszug mit Einzugsdämpfung 1 Abdeckplatte 325 mm tief	300	600	496	U N A 3 4 6 A		
	Unterschrank 1 Klapptür 1 Abdeckplatte 260 mm tief	230	600	336	U M A 2 1 6 A	K	
Wäscherolli							
	Wäscherolli 1 Klappdeckel, inkl. Dämpfung 1 herausnehmbarer Wäschesack, waschbar 4 Rollen (2 feststellbar) Farbvariante entspricht der Korpusfarbe Höhenangabe inkl. Rollen (100 mm)	470	470	756	W R S 4 0 4 7		
Sitzbänke							
	Sitzbank 1 Ablagefach 1 Sitzkissen aus Kunstleder in creme-weiß Farbvariante entspricht der Korpusfarbe	450	600	508	S E T B A N K	6	

Passendes Zubehör finden Sie im separaten Register!

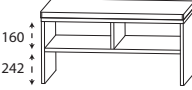
Programm 038 - Typenliste

Tiefenangabe entspricht der Korpusstärke		Tiefe in mm	Breite in mm	Höhe in mm	Artikelnummer		Anschlag	Aufpreis Hoch- glanz Korpus
Sitzbänke								
 <p>Sitzbank 2 Ablagefächer 1 Sitzkissen aus Kunstleder in creme-weiß</p> <p>Farbvariante entspricht der Korpusfarbe</p>	450	900	508	S E T B A N K	9			
	Glas - Ablageboarde							
 <p>Glas - Ablageboard inkl. Metallhalter</p> <p>400 mm breit inkl. 2 Metallhalter</p> <p>600 mm breit inkl. 2 Metallhalter</p> <p>800 mm breit inkl. 2 Metallhalter</p> <p>1000 mm breit inkl. 3 Metallhalter</p> <p>1200 mm breit inkl. 3 Metallhalter</p>	130	400	8	A B G 1 3 4 0 0 8				
	130	600	8	A B G 1 3 6 0 0 8				
	130	800	8	A B G 1 3 8 0 0 8				
	130	1000	8	A B G 1 3 1 0 0 8				
	130	1200	8	A B G 1 3 1 2 0 8				
	Steckboarde							
 <p>Steckboard rundum mit ABS-Dickkante inkl. Steckboardträger</p> <p>300 mm breit inkl. 2 Steckboardträger</p> <p>400 mm breit inkl. 2 Steckboardträger</p> <p>600 mm breit inkl. 2 Steckboardträger</p> <p>800 mm breit inkl. 3 Steckboardträger</p> <p>1000 mm breit inkl. 3 Steckboardträger</p> <p>1200 mm breit inkl. 3 Steckboardträger</p>	150	300	28	S B G 6 0 3 0				
	150	400	28	S B G 6 0 4 0				
	150	600	28	S B G 6 0 6 0				
	150	800	28	S B G 6 0 8 0				
	150	1000	28	S B G 6 0 1 0				
	150	1200	28	S B G 6 0 1 2				

Passendes Zubehör finden Sie im separaten Register!

Programm 038 - Blockbezeichnungen

- 1) PAB-SP08-A4
2) PAB-SP08-K4

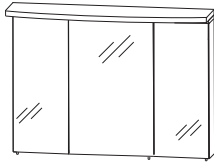

- 1) PAB-SP08-A5
2) PAB-SP08-K5

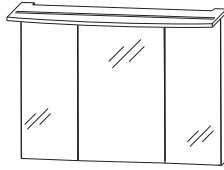

- 1) PAB-SP08-A6
2) PAB-SP08-K6

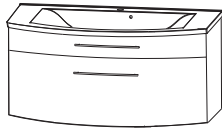
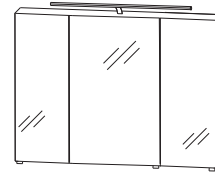

mit S2A 4380 55
800 mm breit

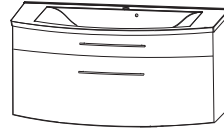

mit S2A 4380 81
800 mm breit

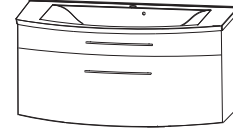

mit S2A 4380 A1
800 mm breit

- 1) PAB-SP10-A4
2) PAB-SP10-K4

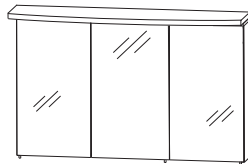

- 1) PAB-SP10-A5
2) PAB-SP10-K5

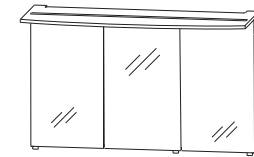

- 1) PAB-SP10-A6
2) PAB-SP10-K6

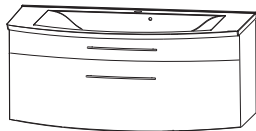
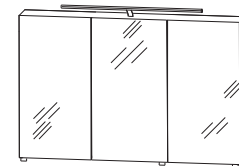

mit S2A 4310 55
1000 mm breit

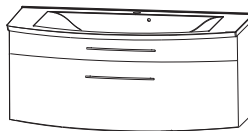

mit S2A 4310 81
1000 mm breit

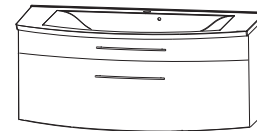

mit S2A 4310 A1
1000 mm breit

- 1) PAB-SPEE-A4
2) PAB-SPEE-K4

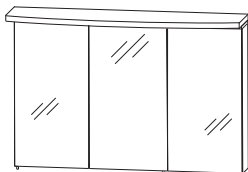

- 1) PAB-SPEE-A5
2) PAB-SPEE-K5

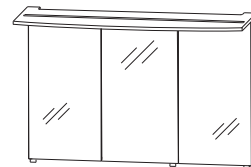

- 1) PAB-SPEE-A6
2) PAB-SPEE-K6

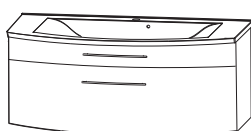
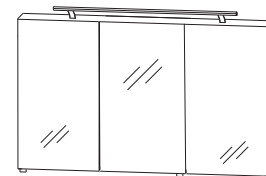

mit S2A 4312 55
1200 mm breit

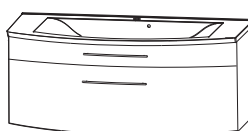

mit S2A 4312 81
1200 mm breit

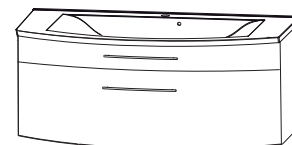

mit S2A 4312 A1
1200 mm breit

- 1) Block mit Mineralguss-Waschtisch
2) Block mit Keramik-Waschtisch

Programm 038 - Maßskizzen

WMM 8508 1

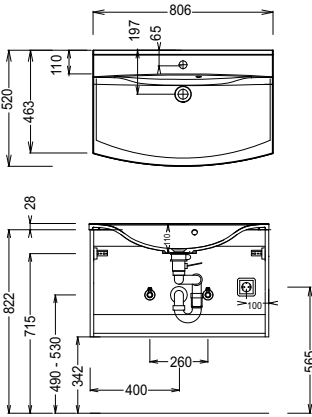

WMM 8510 1

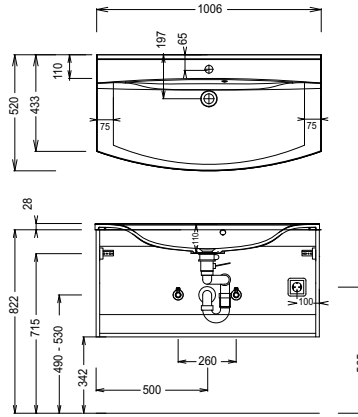

WMM 8520 1

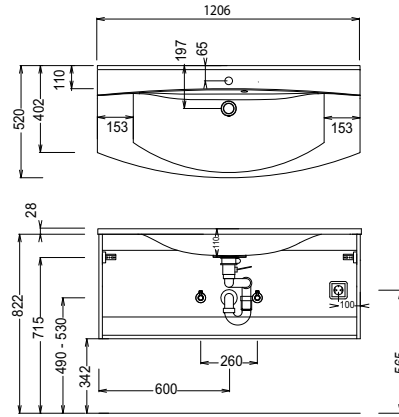

WTM 8508

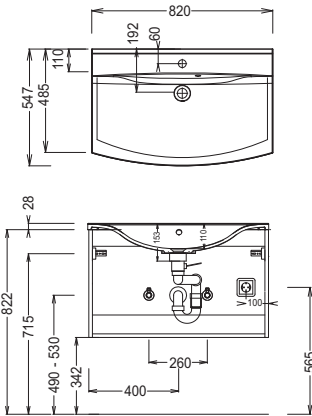

WTM 8510

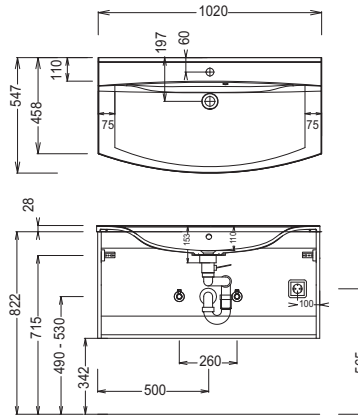

WTM 8520

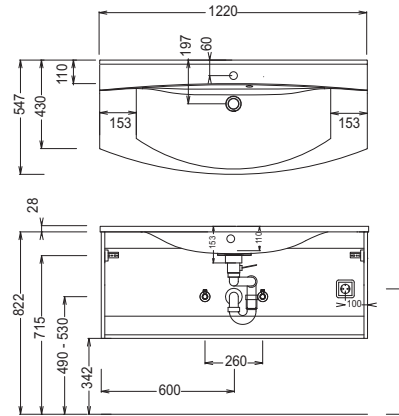

Elektroanschlüsse für Spiegelschränke

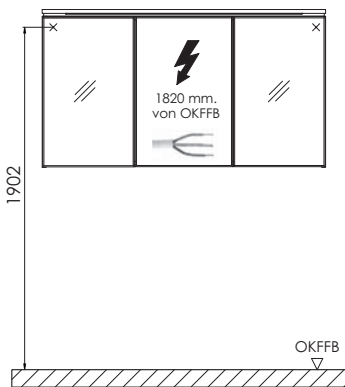

OKFFB=Oberkante Fertigfußboden

Bei Waschtischanlagen mit Befestigungsschrauben müssen die Maße zum Bohren vor Ort, nach dem Auflegen des Waschtisches auf den Unterschrank, angezeichnet werden.

Waschtische ohne Befestigungskonsolen werden mit Silikon an der Wand und auf den Möbelseiten befestigt!

Mineralguss:

Die Temperatur des Gebrauchswassers darf 55° C nicht überschreiten. Haarfärbemittel müssen bei Kontakt mit der Oberfläche sofort entfernt werden, um Fleckenbildung zu vermeiden.

Toleranzen:

Die Maßtoleranzen (+/- 5mm) und Ebenheitstoleranzen (DIN 18202) unterliegen den üblichen materialspezifischen Toleranzen für Baustoffe, anlehnend an die DIN 18202.