

Möbel LETZ

Finden und Wohlfühlen



Typenplan

Linea von puris - Badezimmer in Weiß Hochglanz

Wichtiger Hinweis für Sie

Etwaige Hinweise des Herstellers in dieser Produktinformation, die sich auf die Gewährleistung beziehen, haben für Sie keinerlei Bindungswirkung und können von Ihnen ignoriert werden. Ihre gesetzlichen Gewährleistungsrechte als Verbraucher uns gegenüber, als Ihrem Verkäufer, werden dadurch in keiner Weise berührt oder eingeschränkt. Sie können sich wegen aller Mängel jederzeit an uns wenden. Darüber hinaus gehende Herstellergarantien bleiben natürlich unberührt. Dieser Artikel wird hergestellt von puris Bad GmbH & Co.KG, Hinterm Gallberg 6a, 59929 Brilon, Deutschland, team2@puris.de

Möbel Letz GmbH
Am Gewerbepark 11
06895 Zahna-Elster

Tel.: 035383 - 6018 50

Fax.: 035383 - 6018 17

NEXT GENERATION

LINEA

Programm 050



Frontdekore



Nr. 777 Cosmos grey matt

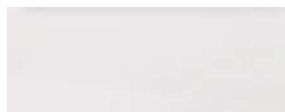

Nr. 793 Edelweiß matt



Nr. 891 Quarzgrau matt



Nr. 893 Titangrau matt



Nr. 686 Anthrazit hgl.

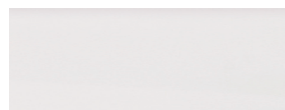

Nr. 722 Polarweiß hgl.



Nr. 792 Ulme Nachbildung



Nr. 755 Hacienda Schwarz



Nr. 769 Hacienda Grau



Nr. 784 Eiche hell
Nachbildung



Nr. 785 Eiche natur
Nachbildung



Nr. 786 Eiche Trüffel



Nr. 680 Charleston Eiche

Korpusdekore

* Hochglanz Korpus gegen Aufpreis

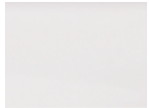

Nr. 111
Weiß matt



Nr. 191
Quarzgrau matt



Nr. 177
Cosmos grey
matt



Nr. 193
Titangrau matt



*Nr. 121
Anthrazit hgl.

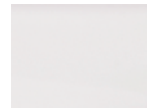

*Nr. 161
Weiß hgl.



Nr. 192
Ulme
Nachbildung



Nr. 155
Hacienda Schwarz



Nr. 169
Hacienda Grau



Nr. 184
Eiche hell
Nachbildung



Nr. 185
Eiche natur
Nachbildung



Nr. 186
Eiche Trüffel



Nr. 180
Charleston Eiche

Waschtischfarbe

Mineralguss-Möbelwaschtisch



Nr. 1 Weiß

Griffvarianten



Nr. 317 Stangengriff chrom

Griffbohrung bei geraden
Fronten: 96 mm / 384 mm



Nr. 320 Stangengriff chrom

Griffbohrung bei geraden
Fronten: 96 mm / 384 mm

Technik

Türen mit integriertem
Dämpfungssystem

Auszüge und Schubkästen

Nr. 556
Standard-Technik mit Dämpfung



Nr. 559
Premium-Technik mit Dämpfung



Spiegelschränke

Serie A







Serie B





Alle Angaben unverbindlich und freibleibend. Fehler, Irrtümer und Änderungen vorbehalten.

Programm 050 - Typenliste

Tiefenangabe entspricht der Korpusstärke		Tiefe in mm	Breite in mm	Höhe in mm	Artikelnummer	Anschlag	Hoch- glanz Korpus	Premium Technik
 <p>Abb. = links inkl. Griffblock</p>		150	700	656	S 2 A 4 2 7 0 S 1	L/R		
<p>Spiegelschrank 1 Spiegeltür auf Trägerplatte 1 Glasfachboden 1 Gesimsboden mit LED-Beleuchtung 4,56 Watt / Converter 15 Watt Energieeffizienzklasse: A 2 verspiegelte Regale mit je 2 Glasfachböden je 150 mm breit 1 Schalter-Steckdosen-Element Türbreite: 396 mm</p> <p>Optionales Zubehör: LED-Waschplatzbeleuchtung</p>					P Z	1 0 6 3 6 0		
 <p>inkl. Griffblöcke</p>		150	1000	656	S 2 A 4 2 R 1 S 1			
<p>Spiegelschrank 2 Spiegeltüren auf Trägerplatte mit je 1 Glasfachboden 1 Gesimsboden mit LED-Beleuchtung 6,48 Watt / Converter 15 Watt Energieeffizienzklasse: A 2 verspiegelte Regale mit je 2 Glasfachböden je 150 mm breit 1 Schalter-Steckdosen-Element Türbreiten: 396 mm / 314 mm</p> <p>Optionales Zubehör: LED-Waschplatzbeleuchtung</p>					P Z	1 0 6 3 9 0		
 <p>inkl. Griffblöcke</p>		150	1000	656	S 2 A 4 2 L 1 S 1			
<p>Spiegelschrank 2 Spiegeltüren auf Trägerplatte mit je 1 Glasfachboden 1 Gesimsboden mit LED-Beleuchtung Energieeffizienzklasse: A 6,48 Watt / Converter 15 Watt 2 verspiegelte Regale mit je 2 Glasfachböden je 150 mm breit 1 Schalter-Steckdosen-Element Türbreiten: 314 mm / 396 mm</p> <p>Optionales Zubehör: LED-Waschplatzbeleuchtung</p>					P Z	1 0 6 3 9 0		
 <p>inkl. Griffblöcke</p>		150	1300	656	S 2 A 4 2 1 3 S 1			
<p>Spiegelschrank 3 Spiegeltüren auf Trägerplatte mit je 1 Glasfachboden 1 Gesimsboden mit LED-Beleuchtung 6,48 Watt / Converter 15 Watt Energieeffizienzklasse: A mit je 2 Glasfachböden je 150 mm breit 1 Schalter-Steckdosenelement Türbreiten: 314 mm / 396 mm / 314 mm</p> <p>Optionales Zubehör: LED-Waschplatzbeleuchtung</p>					P Z	1 0 6 3 1 2		

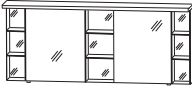

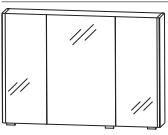
Programm 050 - Typenliste

Tiefenangabe entspricht der Korpustiefe		Tiefe in mm	Breite in mm	Höhe in mm	Artikelnummer	Anschlag	Aufpreis Hoch- glanz Korpus	Aufpreis Premium Technik
Spiegelschränke Serie A								
	<p>Spiegelschrank 2 Spiegeltüren auf Trägerplatte mit je 1 Glasfachboden 1 Gesimsboden mit LED-Beleuchtung 9,12 Watt / Converter 30 Watt Energieeffizienzklasse: A 3 verspiegelte Regale mit je 2 Glasfachböden außen je 150 mm breit mittig 300 mm breit 1 Schalter-Steckdosenelement Türbreiten: 546 mm / 546 mm</p> <p>inkl. Griffblöcke</p> <p>Optionales Zubehör: LED-Waschplatzbeleuchtung (2 Stück bestellen)</p>	150	1700	656	S 2 A 4 2 1 7 S 1			
					P Z 1 0 6 3 60			
Spiegelschränke Serie B								
	<p>Spiegelschrank 3 Spiegeltüren auf Trägerplatte 2 Mittelwände 3 Glasfachböden 2 seitliche LED-Beleuchtungsprofile 2 X 6 Watt / Converter 30 Watt Energieeffizienzklasse: A 1 Schalter-Steckdosen-Element Türbreiten: 180 mm / 296 mm / 180 mm</p> <p>inkl. Griffblöcke</p> <p>Optionales Zubehör: LED-Aufbauleuchte 500 mm LED-Waschplatzbeleuchtung</p>	170	700	640	S 2 A 4 3 7 0 7 9			
					P Z 1 0 8 3 50			
					P Z 1 0 6 3 60			
	<p>Spiegelschrank 3 Spiegeltüren auf Trägerplatte 2 Mittelwände 3 Glasfachböden 2 seitliche LED-Beleuchtungsprofile 2 X 6 Watt / Converter 30 Watt Energieeffizienzklasse: A 1 Schalter-Steckdosen-Element Türbreiten: 222 mm / 512 mm / 222 mm</p> <p>inkl. Griffblöcke</p> <p>Optionales Zubehör: LED-Aufbauleuchte 800 mm LED-Waschplatzbeleuchtung</p>	170	1000	640	S 2 A 4 3 1 0 7 9			
					P Z 1 0 8 3 80			
					P Z 1 0 6 3 90			

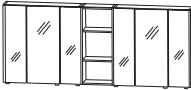
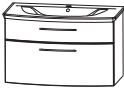

Programm 050 - Typenliste

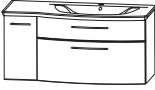
Tiefenangabe entspricht der Korpusstärke		Tiefe in mm	Breite in mm	Höhe in mm	Artikelnummer	Anschlag	Aufpreis Hoch- glanz Korpus	Aufpreis Premium Technik
 <p>inkl. Griffblöcke</p>		170	1300	640	S 2 A 4 3 1 3 7 9			
<p>Spiegelschrank 3 Spiegeltüren auf Trägerplatte 2 Mittelwände 3 Glasfachböden 2 seitliche LED-Beleuchtungsprofile 2 X 6 Watt / Converter 30 Watt Energieeffizienzklasse: A 1 Schalter-Steckdosen-Element Türbreiten: 372 mm / 512 mm / 372 mm</p> <p>Optionales Zubehör: LED-Aufbauleuchte 800 mm LED-Waschplatzbeleuchtung</p>					P Z 1 0 8 3 8 0 P Z 1 0 6 3 1 2			
 <p>inkl. Griffblöcke</p>		170	1700	640	S 2 A 4 3 1 7 7 9			
<p>Spiegelschrank bestehend aus 2 Elementen, je: 3 Spiegeltüren auf Trägerplatte 2 Mittelwände 3 Glasfachböden 2 seitliche LED-Beleuchtungsprofile 2 X 6 Watt / Converter 30 Watt Energieeffizienzklasse: A 1 Schalter-Steckdosen-Element 1 Regal mittig verspiegelte Rückwand 2 Glasfachböden Türbreiten: 180 mm / 296 mm / 180 mm - 180 mm / 296 mm / 180 mm</p> <p>Optionales Zubehör: LED-Waschplatzbeleuchtung (2 Stück bestellen) LED-Aufbauleuchte (2 Stück bestellen)</p>					P Z 1 0 6 3 6 0 P Z 1 0 8 3 5 0			
<h2>Sets</h2>								
								
<p>Bestehend aus: Waschtisch, Mineralguss, weiß, 712 mm Waschtischunterschrank, 700 mm 1 Metallschubkasten mit Einzugsdämpfung und Siphonausschnitt 1 Metallschubkasten mit Einzugsdämpfung</p> <p>ohne LED-Beleuchtung</p>		502	712	500	S E T L N 7 0 1			
<p>mit LED-Beleuchtung 1 LED-Converter inkl. seitlichem Kippschalter 12 V, 15 Watt Energieeffizienzklasse: A</p> <p>nur Premium-Technik möglich</p> <p>Optionales Zubehör: Raumspar-siphon DN 40 Raumspar-siphon DN 32 Bewegungssensor für LED-Beleuchtung</p>		502	712	500	S E T L N 7 0 B 1			
					P Z 1 3 6 7 P Z 1 4 2 3 P Z 1 1 4 1			

Programm 050 - Typenliste

Tiefenangabe entspricht der Korpusstärke		Tiefe in mm	Breite in mm	Höhe in mm	Artikelnummer	Anschlag	Aufpreis Hoch- glanz Korpus	Aufpreis Premium Technik
Sets								
 <p>Abb. = links</p>	Bestehend aus: Waschtisch Mineralguss, weiß, 1012 mm Waschtischunterschrank, 1000 mm 1 Metallschubkasten mit Einzugsdämpfung und Siphonausschnitt 1 Metallschubkasten mit Einzugsdämpfung 1 Tür							
	ohne LED-Beleuchtung mit LED-Beleuchtung 1 LED-Converter 12 V, 15 Watt Energieeffizienzklasse: A inkl. seitlichem Kippschalter nur Premium-Technik möglich Optionales Zubehör: Raumsparsiphon DN 40 Raumsparsiphon DN 32 Bewegungssensor für LED-Beleuchtung	502	1012	500	SETLN10 1	L/R		
		502	1012	500	SETLN10B1	L/R		
					PZ 1 3 6 7 PZ 1 4 2 3 PZ 1 1 4 1			
	Bestehend aus: Waschtisch Mineralguss, weiß, 1312 mm Waschtischunterschrank, 1300 mm 1 Metallschubkasten mit Einzugsdämpfung und Siphonausschnitt 1 Metallschubkasten mit Einzugsdämpfung 2 Türen links und rechts							
	ohne LED-Beleuchtung mit LED-Beleuchtung 1 LED-Converter 12 V, 15 Watt Energieeffizienzklasse: A inkl. seitlichem Kippschalter nur Premium-Technik möglich Optionales Zubehör: Raumsparsiphon DN 40 Raumsparsiphon DN 32 Bewegungssensor für LED-Beleuchtung	502	1312	500	SETLN13 1			
		502	1312	500	SETLN13B1			
					PZ 1 3 6 7 PZ 1 4 2 3 PZ 1 1 4 1			

Programm 050 - Typenliste

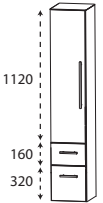
	Tiefe in mm	Breite in mm	Höhe in mm	Artikelnummer	Anschlag	Aufpreis Hoch- glanz Korpus	Aufpreis Premium Technik
Tiefenangabe entspricht der Korpus-tiefe							
Sets							
 <p>Bestehend aus: Waschtisch Mineralguss, weiß, 1712 mm 2 Waschtischunterschranke, 1000 mm + 700 mm, je: 1 Metallauszug mit Einzugsdämpfung und Siphonausschnitt 1 Metallschubkasten mit Einzugsdämpfung 1 Tür mittig</p> <p>ohne LED-Beleuchtung</p> <p>mit LED-Beleuchtung 1 LED-Converter 12 V, 15 Watt Energieeffizienzklasse: A inkl. seitlichem Kippschalter</p> <p>nur Premium-Technik möglich</p> <p>Optionales Zubehör: Raumsparsiphon DN 40 (2 Stück bestellen) Raumsparsiphon DN 32 (2 Stück bestellen) Bewegungssensor für LED-Beleuchtung</p>	502	1712	500	S E T L N 1 7	1 L/R		
	502	1712	500	S E T L N 1 7 B 1	L/R		
				P Z 1 3 6 7 P Z 1 4 2 3 P Z 1 1 4 1			
Universal-Waschtischunterschrank							
 <p>Waschtischunterschrank 2 Türen 1 Abdeckplatte 330 mm tief mit Siphonausschnitt (Tiefe: 240 mm, Breite: 80 mm)</p> <p>für freihängende Waschtische</p>	300	600	496	W U A 3 1 6 0	A		
Hochschränke							
 <p>Hochschrank 1 Tür 4 Glasfachböden 1 Schubkasten mit Einzugsdämpfung 1 Auszug mit Einzugsdämpfung</p>	300	300	1600	H N A 0 8 3 0	5 L/R		
		300	400	1600	H N A 0 8 4 0	5 L/R	

Programm 050 - Typenliste

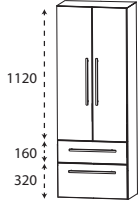
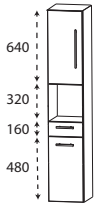
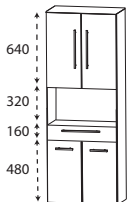
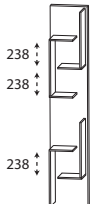
Tiefenangabe entspricht der Korpus-tiefe		Tiefe in mm	Breite in mm	Höhe in mm	Artikelnummer	Anschlag	Aufpreis Hoch- glanz Korpus	Aufpreis Premium Technik
Hochschränke								
	Hochschrank 2 Türen 4 Glasfachböden 1 Schubkasten mit Einzugsdämpfung 1 Auszug mit Einzugsdämpfung	300	600	1600	HNA 0 8 6 0 5			
	Hochschrank 1 Tür 1 Glasfachboden (o.) 1 offenes Fach 1 Schubkasten mit Einzugsdämpfung 1 Tür 1 Glasfachboden (u.)	300 300	300 400	1600 1600	HNA 0 2 3 0 0 1 HNA 0 2 4 0 0 1	L/R L/R		
	Hochschrank 2 Türen 1 Glasfachboden (o.) 1 offenes Fach 1 Schubkasten mit Einzugsdämpfung 2 Türen 1 Glasfachboden (u.)	300	600	1600	HNA 0 2 6 0 0 1			
Hochschrank-Regale								
	Hochschrank-Regal mit offener Ablage in Korpusdekor	150	300	1600	RG 1 0 3 0 0 1			

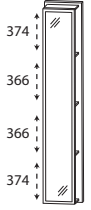
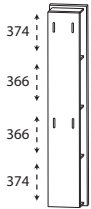
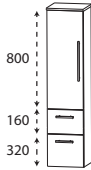
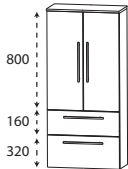
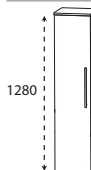

Programm 050 - Typenliste

Tiefenangabe entspricht der Korpusstärke		Tiefe in mm	Breite in mm	Höhe in mm	Artikelnummer	Anschlag	Aufpreis Hoch- glanz Korpus	Aufpreis Premium Technik
Hochschrank-Regale								
	Hochschrank-Regal mit Spiegelfläche 4 Ablagefächer in Korpusdekor	150	300	1600	R G 1 0 3 0 0 2			
	Hochschrank-Regal 4 Funktionshaken 4 Ablagefächer in Korpusdekor	150	300	1600	R G 1 0 3 0 0 3			
Mittelschränke								
	Mittelschrank 1 Tür 2 Glasfachböden (o.) 1 Schubkasten mit Einzugsdämpfung 1 Auszug mit Einzugsdämpfung 1 Abdeckplatte 325 mm tief	300 300	300 400	1296 1296	M N A 8 8 3 A 0 1 M N A 8 8 4 A 0 1	L/R L/R		
	Mittelschrank 2 Türen 2 Glasfachböden (o.) 1 Schubkasten mit Einzugsdämpfung 1 Auszug mit Einzugsdämpfung 1 Abdeckplatte 325 mm tief	300	600	1296	M N A 8 8 6 A 0 1			
	Mittelschrank 1 Tür 4 Glasfachböden 1 Abdeckplatte 325 mm tief	300 300	300 400	1296 1296	M N A 8 1 3 A 0 1 M N A 8 1 4 A 0 1	L/R L/R		

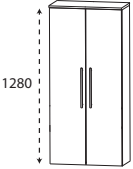
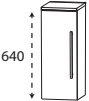
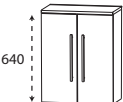
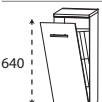
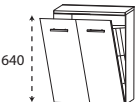
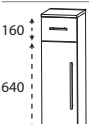
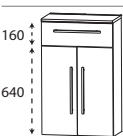

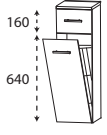
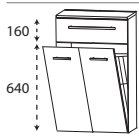
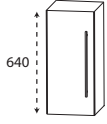
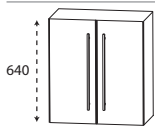

Programm 050 - Typenliste

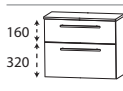
		Tiefe in mm	Breite in mm	Höhe in mm	Artikelnummer	Anschlag	Aufpreis Hoch- glanz Korpus	Aufpreis Premium Technik
Tiefenangabe entspricht der Korpus-tiefe								
Mittelschränke								
	Mittelschrank 2 Türen 4 Glasfachböden 1 Abdeckplatte 325 mm tief	300	600	1296	M N A 8 1 6 A 0 1			
Highboards								
	Highboard 1 Tür 1 Glasfachboden 1 Abdeckplatte 325 mm tief	300	300	656	H B A 4 1 3 A 0 1	L/R		
			300	400	656	H B A 4 1 4 A 0 1	L/R	
	Highboard 2 Türen 1 Glasfachboden 1 Abdeckplatte 325 mm tief	300	600	656	H B A 4 1 6 A 0 1			
	Highboard mit Wäschekippe 1 Wäschekippe mit Drahtkorb 1 Abdeckplatte 325 mm tief Volumen Wäschekippe: 25 Liter	300	300	656	H B A 4 1 3 W 0 1			
			300	400	656	H B A 4 1 4 W 0 1		
	Highboard mit Wäschekippe 1 Wäschekippe mit Drahtkorb 1 Abdeckplatte 325 mm tief Volumen Wäschekippe: 55 Liter	300	600	656	H B A 4 1 6 W 0 1			
	Highboard 1 Schubkasten mit Einzugsdämpfung 1 Tür 1 Glasfachboden 1 Abdeckplatte 325 mm tief	300	300	816	H B A 5 5 3 A 0 1	L/R		
			300	400	816	H B A 5 5 4 A 0 1	L/R	
	Highboard 1 Schubkasten mit Einzugsdämpfung 2 Türen 1 Glasfachboden 1 Abdeckplatte 325 mm tief	300	600	816	H B A 5 5 6 A 0 1			









Programm 050 - Typenliste

Tiefenangabe entspricht der Korpus-tiefe		Tiefe in mm	Breite in mm	Höhe in mm	Artikelnummer	Anschlag	Aufpreis Hoch- glanz Korpus	Aufpreis Premium Technik
Highboards								
	Highboard mit Wäschekippe 1 Schubkasten mit Einzugsdämpfung 1 Wäschekippe mit Drahtkorb 1 Abdeckplatte 325 mm tief Volumen Wäschekippe: 25 Liter	300	300	816	H B A 5 5 3 W 0 1			
	Volumen Wäschekippe: 35 Liter	300	400	816	H B A 5 5 4 W 0 1			
	Highboard mit Wäschekippe 1 Schubkasten mit Einzugsdämpfung 1 Wäschekippe mit Drahtkorb 1 Abdeckplatte 325 mm tief Volumen Wäschekippe: 55 Liter	300	600	816	H B A 5 5 6 W 0 1			
Oberschränke								
	Oberschrank 1 Tür 1 Glasfachboden	150	300	640	O G A 4 1 3 0	L/R		
		150	400	640	O G A 4 1 4 0	L/R		
	Oberschrank 2 Türen 1 Glasfachboden	150	600	640	O G A 4 1 6 0			
Unterschränke								
	Unterschrank 1 Schubkasten mit Einzugsdämpfung 1 Auszug mit Einzugsdämpfung inkl. Reling 1 Abdeckplatte 325 mm tief	300	300	496	U N A 3 4 3 A 0 1			
		300	400	496	U N A 3 4 4 A 0 1			
	Unterschrank 1 Schubkasten mit Einzugsdämpfung 1 Auszug mit Einzugsdämpfung inkl. Reling 1 Abdeckplatte 325 mm tief	300	600	496	U N A 3 4 6 A 0 1			





Programm 050 - Typenliste

		Tiefe in mm	Breite in mm	Höhe in mm	Artikelnummer		Anschlag	Aufpreis Hoch- glanz Korpus	Aufpreis Premium Technik
Tiefenangabe entspricht der Korpus-tiefe									
Glas - Ablageboarde									
	Glas - Ablageboard inkl. Metallhalter 400 mm breit inkl. 2 Metallhalter 600 mm breit inkl. 2 Metallhalter 700 mm breit inkl. 2 Metallhalter 1000 mm breit inkl. 3 Metallhalter	130	400	8	ABG	1 3 4 0 0 8			
		130	600	8	ABG	1 3 6 0 0 8			
		130	700	8	ABG	1 3 7 0 0 8			
		130	1000	8	ABG	1 3 1 0 0 8			
Regale									
	Funktionsregal Ecken auf Gehrung geschnitten senkrechte oder waagerechte Montage möglich Bitte Farbvariante angeben: Nr. 501 weiß matt lackiert Nr. 547 schwarz matt lackiert	150	300	160	RGL	1 1 3 0 0 1			
	Funktionsregal Ecken auf Gehrung geschnitten senkrechte oder waagerechte Montage möglich Bitte Farbvariante angeben: Nr. 501 weiß matt lackiert Nr. 547 schwarz matt lackiert	150	600	160	RGL	1 1 6 0 0 2			
	Funktionsregal Ecken auf Gehrung geschnitten senkrechte oder waagerechte Montage möglich Bitte Farbvariante angeben: Nr. 501 weiß matt lackiert Nr. 547 schwarz matt lackiert	150	900	160	RGL	1 1 9 0 0 3			
Zubehör									
	Handtuchhalter chrom glänzend nach vorne geöffnet zur Montage am Korpus Korpus-tiefe und -höhe beachten!	380	50	10	PZ	1 1 2 7 4 5			

Programm 050 - Typenliste

		Tiefe in mm	Breite in mm	Höhe in mm	Artikelnummer			Anschlag	Aufpreis Hoch- glanz Korpus	Aufpreis Premium Technik
Tiefenangabe entspricht der Korpus-tiefe										
Zubehör										
	Handtuchhalter einarmig ausziehbar chrom zur Montage an der Wand	330-567	44	44	P Z	1 1 3 7	1			
	Handtuchhalter zweiarmig ausziehbar chrom zur Montage an der Wand	322-562	87	47	P Z	1 1 3 7	2			
	Kosmetikspiegel 2-fache Vergrößerung Saugnapf und Schraubenbefestigung Metallhalter verchromt	30	150	150	P Z	1 2 3 3				
	Touch LED-Dimmer für die LED-Spiegelschränke und Aufsatzleuchten				P Z	1 0 5 7				
	Bewegungssensor für die LED-Beleuchtung am Waschtisch oder Waschtischunterschrank Leuchtdauer und Sensibilität einstellbar				P Z	1 1 4 1				
	LED-Aufbauleuchte Länge: 500 mm 4,56 Watt Energieeffizienzklasse: A	94	500	44	P Z	1 0 8 3 5 0				
	LED-Aufbauleuchte Länge: 800 mm 7,44 Watt Energieeffizienzklasse: A	94	800	44	P Z	1 0 8 3 8 0				
	LED-Waschplatzbeleuchtung 2,4 Watt Energieeffizienzklasse: A 1 Schalterelement zur Montage hinter dem Spiegelschrank keine Farbwechselsteuerung möglich	10	560	10	P Z	1 0 6 3 6 0				

Programm 050 - Typenliste

		Tiefe in mm	Breite in mm	Höhe in mm	Artikelnummer			Anschlag	Aufpreis Hoch- glanz Korpus	Aufpreis Premium Technik
Tiefenangabe entspricht der Korputiefe										
Zubehör										
	LED-Waschplatzbeleuchtung 3,9 Watt Energieeffizienzklasse: A 1 Schalterelement zur Montage hinter dem Spiegelschrank keine Farbwechselsteuerung möglich	10	860	10	P Z	1 0 6 3 9 0				
	LED-Waschplatzbeleuchtung 5,3 Watt Energieeffizienzklasse: A 1 Schalterelement zur Montage hinter dem Spiegelschrank keine Farbwechselsteuerung möglich	10	1160	10	P Z	1 0 6 3 1 2				
	Raumspars - Geruchsverschluss Ablauf aus Kunststoff, in weiß Nennweite: 40 mm				P Z	1 3 6 7				
	Raumspars - Geruchsverschluss Ablauf aus Kunststoff, in weiß Nennweite: 32 mm				P Z	1 4 2 3				

Programm 050 - Maßskizzen

SET LN70

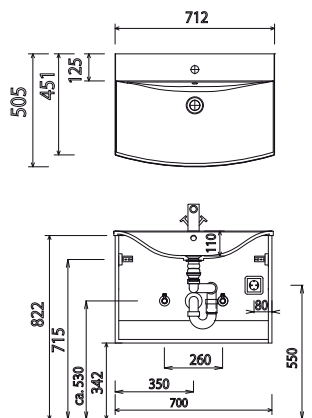

SET LN10 L

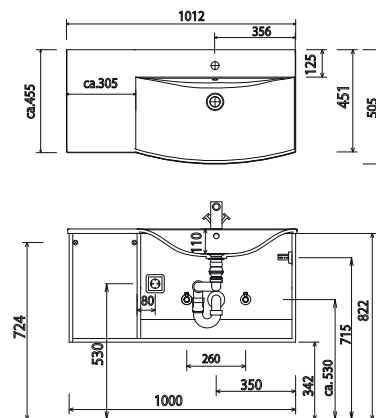

SET LN10 R

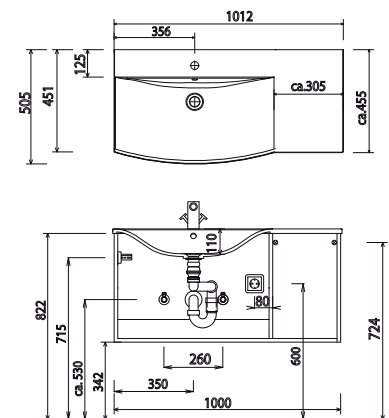

SET LN13

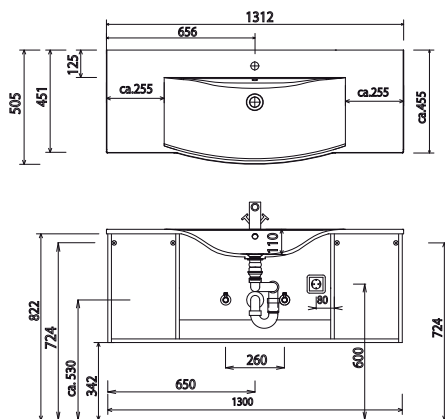

SET LN17

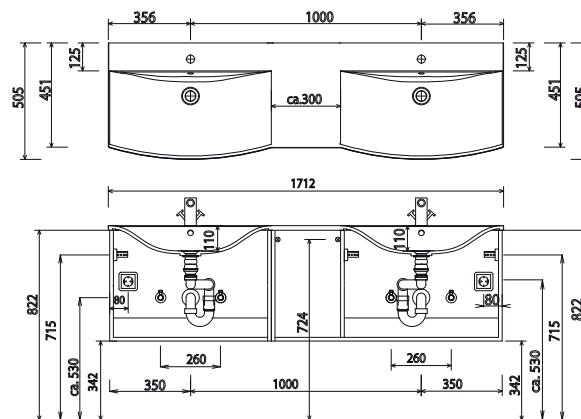

Elektroanschlüsse für Spiegelschränke

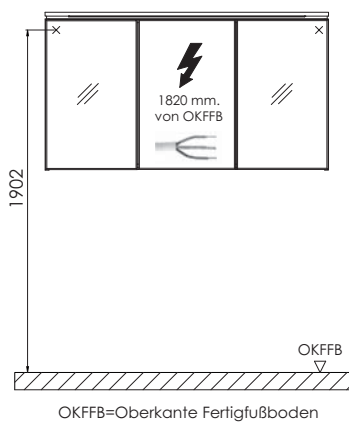

Toleranzen:

Die Maßtoleranzen (+/- 5mm) und Ebenheitstoleranzen (DIN 18202) unterliegen den üblichen materialspezifischen Toleranzen für Baustoffe, anlehnd an die DIN 18202.