

# Möbel LETZ

*Finden und Wohlfühlen*



## Typenplan

CL 650 von Erpo Polstermöbel - Ledergarnitur rechts cognac

### **Wichtiger Hinweis für Sie**

Etwaige Hinweise des Herstellers in dieser Produktinformation, die sich auf die Gewährleistung beziehen, haben für Sie keinerlei Bindungswirkung und können von Ihnen ignoriert werden. Ihre gesetzlichen Gewährleistungsrechte als Verbraucher uns gegenüber, als Ihrem Verkäufer, werden dadurch in keiner Weise berührt oder eingeschränkt. Sie können sich wegen aller Mängel jederzeit an uns wenden. Darüber hinaus gehende Herstellergarantien bleiben natürlich unberührt. Dieser Artikel wird hergestellt von ERPO Möbelwerk GmbH, Albert-Einstein-Straße 9, 88521 Ertingen, Deutschland, [verkauf@erpo.de](mailto:verkauf@erpo.de)

Möbel Letz GmbH  
Am Gewerbepark 11  
06895 Zahna-Elster

Tel.: 035383 - 6018 50

Fax.: 035383 - 6018 17

# CLASSICS

**erpo**<sup>®</sup>  
Sitz. Kultur.

## CL 650



# CL 650

# CLASSICS

## Produktinformation

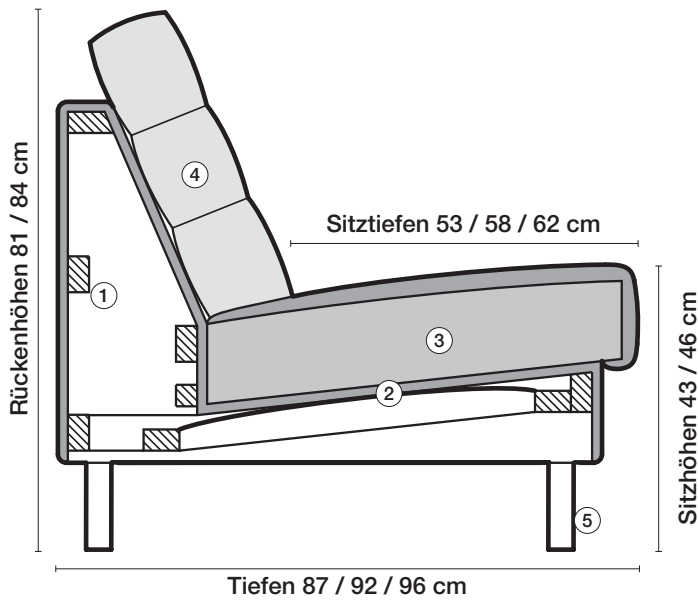

① **Gestell**  
Hartholzgestell aus Buche, gedübelt und verleimt.

② **Unterfederung**  
Stahlwellenunterfederung mit Spezialabdeckung aus hochwertigem Futterstoff.

③ **Sitzkissen**  
Daunencharakter  
Comfort SL  
Kaltschaumkombination  
Taschenfederkern  
Comfort Plus

④ **Rückenkissen**  
Daunencharakter  
Comfort SL  
Kaltschaumkombination

**Sitztiefen**  
Sitztiefe 53 cm  
Sitztiefe 58 cm  
Sitztiefe 62 cm

**Sitzhöhen**  
Sitzhöhe 43 cm  
Sitzhöhe 46 cm  
Sonderhöhen möglich

⑤ **Fussausführungen**

**Gestell** Hartholzgestell aus Buche, gedübelt und verleimt.

**Unterfederung** Stahlwellenunterfederung mit Spezialabdeckung und hochwertigem Futterstoff.

**Sitzkissen** **A Daunencharakter**  
Legere Ausführung in bewährter Kammerkissenverarbeitung und stabilisierendem Sitzkern aus Polyetherschaum RG 43. Füllung Polyschaumstäbchen mit hochwertigen Vliesfasern.

**B Comfort SL**  
Weiche besonders anpassungsfähige Ausführung mit stabilisierendem Sitzkern aus Polyetherschaum RG 42. Füllung Polyschaumstäbchen in bewährter Kammerkissenverarbeitung.

**C Kaltschaumkombination**  
Festere Ausführung aus hochwertiger Kaltschaumkombination. Formstabil durch festen Polyetherkern RG 43 und angenehm weicher Kaltschaumabdeckung RG 35.

**D Taschenfederkern mit Daunencharakter**  
Klassischer Sitzkomfort durch einzeln in Taschen eingenähte zylindrische Federkerne, die mit hochwertigem Kaltschaum RG 40 ummantelt sind. Legere Oberfläche durch bewährte Kammerkissenverarbeitung. Füllung Polyschaumstäbchen RG 40. **Aufpreis siehe Sonderanfertigungen.**

**G Comfort Plus**  
legere Ausführung in bewährter Stegmattenverarbeitung mit stabilisierendem Kern aus Kaltschaum RG 50. Füllung Polyschaumstäbchen mit hochwertigen Vliesfasern. **Aufpreis siehe Sonderanfertigungen.**

**Sitztiefen**  
**Sitztiefe 53 cm**  
**Sitztiefe 58 cm (Mehrpreis)**  
**Sitztiefe 62 cm (Mehrpreis)**

**Sitzhöhen**  
**Sitzhöhe 43 cm**  
**Sitzhöhe 46 cm**  
**Durch Verlängerung des Seitenteils ohne Aufpreis.**

**Bitte Sitztiefe und Sitzhöhe bei der Bestellung unbedingt angeben.**

**Rückenkissen** **A Daunencharakter**  
Legere Ausführung in bewährter Kammerkissenverarbeitung. Füllung aus Polyschaumstäbchen und hochwertigen Vliesfasern.

**B Comfort SL**  
Weiche besonders anpassungsfähige Ausführung in bewährter Kammerkissen-Verarbeitung. Füllung aus hochwertigen Vliesfaserkugeln.

**C Kaltschaum**  
Formstabiler Kern aus hochwertigem Kaltschaum RG 50. Abdeckung aus Polyetherschaum RG 20 mit Vlieskaschierung.

# CL 650

# CLASSICS

## Produktumfang

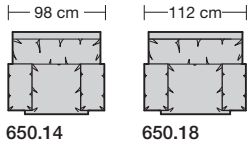

650.14 650.18

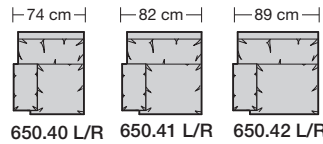

650.40 L/R 650.41 L/R 650.42 L/R

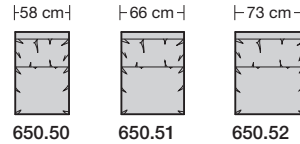

650.50 650.51 650.52

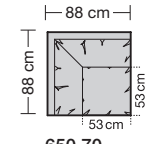

650.70

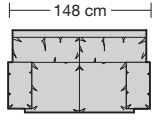

650.22

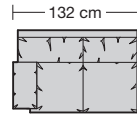

650.44 L/R

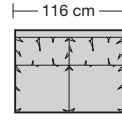

650.54

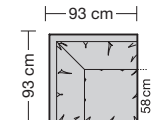

650.70 Übertief für Sitztiefe 58 cm

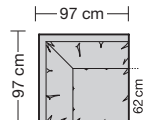

650.70 Übertief für Sitztiefe 62 cm

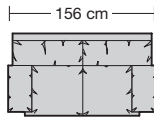

650.23

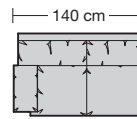

650.45 L/R

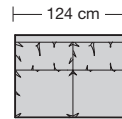

650.55

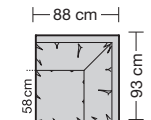

650.761 L

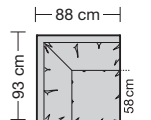

650.761 R

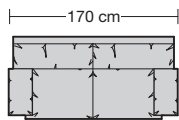

650.24

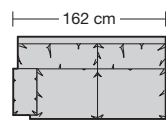

650.46 L/R

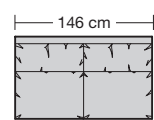

650.56

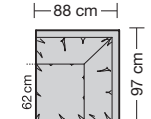

650.76 L

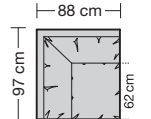

650.76 R

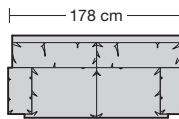

650.25

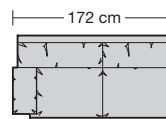

650.47 L/R

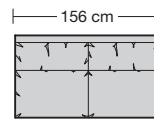

650.57

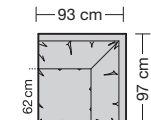

650.762 L

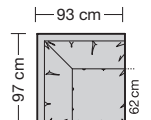

650.762 R

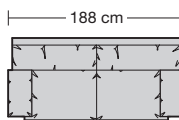

650.26

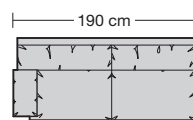

650.48 L/R

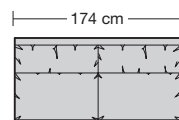

650.58

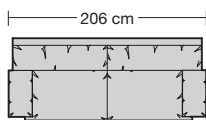

650.27

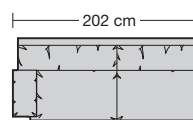

650.49 L/R

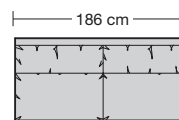

650.59

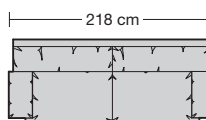

650.28

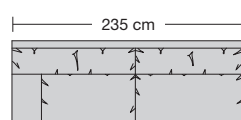

650.495 L/R

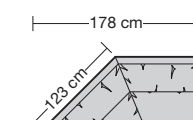

650.75

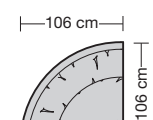

650.73

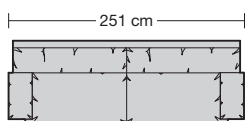

650.29

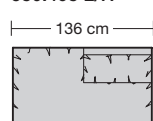

650.67 L/R

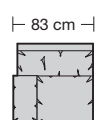

650.78 L/R

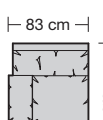

650.79 L/R

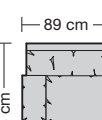

650.792 L/R

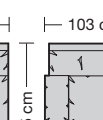

650.795 L/R

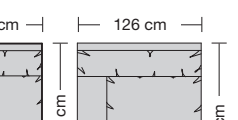

650.798 L/R

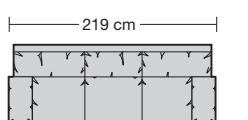

650.32

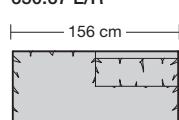

650.69 L/R

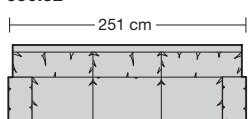

650.35

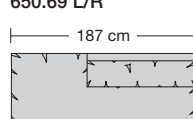

650.695 L/R

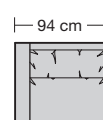

650.772 L/R

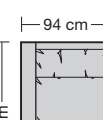

650.775 L/R

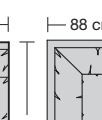

650.752 L/R

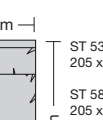

650.755 L/R

ST 53 cm = 205 x 88 cm

ST 58 cm = 205 x 93 cm

ST 62 cm = 205 x 97 cm

ST 53 cm = 225 x 88 cm

ST 58 cm = 225 x 93 cm

ST 62 cm = 225 x 97 cm

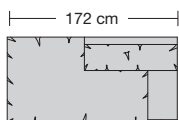

650.250 L/R

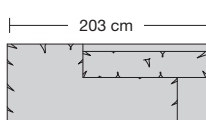

650.270 L/R

Sitztiefe, Sitzhöhe, Armlehne und Kissenführung bitte bei der Bestellung unbedingt angeben.

## Füsse



Fuss Aluminiumguss oval, 37 x 25 mm,  
**CL7:** 125 mm hoch für **Sitzhöhe 43 cm**  
**CL75:** 155 mm hoch für **Sitzhöhe 46 cm**  
**hochglanz poliert, matt poliert oder schwarz matt pulverbeschichtet**

**CL 7/75**



Holzfuß mit Chromgleiter, Ø 50 mm Buche natur oder in allen Erpo Basisfarben. Sonderfarben gegen Aufpreis.  
**CL12:** 130 mm hoch für **Sitzhöhe 43 cm**  
**CL125:** 160 mm hoch für **Sitzhöhe 46 cm**  
**CL126:** 180 mm hoch für **Sitzhöhe 48 cm**

**CL 12 / 125 / 126**



Holzfuß Buche mit Chromplatte, 142 x 142 mm Buche natur oder in allen Erpo Basisfarben. Sonderfarben gegen Aufpreis.  
**CL26:** 130 mm hoch für **Sitzhöhe 43 cm**  
**CL265:** 160 mm hoch für **Sitzhöhe 46 cm**

**CL 26 / 265**



Metallfuß rund, Ø 40 mm **hochglanz verchromt oder matt verchromt**  
**CL30:** 130 mm hoch für **Sitzhöhe 43 cm**  
**CL305:** 160 mm hoch für **Sitzhöhe 46 cm**

**CL 30 / 305**



Metall Flachstahl, hochglanz verchromt  
**CL35:** 130 mm hoch für **Sitzhöhe 43 cm**  
**CL355:** 160 mm hoch für **Sitzhöhe 46 cm**

**CL 35 / 355**



Holzfuß Buche rund, Ø 60 mm Buche natur, Eiche natur oder in allen Erpo Basisfarben. Sonderfarben gegen Aufpreis.  
**CL40:** 130 mm hoch für **Sitzhöhe 43 cm**  
**CL405:** 160 mm hoch für **Sitzhöhe 46 cm**  
**CL406:** 180 mm hoch für **Sitzhöhe 48 cm**

**CL 40 / 405 / 406**



Holzfuß Buche, 90 x 90 mm, in allen Erpo Basisfarben. Sonderfarben gegen Aufpreis oder in **Eiche natur**.  
**CL48:** 130 mm hoch für **Sitzhöhe 43 cm**  
**CL485:** 160 mm hoch für **Sitzhöhe 46 cm**

**CL 48 / 485**



Metallfuß rund, Ø 60 mm **hochglanz verchromt oder matt verchromt**.  
**CL50:** 130 mm hoch für **Sitzhöhe 43 cm**  
**CL505:** 160 mm hoch für **Sitzhöhe 46 cm**  
**CL506:** 180 mm hoch für **Sitzhöhe 48 cm**

**CL 50 / 505 / 506**



Metallfuß diagonal angeordnet, 30-44 mm **hochglanz verchromt, matt verchromt oder schwarz matt pulverbeschichtet**.  
**CL57:** 130 mm hoch für **Sitzhöhe 43 cm**  
**CL575:** 160 mm hoch für **Sitzhöhe 46 cm**

**CL 57 / 575**



Fuss Aluminiumguss oval, **hochglanz poliert oder schwarz matt pulverbeschichtet** Ø 16-29 mm  
**CL59:** 130 mm hoch für **Sitzhöhe 43 cm**  
**CL595:** 160 mm hoch für **Sitzhöhe 46 cm**  
 Bei Parkett kann dieser Fuss zu Abdrücken führen.

**CL 59 / 595**



Aluminium natur, Ø 40 mm  
**CL60:** 130 mm hoch für **Sitzhöhe 43 cm**  
**CL605:** 160 mm hoch für **Sitzhöhe 46 cm**

**CL 60 / 605**



Metallfuß rund, höhenverstellbar von 130 – 155 mm, für **Sitzhöhe 43 - 45 cm**, Ø 30 mm, **hochglanz verchromt oder pulverbeschichtet titanfarbig**. Sonderlackierung in allen RAL Farben gegen Aufpreis.

**CL 80**



Kufe Buche, 50 x 30 mm In allen Erpo Basisfarben. Sonderfarben gegen Aufpreis oder in Eiche natur für **Sitzhöhe 43, 46 oder 48 cm**

**Kufe 2**  
 Aufpreis pro Kufe in Buche in Eiche



Metall quadratisch, 30 x 30 mm, 130 oder 150 mm hoch, für **Sitzhöhe 43 oder 45 cm**, **hochglanz verchromt oder matt verchromt**.

**Kufe 3**  
 Aufpreis pro Kufe



Metall Flachstahl, 50 mm breit, 130 oder 150 mm hoch, für **Sitzhöhe 43 oder 45 cm**, **hochglanz verchromt, matt verchromt oder schwarz matt pulverbeschichtet**. Kufe immer mittig unter Armlehne montiert.

**Kufe 5**  
 Aufpreis pro Kufe in chrom in schwarz



Metall Flachstahl, 80 mm breit, 130 oder 150 mm hoch, für **Sitzhöhe 43 oder 45 cm**, **hochglanz verchromt, matt verchromt oder schwarz matt pulverbeschichtet**. Kufe immer mittig unter Armlehne montiert.



**Kufe 8**  
 Aufpreis pro Kufe in chrom in schwarz





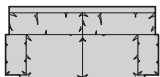
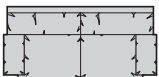

# CL 650

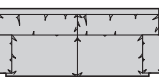
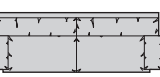
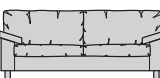
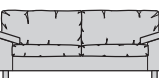
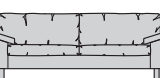
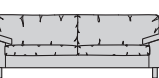
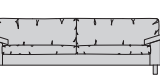
Sitztiefe, Sitzhöhe, Armlehne und Kissenführung bitte bei der Bestellung unbedingt angeben.					
	Sessel	Sessel	Sofa 2-sitzig	Sofa 2-sitzig	Sofa 2-sitzig
<b>Breite</b>	98 cm	112 cm	148 cm	156 cm	170 cm
<b>Bestell-Nr.</b>	<b>650.14</b>	<b>650.18</b>	<b>650.22</b>	<b>650.23</b>	<b>650.24</b>
<b>Sitztiefe 53 cm</b>					
<b>Sitztiefe 58 cm Aufpreis</b>					
<b>Sitztiefe 62 cm Aufpreis</b>					
<b>Stoffgruppe</b>	13				
	14				
	15				
	16				
	17				
	18				
	19				
	20				
<b>Ledergruppe</b>					
	Ledergruppe D				
(Leder 170)	Ledergruppe E				
	Ledergruppe F				
(Leder 190)	Ledergruppe G				
	Ledergruppe H				
(Leder 43)	Ledergruppe I				
(Leder 42)	Ledergruppe J				
(Leder 250)	Ledergruppe K				
(Leder 430/45)	Ledergruppe L				
(Leder 390)	Ledergruppe M				
(Leder 450)	Ledergruppe N				
(Leder 550)	Ledergruppe O				
	Ledergruppe P				
	Ledergruppe Q				
<b>Stoffbedarf, ohne Rapport</b>					
<b>140 cm breit</b>	<b>5.90 m</b>	<b>6.20 m</b>	<b>7.40 m</b>	<b>7.80 m</b>	<b>8.05 m</b>

# CL 650

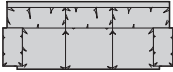
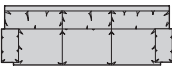
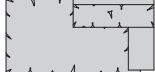
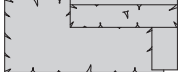

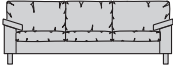
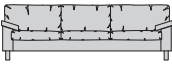

Sitztiefe, Sitzhöhe, Armlehne und Kissenführung bitte bei der Bestellung unbedingt angeben.					
					
	Sofa 2 1/2-sitzig	Sofa 2 1/2-sitzig	Sofa 2 1/2-sitzig	Sofa 2 1/2-sitzig	Sofa 3-sitzig
Breite	178 cm	188 cm	206 cm	218 cm	251 cm
Bestell-Nr.	650.25	650.26	650.27	650.28	650.29
Sitztiefe 53 cm					
Sitztiefe 58 cm Aufpreis					
Sitztiefe 62 cm Aufpreis					
Stoffgruppe	13				
	14				
	15				
	16				
	17				
	18				
	19				
	20				
Ledergruppe					
	Ledergruppe D				
(Leder 170)	Ledergruppe E				
	Ledergruppe F				
(Leder 190)	Ledergruppe G				
	Ledergruppe H				
(Leder 43)	Ledergruppe I				
(Leder 42)	Ledergruppe J				
(Leder 250)	Ledergruppe K				
(Leder 430/45)	Ledergruppe L				
(Leder 390)	Ledergruppe M				
(Leder 450)	Ledergruppe N				
(Leder 550)	Ledergruppe O				
	Ledergruppe P				
	Ledergruppe Q				
Stoffbedarf, ohne Rapport					
140 cm breit	8.30 m	8.60 m	8.90 m	9.30 m	10.00 m

# CL 650



Sitztiefe, Sitzhöhe, Armlehne und Kissenausführung bitte bei der Bestellung unbedingt angeben.					
					
	Sofa 3-sitzig	Sofa 3-sitzig	Sofa mit offenem Abschluss	Sofa mit offenem Abschluss	Anreihenelement
<b>Breite</b>	219 cm	251 cm	172 cm	203 cm	74 cm
<b>Bestell-Nr.</b>	<b>650.32</b>	<b>650.35</b>	<b>650.250 L/R</b>	<b>650.270 L/R</b>	<b>650.40 L/R</b>
<b>Sitztiefe 53 cm</b>					
<b>Sitztiefe 58 cm Aufpreis</b>					
<b>Sitztiefe 62 cm Aufpreis</b>					
<b>Stoffgruppe</b>	13				
	14				
	15				
	16				
	17				
	18				
	19				
	20				
<b>Ledergruppe</b>					
	Ledergruppe D				
(Leder 170)	Ledergruppe E				
	Ledergruppe F				
(Leder 190)	Ledergruppe G				
	Ledergruppe H				
(Leder 43)	Ledergruppe I				
(Leder 42)	Ledergruppe J				
(Leder 250)	Ledergruppe K				
(Leder 430/45)	Ledergruppe L				
(Leder 390)	Ledergruppe M				
(Leder 450)	Ledergruppe N				
(Leder 550)	Ledergruppe O				
	Ledergruppe P				
	Ledergruppe Q				
<b>Stoffbedarf, ohne Rapport</b>					
<b>140 cm breit</b>	<b>9.90 m</b>	<b>11.00 m</b>	<b>6.00 m</b>	<b>6.70 m</b>	<b>3.95 m</b>

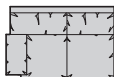
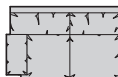
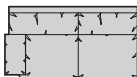

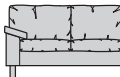
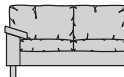
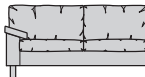
# CL 650



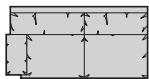
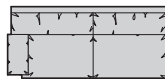
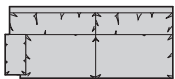
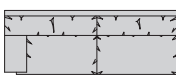

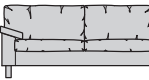
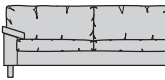
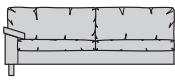
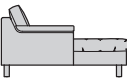
Sitztiefe, Sitzhöhe, Armlehne und Kissenführung bitte bei der Bestellung unbedingt angeben.					
					
	Anreihelement	Anreihelement	Anreihsofa 2-sitzig	Anreihsofa 2-sitzig	Anreihsofa 2 1/2-sitzig
Breite	82 cm	89 cm	132 cm	140 cm	162 cm
Bestell-Nr.	650.41 L/R	650.42 L/R	650.44 L/R	650.45 L/R	650.46 L/R
Sitztiefe 53 cm					
Sitztiefe 58 cm Aufpreis					
Sitztiefe 62 cm Aufpreis					
Stoffgruppe	13				
	14				
	15				
	16				
	17				
	18				
	19				
	20				
Ledergruppe					
	Ledergruppe D				
(Leder 170)	Ledergruppe E				
	Ledergruppe F				
(Leder 190)	Ledergruppe G				
	Ledergruppe H				
(Leder 43)	Ledergruppe I				
(Leder 42)	Ledergruppe J				
(Leder 250)	Ledergruppe K				
(Leder 430/45)	Ledergruppe L				
(Leder 390)	Ledergruppe M				
(Leder 450)	Ledergruppe N				
(Leder 550)	Ledergruppe O				
	Ledergruppe P				
	Ledergruppe Q				
Stoffbedarf, ohne Rapport					
140 cm breit	4.20 m	4.35 m	6.00 m	6.40 m	7.20 m

# CL 650

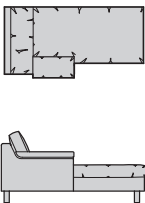
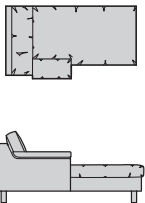
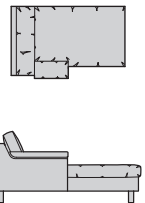
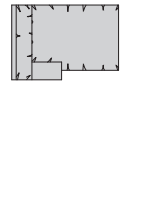
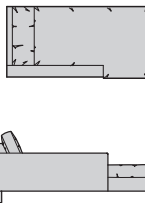
Sitztiefe, Sitzhöhe, Armlehne und Kissenausführung bitte bei der Bestellung unbedingt angeben.					
					
	Anreihsofa 2 1/2-sitzig	Anreihsofa 2 1/2-sitzig	Anreihsofa 2 1/2-sitzig	Anreihsofa 2 1/2-sitzig	Longchair
<b>Breite</b>	172 cm	190 cm	202 cm	235 cm	83 x 145 cm
<b>Bestell-Nr.</b>	650.47 L/R	650.48 L/R	650.49 L/R	650.495 L/R	650.78 L/R
<b>Sitztiefe 53 cm</b>					
<b>Sitztiefe 58 cm Aufpreis</b>					
<b>Sitztiefe 62 cm Aufpreis</b>					
<b>Stoffgruppe</b>	13				
	14				
	15				
	16				
	17				
	18				
	19				
	20				
<b>Ledergruppe</b>					
	Ledergruppe D				
(Leder 170)	Ledergruppe E				
	Ledergruppe F				
(Leder 190)	Ledergruppe G				
	Ledergruppe H				
(Leder 43)	Ledergruppe I				
(Leder 42)	Ledergruppe J				
(Leder 250)	Ledergruppe K				
(Leder 430/45)	Ledergruppe L				
(Leder 390)	Ledergruppe M				
(Leder 450)	Ledergruppe N				
(Leder 550)	Ledergruppe O				
	Ledergruppe P				
	Ledergruppe Q				
<b>Stoffbedarf, ohne Rapport</b>					
140 cm breit	7.40 m	7.80 m	8.00 m	8.40 m	5.70 m

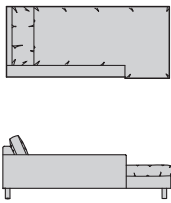
# CL 650



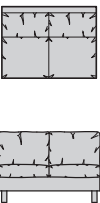

Sitztiefe, Sitzhöhe, Armlehne und Kissenführung bitte bei der Bestellung unbedingt angeben.					
	Longchair	Longchair	Longchair	Longchair	Ecksofa Rückenarmlehne 16 cm
Breite	83 x 165 cm	89 x 165 cm	103 x 165 cm	126 x 180 cm	94 x 192 cm
Bestell-Nr.	650.79 L/R	650.792 L/R	650.795 L/R	650.798 L/R	650.772 L/R
Sitztiefe 53 cm					
Sitztiefe 58 cm Aufpreis					
Sitztiefe 62 cm Aufpreis					
Stoffgruppe	13				
	14				
	15				
	16				
	17				
	18				
	19				
	20				
Ledergruppe					
	Ledergruppe D				
(Leder 170)	Ledergruppe E				
	Ledergruppe F				
(Leder 190)	Ledergruppe G				
	Ledergruppe H				
(Leder 43)	Ledergruppe I				
(Leder 42)	Ledergruppe J				
(Leder 250)	Ledergruppe K				
(Leder 430/45)	Ledergruppe L				
(Leder 390)	Ledergruppe M				
(Leder 450)	Ledergruppe N				
(Leder 550)	Ledergruppe O				
	Ledergruppe P				
	Ledergruppe Q				
Stoffbedarf, ohne Rapport					
140 cm breit	5.90 m	6.20 m	6.60 m	7.20 m	6.10 m

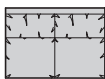
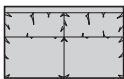
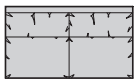
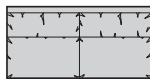
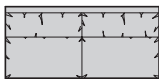
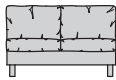
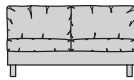
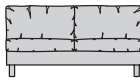
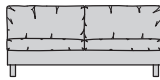
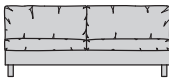
Sitztiefe, Sitzhöhe, Armlehne und Kissenausführung bitte bei der Bestellung unbedingt angeben.					
	Ecksofa Rückenarmlehne 16 cm	Anbauelement	Anbauelement	Anbauelement	Anbausofa 2-sitzig
<b>Breite</b>	94 x 222 cm	58 cm	66 cm	73 cm	116 cm
<b>Bestell-Nr.</b>	<b>650.775 L/R</b>	<b>650.50</b>	<b>650.51</b>	<b>650.52</b>	<b>650.54</b>
<b>Sitztiefe 53 cm</b>					
<b>Sitztiefe 58 cm Aufpreis</b>					
<b>Sitztiefe 62 cm Aufpreis</b>					
<b>Stoffgruppe</b>	13				
	14				
	15				
	16				
	17				
	18				
	19				
	20				
<b>Ledergruppe</b>					
	Ledergruppe D				
(Leder 170)	Ledergruppe E				
	Ledergruppe F				
(Leder 190)	Ledergruppe G				
	Ledergruppe H				
(Leder 43)	Ledergruppe I				
(Leder 42)	Ledergruppe J				
(Leder 250)	Ledergruppe K				
(Leder 430/45)	Ledergruppe L				
(Leder 390)	Ledergruppe M				
(Leder 450)	Ledergruppe N				
(Leder 550)	Ledergruppe O				
	Ledergruppe P				
	Ledergruppe Q				
<b>Stoffbedarf, ohne Rapport</b>					
<b>140 cm breit</b>	<b>6.80 m</b>	<b>2.70 m</b>	<b>3.00 m</b>	<b>3.30 m</b>	<b>4.10 m</b>



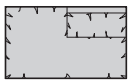
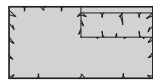
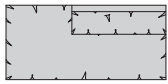

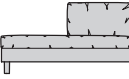
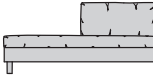





# CL 650

Sitztiefe, Sitzhöhe, Armlehne und Kissenführung bitte bei der Bestellung unbedingt angeben.					
					
	Anbausofa 2-sitzig	Anbausofa 2 1/2-sitzig	Anbausofa 2 1/2-sitzig	Anbausofa 2 1/2-sitzig	Anbausofa 2 1/2-sitzig
Breite	124 cm	146 cm	156 cm	174 cm	186 cm
Bestell-Nr.	650.55	650.56	650.57	650.58	650.59
Sitztiefe 53 cm					
Sitztiefe 58 cm Aufpreis					
Sitztiefe 62 cm Aufpreis					
Stoffgruppe	13				
	14				
	15				
	16				
	17				
	18				
	19				
	20				
Ledergruppe					
	Ledergruppe D				
(Leder 170)	Ledergruppe E				
	Ledergruppe F				
(Leder 190)	Ledergruppe G				
	Ledergruppe H				
(Leder 43)	Ledergruppe I				
(Leder 42)	Ledergruppe J				
(Leder 250)	Ledergruppe K				
(Leder 430/45)	Ledergruppe L				
(Leder 390)	Ledergruppe M				
(Leder 450)	Ledergruppe N				
(Leder 550)	Ledergruppe O				
	Ledergruppe P				
	Ledergruppe Q				
Stoffbedarf, ohne Rapport					
140 cm breit	4.60 m	5.30 m	5.80 m	6.10 m	6.20 m





# CL 650

Sitztiefe, Sitzhöhe, Armlehne und Kissenausführung bitte bei der Bestellung unbedingt angeben.						
						
		Abschlusselement mit Hocker	Abschlusselement mit Hocker	Abschlusselement mit Hocker	Eckelement ST 53 / 53	Eckelement ST 58 / 58
<b>Breite</b>		136 cm	156 cm	187 cm	88 x 88 cm	93 x 93 cm
<b>Bestell-Nr.</b>		650.67 L/R	650.69 L/R	650.695 L/R	650.70	650.70
<b>Sitztiefe 53 cm</b>						
<b>Sitztiefe 58 cm Aufpreis</b>						
<b>Sitztiefe 62 cm Aufpreis</b>						
<b>Stoffgruppe</b>	13					
	14					
	15					
	16					
	17					
	18					
	19					
	20					
<b>Ledergruppe</b>						
	Ledergruppe D					
(Leder 170)	Ledergruppe E					
	Ledergruppe F					
(Leder 190)	Ledergruppe G					
	Ledergruppe H					
(Leder 43)	Ledergruppe I					
(Leder 42)	Ledergruppe J					
(Leder 250)	Ledergruppe K					
(Leder 430/45)	Ledergruppe L					
(Leder 390)	Ledergruppe M					
(Leder 450)	Ledergruppe N					
(Leder 550)	Ledergruppe O					
	Ledergruppe P					
	Ledergruppe Q					
<b>Stoffbedarf, ohne Rapport</b>						
<b>140 cm breit</b>		5.30 m	5.80 m	5.90 m	4.70 m	4.90 m

# CL 650

Sitztiefe, Sitzhöhe, Armlehne und Kissenführung bitte bei der Bestellung unbedingt angeben.					
					
	Eckelement ST 62 / 62	Eckelement ST 53 / 58	Eckelement ST 58 / 53	Eckelement ST 53 / 62	Eckelement ST 62 / 53
Breite	97 x 97 cm	88 x 93 cm	88 x 93 cm	88 x 97 cm	88 X 97 cm
Bestell-Nr.	650.70	650.761 L	650.761 R	650.76 L	650.76 R
Sitztiefe 53 cm					
Sitztiefe 58 cm Aufpreis					
Sitztiefe 62 cm Aufpreis					
Stoffgruppe	13				
	14				
	15				
	16				
	17				
	18				
	19				
	20				
Ledergruppe					
	Ledergruppe D				
(Leder 170)	Ledergruppe E				
	Ledergruppe F				
(Leder 190)	Ledergruppe G				
	Ledergruppe H				
(Leder 43)	Ledergruppe I				
(Leder 42)	Ledergruppe J				
(Leder 250)	Ledergruppe K				
(Leder 430/45)	Ledergruppe L				
(Leder 390)	Ledergruppe M				
(Leder 450)	Ledergruppe N				
(Leder 550)	Ledergruppe O				
	Ledergruppe P				
	Ledergruppe Q				
Stoffbedarf, ohne Rapport					
140 cm breit	5.00 m	5.00 m	5.00 m	5.00 m	5.00 m

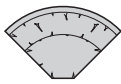
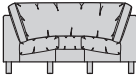
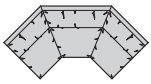
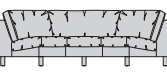

<p>Sitztiefe, Sitzhöhe, Armlehne und Kissenführung bitte bei der Bestellung unbedingt angeben.</p>	 	 	 	 	
	Eckelement ST 58 / 62	Eckelement ST 62 / 58	Rundeckelement 90°	Trapezeckelement	
<b>Breite</b>	93 x 97 cm	93 x 97 cm	106 x 106 cm	178 x 178 cm	
<b>Bestell-Nr.</b>	<b>650.762 L</b>	<b>650.762 R</b>	<b>650.73</b>	<b>650.75</b>	
Sitztiefe 53 cm					
Sitztiefe 58 cm Aufpreis					
Sitztiefe 62 cm Aufpreis					
<b>Stoffgruppe</b>	13				
	14				
	15				
	16				
	17				
	18				
	19				
	20				
<b>Ledergruppe</b>					
	Ledergruppe D				
(Leder 170)	Ledergruppe E				
	Ledergruppe F				
(Leder 190)	Ledergruppe G				
	Ledergruppe H				
(Leder 43)	Ledergruppe I				
(Leder 42)	Ledergruppe J				
(Leder 250)	Ledergruppe K				
(Leder 430/45)	Ledergruppe L				
(Leder 390)	Ledergruppe M				
(Leder 450)	Ledergruppe N				
(Leder 550)	Ledergruppe O				
	Ledergruppe P				
	Ledergruppe Q				
<b>Stoffbedarf, ohne Rapport</b>					
140 cm breit	5.00 m	5.00 m	4.70 m	8.00 m	

# CL 650

## Eckabschlusselement

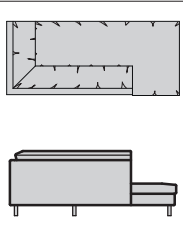
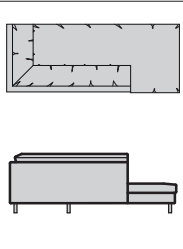
<p>Bitte beachten Sie, dass das Eckabschlusselement nur in der Sitztiefe des angebauten Elementes geliefert werden kann!</p>					
	Eckabschluss- element	Eckabschluss- element			
Breite	205 cm	225 cm			
Bestell-Nr.	650.752 L/R	650.755 L/R			
Sitztiefe 53 cm					
Sitztiefe 58 cm Aufpreis	Bitte beachten Sie die Informationen oben links.				
Sitztiefe 62 cm Aufpreis					
Stoffgruppe	13				
	14				
	15				
	16				
	17				
	18				
	19				
	20				
Ledergruppe					
	Ledergruppe D				
(Leder 170)	Ledergruppe E				
	Ledergruppe F				
(Leder 190)	Ledergruppe G				
	Ledergruppe H				
(Leder 43)	Ledergruppe I				
(Leder 42)	Ledergruppe J				
(Leder 250)	Ledergruppe K				
(Leder 430/45)	Ledergruppe L				
(Leder 390)	Ledergruppe M				
(Leder 450)	Ledergruppe N				
(Leder 550)	Ledergruppe O				
	Ledergruppe P				
	Ledergruppe Q				
Stoffbedarf, ohne Rapport					
140 cm breit	7.30 m	7.70 m			