

# Möbel LETZ

*Finden und Wohlfühlen*



## Typenplan

Quada von puris - Badezimmer in Weiß

### **Wichtiger Hinweis für Sie**

Etwaige Hinweise des Herstellers in dieser Produktinformation, die sich auf die Gewährleistung beziehen, haben für Sie keinerlei Bindungswirkung und können von Ihnen ignoriert werden. Ihre gesetzlichen Gewährleistungsrechte als Verbraucher uns gegenüber, als Ihrem Verkäufer, werden dadurch in keiner Weise berührt oder eingeschränkt. Sie können sich wegen aller Mängel jederzeit an uns wenden. Darüber hinaus gehende Herstellergarantien bleiben natürlich unberührt. Dieser Artikel wird hergestellt von puris Bad GmbH & Co.KG, Hinterm Gallberg 6a, 59929 Brilon, Deutschland, team2@puris.de

Möbel Letz GmbH  
Am Gewerbepark 11  
06895 Zahna-Elster

Tel.: 035383 - 6018 50

Fax.: 035383 - 6018 17



## Frontdekore



Nr. 777 Cosmos grey matt



Nr. 793 Edelweiß matt



Nr. 891 Quarzgrau matt



Nr. 893 Titangrau matt

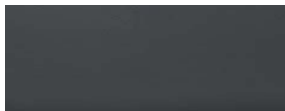

Nr. 686 Anthrazit hgl.



Nr. 722 Polarweiß hgl.



Nr. 792 Ulme Nachbildung



Nr. 755 Hacienda Schwarz



Nr. 769 Hacienda Grau



Nr. 680 Charleston Eiche



Nr. 784 Eiche hell  
Nachbildung



Nr. 785 Eiche natur  
Nachbildung



Nr. 786 Eiche Trüffel



Nr. 794 Eiche Sand

## Korpusdekore

\* Hochglanz Korpus gegen Aufpreis

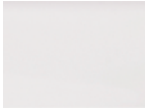

Nr. 111  
Weiß matt



Nr. 177  
Cosmos grey  
matt



Nr. 191  
Quarzgrau matt



Nr. 193  
Titangrau matt

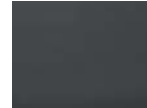

\*Nr. 121  
Anthrazit hgl.

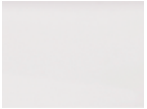

\*Nr. 161  
Weiß hgl.



Nr. 192  
Ulme Nachbildung



Nr. 155  
Hacienda Schwarz



Nr. 169  
Hacienda Grau



Nr. 180  
Charleston Eiche



Nr. 184  
Eiche hell  
Nachbildung



Nr. 185  
Eiche natur  
Nachbildung



Nr. 186  
Eiche Trüffel



Nr. 194  
Eiche Sand

## Waschtischfarben

Minerguss-  
Möbelwaschtische



Nr. 1  
Weiß

Keramik-  
Möbelwaschtische



Nr. 1  
Weiß

## Griffvariante



Nr. 321 Stangengriff chrom

Griffbohrung: 96 mm / 320 mm

## Technik

Türen mit integriertem  
Dämpfungssystem

Auszüge und Schubkästen

Nr. 556  
Standard-Technik mit Dämpfung



Nr. 559  
Premium-Technik mit Dämpfung



## Spiegelschränke

Serie A



Serie B



Serie C



Alle Angaben unverbindlich und freibleibend. Fehler, Irrtümer und Änderungen vorbehalten.  
2020/2021 - ID

Bitte beachten Sie die Gewährleistungs-, Montage- und Pflegehinweise, sowie die Gütevereinbarungen zu Anfang des Verkaufshandbuchs.

# Programm 057 - Typenliste

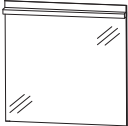
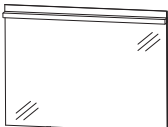
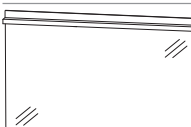
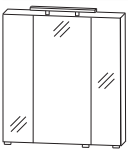
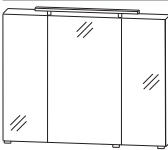
Tiefenangabe entspricht der Korpusstärke		Tiefe in mm	Breite in mm	Höhe in mm	Artikelnummer	Anschlag	Aufpreis Hoch- glanz Korpus	Aufpreis Premium Technik
<b>Flächenspiegel</b>								
	<b>Flächenspiegel</b> LED-Beleuchtung waagrecht 13,0 Watt / Converter 15 Watt Energieeffizienzklasse: A inkl. Kippschalter	59	700	720	<b>F S A 4 3 7 0 7 2</b>			
	<b>Flächenspiegel</b> LED-Beleuchtung waagrecht 18,8 Watt / Converter 30 Watt Energieeffizienzklasse: A inkl. Kippschalter	59	1000	720	<b>F S A 4 3 1 0 7 2</b>			
	<b>Flächenspiegel</b> LED-Beleuchtung waagrecht 22,6 Watt / Converter 30 Watt Energieeffizienzklasse: A inkl. Kippschalter	59	1200	720	<b>F S A 4 3 1 2 7 2</b>			
<b>Spiegelschränke Serie A</b>								
	<b>Spiegelschrank</b> 3 Spiegeltüren auf Trägerplatte 1 LED-Aufbauleuchte 500 mm 4,56 Watt / Converter 15 Watt Energieeffizienzklasse: A 2 Mittelwände 6 Glasfachböden 1 Schalter-Steckdosen-Element Türbreiten: 196 mm / 296 mm / 196 mm  Optionales Zubehör: LED-Waschplatzbeleuchtung	150	700	800	<b>S 2 A 5 3 7 0 6 7</b>			
inkl. Griffblöcke					P Z 1 0 6 3 6 0			
	<b>Spiegelschrank</b> 3 Spiegeltüren auf Trägerplatte 1 LED-Aufbauleuchte 800 mm 7,4 Watt / Converter 15 Watt Energieeffizienzklasse: A 2 Mittelwände 6 Glasfachböden 1 Schalter-Steckdosen-Element Türbreiten: 288 mm / 412 mm / 288 mm  Optionales Zubehör: LED-Waschplatzbeleuchtung	150	1000	800	<b>S 2 A 5 3 1 0 6 7</b>			
inkl. Griffblöcke					P Z 1 0 6 3 9 0			

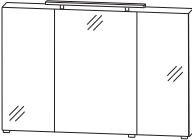
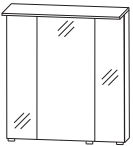
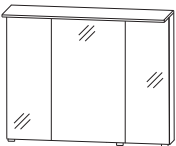

# Programm 057 - Typenliste

Tiefenangabe entspricht der Korpus-tiefe		Tiefe in mm	Breite in mm	Höhe in mm	Artikelnummer	Anschlag	Aufpreis Hoch- glanz Korpus	Aufpreis Premium Technik
<b>Spiegelschränke</b> <b>Serie A</b>								
 <p>inkl. Griffblöcke</p>	<b>Spiegelschrank</b> 3 Spiegeltüren auf Trägerplatte 1 LED-Aufbauleuchte 800 mm 7,4 Watt / Converter 15 Watt Energieeffizienzklasse: A 2 Mittelwände 6 Glasfachböden 1 Schalter-Steckdosen-Element Türbreiten: 388 mm / 412 mm / 388 mm  Optionales Zubehör: LED-Waschplatzbeleuchtung	150	1200	800	<b>S 2 A 5 3 1 2 6 7</b>			
					P Z 1 0 6 3 12			
<b>Spiegelschränke</b> <b>Serie B</b>								
 <p>inkl. Griffblöcke</p>	<b>Spiegelschrank</b> 3 Spiegeltüren auf Trägerplatte 1 Gesimsboden mit LED-Beleuchtung 4,0 Watt / Converter 15 Watt Energieeffizienzklasse: A 1 Zwischenplatte, Kante in chromoptik 2 Mittelwände 6 Glasfachböden 1 Schalter-Steckdosen-Element Türbreiten: 196 mm / 296 mm / 196 mm  Optionales Zubehör: LED-Waschplatzbeleuchtung	150	700	828	<b>S 2 A 5 3 7 0 6 8</b>			
					P Z 1 0 6 3 60			
 <p>inkl. Griffblöcke</p>	<b>Spiegelschrank</b> 3 Spiegeltüren auf Trägerplatte 1 Gesimsboden mit LED-Beleuchtung 4,0 Watt / Converter 15 Watt Energieeffizienzklasse: A 1 Zwischenplatte, Kante in chromoptik 2 Mittelwände 6 Glasfachböden 1 Schalter-Steckdosen-Element Türbreiten: 288 mm / 412 mm / 288 mm  Optionales Zubehör: LED-Waschplatzbeleuchtung	150	1000	828	<b>S 2 A 5 3 1 0 6 8</b>			
					P Z 1 0 6 3 90			

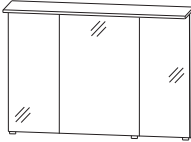
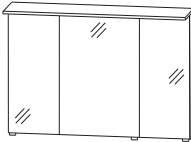
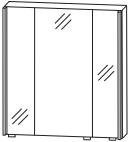

# Programm 057 - Typenliste

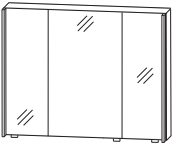
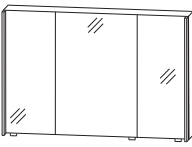
Tiefenangabe entspricht der Korpus-tiefe		Tiefe in mm	Breite in mm	Höhe in mm	Artikelnummer	Anschlag	Aufpreis Hoch- glanz Korpus	Aufpreis Premium Technik
<h2>Spiegelschränke Serie B</h2>								
 <p>inkl. Griffblöcke</p>	<p><b>Spiegelschrank</b>            3 Spiegeltüren auf Trägerplatte            1 Gesimsboden mit LED-Beleuchtung            4,0 Watt / Converter 15 Watt            Energieeffizienzklasse: A            1 Zwischenplatte, Kante in chromoptik            2 Mittelwände            6 Glasfachböden            1 Schalter-Steckdosen-Element            Türbreiten: 388 mm / 412 mm / 388 mm</p> <p>Optionales Zubehör:            LED-Waschplatzbeleuchtung</p>	150	1200	828	<b>S 2 A 5 3 1 2 6 8</b>			
 <p>inkl. Griffblöcke</p>	<p><b>Spiegelschrank</b>            3 Spiegeltüren auf Trägerplatte            1 Gesimsboden mit LED-Beleuchtung            2 Beleuchtungselemente            8,0 Watt / Converter 15 Watt            Energieeffizienzklasse: A            1 Zwischenplatte, Kante in chromoptik            2 Mittelwände            6 Glasfachböden            1 Schalter-Steckdosen-Element            Türbreiten: 388 mm / 412 mm / 388 mm</p> <p>Optionales Zubehör:            LED-Waschplatzbeleuchtung</p>	150	1200	828	<b>S 2 A 5 3 2 D 6 8</b>			
<h2>Spiegelschränke Serie C</h2>								
 <p>inkl. Griffblöcke</p>	<p><b>Spiegelschrank</b>            3 Spiegeltüren auf Trägerplatte            2 Mittelwände            6 Glasfachböden            2 seitliche LED-Beleuchtungsprofile            2 x 7,4 Watt / Converter 30 Watt            Energieeffizienzklasse: A            1 Schalter-Steckdosen-Element            Türbreiten: 180 mm / 296 mm / 180 mm</p> <p>Optionales Zubehör:            LED-Waschplatzbeleuchtung            LED-Aufbauleuchte 500 mm</p>	150	700	800	<b>S 2 A 5 3 7 0 0 3</b>			

# Programm 057 - Typenliste

		Tiefe in mm	Breite in mm	Höhe in mm	Artikelnummer	Anschlag	Aufpreis Hoch- glanz Korpus	Aufpreis Premium Technik
Tiefenangabe entspricht der Korпустiefe								
<h2>Spiegelschränke</h2> <h3>Serie C</h3>								
 <p>inkl. Griffblöcke</p>	<p><b>Spiegelschrank</b>            3 Spiegeltüren auf Trägerplatte            2 Mittelwände            6 Glasfachböden            2 seitliche LED-Beleuchtungsprofile            2 x 7,4 Watt / Converter 30 Watt            Energieeffizienzklasse: A            1 Schalter-Steckdosen-Element            Türbreiten: 272 mm / 412 mm / 272 mm</p> <p>Optionales Zubehör:            LED-Waschplatzbeleuchtung            LED-Aufbauleuchte 800 mm</p>	150	1000	800	<b>S 2 A 5 3 1 0 0 3</b>			
 <p>inkl. Griffblöcke</p>	<p><b>Spiegelschrank</b>            3 Spiegeltüren auf Trägerplatte            2 Mittelwände            6 Glasfachböden            2 seitliche LED-Beleuchtungsprofile            2 x 7,4 Watt / Converter 30 Watt            Energieeffizienzklasse: A            1 Schalter-Steckdosen-Element            Türbreiten: 372 mm / 412 mm / 372 mm</p> <p>Optionales Zubehör:            LED-Waschplatzbeleuchtung            LED-Aufbauleuchte 800 mm</p>	150	1200	800	<b>S 2 A 5 3 1 2 0 3</b>			
<h2>Sets mit Mineralguss-Waschtischen</h2>								
	<p><b>Bestehend aus:</b>            Mineralguss-Möbelwaschtisch, weiß            Waschtischunterschrank, 700 mm            1 Auszug mit Einzugsdämpfung und            Siphonausschnitt            2 Auszüge mit Einzugsdämpfung            1 Dekorboden mit Chromkante            4 Zierfüße in chrom</p> <p>Optionales Zubehör:            Raumparsiphon DN 40            Raumparsiphon DN 32</p>	500	706	872	<b>S E T Q U 7 0 1</b>			

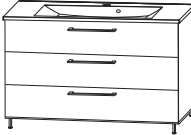
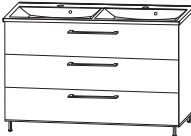
# Programm 057 - Typenliste

	Tiefe in mm	Breite in mm	Höhe in mm	Artikelnummer	Anschlag	Aufpreis Hoch- glanz Korpus	Aufpreis Premium Technik
Tiefenangabe entspricht der Korpus-tiefe							
<b>Sets mit Mineralguss-Waschtischen</b>							
 <p><b>Bestehend aus:</b> Mineralguss-Möbelwaschtisch, weiß Waschtischunterschrank, 1000 mm 1 Auszug mit Einzugsdämpfung und Siphonausschnitt 2 Auszüge mit Einzugsdämpfung 1 Dekorboden mit Chromkante 4 Zierfüße in chrom</p> <p>Optionales Zubehör: Raumsparsiphon DN 40 Raumsparsiphon DN 32</p>	500	1006	872	<b>SETQU10</b>	<b>1</b>		
				P Z 1 3 6 7 P Z 1 4 2 3			
 <p><b>Bestehend aus:</b> Mineralguss-Möbelwaschtisch, weiß Waschtischunterschrank 1200 mm 1 Auszug mit Einzugsdämpfung und Siphonausschnitt 2 Auszüge mit Einzugsdämpfung 1 Dekorboden mit Chromkante 4 Zierfüße in chrom</p> <p>Optionales Zubehör: Raumsparsiphon DN 40 Raumsparsiphon DN 32</p>	500	1206	872	<b>SETQU12</b>	<b>1</b>		
				P Z 1 3 6 7 P Z 1 4 2 3			
 <p><b>Bestehend aus:</b> Mineralguss-Möbelwaschtisch, weiß Waschtischunterschrank 1200 mm 1 Auszug mit Einzugsdämpfung und 2 Siphonausschnitten 2 Auszüge mit Einzugsdämpfung 1 Dekorboden mit Chromkante 4 Zierfüße in chrom</p> <p>Optionales Zubehör: Raumsparsiphon DN 40 (2 Stück bestellen) Raumsparsiphon DN 32 (2 Stück bestellen)</p>	500	1206	872	<b>SETQU2D</b>	<b>1</b>		
				P Z 1 3 6 7 P Z 1 4 2 3			
<b>Sets mit Keramik-Waschtischen</b>							
 <p><b>Bestehend aus:</b> Keramik-Möbelwaschtisch, weiß Waschtischunterschrank, 700 mm 1 Auszug mit Einzugsdämpfung und Siphonausschnitt 2 Auszüge mit Einzugsdämpfung 1 Dekorboden mit Chromkante 4 Zierfüße in chrom</p> <p>Optionales Zubehör: Raumsparsiphon DN 40 Raumsparsiphon DN 32</p>	510	720	867	<b>SETQU70</b>	<b>2</b>		
				P Z 1 3 6 7 P Z 1 4 2 3			

Höhenangabe inkl. Füße (120 mm)

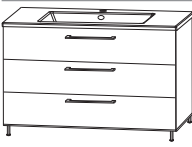
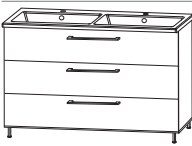
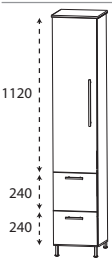

# Programm 057 - Typenliste

	Tiefe in mm	Breite in mm	Höhe in mm	Artikelnummer	Anschlag	Aufpreis Hoch- glanz Korpus	Aufpreis Premium Technik
Tiefenangabe entspricht der Korpus-tiefe							
<b>Sets mit Keramik-Waschtischen</b>							
 <p><b>Bestehend aus:</b> Keramik-Möbelwaschtisch, weiß Waschtischunterschrank, 1000 mm 1 Auszug mit Einzugsdämpfung und Siphonausschnitt 2 Auszüge mit Einzugsdämpfung 1 Dekorboden mit Chromkante 4 Zierfüße in chrom</p> <p>Optionales Zubehör: Raumsparsiphon DN 40 Raumsparsiphon DN 32</p>	510	1020	867	<b>SETQU10</b>	<b>2</b>		
				PZ 1 3 6 7 PZ 1 4 2 3			
 <p><b>Bestehend aus:</b> Keramik-Möbelwaschtisch, weiß Waschtischunterschrank 1200 mm 1 Auszug mit Einzugsdämpfung und Siphonausschnitt 2 Auszüge mit Einzugsdämpfung 1 Dekorboden mit Chromkante 4 Zierfüße in chrom</p> <p>Optionales Zubehör: Raumsparsiphon DN 40 Raumsparsiphon DN 32</p>	500	1220	867	<b>SETQU12</b>	<b>2</b>		
				PZ 1 3 6 7 PZ 1 4 2 3			
 <p><b>Bestehend aus:</b> Keramik-Möbelwaschtisch, weiß Waschtischunterschrank 1200 mm 1 Auszug mit Einzugsdämpfung und 2 Siphonausschnitten 2 Auszüge mit Einzugsdämpfung 1 Dekorboden mit Chromkante 4 Zierfüße in chrom</p> <p>nur Premium-Technik möglich</p> <p>Optionales Zubehör: Raumsparsiphon DN 40 (2 Stück bestellen) Raumsparsiphon DN 32 (2 Stück bestellen)</p>	500	1220	867	<b>SETQU2D</b>	<b>2</b>		
				PZ 1 3 6 7 PZ 1 4 2 3			
<b>Hochschränke</b>							
 <p><b>Hochschrank</b> 1 Tür 4 Glasfachböden 2 Auszüge mit Einzugsdämpfung 1 Abdeckplatte 325 mm tief 1 Dekorboden mit Chromkante 4 Zierfüße in chrom</p>	300 300	302 402	1748 1748	<b>HNA083A4S</b> L/R <b>HNA084A4S</b> L/R			

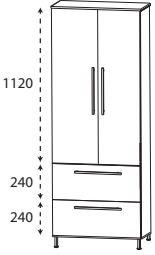
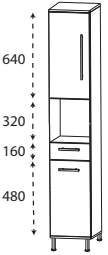
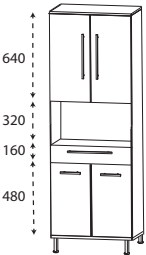
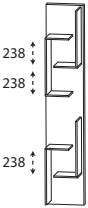

Höhenangabe inkl. FüÙe (120 mm)

# Programm 057 - Typenliste

Tiefenangabe entspricht der Korpusstärke		Tiefe in mm	Breite in mm	Höhe in mm	Artikelnummer	Anschlag	Aufpreis Hoch- glanz Korpus	Aufpreis Premium Technik
<b>Hochschränke</b>								
	<b>Hochschrank</b> 2 Türen 4 Glasfachböden 2 Auszüge mit Einzugsdämpfung 1 Abdeckplatte 325 mm tief 1 Dekorboden mit Chromkante 4 Zierfüße in chrom	300	602	1748	<b>H N A 0 8 6 A 4 S</b>			
	<b>Hochschrank</b> 1 Tür 1 Glasfachboden (o.) 1 offenes Fach 1 Schubkasten mit Einzugsdämpfung 1 Tür 1 Glasfachboden (u.) 1 Dekorboden mit Chromkante 4 Zierfüße in chrom	300 300	302 402	1748 1748	<b>H N A 0 2 3 A 4 S</b> L/R <b>H N A 0 2 4 A 4 S</b> L/R			
	<b>Hochschrank</b> 2 Türen 1 Glasfachboden (o.) 1 offenes Fach 1 Schubkasten mit Einzugsdämpfung 2 Türen 1 Dekorboden mit Chromkante 4 Zierfüße in chrom	300	602	1748	<b>H N A 0 2 6 A 4 S</b>			
<b>Hochschrank-Regale</b>								
	<b>Hochschrank-Regal</b> mit offener Ablage in Korpusdekor	150	300	1600	<b>R G 1 0 3 0 0 1</b>			

Höhenangabe inkl. FüÙe (120 mm)

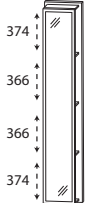
# Programm 057 - Typenliste

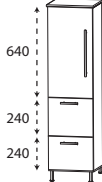
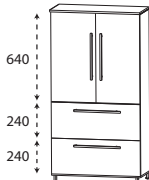
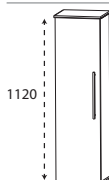

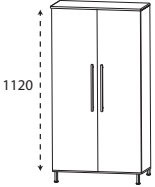
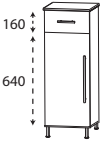
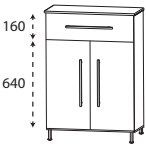
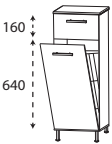
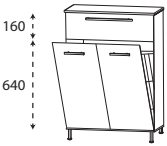

		Tiefe in mm	Breite in mm	Höhe in mm	Artikelnummer			Anschlag	Aufpreis Hoch- glanz Korpus	Aufpreis Premium Technik
Tiefenangabe entspricht der Korpus-tiefe										
<b>Hochschrank-Regale</b>										
	<b>Hochschrank-Regal</b> mit Spiegelfläche 4 Ablagefächer in Korpusdekor	150	300	1600	<b>RG</b>	<b>1 0 3 0 0 2</b>				
	<b>Hochschrank-Regal</b> 4 Funktionshaken 4 Ablagefächer in Korpusdekor	150	300	1600	<b>RG</b>	<b>1 0 3 0 0 3</b>				
<b>Mittelschränke</b>										
	<b>Mittelschrank</b> 1 Tür 1 Glasfachboden 2 Auszüge mit Einzugsdämpfung 1 Abdeckplatte 325 mm tief 1 Dekorboden mit Chromkante 4 Zierfüße in chrom	300 300	302 402	1268 1268	<b>MNA</b>	<b>7 7 3 A 1 S</b> <b>7 7 4 A 1 S</b>	L/R L/R			
	<b>Mittelschrank</b> 2 Türen 1 Glasfachboden 2 Auszüge mit Einzugsdämpfung 1 Abdeckplatte 325 mm tief 1 Dekorboden mit Chromkante 4 Zierfüße in chrom	300	602	1268	<b>MNA</b>	<b>7 7 6 A 1 S</b>				
	<b>Mittelschrank</b> 1 Tür 3 Glasfachböden 1 Abdeckplatte 325 mm tief 1 Dekorboden mit Chromkante 4 Zierfüße in chrom	300 300	302 402	1268 1268	<b>MNA</b>	<b>7 1 3 A 1 S</b> <b>7 1 4 A 1 S</b>	L/R L/R			

# Programm 057 - Typenliste

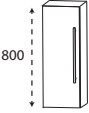
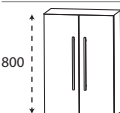

Tiefenangabe entspricht der Korpus-tiefe		Tiefe in mm	Breite in mm	Höhe in mm	Artikelnummer	Anschlag	Aufpreis Hoch-glanz Korpus	Aufpreis Premium Technik
<b>Mittelschränke</b>								
	<b>Mittelschrank</b> 2 Türen 3 Glasfachböden 1 Abdeckplatte 325 mm tief 1 Dekorboden mit Chromkante 4 Zierfüße in chrom	300	602	1268	<b>M N A 7 1 6 A 1 S</b>			
<b>Highboards</b>								
	<b>Highboard</b> 1 Schubkasten mit Einzugsdämpfung 1 Tür 1 Glasfachboden 1 Abdeckplatte 325 mm tief 1 Dekorboden mit Chromkante 4 Zierfüße in chrom	300	302	948	<b>H B A 5 5 3 A 1 S</b>	L/R		
		300	402	948	<b>H B A 5 5 4 A 1 S</b>	L/R		
	<b>Highboard</b> 1 Schubkasten mit Einzugsdämpfung 2 Türen 1 Glasfachboden 1 Abdeckplatte 325 mm tief 1 Dekorboden mit Chromkante 4 Zierfüße in chrom	300	602	948	<b>H B A 5 5 6 A 1 S</b>			
	<b>Highboard mit Wäschekippe</b> 1 Schubkasten mit Einzugsdämpfung 1 Wäschekippe mit Drahtkorb 1 Abdeckplatte 325 mm tief 1 Dekorboden mit Chromkante 4 Zierfüße in chrom  Volumen Wäschekippe: 25 Liter Volumen Wäschekippe: 35 Liter	300	302	948	<b>H B A 5 5 3 W 1 S</b>			
		300	402	948	<b>H B A 5 5 4 W 1 S</b>			
	<b>Highboard mit Wäschekippe</b> 1 Schubkasten mit Einzugsdämpfung 1 Wäschekippe mit Drahtkorb 1 Abdeckplatte 325 mm tief 1 Dekorboden mit Chromkante 4 Zierfüße in chrom  Volumen Wäschekippe: 55 Liter	300	602	948	<b>H B A 5 5 6 W 1 S</b>			

Höhenangabe inkl. Füße (120 mm)

# Programm 057 - Typenliste

		Tiefe in mm	Breite in mm	Höhe in mm	Artikelnummer	Anschlag	Aufpreis Hoch- glanz Korpus	Aufpreis Premium Technik
Tiefenangabe entspricht der Korpushöhe								
<b>Oberschränke</b>								
 800	<b>Oberschrank</b> 1 Tür 2 Einlegeböden	150	300	800	<b>OGA 5 1 3 0</b>	1 L/R		
		150	400	800	<b>OGA 5 1 4 0</b>	1 L/R		
 800	<b>Oberschrank</b> 2 Türen 2 Einlegeböden	150	600	800	<b>OGA 5 1 6 0</b>	1		
<b>Regale</b>								
	<b>Funktionsregal</b> Ecken auf Gehrung geschnitten senkrechte oder waagerechte Montage möglich  Bitte Farbvariante angeben: Nr. 501 weiß matt lackiert Nr. 547 schwarz matt lackiert	150	300	160	<b>RGL 1 1 3 0 0 1</b>			
	<b>Funktionsregal</b> Ecken auf Gehrung geschnitten senkrechte oder waagerechte Montage möglich  Bitte Farbvariante angeben: Nr. 501 weiß matt lackiert Nr. 547 schwarz matt lackiert	150	600	160	<b>RGL 1 1 6 0 0 2</b>			
	<b>Funktionsregal</b> Ecken auf Gehrung geschnitten senkrechte oder waagerechte Montage möglich  Bitte Farbvariante angeben: Nr. 501 weiß matt lackiert Nr. 547 schwarz matt lackiert	150	900	160	<b>RGL 1 1 9 0 0 3</b>			







# Programm 057 - Typenliste

		Tiefe in mm	Breite in mm	Höhe in mm	Artikelnummer	Anschlag	Aufpreis Hoch- glanz Korpus	Aufpreis Premium Technik
Tiefenangabe entspricht der Korpus-tiefe								
<b>Glas - Ablageboarde</b>								
	<b>Glas - Ablageboard</b> inkl. Metallhalter  <b>400 mm breit</b> inkl. 2 Metallhalter  <b>600 mm breit</b> inkl. 2 Metallhalter  <b>700 mm breit</b> inkl. 2 Metallhalter  <b>1000 mm breit</b> inkl. 3 Metallhalter  <b>1200 mm breit</b> inkl. 3 Metallhalter	130	400	8	<b>A B G 1 3 4 0 0 8</b>			
		130	600	8	<b>A B G 1 3 6 0 0 8</b>			
		130	700	8	<b>A B G 1 3 7 0 0 8</b>			
		130	1000	8	<b>A B G 1 3 1 0 0 8</b>			
		130	1200	8	<b>A B G 1 3 1 2 0 8</b>			
<b>Steckboarde</b>								
	<b>Steckboard</b> rundum mit ABS-Dickkante inkl. Steckboardträger  <b>300 mm breit</b> inkl. 2 Steckboardträger  <b>400 mm breit</b> inkl. 2 Steckboardträger  <b>600 mm breit</b> inkl. 2 Steckboardträger  <b>700 mm breit</b> inkl. 3 Steckboardträger  <b>1000 mm breit</b> inkl. 3 Steckboardträger  <b>1200 mm breit</b> inkl. 3 Steckboardträger	150	300	28	<b>S B G 6 0 3 0</b>			
		150	400	28	<b>S B G 6 0 4 0</b>			
		150	600	28	<b>S B G 6 0 6 0</b>			
		150	700	28	<b>S B G 6 0 7 0</b>			
		150	1000	28	<b>S B G 6 0 1 0</b>			
		150	1200	28	<b>S B G 6 0 1 2</b>			
<b>Zubehör</b>								
	<b>Handtuchhalter</b> chrom glänzend nach vorne geöffnet zur Montage am Korpus  Korpus-tiefe und -höhe beachten!	380	50	10	<b>P Z 1 1 2 7 4 5</b>			

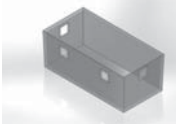
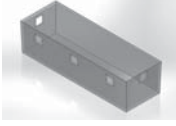
# Programm 057 - Typenliste

		Tiefe in mm	Breite in mm	Höhe in mm	Artikelnummer			Anschlag	Aufpreis Hoch- glanz Korpus	Aufpreis Premium Technik
Tiefenangabe entspricht der Korpus-tiefe										
<b>Zubehör</b>										
	<b>Handtuchhalter</b> einarmig ausziehbar chrom zur Montage an der Wand	330-567	44	44	P Z	1 1 3 7	1			
	<b>Handtuchhalter</b> zweiarmig ausziehbar chrom zur Montage an der Wand	322-562	87	47	P Z	1 1 3 7	2			
	<b>LED-Aufbauleuchte</b> Länge: 500 mm 4,56 Watt Energieeffizienzklasse: A	94	500	44	P Z	1 0 8 3 5 0				
	<b>LED-Aufbauleuchte</b> Länge: 800 mm 7,44 Watt Energieeffizienzklasse: A	94	800	44	P Z	1 0 8 3 8 0				
	<b>LED-Waschplatzbeleuchtung</b> 2,4 Watt Energieeffizienzklasse: A 1 Schalterelement zur Montage hinter dem Spiegelschrank  keine Farbwechselsteuerung möglich	10	560	10	P Z	1 0 6 3 6 0				
	<b>LED-Waschplatzbeleuchtung</b> 3,9 Watt Energieeffizienzklasse: A 1 Schalterelement zur Montage hinter dem Spiegelschrank  keine Farbwechselsteuerung möglich	10	860	10	P Z	1 0 6 3 9 0				
	<b>LED-Waschplatzbeleuchtung</b> 5,3 Watt Energieeffizienzklasse: A 1 Schalterelement zur Montage hinter dem Spiegelschrank  keine Farbwechselsteuerung möglich	10	1160	10	P Z	1 0 6 3 1 2				
	<b>Kosmetikspiegel</b> 2-fache Vergrößerung Saugnapf und Schraubenbefestigung Metallhalter verchromt	30	150	150	P Z	1 2 3 3				
	<b>Touch LED-Dimmer</b> für die LED-Spiegelschränke und Aufsatzleuchten				P Z	1 0 5 7				

# Programm 057 - Typenliste

Tiefenangabe entspricht der Korpus-tiefe		Tiefe in mm	Breite in mm	Höhe in mm	Artikelnummer			Anschlag	Aufpreis Hoch-glanz Korpus	Aufpreis Premium Technik
					P Z	1 2 3 7	B L			
<b>Zubehör</b>										
	<b>Behälter</b> transparent mit 1-facher Befestigungsmöglichkeit  kombinierbar mit Befestigungsleisten - PZ 1237 L	84	84	65	P Z	1 2 3 7	B 1			
	<b>Behälter</b> transparent mit 2-facher Befestigungsmöglichkeit  kombinierbar mit Befestigungsleisten - PZ 1237 L	168	84	65	P Z	1 2 3 7	B 2			
	<b>Behälter</b> transparent mit 3-facher Befestigungsmöglichkeit  kombinierbar mit Befestigungsleisten - PZ 1237 L	251	84	65	P Z	1 2 3 7	B 3			
	<b>Positionierungsleiste</b> weiß mit 1-facher Befestigungsmöglichkeit  kombinierbar mit Aufbewahrungsboxen - PZ 1237 B	27	83	9	P Z	1 2 3 7	L 1			
	<b>Positionierungsleiste</b> weiß mit 2-facher Befestigungsmöglichkeit  kombinierbar mit Aufbewahrungsboxen - PZ 1237 B	27	167	9	P Z	1 2 3 7	L 2			
	<b>Positionierungsleiste</b> weiß mit 3-facher Befestigungsmöglichkeit  kombinierbar mit Aufbewahrungsboxen - PZ 1237 B	27	250	9	P Z	1 2 3 7	L 3			
	<b>Positionierungsleiste</b> weiß mit 6-facher Befestigungsmöglichkeit  kombinierbar mit Aufbewahrungsboxen - PZ 1237 B	27	504	9	P Z	1 2 3 7	L 6			
	<b>Raumspär - Geruchsverschluss Ablauf</b> aus Kunststoff, in weiß Nennweite: 40 mm				P Z	1 3 6 7				
	<b>Raumspär - Geruchsverschluss Ablauf</b> aus Kunststoff, in weiß Nennweite: 32 mm				P Z	1 4 2 3				



# Programm 057 - Maßskizzen

SET QU70 1

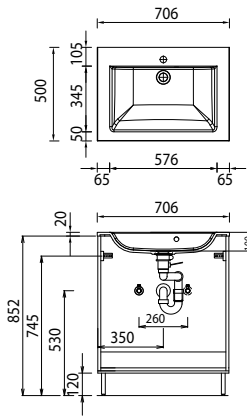

SET QU10 1

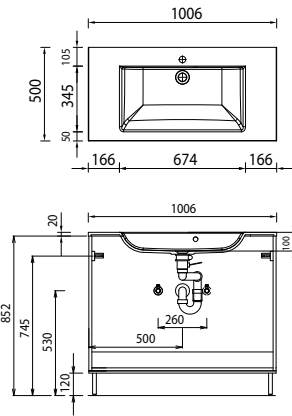

SET QU12 1

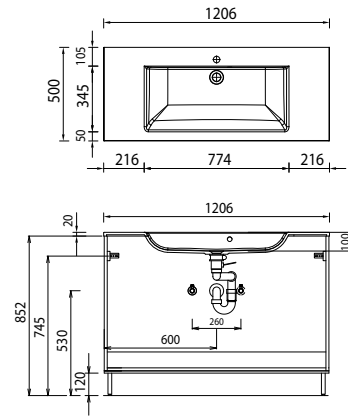

SET QU2D 1

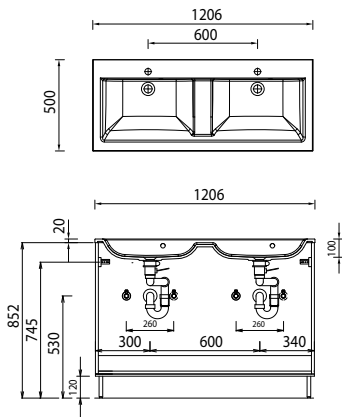

SET QU70 2

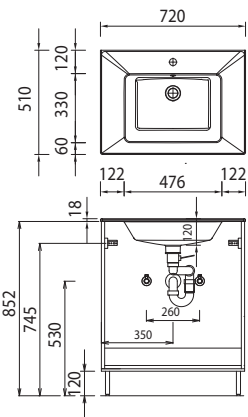

SET QU10 2

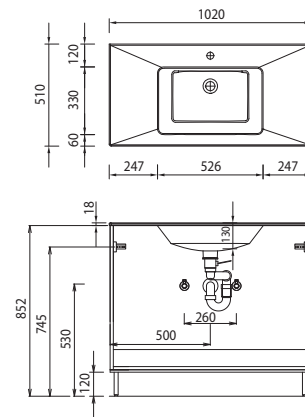

SET QU12 2

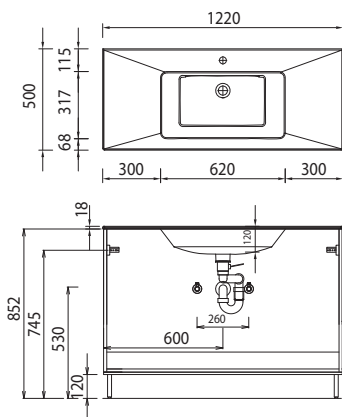

SET QU2D 2

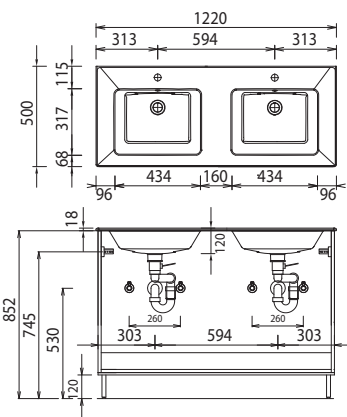

Elektroanschlüsse für Spiegelschränke

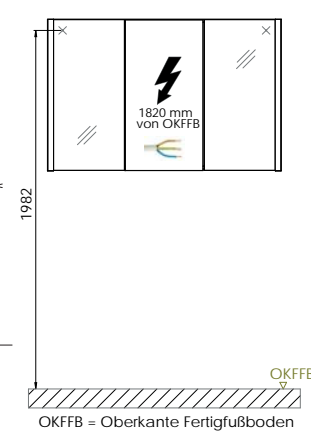

Bei Waschtischanlagen mit Befestigungsschrauben müssen die Maße zum Bohren vor Ort, nach dem Auflegen des Waschtisches auf den Unterschrank, angezeichnet werden.

Mineralguss:

Die Temperatur des Gebrauchswassers darf 55° C nicht überschreiten. Haarfärbemittel müssen bei Kontakt mit der Oberfläche sofort entfernt werden, um Fleckenbildung zu vermeiden.

Toleranzen:

Die Maßtoleranzen (+/- 5mm) und Ebenheitstoleranzen (DIN 18202) unterliegen den üblichen materialspezifischen Toleranzen für Baustoffe, anlehnend an die DIN 18202.