

Möbel LETZ

Finden und Wohlfühlen



Typenplan

Cool-Line von puris - Badezimmer Eiche natur

Wichtiger Hinweis für Sie

Etwaige Hinweise des Herstellers in dieser Produktinformation, die sich auf die Gewährleistung beziehen, haben für Sie keinerlei Bindungswirkung und können von Ihnen ignoriert werden. Ihre gesetzlichen Gewährleistungsrechte als Verbraucher uns gegenüber, als Ihrem Verkäufer, werden dadurch in keiner Weise berührt oder eingeschränkt. Sie können sich wegen aller Mängel jederzeit an uns wenden. Darüber hinaus gehende Herstellergarantien bleiben natürlich unberührt. Dieser Artikel wird hergestellt von puris Bad GmbH & Co.KG, Hinterm Gallberg 6a, 59929 Brilon, Deutschland

Möbel Letz GmbH
Am Gewerbepark 11
06895 Zahna-Elster

Tel.: 035383 - 6018 50

Fax.: 035383 - 6018 17



Frontdekore

F Folierte Front

M Melaminharzbeschichtete Front mit ABS-Kante



Nr. 697 Betongrün



Nr. 699 Alby Blue



Nr. 764 Steingrau matt



Nr. 777 Cosmos Grey matt

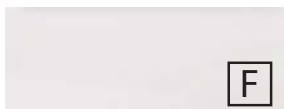

Nr. 793 Edelweiß matt



Nr. 891 Quarzgrau matt



Nr. 893 Titangrau matt



Nr. 722 Polarweiß hgl.



Nr. 639 Eiche Schwarz



Nr. 670 Halifax Eiche



Nr. 680 Charleston Eiche



Nr. 698 Cuneo Eiche Grau



Nr. 750 Cardiff Eiche



Nr. 751 Cuneo Eiche Braun



Nr. 771 Cuneo Eiche Natural



Nr. 785 Eiche Natur Nachbildung



Nr. 794 Eiche Sand

Korpusdekore

* Hochglanz Korpus gegen Aufpreis



Nr. 197
Betongrün



Nr. 199
Alby Blue



Nr. 164
Steingrau matt



Nr. 177
Cosmos Grey
matt



Nr. 111
Weiß matt



Nr. 191
Quarzgrau matt



Nr. 193
Titangrau matt



*Nr. 161
Weiß hgl.



Nr. 139
Eiche Schwarz



Nr. 170
Halifax Eiche



Nr. 180
Charleston
Eiche



Nr. 198
Cuneo Eiche
Grau



Nr. 150
Cardiff Eiche



Nr. 151
Cuneo Eiche
Braun



Nr. 171
Cuneo Eiche
Natural



Nr. 185
Eiche Natur
Nachbildung



Nr. 194
Eiche Sand

Dekorline Zwischenplatten



Nr. 197
Betongrün



Nr. 199
Alby Blue



Nr. 164
Steingrau matt



Nr. 177
Cosmos Grey
matt



Nr. 111
Weiß matt



Nr. 191
Quarzgrau matt



Nr. 193
Titangrau matt



Nr. 161
Weiß hgl.



Nr. 139
Eiche Schwarz



Nr. 170
Halifax Eiche



Nr. 180
Charleston Eiche



Nr. 198
Cuneo Eiche
Grau



Nr. 150
Cardiff Eiche



Nr. 151
Cuneo Eiche
Braun



Nr. 171
Cuneo Eiche
Natural



Nr. 185
Eiche Natur
Nachbildung



Nr. 194
Eiche Sand



Nr. 129
Chrom



Nr. 144
Schwarz

Technik

Auszüge und Schubkästen

Nr. 554
Premium-Technik mit Dämpfung

Türen mit integriertem Dämpfungssystem

Waschtischfarben

STONEPLUS -
Möbelwaschtische



Nr. 61
Weiß

STONEPLUS®

Keramik -
Möbelwaschtische



Nr. 1
Weiß

Glas-
Möbelwaschtische



Nr. 82
Optiwhite



Nr. 92
Optiwhite matt

Griffvarianten

Griffbohrung: 96 mm / 384 mm / 620 mm



Nr. 295 Stangengriff
chrom



Nr. 292 Stangengriff
chrom



Nr. 340 Stangengriff
chrom / chrom matt



Nr. 390 Stangengriff
Bicolor



Nr. 289 Stangengriff
chrom



Nr. 359 Stangengriff
schwarz matt

Spiegelschränke

Serie A



Serie B









Serie C

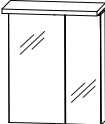

Alle Angaben unverbindlich und freibleibend. Fehler, Irrtümer und Änderungen vorbehalten.
2024/2025 - ID

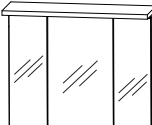

Bitte beachten Sie die Gewährleistungs-, Montage- und Pflegehinweise, sowie die Gütevereinbarungen zu Anfang des Verkaufshandbuches.

Programm 017 - Typenliste

Tiefenangabe entspricht der Korpus-tiefe		Tiefe in mm	Breite in mm	Höhe in mm	Artikelnummer	Anschlag
Spiegelschränke Serie A						
  Abb. = links inkl. Griffblöcke in chrom	Spiegelschrank 2 Doppelspiegeltüren 2 Glasfachböden 1 Schalter-Steckdosen-Element 1 Gesimsboden mit LED-Beleuchtung 2 X 2,7 Watt / Converter 15 Watt 238 Lumen / (2700 -) 6500 Kelvin 1 Dekorplatte (Farbvariante bitte angeben) Türbreiten: 396 mm / 196 mm Dieses Produkt enthält eine Lichtquelle der Energieeffizienzklasse: E Optionales Zubehör: Waschplatzbeleuchtung, Emotion-Sensor siehe Zubehör zusätzlicher Glasboden inkl. Träger	150	600	680	S2A436A20	L/R
					FBG562120	
  inkl. Griffblöcke in chrom	Spiegelschrank 3 Doppelspiegeltüren 2 Mittelwände 6 Glasfachböden 1 Schalter-Steckdosen-Element 1 Gesimsboden mit LED-Beleuchtung 2 x 5,1 Watt / Converter 15 Watt 449 Lumen / (2700 -) 6500 Kelvin 1 Dekorplatte (Farbvariante bitte angeben) Türbreiten: 238 mm / 412 mm / 238 mm Dieses Produkt enthält eine Lichtquelle der Energieeffizienzklasse: E Optionales Zubehör: Waschplatzbeleuchtung, Emotion-Sensor siehe Zubehör zusätzlicher Glasboden inkl. Träger - Außen zusätzlicher Glasboden inkl. Träger - Innen	150	900	680	S2A439A20	
					FBG212120 FBG394120	
  inkl. Griffblöcke in chrom	Spiegelschrank 3 Doppelspiegeltüren 2 Mittelwände 6 Glasfachböden 1 Schalter-Steckdosen-Element 1 Gesimsboden mit LED-Beleuchtung 2 x 7,4 Watt / Converter 30 Watt 651 Lumen / (2700 -) 6500 Kelvin 1 Dekorplatte (Farbvariante bitte angeben) Türbreiten: 388 mm / 412 mm / 388 mm Dieses Produkt enthält eine Lichtquelle der Energieeffizienzklasse: E Optionales Zubehör: Waschplatzbeleuchtung, Emotion-Sensor siehe Zubehör zusätzlicher Glasboden inkl. Träger - Außen zusätzlicher Glasboden inkl. Träger - Innen	150	1200	680	S2A431A20	
					FBG362120 FBG394120	



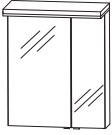
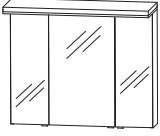



Passendes Zubehör finden Sie im separaten Register!

Programm 017 - Typenliste

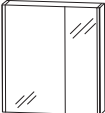
		Tiefenangabe entspricht der Korpus-tiefe	Tiefe in mm	Breite in mm	Höhe in mm	Artikelnummer	Anschlag		
Spiegelschränke Serie B									
	<p>Spiegelschrank 2 Doppelspiegeltüren 2 Glasfachböden 1 Schalter-Steckdosen-Element 1 Gesimsboden mit LED-Flächenleuchte 11,0 Watt / Converter 15 Watt 1080 Lumen / 6500 Kelvin 1 Dekorplatte (Farbvariante bitte angeben) Türbreiten: 396 mm / 196 mm Dieses Produkt enthält eine Lichtquelle der Energieeffizienzklasse: F</p> <p>Optionales Zubehör: LED-Waschplatzbeleuchtung zusätzlicher Glasboden inkl. Träger</p>	150	600	680	S2A436A69	L/R			
<p>Abb. = links inkl. Griffblöcke in chrom</p>						PZ106360 FBG562120			
	<p>Spiegelschrank 3 Doppelspiegeltüren 2 Mittelwände 6 Glasfachböden 1 Schalter-Steckdosen-Element 1 Gesimsboden mit LED-Flächenleuchte 16 Watt / Converter 30 Watt 1780 Lumen / 6500 Kelvin 1 Dekorplatte (Farbvariante bitte angeben) Türbreiten: 238 mm / 412 mm / 238 mm Dieses Produkt enthält eine Lichtquelle der Energieeffizienzklasse: F</p> <p>Optionales Zubehör: LED-Waschplatzbeleuchtung zusätzlicher Glasboden inkl. Träger - Außen zusätzlicher Glasboden inkl. Träger - Innen</p>	150	900	680	S2A439A69				
<p>inkl. Griffblöcke in chrom</p>						PZ106390 FBG212120 FBG394120			
	<p>Spiegelschrank 3 Doppelspiegeltüren 6 Glasfachböden 2 Mittelwände 1 Schalter-Steckdosen-Element 1 Gesimsboden mit LED-Flächenleuchte 22 Watt / Converter 30 Watt 2170 Lumen / 6500 Kelvin 1 Dekorplatte (Farbvariante bitte angeben) Türbreiten: 388 mm / 412 mm / 388 mm Dieses Produkt enthält eine Lichtquelle der Energieeffizienzklasse: F</p> <p>Optionales Zubehör: LED-Waschplatzbeleuchtung zusätzlicher Glasboden inkl. Träger - Außen zusätzlicher Glasboden inkl. Träger - Innen</p>	150	1200	680	S2A431A69				
<p>inkl. Griffblöcke in chrom</p>						PZ106312 FBG362120 FBG394120			

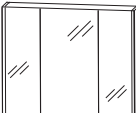



Passendes Zubehör finden Sie im separaten Register!

Programm 017 - Typenliste

		Tiefenangabe entspricht der Korpus-tiefe	Tiefe in mm	Breite in mm	Höhe in mm	Artikelnummer	Anschlag		
Spiegelschränke Serie C									
  Abb. = links inkl. Griffblöcke in chrom	Spiegelschrank 2 Doppelspiegeltüren mit 2 seitlichen Flächenleuchten je 9,7 Watt 2 x 910 Lumen / 2700 - 6500 Kelvin links und rechts 2 Glasfachböden 1 LED-Converter 60 Watt mit Sensor für LED-Emotionbeleuchtung 1 Schalter-Steckdosen-Element Türbreiten: 396 mm / 196 mm Dieses Produkt enthält eine Lichtquelle der Energieeffizienzklasse: F								
	große Tür links große Tür rechts	150 150	620 620	640 640	S2A446L07 S2A446R07				
	Optionales Zubehör: LED-Waschplatzbeleuchtung siehe Zubehör LED-Aufbauleuchte 634 mm breit in chrom matt LED-Aufbauleuchte 634 mm breit in schwarz matt zusätzlicher Glasboden inkl. Träger				PZ114060 PZ116060 FBG562120				
  inkl. Griffblöcke in chrom	Spiegelschrank 3 Doppelspiegeltüren mit 2 seitlichen Flächenleuchten je 9,7 Watt 2 x 910 Lumen / 2700 - 6500 Kelvin links und rechts 2 Mittelwände, 6 Glasfachböden 1 LED-Converter 60 Watt mit Sensor für LED-Emotionbeleuchtung 1 Schalter-Steckdosen-Element Türbreiten: 238 mm / 412 mm / 238 mm Dieses Produkt enthält eine Lichtquelle der Energieeffizienzklasse: F	150	920	640	S2A449007				
	Optionales Zubehör: LED-Waschplatzbeleuchtung siehe Zubehör LED-Aufbauleuchte 934 mm breit in chrom matt LED-Aufbauleuchte 934 mm breit in schwarz matt zusätzlicher Glasboden inkl. Träger - Außen zusätzlicher Glasboden inkl. Träger - Innen				PZ114090 PZ116090 FBG212120 FBG394120				
  inkl. Griffblöcke in chrom	Spiegelschrank 3 Doppelspiegeltüren mit 2 seitlichen Flächenleuchten je 9,7 Watt 2 x 910 Lumen / 2700 - 6500 Kelvin links und rechts 2 Mittelwände, 6 Glasfachböden 1 LED-Converter 60 Watt mit Sensor für LED-Emotionbeleuchtung 1 Schalter-Steckdosen-Element Türbreiten: 388 mm / 412 mm / 388 mm Dieses Produkt enthält eine Lichtquelle der Energieeffizienzklasse: F	150	1220	640	S2A441207				
	Optionales Zubehör: LED-Waschplatzbeleuchtung siehe Zubehör LED-Aufbauleuchte 1234 mm breit in chrom matt LED-Aufbauleuchte 1234 mm breit in schwarz matt zusätzlicher Glasboden inkl. Träger - Außen zusätzlicher Glasboden inkl. Träger - Innen				PZ114012 PZ116012 FBG362120 FBG394120				

Passendes Zubehör finden Sie im separaten Register!

Programm 017 - Typenliste

Tiefenangabe entspricht der Korpusstärke		Tiefe in mm	Breite in mm	Höhe in mm	Artikelnummer	Anschlag		
STONEPLUS - Möbelwaschtische								
	STONEPLUS Waschtisch, 600 mm Farbton Weiß inkl. verdecktem Überlaufsystem in chrom kombinierbar mit WUA 386C 1M, WUA 386D 1M Optionales Zubehör: Aufpreis ohne Hahnlochbohrung / 3-Loch (nach Skizze)*	500	620	15	WMS506061			
	STONEPLUS Waschtisch, 900 mm Farbton Weiß inkl. verdecktem Überlaufsystem in chrom kombinierbar mit WUA 389C 1M, WUA 389D 1M Optionales Zubehör: Aufpreis ohne Hahnlochbohrung / 3-Loch (nach Skizze)*	500	920	15	WMS509061			
	STONEPLUS Waschtisch, 1200 mm Farbton Weiß inkl. verdecktem Überlaufsystem in chrom kombinierbar mit WUA 381C 1M, WUA 381D 1M Optionales Zubehör: Aufpreis ohne Hahnlochbohrung / 3-Loch (nach Skizze)*	500	1220	15	WMS512061			
	STONEPLUS Doppelwaschtisch, 1200 mm Farbton Weiß inkl. 2 verdeckten Überlaufsystemen in chrom kombinierbar mit WUA 381C/D 3M, WUA 341C/D 3M Optionales Zubehör: Aufpreis ohne Hahnlochbohrung / 3-Loch (nach Skizze)*	500	1220	15	WMS712061			
Glas - Möbelwaschtische								
 	Glaswaschtisch, 600 mm inkl. verdecktem Überlaufsystem in chrom Farbton Optiwhite Farbton Optiwhite matt kombinierbar mit WUA 386C 1M, WUA 386D 1M Optionales Zubehör: Neutralvernetzendes Silikon für Glaswaschtische Aufpreis ohne Hahnlochbohrung / 3-Loch (nach Skizze)*	500 500	620 620	13 13	SWG506082 SWG506092			PZ1235 -

Die Angabe des Waschtisch-Herstellers entnehmen Sie bitte der Übersicht, die Sie am Anfang des Verkaufshandbuchs finden.

*Die Lieferzeit beträgt 8 Wochen. Der Preis versteht sich pro Waschtisch. Waschtisch ohne Hahnlochbohrung nicht kombinierbar mit dem Clou-System. Bitte prüfen Sie unbedingt Ihre Auftragsbestätigung auf Richtigkeit und Vollständigkeit.



Programm 017 - Typenliste

Tiefenangabe entspricht der Korpus-tiefe		Tiefe in mm	Breite in mm	Höhe in mm	Artikelnummer	Anschlag		
Glas - Möbelwaschtische								
	Glaswaschtisch, 900 mm inkl. verdecktem Überlaufsystem in chrom							
	Farbton Optiwhite Farbton Optiwhite matt	500 500	920 920	13 13	SWG509082 SWG509092			
	kombinierbar mit WUA 389C 1M, WUA 389D 1M							
	Optionales Zubehör: Neutralvernetzendes Silikon für Glaswaschtische Aufpreis ohne Hahnlochbohrung / 3-Loch (nach Skizze)*				PZ1235 -			
	Glaswaschtisch, 1200 mm inkl. verdecktem Überlaufsystem in chrom							
	Farbton Optiwhite Farbton Optiwhite matt	500 500	1220 1220	13 13	SWG512082 SWG512092			
	kombinierbar mit WUA 381C 1M, WUA 381D 1M							
	Optionales Zubehör: Neutralvernetzendes Silikon für Glaswaschtische Aufpreis ohne Hahnlochbohrung / 3-Loch (nach Skizze)*				PZ1235 -			
	Glas Doppelwaschtisch, 1200 mm inkl. 2 verdeckten Überlaufsystemen in chrom							
	Farbton Optiwhite Farbton Optiwhite matt	500 500	1220 1220	13 13	SWG712082 SWG712092			
	kombinierbar mit WUA 381C/D 3M, WUA 341C/D 3M							
	Optionales Zubehör: Neutralvernetzendes Silikon für Glaswaschtische Aufpreis ohne Hahnlochbohrung / 3-Loch (nach Skizze)*				PZ1235 -			
Keramik - Möbelwaschtische								
	Keramik Möbelwaschtisch weiß	500	620	18	WTM44061			
	kombinierbar mit WUA 386C/D 1K							
	Keramik Möbelwaschtisch weiß	500	920	18	WTM44091			
	kombinierbar mit WUA 389C/D 1K							
	Keramik Möbelwaschtisch Einzelwaschtisch weiß	500	1220	18	WTM44121			
	kombinierbar mit WUA 381C/D 1K							

Die Angabe des Waschtisch-Herstellers entnehmen Sie bitte der Übersicht, die Sie am Anfang des Verkaufshandbuchs finden.

*Die Lieferzeit beträgt 8 Wochen. Der Preis versteht sich pro Waschtisch. Waschtisch ohne Hahnlochbohrung nicht kombinierbar mit dem Clou-System. Bitte prüfen Sie unbedingt Ihre Auftragsbestätigung auf Richtigkeit und Vollständigkeit.

Programm 017 - Typenliste

Tiefenangabe entspricht der Korpusstiefe		Tiefe in mm	Breite in mm	Höhe in mm	Artikelnummer	Anschlag		
Keramik - Möbelwaschtische								
	Keramik Möbelwaschtisch Doppelwaschtisch weiß kombinierbar mit WUA 381C/D 3K, WUA 341C/D 3K	500	1220	18	WTM442D1			
Waschtischunterschränke								
	Waschtischunterschrank 600 mm breit 1 Metallschubkasten mit Einzugsdämpfung und Siphonausschnitt inkl. OrgaBase 1 Metallauszug mit Einzugsdämpfung inkl. Reling 1 Abdeckplatte 1 Dekorplatte (Farbvariante bitte angeben) Abdeck- und Zwischenplatte mit Ausfräsung für Stoneplus- und Glaswaschtische für Keramikwaschtische Optionales Zubehör: Raumsparsiphon DN 40 Raumsparsiphon DN 32	470 470	600 600	524 524	WUA386D1M WUA386D1K PZ1367 PZ1423			
	Waschtischunterschrank 600 mm breit mit LED-Beleuchtung 1 Metallschubkasten mit Einzugsdämpfung und Siphonausschnitt inkl. OrgaBase 1 Metallauszug mit Einzugsdämpfung inkl. Reling LED-Beleuchtungsprofil 6,72 Watt / Converter 15 Watt 605 Lumen / 6500 Kelvin 1 Abdeckplatte Abdeckplatte mit Ausfräsung Dieses Produkt enthält eine Lichtquelle der Energieeffizienzklasse: F für Stoneplus- und Glaswaschtische für Keramikwaschtische Optionales Zubehör: Raumsparsiphon DN 40 Raumsparsiphon DN 32 Bewegungssensor für LED-Beleuchtung	470 470	600 600	524 524	WUA386C1M WUA386C1K PZ1367 PZ1423 PZ1141			

Die Angabe des Waschtisch-Herstellers entnehmen Sie bitte der Übersicht, die Sie am Anfang des Verkaufshandbuchs finden.
 Passendes Zubehör finden Sie im separaten Register!

Programm 017 - Typenliste

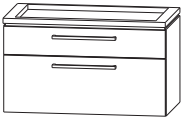
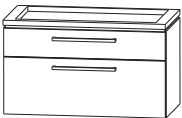
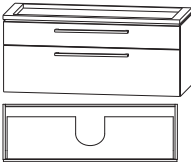
Tiefenangabe entspricht der Korpus-tiefe		Tiefe in mm	Breite in mm	Höhe in mm	Artikelnummer	Anschlag		
Waschtischunterschranke								
	Waschtischunterschrank 900 mm breit 1 Metallschubkasten mit Einzugsdämpfung und Siphonausschnitt inkl. OrgaBase 1 Metallauszug mit Einzugsdämpfung inkl. Reling 1 Abdeckplatte 1 Dekorplatte (Farbvariante bitte angeben) Abdeck- und Zwischenplatte mit Ausfräsung							
	für Stoneplus- und Glaswaschtische für Keramikwaschtische Optionales Zubehör: Raumspar-siphon DN 40 Raumspar-siphon DN 32	470	900	524	WUA389D1M			
		470	900	524	WUA389D1K			
					PZ1367 PZ1423			
	Waschtischunterschrank 900 mm breit mit LED-Beleuchtung 1 Metallschubkasten mit Einzugsdämpfung und Siphonausschnitt inkl. OrgaBase 1 Metallauszug mit Einzugsdämpfung inkl. Reling LED-Beleuchtungsprofil 8,16 Watt / Converter 15 Watt 734 Lumen / 6500 Kelvin 1 Abdeckplatte Abdeckplatte mit Ausfräsung Dieses Produkt enthält eine Lichtquelle der Energieeffizienzklasse: F							
	für Stoneplus- und Glaswaschtische für Keramikwaschtische Optionales Zubehör: Raumspar-siphon DN 40 Raumspar-siphon DN 32 Bewegungssensor für LED-Beleuchtung	470	900	524	WUA389C1M			
		470	900	524	WUA389C1K			
					PZ1367 PZ1423 PZ1141			
	Waschtischunterschrank 1200 mm breit 1 Metallschubkasten mit Einzugsdämpfung und Siphonausschnitt inkl. OrgaBase 1 Metallauszug mit Einzugsdämpfung inkl. Reling 1 Abdeckplatte 1 Dekorplatte (Farbvariante bitte angeben) Abdeck- und Zwischenplatte mit Ausfräsung							
	für Stoneplus- und Glaswaschtische für Keramikwaschtische Optionales Zubehör: Raumspar-siphon DN 40 Raumspar-siphon DN 32	470	1200	524	WUA381D1M			
		470	1200	524	WUA381D1K			
					PZ1367 PZ1423			

Passendes Zubehör finden Sie im separaten Register!

Programm 017 - Typenliste

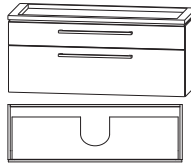
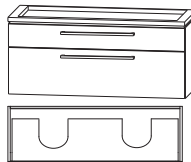
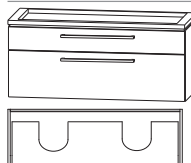
		Tiefenangabe entspricht der Korpusstiefe	Tiefe in mm	Breite in mm	Höhe in mm	Artikelnummer	Anschlag		
Waschtischunterschränke									
	Waschtischunterschrank 1200 mm breit mit LED-Beleuchtung								
	1 Metallschubkasten mit Einzugsdämpfung und Siphonausschnitt inkl. OrgaBase 1 Metallauszug mit Einzugsdämpfung inkl. Reling LED-Beleuchtungsprofil 9,6 Watt / Converter 15 Watt 864 Lumen / 6500 Kelvin 1 Abdeckplatte Abdeckplatte mit Ausfräsung Dieses Produkt enthält eine Lichtquelle der Energieeffizienzklasse: F								
	für Stoneplus- und Glaswaschtische		470	1200	524	WUA381C1M			
	für Keramikwaschtische		470	1200	524	WUA381C1K			
	Optionales Zubehör: Raumparsiphon DN 40 Raumparsiphon DN 32 Bewegungssensor für LED-Beleuchtung					PZ1367 PZ1423 PZ1141			
	Waschtischunterschrank für Doppelwaschtisch								
	1 Metallschubkasten mit Einzugsdämpfung und Siphonausschnitt inkl. OrgaBase 1 Metallauszug mit Einzugsdämpfung inkl. Reling 1 Abdeckplatte 1 Dekorplatte (Farbvariante bitte angeben) Abdeck- und Zwischenplatte mit Ausfräsung								
	für Stoneplus- und Glaswaschtische		470	1200	524	WUA381D3M			
	für Keramikwaschtische		470	1200	524	WUA381D3K			
	Optionales Zubehör: Raumparsiphon DN 40 (2 Stück bestellen) Raumparsiphon DN 32 (2 Stück bestellen)					PZ1367 PZ1423			
	Waschtischunterschrank für Doppelwaschtisch mit LED-Beleuchtung								
	1 Metallschubkasten mit Einzugsdämpfung und Siphonausschnitt inkl. OrgaBase 1 Metallauszug mit Einzugsdämpfung inkl. Reling LED-Beleuchtungsprofil 9,6 Watt / Converter 15 Watt 864 Lumen / 6500 Kelvin 1 Abdeckplatte Dieses Produkt enthält eine Lichtquelle der Energieeffizienzklasse: F								
	für Stoneplus- und Glaswaschtische		470	1200	524	WUA381C3M			
	für Keramikwaschtische		470	1200	524	WUA381C3K			
	Optionales Zubehör: Raumparsiphon DN 40 (2 Stück bestellen) Raumparsiphon DN 32 (2 Stück bestellen) Bewegungssensor für LED-Beleuchtung					PZ1367 PZ1423 PZ1141			

Passendes Zubehör finden Sie im separaten Register!

Programm 017 - Typenliste

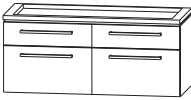
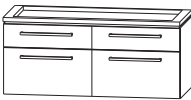
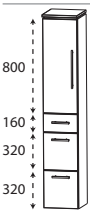
Tiefenangabe entspricht der Korpus-tiefe		Tiefe in mm	Breite in mm	Höhe in mm	Artikelnummer	Anschlag		
Waschtischunterschränke								
	Waschtischunterschrank für Doppelwaschtisch 2 Metallschubkästen mit Einzugsdämpfung und Siphonausschnitten inkl. OrgaBase 2 Metallauszüge mit Einzugsdämpfung inkl. Reling 1 Abdeckplatte 1 Dekorplatte (Farbvariante bitte angeben) Abdeck- und Zwischenplatte mit Ausfräsung							
	für Stoneplus- und Glaswaschtische für Keramikwaschtische Optionales Zubehör: Raumparsiphon DN 40 (2 Stück bestellen) Raumparsiphon DN 32 (2 Stück bestellen)	470	1200	524	WUA341D3M			
		470	1200	524	WUA341D3K			
					PZ1367 PZ1423			
	Waschtischunterschrank für Doppelwaschtisch mit LED-Beleuchtung 2 Metallschubkästen mit Einzugsdämpfung und Siphonausschnitten inkl. OrgaBase 2 Metallauszüge mit Einzugsdämpfung inkl. Reling LED-Beleuchtungsprofil 9,6 Watt / Converter 15 Watt 864 Lumen / 6500 Kelvin 1 Abdeckplatte Dieses Produkt enthält eine Lichtquelle der Energieeffizienzklasse: F							
	für Stoneplus- und Glaswaschtische für Keramikwaschtische Optionales Zubehör: Raumparsiphon DN 40 (2 Stück bestellen) Raumparsiphon DN 32 (2 Stück bestellen) Bewegungssensor für LED-Beleuchtung	470	1200	524	WUA341C3M			
		470	1200	524	WUA341C3K			
					PZ1367 PZ1423 PZ1141			
Hochschränke								
	Hochschrank 1 Tür 2 Glasfachböden (o.) 2 Metallauszüge mit Einzugsdämpfung 1 Metallschubkasten mit Einzugsdämpfung 1 Dekorplatte (Farbvariante bitte angeben) 1 Abdeckplatte 330 mm tief	300	300	1640	HNA093A5M	L/R		
		300	400	1640	HNA094A5M	L/R		

Passendes Zubehör finden Sie im separaten Register!

Programm 017 - Typenliste

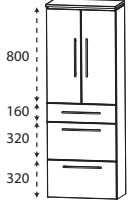
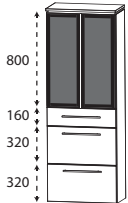
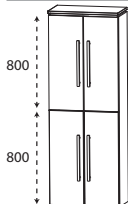
		Tiefenangabe entspricht der Korpustiefe	Tiefe in mm	Breite in mm	Höhe in mm	Artikelnummer	Anschlag		
Hochschränke									
	Hochschrank 2 Türen 2 Glasfachböden (o.) 2 Metallauszüge mit Einzugsdämpfung 1 Metallschubkasten mit Einzugsdämpfung 1 Dekorplatte (Farbvariante bitte angeben) 1 Abdeckplatte 330 mm tief	300	600	1640	HNA096A5M				
	Hochschrank 1 Glasrahmentür mit Rauchglas in Anthrazit 2 Glasfachböden (o.) 2 Metallauszüge mit Einzugsdämpfung 1 Metallschubkasten mit Einzugsdämpfung 1 Dekorplatte (Farbvariante bitte angeben) 1 Abdeckplatte 330 mm tief	300	300	1640	HNA09325M	L/R			
	Hochschrank 2 Glasrahmentüren mit Rauchglas in Anthrazit 2 Glasfachböden (o.) 2 Metallauszüge mit Einzugsdämpfung 1 Metallschubkasten mit Einzugsdämpfung 1 Dekorplatte (Farbvariante bitte angeben) 1 Abdeckplatte 330 mm tief	300	600	1640	HNA09625M				
	Hochschrank 2 Türen 2 Glasfachböden (o.) 2 Glasfachböden (u.) 1 Dekorplatte (Farbvariante bitte angeben) 1 Abdeckplatte 330 mm tief Maßvariabel: Bitte die Korpustiefe angeben. Ablageplatte wird der Schranktiefe angepasst.	300 300	300 400	1640 1640	HNA033A5 HNA034A5	L/R L/R			
	Hochschrank 4 Türen 2 Glasfachböden (o.) 2 Glasfachböden (u.) 1 Dekorplatte (Farbvariante bitte angeben) 1 Abdeckplatte 330 mm tief	300	600	1640	HNA036A5				
	Maßvariabel: Bitte die Korpustiefe angeben. Ablageplatte wird der Schranktiefe angepasst.	150-299	600	1640	HVA0360				

Passendes Zubehör finden Sie im separaten Register!

Programm 017 - Typenliste

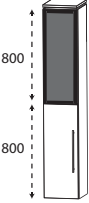
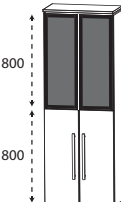
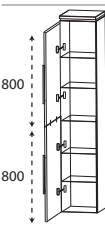
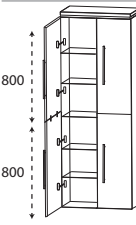
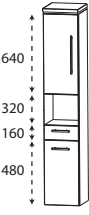
		Tiefenangabe entspricht der Korpus-tiefe	Tiefe in mm	Breite in mm	Höhe in mm	Artikelnummer	Anschlag		
Hochschränke									
	Hochschrank 1 Glasrahmentür mit Rauchglas in Anthrazit 1 Tür 2 Glasfachböden (o.) 2 Glasfachböden (u.) 1 Dekorplatte (Farbvariante bitte angeben) 1 Abdeckplatte 330 mm tief		300	300	1640	HNA03325M	L/R		
	Maßvariabel: Bitte die Korpus-tiefe angeben. Ablageplatte wird der Schranktiefe angepasst.		150-299	300	1640	HVA0332	L/R		
	Hochschrank 2 Glasrahmentüren mit Rauchglas in Anthrazit 2 Türen 2 Glasfachböden (o.) 2 Glasfachböden (u.) 1 Dekorplatte (Farbvariante bitte angeben) 1 Abdeckplatte 330 mm tief		300	600	1640	HNA03625M			
	Maßvariabel: Bitte die Korpus-tiefe angeben. Ablageplatte wird der Schranktiefe angepasst.		150-299	600	1640	HVA0362			
	Hochschrank als Besenschrank 2 miteinander verstiftete Türen 5 Glasfachböden 1 Dekorplatte (Farbvariante bitte angeben) 1 Abdeckplatte 330 mm tief		300 300	300 400	1640 1640	HNA033A51 HNA034A51	L/R L/R		
	Hochschrank als Besenschrank 2 miteinander verstiftete Türen links 2 miteinander verstiftete Türen rechts 5 durchgängige Glasfachböden 1 Dekorplatte (Farbvariante bitte angeben) 1 Abdeckplatte 330 mm tief		300	600	1640	HNA036A51			
	Hochschrank 1 Tür 1 Glasfachboden (o.) 1 offenes Fach 1 Metallschubkasten mit Einzugsdämpfung 1 Tür 1 Glasfachboden (u.) 1 Dekorplatte (Farbvariante bitte angeben) 1 Abdeckplatte 330 mm tief		300 300	300 400	1640 1640	HNA023A51 HNA024A51	L/R L/R		

Passendes Zubehör finden Sie im separaten Register!

Programm 017 - Typenliste

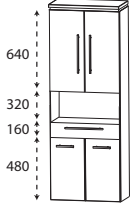
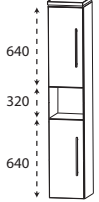
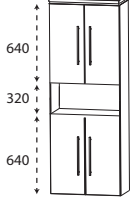
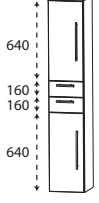
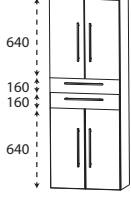
		Tiefenangabe entspricht der Korpus-tiefe	Tiefe in mm	Breite in mm	Höhe in mm	Artikelnummer	Anschlag		
Hochschränke									
	<p>Hochschrank 2 Türen 1 Glasfachboden (o.) 1 offenes Fach 1 Metallschubkasten mit Einzugsdämpfung 2 Türen 1 Glasfachboden (u.) 1 Dekorplatte (Farbvariante bitte angeben) 1 Abdeckplatte 330 mm tief</p>		300	600	1640	HNA026A51			
	<p>Hochschrank 1 Tür 1 Glasfachboden (o.) 1 offenes Fach 1 Tür 1 Glasfachboden (u.) 1 Dekorplatte (Farbvariante bitte angeben) 1 Abdeckplatte 330 mm tief</p>		300 300	300 400	1640 1640	HNA023A52 HNA024A52	L/R L/R		
	<p>Hochschrank 2 Türen 1 Glasfachboden (o.) 1 offenes Fach 2 Türen 1 Glasfachboden (u.) 1 Dekorplatte (Farbvariante bitte angeben) 1 Abdeckplatte 330 mm tief</p>		300	600	1640	HNA026A52			
	<p>Hochschrank 1 Tür 1 Glasfachboden (o.) 2 Metallschubkästen mit Einzugsdämpfung 1 Tür 1 Glasfachboden (u.) 1 Dekorplatte (Farbvariante bitte angeben) 1 Abdeckplatte 330 mm tief</p>		300 300	300 400	1640 1640	HNA043A51 HNA044A51	L/R L/R		
	<p>Hochschrank 2 Türen 1 Glasfachboden (o.) 2 Metallschubkästen mit Einzugsdämpfung 2 Türen 1 Glasfachboden (u.) 1 Dekorplatte (Farbvariante bitte angeben) 1 Abdeckplatte 330 mm tief</p>		300	600	1640	HNA046A51			

Passendes Zubehör finden Sie im separaten Register!

Programm 017 - Typenliste

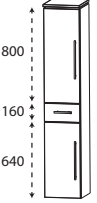
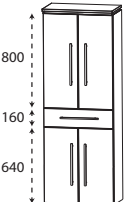
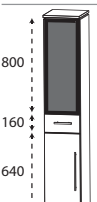
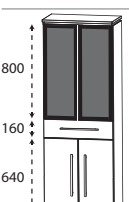
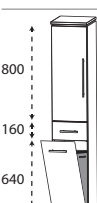
		Tiefenangabe entspricht der Korpus-tiefe	Tiefe in mm	Breite in mm	Höhe in mm	Artikelnummer	Anschlag		
Hochschranke									
	Hochschrank 1 Tür 2 Glasfachböden (o.) 1 Metallschubkasten mit Einzugsdämpfung 1 Tür 1 Glasfachboden (u.) 1 Dekorplatte (Farbvariante bitte angeben) 1 Abdeckplatte 330 mm tief		300	300	1640	HNA053A5M	L/R		
			300	400	1640	HNA054A5M	L/R		
	Hochschrank 2 Türen 2 Glasfachböden (o.) 1 Metallschubkasten mit Einzugsdämpfung 2 Türen 1 Glasfachboden (u.) 1 Dekorplatte (Farbvariante bitte angeben) 1 Abdeckplatte 330 mm tief		300	600	1640	HNA056A5M			
	Hochschrank 1 Glasrahmentür mit Rauchglas in Anthrazit 2 Glasfachböden (o.) 1 Metallschubkasten mit Einzugsdämpfung 1 Tür 1 Glasfachboden (u.) 1 Dekorplatte (Farbvariante bitte angeben) 1 Abdeckplatte 330 mm tief		300	300	1640	HNA05325M	L/R		
	Hochschrank 2 Glasrahmentüren mit Rauchglas in Anthrazit 2 Glasfachböden (o.) 1 Metallschubkasten mit Einzugsdämpfung 2 Türen 1 Glasfachboden (u.) 1 Dekorplatte (Farbvariante bitte angeben) 1 Abdeckplatte 330 mm tief		300	600	1640	HNA05625M			
	Hochschrank mit Wäschekippe 1 Tür 2 Glasfachböden 1 Metallschubkasten mit Einzugsdämpfung 1 Wäschekippe mit Stoffkorb in Anthrazit 1 Dekorplatte (Farbvariante bitte angeben) 1 Abdeckplatte 330 mm tief								
	Volumen Wäschekorb: 25 Liter		300	300	1640	HNA053A5W	L/R		
	Volumen Wäschekorb: 36 Liter		300	400	1640	HNA054A5W	L/R		

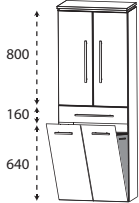
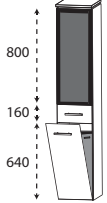
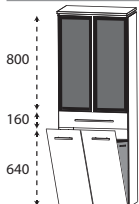
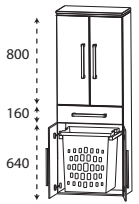

Passendes Zubehör finden Sie im separaten Register!

Programm 017 - Typenliste

		Tiefenangabe entspricht der Korpus-tiefe	Tiefe in mm	Breite in mm	Höhe in mm	Artikelnummer	Anschlag		
Hochschränke									
	<p>Hochschrank mit Wäschekippe 2 Türen 2 Glasfachböden 1 Metallauszug mit Einzugsdämpfung 1 Wäschekippe mit Stoffkorb in Anthrazit 1 Dekorplatte (Farbvariante bitte angeben) 1 Abdeckplatte 330 mm tief</p> <p>Volumen Wäschekorb: 58 Liter</p>		300	600	1640	HNA056A5W			
	<p>Hochschrank mit Wäschekippe 1 Glasrahmentür mit Rauchglas in Anthrazit 2 Glasfachböden 1 Metallschubkasten mit Einzugsdämpfung 1 Wäschekippe mit Stoffkorb in Anthrazit Volumen Wäschekorb: 25 Liter 1 Dekorplatte (Farbvariante bitte angeben) 1 Abdeckplatte 330 mm tief</p>		300	300	1640	HNA05325W	L/R		
	<p>Hochschrank mit Wäschekippe 2 Glasrahmentüren mit Rauchglas in Anthrazit 2 Glasfachböden 1 Metallauszug mit Einzugsdämpfung 1 Wäschekippe mit Stoffkorb in Anthrazit Volumen Wäschekorb: 58 Liter 1 Dekorplatte (Farbvariante bitte angeben) 1 Abdeckplatte 330 mm tief</p>		300	600	1640	HNA05625W			
	<p>Hochschrank mit Wäscheauszug 2 Türen 2 Glasfachböden (o.) 1 Metallschubkasten mit Einzugsdämpfung 2 Türen 1 Wäscheauszug mit Kunststoffkorb 1 Dekorplatte (Farbvariante bitte angeben) 1 Abdeckplatte 330 mm tief</p> <p>Volumen Wäscheauszug: 40 Liter</p>		300	600	1640	HNA056WA5			

Passendes Zubehör finden Sie im separaten Register!

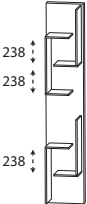
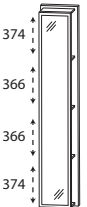
Programm 017 - Typenliste

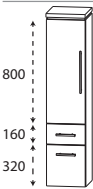
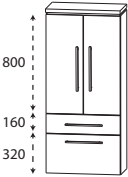
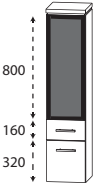
Tiefenangabe entspricht der Korpusstärke		Tiefe in mm	Breite in mm	Höhe in mm	Artikelnummer	Anschlag		
Hochschrank-Regale								
	Hochschrank-Regal mit offener Ablage in Korpusdekor	150	300	1600	RG103001			
	Hochschrank-Regal mit Spiegelfläche 4 Ablagefächer in Korpusdekor	150	300	1600	RG103002			
	Hochschrank-Regal 4 Funktionshaken 4 Ablagefächer in Korpusdekor	150	300	1600	RG103003			
Mittelschränke								
	Mittelschrank 1 Tür 2 Glasfachböden (o.) 1 Metallauszug mit Einzugsdämpfung 1 Metallschubkasten mit Einzugsdämpfung 1 Dekorplatte (Farbvariante bitte angeben) 1 Abdeckplatte 330 mm tief	300 300	300 400	1320 1320	MNA883A5M MNA884A5M	L/R L/R		
	Mittelschrank 2 Türen 2 Glasfachböden (o.) 1 Metallauszug mit Einzugsdämpfung 1 Metallschubkasten mit Einzugsdämpfung 1 Dekorplatte (Farbvariante bitte angeben) 1 Abdeckplatte 330 mm tief	300	600	1320	MNA886A5M			
	Mittelschrank 1 Glasrahmentür mit Rauchglas in Anthrazit 2 Glasfachböden (o.) 1 Metallauszug mit Einzugsdämpfung 1 Metallschubkasten mit Einzugsdämpfung 1 Dekorplatte (Farbvariante bitte angeben) 1 Abdeckplatte 330 mm tief	300	300	1320	MNA88325M	L/R		

Passendes Zubehör finden Sie im separaten Register!

Programm 017 - Typenliste

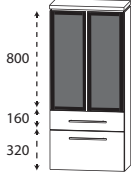
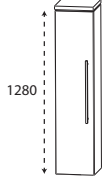
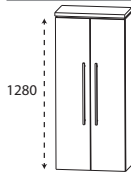
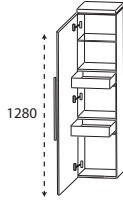
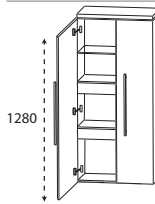
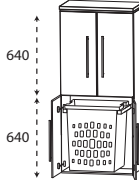
		Tiefenangabe entspricht der Korpustiefe	Tiefe in mm	Breite in mm	Höhe in mm	Artikelnummer	Anschlag		
Mittelschränke									
	<p>Mittelschrank 2 Glasrahmentüren mit Rauchglas in Anthrazit 2 Glasfachböden (o.) 1 Metallauszug mit Einzugsdämpfung 1 Metallschubkasten mit Einzugsdämpfung 1 Dekorplatte (Farbvariante bitte angeben) 1 Abdeckplatte 330 mm tief</p>	300	600	1320	MNA88625M				
	<p>Mittelschrank 1 Tür 4 Glasfachböden 1 Dekorplatte (Farbvariante bitte angeben) 1 Abdeckplatte 330 mm tief</p> <p>Maßvariabel: Bitte die Korpustiefe angeben. Ablageplatte wird der Schranktiefe angepasst.</p>	300 300	300 400	1320 1320	MNA813A5 MNA814A5	L/R L/R			
	<p>Mittelschrank 2 Türen 4 Glasfachböden 1 Dekorplatte (Farbvariante bitte angeben) 1 Abdeckplatte 330 mm tief</p> <p>Maßvariabel: Bitte die Korpustiefe angeben. Ablageplatte wird der Schranktiefe angepasst.</p>	300	600	1320	MNA816A5				
	<p>Mittelschrank mit Innenschubkästen 1 Tür 2 Metall-Innenschubkästen mit Einzugsdämpfung 1 Glasfachboden 1 Dekorplatte (Farbvariante bitte angeben) 1 Abdeckplatte 330 mm tief</p>	300 300	300 400	1320 1320	MNA843A5 MNA844A5	L/R L/R			
	<p>Mittelschrank mit Innenschubkästen 2 Türen 1 durchgängiger Glasfachboden 2 durchgängige Metall-Innenschubkästen mit Einzugsdämpfung 1 Dekorplatte (Farbvariante bitte angeben) 1 Abdeckplatte 330 mm tief</p>	300	600	1320	MNA846A5				
	<p>Mittelschrank mit Wäscheauszug 2 Türen 1 Glasfachboden (o.) 2 Türen 1 Wäscheauszug mit Kunststoffkorb Volumen Wäscheauszug: 40 Liter 1 Dekorplatte (Farbvariante bitte angeben) 1 Abdeckplatte 330 mm tief</p>	300	600	1320	MNA836A5W				

Passendes Zubehör finden Sie im separaten Register!

Programm 017 - Typenliste

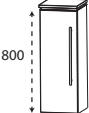
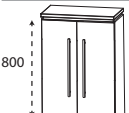
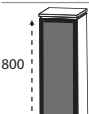
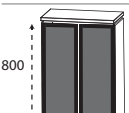
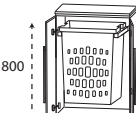
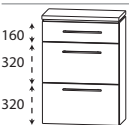
		Tiefenangabe entspricht der Korpus-tiefe	Tiefe in mm	Breite in mm	Höhe in mm	Artikelnummer	Anschlag		
Highboards									
	Highboard 1 Tür 2 Glasfachböden 1 Dekorplatte (Farbvariante bitte angeben) 1 Abdeckplatte 330 mm tief		300	300	840	HBA513A5	L/R		
			300	400	840	HBA514A5	L/R		
	Maßvariabel: Bitte die Korpus-tiefe angeben. Ablageplatte wird der Schranktiefe angepasst.		150-299	300	840	HBVA513	L/R		
			150-299	400	840	HBVA514	L/R		
	Highboard 2 Türen 2 Glasfachböden 1 Dekorplatte (Farbvariante bitte angeben) 1 Abdeckplatte 330 mm tief		300	600	840	HBA516A5			
			150-299	600	840	HBVA516			
	Maßvariabel: Bitte die Korpus-tiefe angeben. Ablageplatte wird der Schranktiefe angepasst.		150-299	600	840	HBVA516			
	Highboard 1 Glasrahmentür mit Rauchglas in Anthrazit 2 Glasfachböden 1 Dekorplatte (Farbvariante bitte angeben) 1 Abdeckplatte 330 mm tief		300	300	840	HBA51325M	L/R		
			150-299	300	840	HBV5132	L/R		
	Maßvariabel: Bitte die Korpus-tiefe angeben. Ablageplatte wird der Schranktiefe angepasst.		150-299	300	840	HBV5132	L/R		
	Highboard 2 Glasrahmentüren mit Rauchglas in Anthrazit 2 Glasfachböden 1 Dekorplatte (Farbvariante bitte angeben) 1 Abdeckplatte 330 mm tief		300	600	840	HBA51625M			
			150-299	600	840	HBV5162			
	Maßvariabel: Bitte die Korpus-tiefe angeben. Ablageplatte wird der Schranktiefe angepasst.		150-299	600	840	HBV5162			
	Highboard mit Wäscheauszug 2 Türen 1 Wäscheauszug mit Kunststoffkorb 1 Dekorplatte (Farbvariante bitte angeben) 1 Abdeckplatte 330 mm tief Volumen Wäscheauszug: 40 Liter		300	600	840	HBA516A5W			
			300	600	840	HBA516A5W			
	Maßvariabel: Bitte die Korpus-tiefe angeben. Ablageplatte wird der Schranktiefe angepasst.		150-299	600	840	HBA516A5W			
	Highboard 1 Metallschubkasten mit Einzugsdämpfung 2 Metallauszüge mit Einzugsdämpfung 1 Dekorplatte (Farbvariante bitte angeben) 1 Abdeckplatte 330 mm tief		300	300	840	HBA563A5M			
			300	400	840	HBA564A5M			
			300	600	840	HBA566A5M			



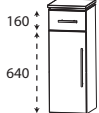
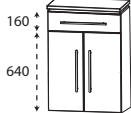
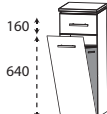
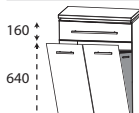
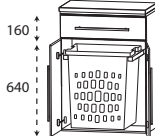
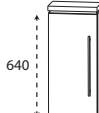

Passendes Zubehör finden Sie im separaten Register!

Programm 017 - Typenliste

		Tiefenangabe entspricht der Korpustiefe	Tiefe in mm	Breite in mm	Höhe in mm	Artikelnummer	Anschlag		
Highboards									
 <p>160 640</p>	<p>Highboard 1 Metallschubkasten mit Einzugsdämpfung 1 Tür 1 Glasfachboden 1 Dekorplatte (Farbvariante bitte angeben) 1 Abdeckplatte 330 mm tief</p>	300	300	840	HBA553A5M HBA554A5M	L/R			
		300	400	840		L/R			
 <p>160 640</p>	<p>Highboard 1 Metallschubkasten mit Einzugsdämpfung 2 Türen 1 Glasfachboden 1 Dekorplatte (Farbvariante bitte angeben) 1 Abdeckplatte 330 mm tief</p>	300	600	840	HBA556A5M				
 <p>160 640</p>	<p>Highboard mit Wäschekippe 1 Metallschubkasten mit Einzugsdämpfung 1 Wäschekippe mit Stoffkorb in Anthrazit 1 Dekorplatte (Farbvariante bitte angeben) 1 Abdeckplatte 330 mm tief</p> <p>Volumen Wäschekorb: 25 Liter Volumen Wäschekorb: 36 Liter</p>	300	300	840	HBA553A5W HBA554A5W				
		300	400	840					
 <p>160 640</p>	<p>Highboard mit Wäschekippe 1 Metallschubkasten mit Einzugsdämpfung 1 Wäschekippe mit Stoffkorb in Anthrazit 1 Dekorplatte (Farbvariante bitte angeben) 1 Abdeckplatte 330 mm tief</p> <p>Volumen Wäschekorb: 58 Liter</p>	300	600	840	HBA556A5W				
 <p>160 640</p>	<p>Highboard mit Wäscheauszug 1 Metallschubkasten mit Einzugsdämpfung 2 Türen 1 Wäscheauszug mit Kunststoffkorb 1 Dekorplatte (Farbvariante bitte angeben) 1 Abdeckplatte 330 mm tief</p> <p>Volumen Wäscheauszug: 40 Liter</p>	300	600	840	HBA556WA5				
Oberschränke									
 <p>160 640</p>	<p>Oberschrank 1 Tür 1 Glasfachboden 1 Dekorplatte (Farbvariante bitte angeben) 1 Abdeckplatte 180 mm tief</p> <p>Maßvariabel: Bitte die Korpustiefe angeben. Ablageplatte wird der Schranktiefe angepasst.</p>	150	300	680	OGA413A5 OGA414A5	L/R			
		150	400	680		L/R			
		151-300	300	680	OVA4130 OVA4140	L/R			
		151-300	400	680		L/R			

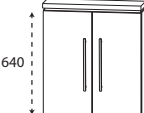
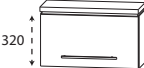

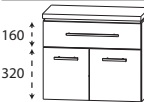
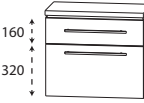
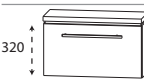

Passendes Zubehör finden Sie im separaten Register!

Programm 017 - Typenliste

		Tiefenangabe entspricht der Korpus-tiefe	Tiefe in mm	Breite in mm	Höhe in mm	Artikelnummer	Anschlag			
Oberschränke										
	Oberschrank 2 Türen 1 Glasfachboden 1 Dekorplatte (Farbvariante bitte angeben) 1 Abdeckplatte 180 mm tief		150	600	680	OGA416A5				
	Maßvariabel: Bitte die Korpus-tiefe angeben. Ablageplatte wird der Schranktiefe angepasst.		151-300	600	680	OVA4160				
	Oberschrank 1 Klapptür 1 Dekorplatte (Farbvariante bitte angeben) 1 Abdeckplatte 260 mm tief		230	600	360	OMA216A5K				
Unterschranke										
	Unterschrank 1 Metallschubkasten mit Einzugsdämpfung 1 Tür 1 Dekorplatte (Farbvariante bitte angeben) 1 Abdeckplatte 330 mm tief		300	300	520	UNA323A5M	L/R			
				300	400	520	UNA324A5M	L/R		
	Unterschrank 1 Metallschubkasten mit Einzugsdämpfung 2 Türen 1 Dekorplatte (Farbvariante bitte angeben) 1 Abdeckplatte 330 mm tief		300	600	520	UNA326A5M				
	Unterschrank 1 Metallschubkasten mit Einzugsdämpfung 1 Metallauszug mit Einzugsdämpfung 1 Dekorplatte (Farbvariante bitte angeben) 1 Abdeckplatte 330 mm tief		300	300	520	UNA343A5M				
				300	400	520	UNA344A5M			
				300	600	520	UNA346A5M			
	Unterschrank 1 Klapptür 1 Dekorplatte (Farbvariante bitte angeben) 1 Abdeckplatte 260 mm tief		230	600	360	UMA216A5K				
Regale										
	Funktionsregal Ecken auf Gehrung geschnitten senkrechte oder waagerechte Montage möglich Bitte Farbvariante angeben: Nr. 501 weiß matt lackiert Nr. 547 schwarz matt lackiert		150	300	160	RGL113001				

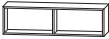

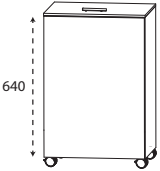

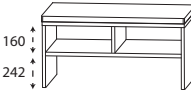
Passendes Zubehör finden Sie im separaten Register!

Programm 017 - Typenliste

		Tiefenangabe entspricht der Korpusstärke	Tiefe in mm	Breite in mm	Höhe in mm	Artikelnummer	Anschlag		
Regale									
	<p>Funktionsregal Ecken auf Gehrung geschnitten senkrechte oder waagerechte Montage möglich</p> <p>Bitte Farbvariante angeben: Nr. 501 weiß matt lackiert Nr. 547 schwarz matt lackiert</p>	150	600	160	RGL116002				
	<p>Funktionsregal Ecken auf Gehrung geschnitten senkrechte oder waagerechte Montage möglich</p> <p>Bitte Farbvariante angeben: Nr. 501 weiß matt lackiert Nr. 547 schwarz matt lackiert</p>	150	900	160	RGL119003				
Wäscherolli									
	<p>Wäscherolli 1 Klappdeckel, inkl. Dämpfung 1 herausnehmbarer Wäschesack, waschbar 4 Rollen (2 feststellbar) Farbvariante entspricht der Korpusfarbe</p> <p>Höhenangabe inkl. Rollen (100 mm)</p>	470	470	756	WRS4047				
Sitzbänke									
	<p>Sitzbank 1 Ablagefach 1 Sitzkissen aus Kunstleder Farbvariante entspricht der Korpusfarbe</p> <p>Sitzkissen in creme-weiß</p> <p>Sitzkissen in schwarz</p>	450	600	508	SETBANK6W				
	<p>Sitzbank 2 Ablagefächer 1 Sitzkissen aus Kunstleder Farbvariante entspricht der Korpusfarbe</p> <p>Sitzkissen in creme-weiß</p> <p>Sitzkissen in schwarz</p>	450	900	508	SETBANK9W				
		450	900	508	SETBANK9S				



Passendes Zubehör finden Sie im separaten Register!

Programm 017 - Typenliste

Tiefenangabe entspricht der Korпустiefe		Tiefe in mm	Breite in mm	Höhe in mm	Artikelnummer	Anschlag		
Glas - Ablageboarde								
	Glas - Ablageboard inkl. Metallhalter							
	400 mm breit inkl. 2 Metallhalter	130	400	8	ABG134008			
	600 mm breit inkl. 2 Metallhalter	130	600	8	ABG136008			
	900 mm breit inkl. 3 Metallhalter	130	900	8	ABG139008			
	1200 mm breit inkl. 3 Metallhalter	130	1200	8	ABG131208			
Steckboarde								
	Steckboard rundum mit ABS-Dickkante inkl. Steckboardträger							
	300 mm breit inkl. 2 Steckboardträger	150	300	28	SBG6030			
	400 mm breit inkl. 2 Steckboardträger	150	400	28	SBG6040			
	600 mm breit inkl. 2 Steckboardträger	150	600	28	SBG6060			
	900 mm breit inkl. 3 Steckboardträger	150	900	28	SBG6090			
	1200 mm breit inkl. 3 Steckboardträger	150	1200	28	SBG6012			
Zubehör								
	LED-Aufbauleuchte „Clara“ in chrom matt Dieses Produkt enthält eine Lichtquelle der Energieeffizienzklasse: F							
	634 mm breit 8,9 Watt / 873 Lumen / (2700 -) 6500 Kelvin	127	634	24	PZ114060			
	934 mm breit 13,6 Watt / 1329 Lumen / (2700 -) 6500 Kelvin	127	934	24	PZ114090			
	1234 mm breit 18,2 Watt / 1784 Lumen / (2700 -) 6500 Kelvin	127	1234	24	PZ114012			
	Optionales Zubehör: Sensor für Emotion-Beleuchtung				PZ10201			

Passendes Zubehör finden Sie im separaten Register!



Programm 017 - Typenliste

		Tiefenangabe entspricht der Korpus-tiefe	Tiefe in mm	Breite in mm	Höhe in mm	Artikelnummer	Anschlag		
Zubehör									
 	LED-Aufbauleuchte „Clara“ in schwarz matt Dieses Produkt enthält eine Lichtquelle der Energieeffizienzklasse: F								
	634 mm breit 8,9 Watt / 873 Lumen / (2700 -) 6500 Kelvin	127	634	24	PZ116060				
	934 mm breit 13,6 Watt / 1329 Lumen / (2700 -) 6500 Kelvin	127	934	24	PZ116090				
	1234 mm breit 18,2 Watt / 1784 Lumen / (2700 -) 6500 Kelvin	127	1234	24	PZ116012				
Optionales Zubehör: Sensor für Emotion-Beleuchtung					PZ10201				

Passendes Zubehör finden Sie im separaten Register!

Programm 017 - Planungsbeispiele

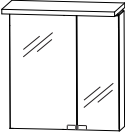
COM-0160-5		
1 Spiegelschrank, 600 mm	S2A436A20	
1 Waschtischunterschrank, LED	WUA386C1M	
1 STONEPLUS Waschtisch, 600 mm	WMS506061	
COG 82605	SWG 5060 82 Glas Optiwhite anstatt Stoneplus	
COG 92605	SWG 5060 92 Glas Optiwhite matt anstatt Stoneplus	
COK 01605	WTM 4406 1 Keramik anstatt Stoneplus	

600 mm breit

COM-0190-5		
1 Spiegelschrank, 900 mm	S2A439A20	
1 Waschtischunterschrank, LED	WUA389C1M	
1 STONEPLUS Waschtisch, 900 mm	WMS509061	
COG 82905	SWG 5090 82 Glas Optiwhite anstatt Stoneplus	
COG 92905	SWG 5090 92 Glas Optiwhite matt anstatt Stoneplus	
COK 01905	WTM 4409 1 Keramik anstatt Stoneplus	

900 mm breit

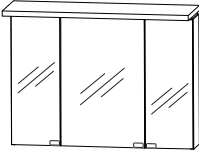
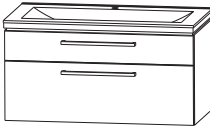
COM-0112-5		
1 Spiegelschrank, 1200 mm	S2A431A20	
1 Waschtischunterschrank, LED	WUA381C1M	
1 STONEPLUS Waschtisch, 1200 mm	WMS512061	
COG 82125	SWG 5120 82 Glas Optiwhite anstatt Stoneplus	
COG 92125	SWG 5120 92 Glas Optiwhite matt anstatt Stoneplus	
COK 01125	WTM 4412 1 Keramik anstatt Stoneplus	

1200 mm breit

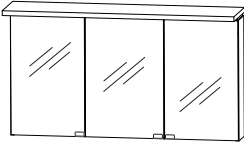
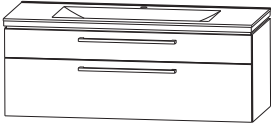
Programm 017 - Planungsbeispiele

#Ident Nummern - keine Preise

COM-0112-5D

1 Spiegelschrank, 1200 mm	S2A431A20	
1 Waschtischunterschrank, LED	WUA381C3M	
1 STONEPLUS Waschtisch, 1200 mm Doppelwaschtisch	WMS712061	
C O G 8 2 1 2 5 D	SWG 7120 82 Glas Optiwhite anstatt Stoneplus	
C O G 9 2 1 2 5 D	SWG 7120 92 Glas Optiwhite matt anstatt Stoneplus	
C O K 0 1 1 2 5 D	WTM 442D 1 Keramik anstatt Stoneplus	

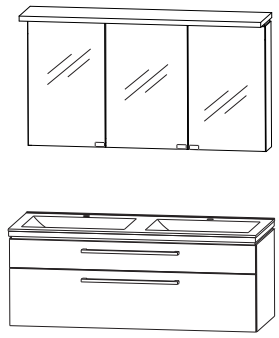

1200 mm breit

COM-0160-6

1 Spiegelschrank, 600 mm	S2A436A69	
1 Waschtischunterschrank, LED	WUA386C1M	
1 STONEPLUS Waschtisch, 600 mm	WMS506061	
C O G 8 2 6 0 6	SWG 5060 82 Glas Optiwhite anstatt Stoneplus	
C O G 9 2 6 0 6	SWG 5060 92 Glas Optiwhite matt anstatt Stoneplus	
C O K 0 1 6 0 6	WTM 4406 1 Keramik anstatt Stoneplus	

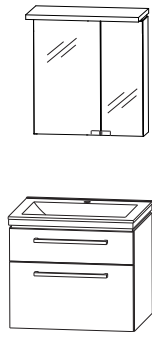

600 mm breit

COM-0190-6

1 Spiegelschrank, 900 mm	S2A439A69	
1 Waschtischunterschrank, LED	WUA389C1M	
1 STONEPLUS Waschtisch, 900 mm	WMS509061	
C O G 8 2 9 0 6	SWG 5090 82 Glas Optiwhite anstatt Stoneplus	
C O G 9 2 9 0 6	SWG 5090 92 Glas Optiwhite matt anstatt Stoneplus	
C O K 0 1 9 0 6	WTM 4409 1 Keramik anstatt Stoneplus	

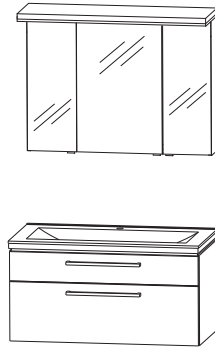

900 mm breit

Programm 017 - Planungsbeispiele

#Ident Nummern - keine Preise

COM-0112-6		
1 Spiegelschrank 1200 mm	S2A431A69	
1 Waschtischunterschrank, LED	WUA381C1M	
1 STONEPLUS Waschtisch, 1200 mm	WMS512061	
COG 82 1 2 6	SWG 5120 82 Glas Optiwhite anstatt Stoneplus	
COG 92 1 2 6	SWG 5120 92 Glas Optiwhite matt anstatt Stoneplus	
COK 0 1 1 2 6	WTM 4412 1 Keramik anstatt Stoneplus	

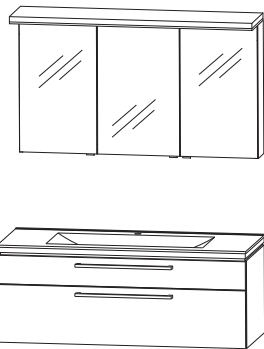

1200 mm breit

COM-0112-6D		
1 Spiegelschrank 1200 mm	S2A431A69	
1 Waschtischunterschrank, LED	WUA381C3M	
1 STONEPLUS Waschtisch, 1200 mm Doppelwaschtisch	WMS712061	
COG 82 1 2 6 D	SWG 7120 82 Glas Optiwhite anstatt Stoneplus	
COG 92 1 2 6 D	SWG 7120 92 Glas Optiwhite matt anstatt Stoneplus	
COK 0 1 1 2 6 D	WTM 442D 1 Keramik anstatt Stoneplus	

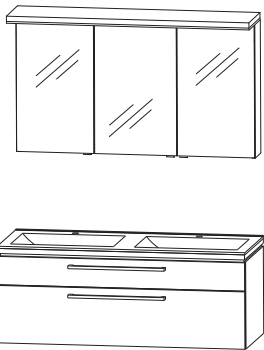

1200 mm breit

Programm 017 - Installationsmaße

WMS / SWG 5060

WMS / SWG 5090

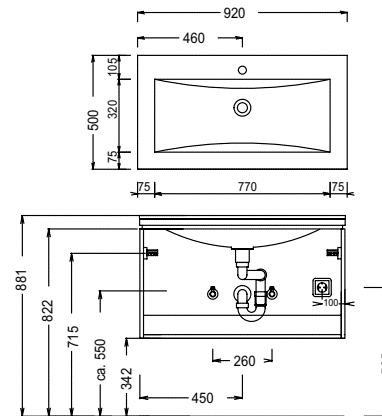
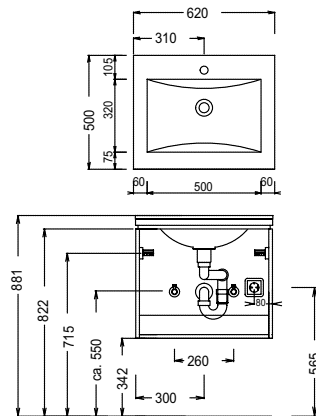

WMS / SWG 5120

WMS / SWG 7120

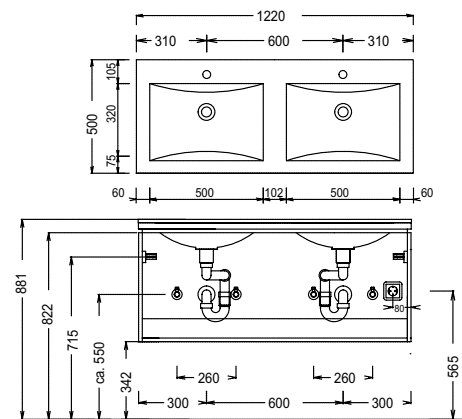
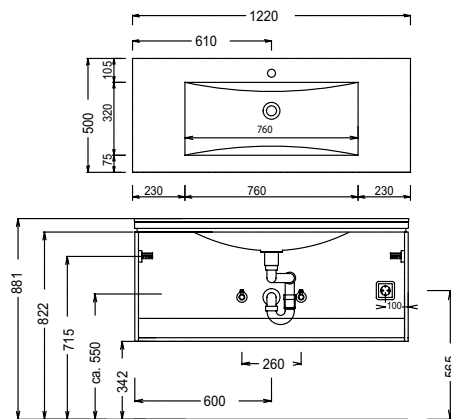

WMS / SWG 7120

WTM 4406 1

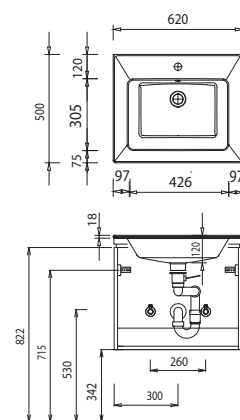
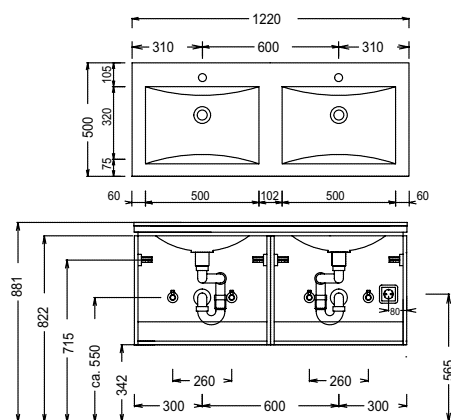

Waschtische ohne Befestigungskonsolen werden mit Silikon an der Wand und auf den Möbelseiten befestigt!

Mineralguss:

Die Temperatur des Gebrauchswassers darf 55° C nicht überschreiten. Haarfärbemittel müssen bei Kontakt mit der Oberfläche sofort entfernt werden, um Fleckenbildung zu vermeiden.

Toleranzen:

Die Maßtoleranzen (+/- 5mm) und Ebenheitstoleranzen (DIN 18202) unterliegen den üblichen materialspezifischen Toleranzen für Bauwerkstoffe, anlehnend an die DIN 18202.

Programm 017 - Installationsmaße

WTM 4409 1

WTM 4412 1

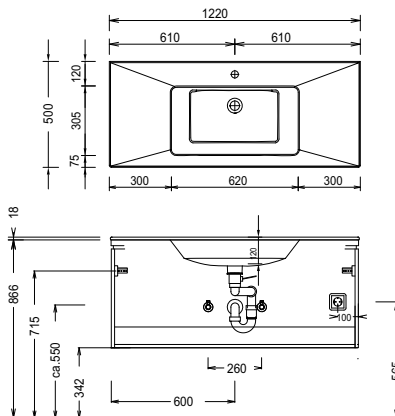
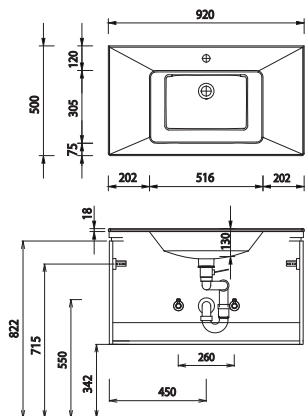

WTM 442D 1

WTM 442D 1

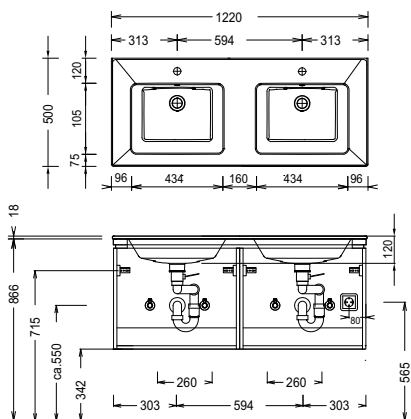
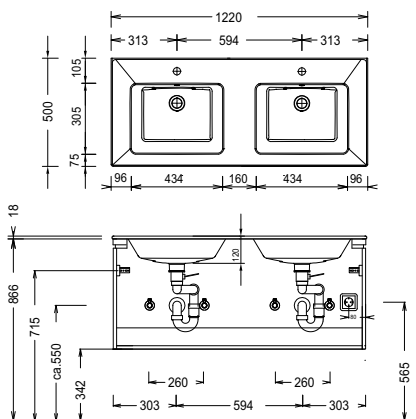

Elektroanschlüsse für Spiegelschränke

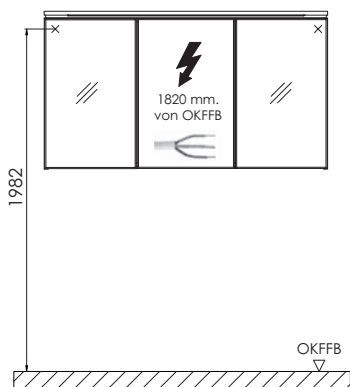

OKFFB=Oberkante Fertigfußboden

Waschtische ohne Befestigungskonsolen werden mit Silikon an der Wand und auf den Möbelseiten befestigt!

Mineralguss:

Die Temperatur des Gebrauchswassers darf 55° C nicht überschreiten. Haarfärbemittel müssen bei Kontakt mit der Oberfläche sofort entfernt werden, um Fleckenbildung zu vermeiden.

Toleranzen:

Die Maßtoleranzen (+/- 5mm) und Ebenheitstoleranzen (DIN 18202) unterliegen den üblichen materialspezifischen Toleranzen für Baustoffe, anlehnd an die DIN 18202.