

# Möbel LETZ

*Finden und Wohlfühlen*



## Typenplan

Novum von Bienenmühle - Garderobe aus Kernbuche/ Glas edelweiß



### **Wichtiger Hinweis für Sie**

Etwaige Hinweise des Herstellers in dieser Produktinformation, die sich auf die Gewährleistung beziehen, haben für Sie keinerlei Bindungswirkung und können von Ihnen ignoriert werden. Ihre gesetzlichen Gewährleistungsrechte als Verbraucher uns gegenüber, als Ihrem Verkäufer, werden dadurch in keiner Weise berührt oder eingeschränkt. Sie können sich wegen aller Mängel jederzeit an uns wenden. Darüber hinaus gehende Herstellergarantien bleiben natürlich unberührt. Dieser Artikel wird hergestellt von Bienenmühle, Bahnhofstraße 5-7, 09623 Rechenberg-Bienenmühle, Deutschland, [info@bienenmuehle.de](mailto:info@bienenmuehle.de)

Möbel Letz GmbH  
Am Gewerbepark 11  
06895 Zahna-Elster

Tel.: 035383 - 6018 50

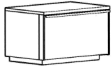
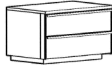
Fax.: 035383 - 6018 17



			
<b>Typ 201</b>	<b>Typ 202</b>	<b>Typ 834</b>	<b>Typ 833</b>
Unterschrank mit 1 Klappe	Unterschrank mit 2 Schubkästen	Bank mit 2 Klappen	Bank mit 1 Klappe und 2 Schubkästen
B: 60 x H: 39 x T: 40	B: 60 x H: 39 x T: 40	B: 120 x H: 39 x T: 40	B: 120 x H: 39 x T: 40
1 Einlegeboden		je 1 Einlegeboden	1 Einlegeboden

## 2. Dielenschränke - 60 breit

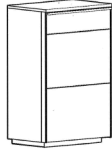
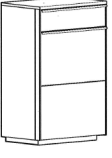
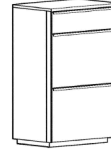
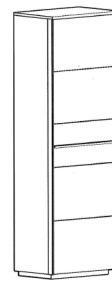
## 3. Hochschrank

			
<b>Typ 300</b>	<b>Typ 301</b>	<b>Typ 311</b>	<b>Typ 100</b>
Dielenschrank mit 1 Tür rechts	Dielenschrank mit 1 Tür rechts und 1 Schubkasten	Dielenschrank mit 2 Klappen und 1 Schubkasten	Hochschrank
B: 61 x H: 104 x T: 40	B: 61 x H: 104 x T: 40	B: 61 x H: 104 x T: 40	B: 61 x H: 200 x T: 40
4 Einlegeboden	2 Einlegeboden	2 Schuhkörbe	1 Hutboden, 1 Tür rechts mit auszieh. Kleiderst.

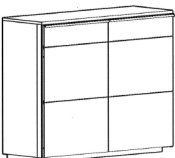
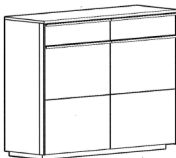

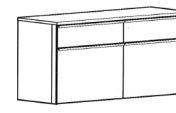
## 4. Dielenschränke - 120 breit

			
<b>Typ 302</b>	<b>Typ 312</b>	<b>Typ 322</b>	<b>Typ 222</b>
Dielenschrank mit 2 Türen	Dielenschrank mit 2 Türen und 2 Schubkästen	Dielenschrank mit 4 Klappen und 2 Schubkästen	Hängeschrank mit 2 Klappen und 2 Schubkästen
B: 121 x H: 104 x T: 40	B: 121 x H: 104 x T: 40	B: 121 x H: 104 x T: 40	B: 121 x H: 60 x T: 40
je 4 Einlegeboden	je 2 Einlegeboden	4 Schuhkörbe	2 Schuhkörbe

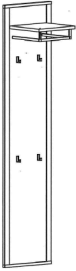
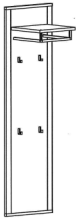
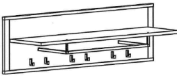

# Novum

## 5. Garderoben

2018-1

			
<b>Typ 590</b>	<b>Typ 511</b>	<b>Typ 550</b>	<b>Typ 570</b>
Garderobenpaneel mit Hutboden und Garderobenstange	Garderobenpaneel mit Hutboden und Garderobenstange	Garderobenpaneel mit Hutboden und Garderobenstangen	Garderobenpaneel
B: 40 x H: 180 x T: 27	B: 40 x H: 147 x T: 27	B: 120 x H: 36 x T: 27	B: 120 x H: 20 x T: 2
4 Haken	4 Haken	6 Haken	6 Haken

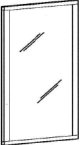

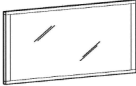
## 6. Spiegel

			
<b>Typ 610</b>	<b>Typ 611</b>	<b>Typ 613</b>	
Spiegel	Spiegel	Spiegel	
B: 56 x H: 83,5 x T: 2	B: 40 x H: 147 x T: 2	B: 117,5 x H: 52 x T: 2	



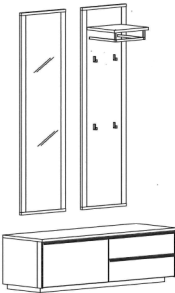
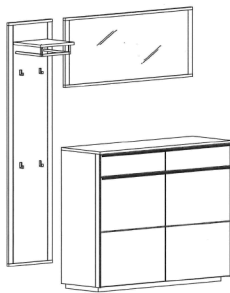

Aufpreis für Blenden in Kernbuche massiv oder Wildeiche massiv (B:59,4 x H: 16 x T: 2,5)	Aufpreis für Blende in Altholz-3-Schichtplatte bekennt, maschinengehackt oder Kernbuche massiv, strukturgefräst (B:59,4 x H: 16 x T: 2,5)		

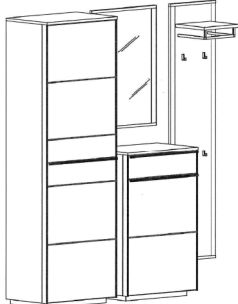
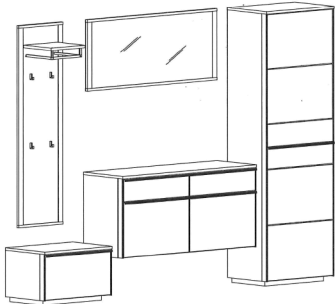
# Novum

2018-1

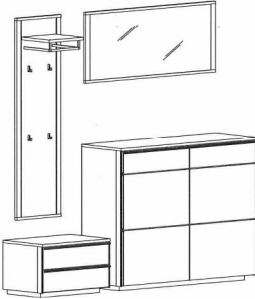
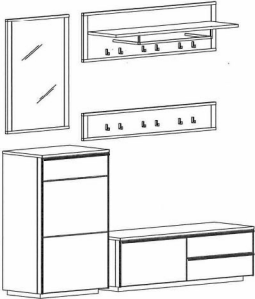
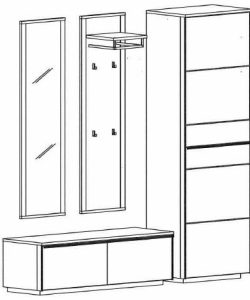
	
<p align="center"><b>Set 1</b></p> <p align="center">B: ca. 200 x H: 200 x T: 40</p>	<p align="center"><b>Set 2</b></p> <p align="center">B: 120 x H: 200 x T: 40</p>
<p>Typ 311 - Dielenschrank 1 Schubk./2 Klappen            Typ 610 - Spiegel / Typ 201 - Unterschrank mit 2 Schubkästen            Typ 590 - Garderobenpaneel            Typ 100 - Hochschrank</p>	<p>Typ 833 - Bank            Typ 611 - Spiegel            Typ 511 - Garderobenpaneel</p>
	
<p align="center"><b>Set 3</b></p> <p align="center">B: ca. 180 x H: 200 x T: 40</p>	<p align="center"><b>Set 4</b></p> <p align="center">B: ca. 260 x H: 200 x T: 40</p>
<p>Typ 312 - Dielenschrank mit 2 Türen und 2 Schubkästen            Typ 613 - Spiegel            Typ 590 - Garderobenpaneel</p>	<p>Typ 834 - Bank / Typ 202 - Unterschrank mit 2 Schubkästen            Typ 611 - Spiegel            Typ 550 - Garderobenpaneel / Typ 570 - Garderobenpaneel            Typ 100 - Hochschrank</p>
	
<p align="center"><b>Set 5</b></p> <p align="center">B: ca. 200 x H: 200 x T: 40</p>	<p align="center"><b>Set 6</b></p> <p align="center">B: ca. 260 x H: 200 x T: 40</p>
<p>Typ 100 - Hochschrank            Typ 301 - Dielenschrank            Typ 610 - Spiegel            Typ 590 - Garderobenpaneel</p>	<p>Typ 100 - Hochschrank            Typ 201 - Klappenschrank            Typ 613 - Spiegel / Typ 222 - Hängeschrank            Typ 511 - Garderobenpaneel</p>

# Novum

	
<p style="text-align: center;"><b>Set 7</b></p> <p style="text-align: center;">B: ca. 200 x H: 200 x T: 40</p>	<p style="text-align: center;"><b>Set 8</b></p> <p style="text-align: center;">B: ca. 200 x H: 200 x T: 40</p>
<p>Typ 302 - Dielenschrank            Typ 202 - Unterschrank mit 2 Schubkästen            Typ 613 - Spiegel            Typ 511 - Garderobenpaneel</p>	<p>Typ 300 - Dielenschrank            Typ 610 - Spiegel            Typ 833 - Bank            Typ 550 - Garderobenpaneel / Typ 570 - Garderobenpaneel</p>
	
<p style="text-align: center;"><b>Set 9</b></p> <p style="text-align: center;">B: ca. 200 x H: 200 x T: 40</p>	<p style="text-align: center;"><b>Set 10</b></p>
<p>Typ 100 - Hochschrank            Typ 834 - Bank            Typ 611 - Spiegel            Typ 511 - Garderobenpaneel</p>	<p>Typ 300 - Dielenschrank 1 Tür            Typ 610 - Spiegel / Typ 201 - Unterschrank mit 1 Klappe            Typ 511 - Garderobenpaneel            Typ 100 - Hochschrank</p>
	
<p style="text-align: center;"><b>Set 11</b></p>	<p style="text-align: center;"><b>Set 12</b></p>