

# Möbel LETZ

*Finden und Wohlfühlen*



## Typenplan

WM 1880 von Wöstmann - Couchtisch Wildeiche/ Metall

### **Wichtiger Hinweis für Sie**

Etwaige Hinweise des Herstellers in dieser Produktinformation, die sich auf die Gewährleistung beziehen, haben für Sie keinerlei Bindungswirkung und können von Ihnen ignoriert werden. Ihre gesetzlichen Gewährleistungsrechte als Verbraucher uns gegenüber, als Ihrem Verkäufer, werden dadurch in keiner Weise berührt oder eingeschränkt. Sie können sich wegen aller Mängel jederzeit an uns wenden. Darüber hinaus gehende Herstellergarantien bleiben natürlich unberührt. Dieser Artikel wird hergestellt von Wöstmann, Kolbeplatz 10, 33330 Gütersloh, Deutschland, [info@woestmann.info](mailto:info@woestmann.info)

Möbel Letz GmbH  
Am Gewerbepark 11  
06895 Zahna-Elster

Tel.: 035383 - 6018 50

Fax.: 035383 - 6018 17



**WM 1880**

# INHALTSVERZEICHNIS

INHALTSVERZEICHNIS	SEITE
Programminformationen	2 – 3
Kombinationen	4 – 11
Lowboarde	12
Hängeregale   Pendelleuchte	13
Hängeelemente	14 – 15
Hängelowboarde   Sideboarde   Highboard	16 – 18
Zeilenschränke   Couch- und Satztisch	19 – 20
Tisch- und Stuhlempfehlung	21
Schaltkreise   Funkdimmer	23
Sonderanfertigungen	24

## PROGRAMMINFORMATIONEN

### WM 1880

Eine interessante Kombination aus urwüchsigem Eichenholz und filigranen Metallkonstruktionen – das ist **WM 1880**. Neben dem spannenden Materialmix fällt sofort die charismatische Illumination dieses Möbelprogramms ins Auge. Alle Metallteile schweben optisch auf der Lichtszenerie. Dekorativ und praktisch, natürlich und technisch, gemütlich und modern – erleben Sie **WM 1880**.

### Ausführungen

#### Massivholz für Korpus und Front

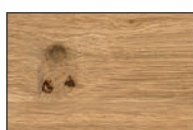

Wildeiche,  
soft gebürstet

#### Massivholz für Front



Balkeneiche,  
stark gebürstet  
[Dreischichtplatte]

#### Optionaler Rückwand-Akzent für Vitrinenausschnitte und Hängeregale



Balkeneiche, stark gebürstet [Dreischichtplatte / MDF]

#### Akzent für Hängeregal



Hirnholz

#### Für Metallteile



Carbon  
strukturpulvert

#### Für Sockel



Massivholz carbon  
strukturlackiert

### Die Sicherheit einer Marke

- Massivholz der Handelsklasse 1A
- authentische und edle Balkeneichefronten für den besonders natürlichen Auftritt mit eleganter Abwicklung
- innovative und zeitgemäße Metallregale für einen spannenden und reizvollen Materialdialog
- faszinierende LED-Lichteffekte hinter den Metallregalen
- Massivholzgerechte Detaillösungen
- seitliche und obere Vitrinenverglasungen für spannende Einblicke
- Parsolglas bei Vitrinenscheiben und Glas-E-Böden
- zeitgemäße Medienlösungen
- hochwertige Metallkomponenten mit einer strapazierfähigen strukturierten Pulverbeschichtung
- dauerhaft schützende und pflegeleichte Natur-Effekt-Lackoberfläche
- gedämpfte und langlebige Beschlagstechnologie
- durchgehende Lochbohrreihe für Einlegeböden hinter Holztüren
- optionale LED-Beleuchtung mit Dimmfunktion
- passender Esstisch und Stühle aus unserem S-Kultur Sortiment runden das Angebot perfekt ab
- gerne Sonderanfertigungen auf Anfrage
- Skizzenservice
- Made in Germany

# PROGRAMMINFORMATIONEN

## Hochwertiges Massivholz

Als eine der führenden deutschen Möbelmarken stehen wir in der Verantwortung zum Schutz der Natur für kommende Generationen. Deshalb werden unsere Massivhölzer ausschließlich aus nachhaltiger Forstwirtschaft gewonnen. Das bedeutet: Es darf maximal nur so viel Holz gefällt werden, wie nachwächst. Wichtig ist ebenfalls, dass der richtige Wechsel von jungen und alten Bäumen den Wald gesund und vital hält.

Auch bei der Verarbeitung hat der Umweltschutz für uns oberste Priorität. Alle Oberflächen sind schadstofffrei und entsprechen der europäischen DIN-Norm 71, die die Unbedenklichkeit und Sicherheit von Kinderspielzeug definiert. Zudem sind fast alle Oberflächen farbneutral, sodass dem Massivholz der Handelsklasse 1A nichts von seiner ursprünglichen Schönheit verloren geht. Vielmehr unterstreicht sie die Natürlichkeit und Wärme Ihres neuen Traummöbels. Da jeder geerntete Baum in Wuchs und Struktur einmalig ist, erhalten Sie echte Unikate aus der Natur. Kein Möbelstück gleicht dem anderen, jedes ist in seiner Schönheit einmalig. Auch nach seiner Verarbeitung lebt dieser faszinierende Naturwerkstoff weiter. Trotz der massivholzgerechten Verarbeitung ist ein Maß an Ausdehnung und Zusammenziehen sowie gewisse Maßtoleranzen bei den vollmassiven Bauteilen nicht zu vermeiden. Wir verstehen dies als Echtheitszertifikat der Natur.

## Wildeiche, soft gebürstet

Hell und freundlich mutet die Wildeiche im Auge des Betrachters an. Den einmaligen Charme entfaltet das Holz zusätzlich durch die handwerkliche Oberflächenbürstung. Sie verleiht dem Holz einen besonders natürlichen Charakter. Die wertige Holzstruktur wird dadurch zusätzlich hervorgehoben. Die Anmutung ist ebenso traditionell wie modern. Große Äste und Risse werden dauerhaft ausgekittet und versiegelt, allerdings wird es immer Stellen geben, an denen kleine Löcher und Risse offen bleiben, dieses ist technisch nicht anders möglich und sogar als Gestaltungselement bewusst akzeptiert und gewünscht. Die natürliche Härte dieses Holzes drückt sich in einer hohen Alltagsstauglichkeit aus.

## Balkeneiche, stark gebürstet

Für die Freunde besonders ausdrucksstarker Holzsortierungen ist diese authentische Frontausführung ein Muss. Noch nicht getrocknete Balkeneiche wird hierfür auf 4 mm aufgetrennt und anschließend getrocknet, um dann als Deckschicht auf einer massiven Eichenplatte geklebt zu werden. Bei dem Rückwand-Akzent ist die Grundplatte ein MDF-Kern. Wie aus einem Stück ist hierbei die Anmutung mit all den Merkmalen einer Balkeneiche, das heißt Risse, Verfärbungen, dicke Äste usw. Wenn man diese Unikate liebt, gibt es nichts Besseres.

## Vorteile der Pulverbeschichtung

Nach der Beschichtung mit Pulver werden die Metalle durch einen Einbrennofen gefahren. Durch die Erhitzung verschmelzen die Lackteilchen beim Einbrennvorgang zu einer homogenen Lackschicht. Dadurch weist die Oberfläche eine hohe Beständigkeit gegen mechanische Beanspruchung auf und mit einer hohen Witterungs- und Säurebeständigkeit besteht auch im Langzeitverhalten eine hohe Farbbeständigkeit. Ein weiterer wichtiger Aspekt ist die Umweltfreundlichkeit, da dieses Verfahren lösemittel- und emissionsfrei ist.

## Einfache Planung

Um Ihnen den Bestellvorgang so einfach wie möglich zu gestalten, haben wir unter jeder Type sämtliches Zubehör wie die LED-Beleuchtung, das Medienzubehör etc. aufgeführt. Für freie Planungen in Anlehnung an die Kombinationen finden Sie bei jeder Type einen Seitenverweis zu weiteren baugleichen Planungselementen.

## Effiziente LED-Beleuchtung

Durch die hohe Energieeffizienz unserer LED-Beleuchtung wird der Stromverbrauch und der CO<sub>2</sub>-Ausstoß enorm gesenkt. Zudem besticht die LED-Beleuchtung durch einen hohen Wirkungsgrad und eine außergewöhnlich lange Lebensdauer. Die Beleuchtung wird mit einer ausreichenden Anzahl an Trafos, inklusive einem Schalter, geliefert. Diesbezüglich sollte dem Auftrag unbedingt eine Planungsskizze hinzugefügt werden. Optional kann die Beleuchtung per Funkdimmer gesteuert werden. Hier bitte je Trafo einen Funkdimmer bestellen.

## Auslieferungshinweis

Alle Elemente sind fest verleimt und komplett vormontiert – nicht zerlegbar! Falls Korpusse zerlegbar sein müssen, bitte Bestell-Nr. Z069 angeben (Mehrpreis siehe Rückseite).

## Montagehinweis / Belastung

Das von **WM WÖSTMANN MARKENMÖBEL** mitgelieferte Befestigungsmaterial ist ausschließlich für die Befestigung von Bauteilen an Beton und/oder festem Mauerwerk geeignet. Die Wandbeschaffenheit ist bei Auftragsfassung zu hinterfragen und spätestens vor der Montage unbedingt zu prüfen. Bei abweichender Beschaffenheit (z.B. Gipskarton oder Leichtbauwände) ist eine andere, der Belastung angemessene Befestigung, bauseits vorzunehmen.

- Max. Belastung von Holz- und Glas-E-Böden (bis 70 cm Breite) sowie Schubladen und Auszügen: 20 kg
- Max. Belastung von Holz- und Glas-E-Böden (ab 71 cm Breite) sowie Schubladen und Auszügen: 15 kg

## Allgemeine wichtige Hinweise

- Alle von **WM WÖSTMANN MARKENMÖBEL** verwandten Oberflächen sind schadstoffarm und entsprechen in ihrer Unbedenklichkeit der europäischen DIN-Norm EN 71 (Sicherheit für Kinderspielzeug).
- Raumklima: Holz ist ein natürlicher Werkstoff, der ständig Feuchtigkeit, je nach Feuchtigkeitsgehalt der Raumluft, aufnimmt und wieder abgibt. Ein ideales Raumklima für Mensch und Möbel besteht bei 19–23°C sowie bei 45–55% Luftfeuchtigkeit. Damit sich nichts verzieht oder Risse entstehen, sollte massives Holz möglichst geringen Raumluftschwankungen ausgesetzt werden. Besonders bei Neubauten ist auf die richtige Luftfeuchtigkeit zu achten und diese ggf. durch entsprechende Lüftung zu senken.

## Gerne Sonderanfertigungen

Qualität – das heißt für uns auch Service in Perfektion. Darum müssen Sie nicht "von der Stange" kaufen und somit faule Kompromisse eingehen. Besondere Maße – kein Problem. Wir finden immer eine Lösung, die Ihren Wünschen entspricht, denn Sonder- bzw. Einzelanfertigungen sind jederzeit möglich. Damit Sie sofort sehen, auf was Sie sich freuen können, entwickelt unser Skizzenservice gemeinsam mit Ihrem Einrichtungshaus den fertigen Plan Ihrer ganz persönlichen Zusammenstellung. Service ist unsere Spezialität – von Sonderanfertigungen über ständige Erreichbarkeit während der Öffnungszeiten im Handel bis zur perfekten Unterstützung bei der Planung.

# KOMBINATION 0001 | SPIEGELSEITIG 0101 \*

B 292,0 cm | H 209,7 cm | T 49,7 cm / 41,1 cm

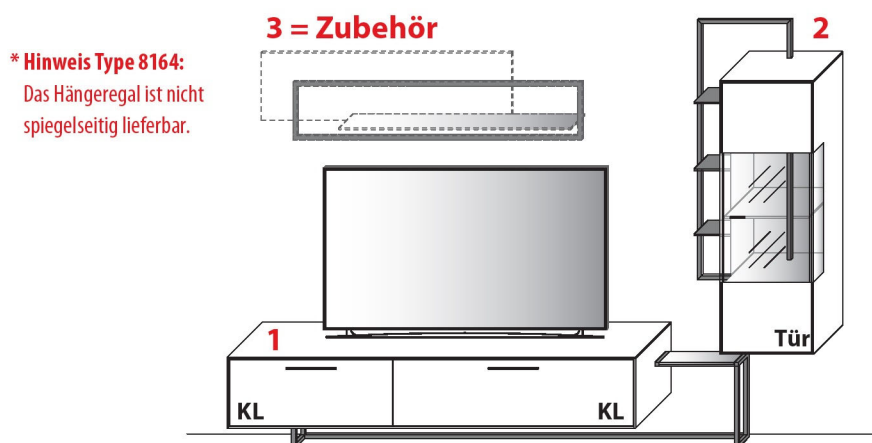

	Wildeiche	€
<b>1 TYPE 1453</b> (B 245,1 cm) s. S. 12	<b>Balkeneiche</b>	€
LED-Rahmen-Beleuchtung 4,4 W inkl. Trafo und Schalter	Art.-Nr. <b>145B</b>	€
LED-Unterboden-Beleuchtung 11,0 W inkl. Trafo und Schalter	Art.-Nr. <b>93205</b>	€
Funkdimmer anstatt Schalter (max. 30,0 W)	Art.-Nr. <b>8212</b>	€
IR-Repeater mit Aufsteller	Art.-Nr. <b>8301</b>	€
Netzschalter für vier Geräte		
Schalter links	Art.-Nr. <b>8013</b>	€
Schalter rechts	Art.-Nr. <b>8014</b>	€

	Wildeiche	€
<b>2 TYPE 15644</b> (B 69,3 cm) s. S. 14	<b>Balkeneiche</b>	€
LED-Rahmen-Beleuchtung 14,1 W inkl. Trafo und Schalter	Art.-Nr. <b>154B</b>	€
Funkdimmer anstatt Schalter (max. 30,0 W)	Art.-Nr. <b>8212</b>	€
Balkeneiche Rückwand-Akzent	Art.-Nr. <b>144BE</b>	€

## Zubehör

	Wildeiche	€
<b>3 TYPE 8164</b> (B 163,2 cm) s. S. 13	<b>Balkeneiche</b>	€
LED-Rahmen-Beleuchtung 17,1 W inkl. Trafo und Schalter	Art.-Nr. <b>816B</b>	€
Funkdimmer anstatt Schalter (max. 30,0 W)	Art.-Nr. <b>8212</b>	€

<b>Gesamtpreis Kombination</b>	Wildeiche	€
- ohne Zubehör -	Balkeneiche	€

# KOMBINATION 0002 | SPIEGELSEITIG 0102 \*

B 324,6 cm | H 201,1 cm | T 49,7 cm / 41,1 cm

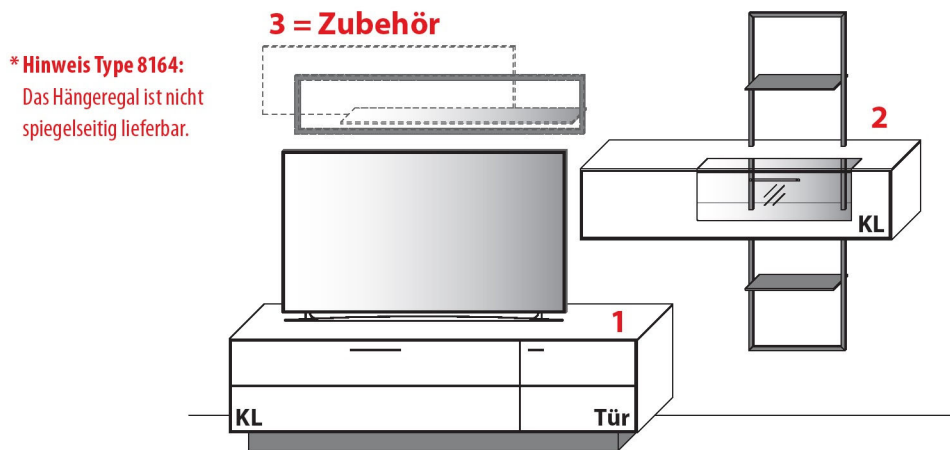

<b>1 TYPE 1054</b> (B 201,9 cm) s. S. 12	Wildeiche	€
LED-Unterboden-Beleuchtung 11,0 W inkl. Trafo und Schalter	Art.-Nr. <b>93205</b>	€
Funkdimmer anstatt Schalter (max. 30,0 W)	Art.-Nr. <b>8212</b>	€
Metall-Fußgestell statt Sockel (+ 6 cm)	Art.-Nr. <b>145FG</b>	€
IR-Repeater, rechts im Sockel eingelassen	Art.-Nr. <b>8302</b>	€
IR-Repeater mit Aufsteller	Art.-Nr. <b>8301</b>	€
Netzschalter für vier Geräte		
Schalter links	Art.-Nr. <b>8013</b>	€
Schalter rechts	Art.-Nr. <b>8014</b>	€
Innenschubkasten hinter Klappe, B 59,1 cm	Art.-Nr. <b>8711</b>	€

<b>2 TYPE 15533</b> (B 156,9 cm) s. S. 14	Wildeiche	€
LED-Rahmen-Beleuchtung 21,4 W inkl. Trafo und Schalter	Art.-Nr. <b>155B</b>	€
Funkdimmer anstatt Schalter (max. 30,0 W)	Art.-Nr. <b>8212</b>	€
Balkeneiche Rückwand-Akzent	Art.-Nr. <b>115BE</b>	€

## Zubehör

<b>3 TYPE 8164</b> (B 163,2 cm) s. S. 13	Wildeiche	€
LED-Rahmen-Beleuchtung 17,1 W inkl. Trafo und Schalter	Art.-Nr. <b>816B</b>	€
Funkdimmer anstatt Schalter (max. 30,0 W)	Art.-Nr. <b>8212</b>	€

<b>Gesamtpreis Kombination</b>	Wildeiche	€
<b>- ohne Zubehör -</b>	Balkeneiche	€

# KOMBINATION 0003 | SPIEGELSEITIG 0103 \*

Ohne Zubehör: **B 321,2 cm | H 195,9 cm | T 49,7 cm / 41,1 cm** (Breite inkl. 1 x 20 cm Abstand)

Mit Zubehör: **B 354,9 cm | H 195,9 cm | T 49,7 cm / 41,1 cm** (Breite inkl. 1 x 20 cm Abstand)

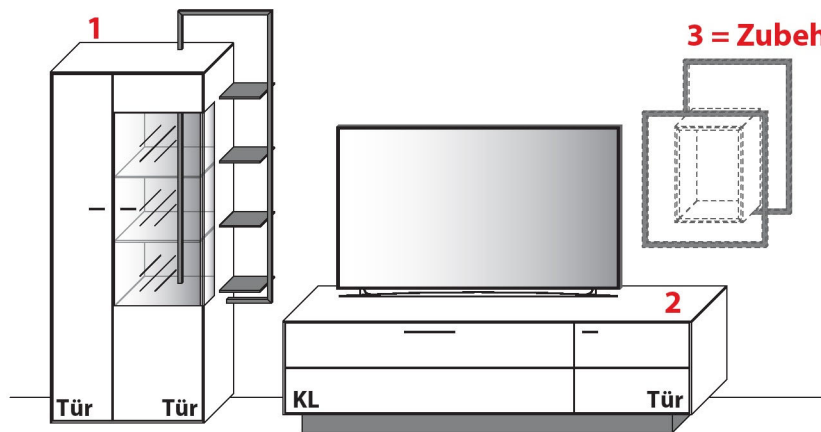

**\* Hinweis Type 12733:**  
Das Hängeregale ist nicht  
spiegelseitig lieferbar.

<b>1 TYPE 6933</b> (B 99,3 cm) s. S. 20	<b>Wildecke</b>	€
LED-Rahmen-Beleuchtung 16,7 W inkl. Trafo und Schalter	Art.-Nr. <b>663B</b>	€
Funkdimmer anstatt Schalter (max. 30,0 W)	Art.-Nr. <b>8212</b>	€
Zusatz-E-Boden, 28,1 cm	Art.-Nr. <b>8428</b>	€
Zusatz-E-Boden, 42,9 cm	Art.-Nr. <b>8448</b>	€
Balkeneiche Rückwand-Akzent	Art.-Nr. <b>663BE</b>	€

## Zubehör

<b>3 TYPE 12733</b> (B 71,8 cm) s. S. 13	<b>Wildecke</b>	€
LED-Spot-Beleuchtungs-Set 2,0 W inkl. Trafo und Schalter	Art.-Nr. <b>9001</b>	€
LED-Rahmen-Beleuchtung 26,3 W inkl. Trafo und Schalter	Art.-Nr. <b>127B</b>	€
Funkdimmer anstatt Schalter (max. 30,0 W)	Art.-Nr. <b>8212</b>	€
Balkeneiche Rückwand-Akzent	Art.-Nr. <b>143BE</b>	€

<b>2 TYPE 1054</b> (B 201,9 cm) s. S. 12	<b>Wildecke</b>	€
LED-Unterboden-Beleuchtung 11,0 W inkl. Trafo und Schalter	Art.-Nr. <b>93205</b>	€
Funkdimmer anstatt Schalter (max. 30,0 W)	Art.-Nr. <b>8212</b>	€
Metall-Fußgestell statt Sockel (+ 6 cm)	Art.-Nr. <b>145FG</b>	€
IR-Repeater, rechts im Sockel eingelassen	Art.-Nr. <b>8302</b>	€
IR-Repeater mit Aufsteller	Art.-Nr. <b>8301</b>	€
Netzschalter für vier Geräte		
Schalter links	Art.-Nr. <b>8013</b>	€
Schalter rechts	Art.-Nr. <b>8014</b>	€
Innenschubkasten hinter Klappe, B 59,1 cm	Art.-Nr. <b>8711</b>	€

<b>Gesamtpreis Kombination</b>	<b>Wildecke</b>	€
- ohne Zubehör -	<b>Balkeneiche</b>	€

# KOMBINATION 0004 | SPIEGELSEITIG 0104 \*

Ohne Zubehör: **B 313,8 cm | H 167,1 cm | T 49,7 cm / 41,1 cm** (Breite inkl. 1 x 20 cm Abstand)

Mit Zubehör: **B 352,2 cm | H 178,3 cm | T 49,7 cm / 41,1 cm** (Breite inkl. 1 x 20 cm Abstand)

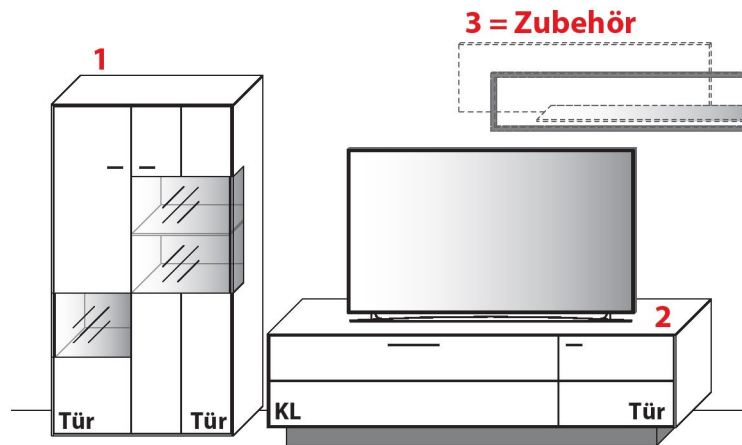

\* Hinweis Type 8164:  
Das Hängeregale ist nicht  
spiegelseitig lieferbar.

<b>1 TYPE 5923</b> (B 91,9 cm) s. S. 19	Wildecke	€
	<b>Balkeneiche</b>	€
Deko-Innenrahmen	Art.-Nr. <b>592R</b>	€
• LED-Rahmen-Beleuchtung 7,0 W inkl. Trafo und Schalter	Art.-Nr. <b>592B</b>	€
Funkdimmer anstatt Schalter (max. 30,0 W)	Art.-Nr. <b>8212</b>	€
Balkeneiche Rückwand-Akzent	Art.-Nr. <b>592BE</b>	€
Zusatz-E-Boden, 36,8 cm	Art.-Nr. <b>8437</b>	€
Zusatz-E-Boden, 46,1 cm	Art.-Nr. <b>8457</b>	€

<b>2 TYPE 1054</b> (B 201,9 cm) s. S. 12	Wildecke	€
	<b>Balkeneiche</b>	€
LED-Unterboden-Beleuchtung 11,0 W inkl. Trafo und Schalter	Art.-Nr. <b>93205</b>	€
Funkdimmer anstatt Schalter (max. 30,0 W)	Art.-Nr. <b>8212</b>	€
Metall-Fußgestell statt Sockel (+ 6 cm)	Art.-Nr. <b>145FG</b>	€
IR-Repeater, rechts im Sockel eingelassen	Art.-Nr. <b>8302</b>	€
IR-Repeater mit Aufsteller	Art.-Nr. <b>8301</b>	€
Netzschalter für vier Geräte		
Schalter links	Art.-Nr. <b>8013</b>	€
Schalter rechts	Art.-Nr. <b>8014</b>	€
Innenschubkasten hinter Klappe, B 59,1 cm	Art.-Nr. <b>8711</b>	€

## Zubehör

<b>3 TYPE 8164</b> (B 163,2 cm) s. S. 13	Wildecke	€
	<b>Balkeneiche</b>	€
LED-Rahmen-Beleuchtung 17,1 W inkl. Trafo und Schalter	Art.-Nr. <b>816B</b>	€
Funkdimmer anstatt Schalter (max. 30,0 W)	Art.-Nr. <b>8212</b>	€

<b>Gesamtpreis Kombination</b>	Wildecke	€
- ohne Zubehör -	Balkeneiche	€



# KOMBINATION AE013 | SPIEGELSEITIG AE113

B 292,0 cm | H 212,9 cm | T 49,7 cm / 41,1 cm

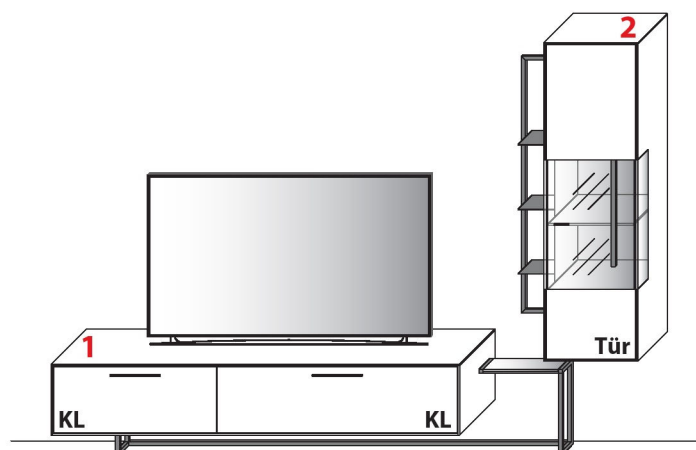

<b>1 TYPE 1453</b> (B 245,1 cm) s. S. 12		Wildeiche	€
		Balkeneiche	€
LED-Rahmen-Beleuchtung 4,4 W inkl. Trafo und Schalter	Art.-Nr. <b>145B</b>		€
LED-Unterboden-Beleuchtung 11,0 W inkl. Trafo und Schalter	Art.-Nr. <b>93205</b>		€
Funkdimmer anstatt Schalter (max. 30,0 W)	Art.-Nr. <b>8212</b>		€
IR-Repeater mit Aufsteller	Art.-Nr. <b>8301</b>		€
Netzschalter für vier Geräte			
Schalter links	Art.-Nr. <b>8013</b>		€
Schalter rechts	Art.-Nr. <b>8014</b>		€

<b>2 TYPE 15624</b> (B 69,3 cm) s. S. 15		Wildeiche	€
		Balkeneiche	€
LED-Rahmen-Beleuchtung 12,1 W inkl. Trafo und Schalter	Art.-Nr. <b>157B</b>		€
Funkdimmer anstatt Schalter (max. 30,0 W)	Art.-Nr. <b>8212</b>		€
Balkeneiche Rückwand-Akzent	Art.-Nr. <b>144BE</b>		€

<b>Gesamtpreis Kombination</b>	Wildeiche	€
- ohne Zubehör -	Balkeneiche	€

# KOMBINATION AE015 | SPIEGELSEITIG AE115 \*

**B 324,8 cm | H 201,6 cm | T 49,7 cm / 41,1 cm / 20,0 cm** (Breite inkl. 1 x 20 cm Abstand)

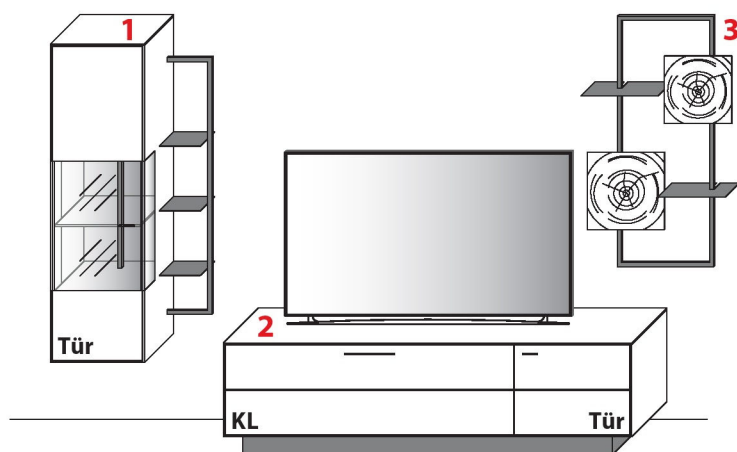

**\* Hinweis Type 13733:**  
Das Hängeregale ist nicht  
spiegelseitig lieferbar.

<b>1 TYPE 15623</b> (B 69,3 cm) s. S. 15		Wildeiche	€
LED-Rahmen-Beleuchtung 12,1 W inkl. Trafo und Schalter	Art.-Nr. <b>157B</b>	Balkeneiche	€
Funkdimmer anstatt Schalter (max. 30,0 W)	Art.-Nr. <b>8212</b>		€
Balkeneiche Rückwand-Akzent	Art.-Nr. <b>144BE</b>		€

<b>3 TYPE 13733</b> (B 72,0 cm) s. S. 13		Hirnholz	€
LED-Rahmen-Beleuchtung 18,4 W inkl. Trafo und Schalter	Art.-Nr. <b>137B</b>		€
Funkdimmer anstatt Schalter (max. 30,0 W)	Art.-Nr. <b>8212</b>		€

<b>2 TYPE 1054</b> (B 201,9 cm) s. S. 12		Wildeiche	€
LED-Unterboden-Beleuchtung 11,0 W inkl. Trafo und Schalter	Art.-Nr. <b>93205</b>	Balkeneiche	€
Funkdimmer anstatt Schalter (max. 30,0 W)	Art.-Nr. <b>8212</b>		€
Metall-Fußgestell statt Sockel (+ 6 cm)	Art.-Nr. <b>145FG</b>		€
IR-Repeater, rechts im Sockel eingelassen	Art.-Nr. <b>8302</b>		€
IR-Repeater mit Aufsteller	Art.-Nr. <b>8301</b>		€
Netzschalter für vier Geräte			
Schalter links	Art.-Nr. <b>8013</b>		€
Schalter rechts	Art.-Nr. <b>8014</b>		€
Innenschubkasten hinter Klappe, B 59,1 cm	Art.-Nr. <b>8711</b>		€

<b>Gesamtpreis Kombination</b>	Wildeiche	€
- ohne Zubehör -	Balkeneiche	€

# KOMBINATION AE018 | SPIEGELSEITIG AE118 \*

**B 332,4 cm | H 195,9 cm | T 49,7 cm / 41,1 cm / 20,0 cm** (Breite inkl. 1 x 20 cm Abstand)

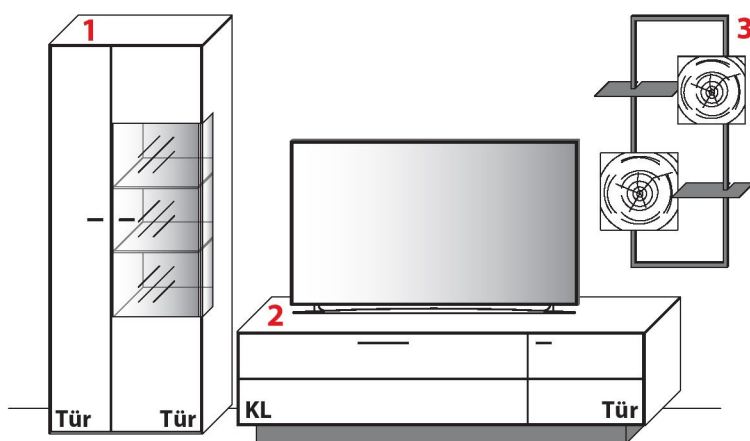

**\* Hinweis Type 13733:**  
Das Hängeregale ist nicht  
spiegelseitig lieferbar.

<b>1 TYPE 6743</b> (B 76,9 cm) s. S. 21	<b>Wildeiche</b>	€
Deko-Innenrahmen	Art.-Nr. <b>644R</b>	€
• LED-Rahmen-Beleuchtung 10,0 W inkl. Trafo und Schalter	Art.-Nr. <b>644B</b>	€
Funkdimmer anstatt Schalter (max. 30,0 W)	Art.-Nr. <b>8212</b>	€
Balkeneiche Rückwand-Akzent	Art.-Nr. <b>663BE</b>	€
Zusatz-E-Boden, 28,1 cm	Art.-Nr. <b>8428</b>	€
Zusatz-E-Boden, 42,9 cm	Art.-Nr. <b>8448</b>	€

<b>3 TYPE 13733</b> (B 72,0 cm) s. S. 13	<b>Hirnholz</b>	€
LED-Rahmen-Beleuchtung 18,4 W inkl. Trafo und Schalter	Art.-Nr. <b>137B</b>	€
Funkdimmer anstatt Schalter (max. 30,0 W)	Art.-Nr. <b>8212</b>	€

<b>2 TYPE 1054</b> (B 201,9 cm) s. S. 12	<b>Wildeiche</b>	€
LED-Unterboden-Beleuchtung 11,0 W inkl. Trafo und Schalter	Art.-Nr. <b>93205</b>	€
Funkdimmer anstatt Schalter (max. 30,0 W)	Art.-Nr. <b>8212</b>	€
Metall-Fußgestell statt Sockel (+ 6 cm)	Art.-Nr. <b>145FG</b>	€
IR-Repeater, rechts im Sockel eingelassen	Art.-Nr. <b>8302</b>	€
IR-Repeater mit Aufsteller	Art.-Nr. <b>8301</b>	€
Netzschalter für vier Geräte		
Schalter links	Art.-Nr. <b>8013</b>	€
Schalter rechts	Art.-Nr. <b>8014</b>	€
Innenschubkasten hinter Klappe, B 59,1 cm	Art.-Nr. <b>8711</b>	€

<b>Gesamtpreis Kombination</b>	<b>Wildeiche</b>	€
- ohne Zubehör -	<b>Balkeneiche</b>	€

# KOMBINATION AE019 | SPIEGELSEITIG AE119 \*

**B 354,8 cm | H 195,9 cm | T 49,7 cm / 41,1 cm / 20,0 cm** (Breite inkl. 1 x 20 cm Abstand)

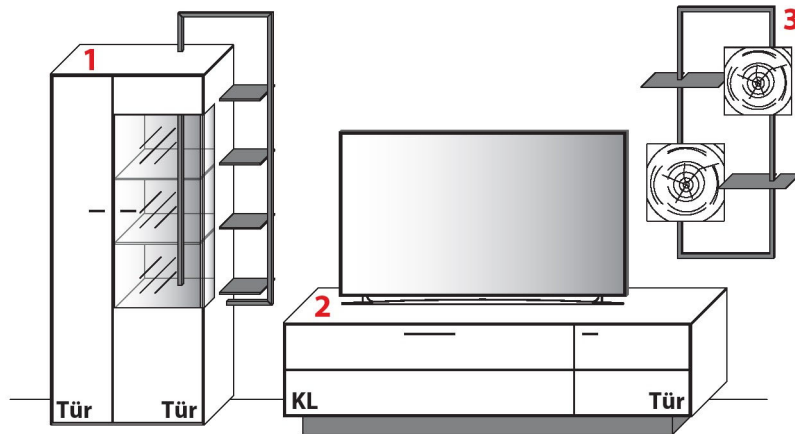

**\* Hinweis Type 13733:**  
Das Hängeregale ist nicht  
spiegelseitig lieferbar.

<b>1 TYPE 6933</b> (B 99,3 cm) s. S. 20	<b>Wildeiche</b>	€
LED-Rahmen-Beleuchtung 16,7 W inkl. Trafo und Schalter	Art.-Nr. <b>663B</b>	€
Funkdimmer anstatt Schalter (max. 30,0 W)	Art.-Nr. <b>8212</b>	€
Zusatz-E-Boden, 28,1 cm	Art.-Nr. <b>8428</b>	€
Zusatz-E-Boden, 42,9 cm	Art.-Nr. <b>8448</b>	€
Balkeneiche Rückwand-Akzent	Art.-Nr. <b>663BE</b>	€

<b>3 TYPE 13733</b> (B 72,0 cm) s. S. 13	<b>Hirnholz</b>	€
LED-Rahmen-Beleuchtung 18,4 W inkl. Trafo und Schalter	Art.-Nr. <b>137B</b>	€
Funkdimmer anstatt Schalter (max. 30,0 W)	Art.-Nr. <b>8212</b>	€

<b>2 TYPE 1054</b> (B 201,9 cm) s. S. 12	<b>Wildeiche</b>	€
LED-Unterboden-Beleuchtung 11,0 W inkl. Trafo und Schalter	Art.-Nr. <b>93205</b>	€
Funkdimmer anstatt Schalter (max. 30,0 W)	Art.-Nr. <b>8212</b>	€
Metall-Fußgestell statt Sockel (+ 6 cm)	Art.-Nr. <b>145FG</b>	€
IR-Repeater, rechts im Sockel eingelassen	Art.-Nr. <b>8302</b>	€
IR-Repeater mit Aufsteller	Art.-Nr. <b>8301</b>	€
Netzschalter für vier Geräte		
Schalter links	Art.-Nr. <b>8013</b>	€
Schalter rechts	Art.-Nr. <b>8014</b>	€
Innenschubkasten hinter Klappe, B 59,1 cm	Art.-Nr. <b>8711</b>	€

<b>Gesamtpreis Kombination</b>	<b>Wildeiche</b>	€
<b>- ohne Zubehör -</b>	<b>Balkeneiche</b>	€

# LOWBOARDE

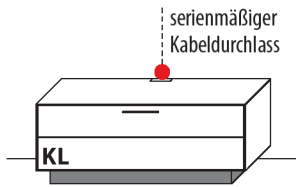

**B 146,9 cm x H 55,7 cm x T 49,7 cm**  
1 Glasboden / 2 Fächer

	Wildeiche	€
<b>TYPE 1455</b>	<b>Balkeneiche</b>	€
LED-Unterboden-Beleuchtung 7,4 W inkl. Trafo und Schalter	Art.-Nr. <b>93145</b>	€
Funkdimmer anstatt Schalter (max. 30,0 W)	Art.-Nr. <b>8212</b>	€
IR-Repeater, rechts im Sockel eingelassen	Art.-Nr. <b>8302</b>	€
IR-Repeater mit Aufsteller	Art.-Nr. <b>8301</b>	€
Netzschalter für vier Geräte		
Schalter links	Art.-Nr. <b>8013</b>	€
Schalter rechts	Art.-Nr. <b>8014</b>	€
Innenschubkasten hinter Klappe, B 59,1 cm	Art.-Nr. <b>8711</b>	€

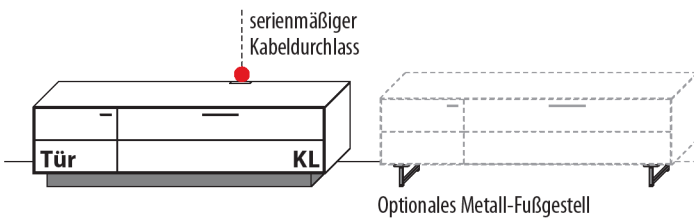

**B 201,9 cm x H 55,7 cm x T 49,7 cm**  
2 Glasböden / 5 Fächer

	Wildeiche	€
<b>TYPE 1053</b> (Abbildung)	<b>Balkeneiche</b>	€
<b>TYPE 1054</b> (spiegelseitig)		
LED-Unterboden-Beleuchtung 11,0 W inkl. Trafo und Schalter	Art.-Nr. <b>93205</b>	€
Funkdimmer anstatt Schalter (max. 30,0 W)	Art.-Nr. <b>8212</b>	€
Metall-Fußgestell statt Sockel (+ 6 cm)	Art.-Nr. <b>145FG</b>	€
IR-Repeater, rechts im Sockel eingelassen	Art.-Nr. <b>8302</b>	€
IR-Repeater mit Aufsteller	Art.-Nr. <b>8301</b>	€
Netzschalter für vier Geräte		
Schalter links	Art.-Nr. <b>8013</b>	€
Schalter rechts	Art.-Nr. <b>8014</b>	€
Innenschubkasten hinter Klappe, B 59,1 cm	Art.-Nr. <b>8711</b>	€

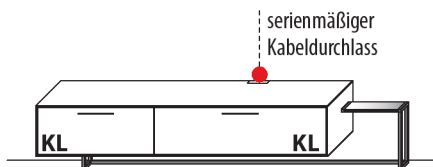

**B 245,1 cm x H 55,7 cm x T 49,7 cm**  
3 Fächer

	Wildeiche	€
<b>TYPE 1453</b> (Abbildung)	<b>Balkeneiche</b>	€
<b>TYPE 1454</b> (spiegelseitig)		
LED-Rahmen-Beleuchtung 4,4 W inkl. Trafo und Schalter	Art.-Nr. <b>145B</b>	€
LED-Unterboden-Beleuchtung 11,0 W inkl. Trafo und Schalter	Art.-Nr. <b>93205</b>	€
Funkdimmer anstatt Schalter (max. 30,0 W)	Art.-Nr. <b>8212</b>	€
IR-Repeater mit Aufsteller	Art.-Nr. <b>8301</b>	€
Netzschalter für vier Geräte		
Schalter links	Art.-Nr. <b>8013</b>	€
Schalter rechts	Art.-Nr. <b>8014</b>	€

# HÄNGEREGALE | PENDELLEUCHTE



**B 163,2 cm x H 40,0 cm x T 23,8 cm**  
Stelltiefe 20,0 cm

<b>TYPE 8164</b>	<b>Wildeiche</b>	€
	<b>Balkeneiche</b>	€
LED-Rahmen-Beleuchtung 17,1 W inkl. Trafo und Schalter	Art.-Nr. <b>816B</b>	€
Funkdimmer anstatt Schalter (max. 30,0 W)	Art.-Nr. <b>8212</b>	€

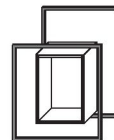

**B 71,8 cm x H 91,4 cm x T 25,0 cm**

<b>TYPE 12733</b>	<b>Wildeiche</b>	€
LED-Spot-Beleuchtungs-Set 2,0 W inkl. Trafo und Schalter	Art.-Nr. <b>9001</b>	€
LED-Rahmen-Beleuchtung 26,3 W inkl. Trafo und Schalter	Art.-Nr. <b>127B</b>	€
Funkdimmer anstatt Schalter (max. 30,0 W)	Art.-Nr. <b>8212</b>	€
Balkeneiche Rückwand-Akzent	Art.-Nr. <b>143BE</b>	€

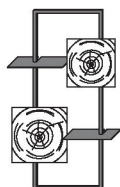

**B 72,0 cm x H 124,8 cm x T 20,0 cm**  
Stelltiefe 10,5 cm

<b>TYPE 13733</b>	<b>Hirnholz</b>	€
LED-Rahmen-Beleuchtung 18,4 W inkl. Trafo und Schalter	Art.-Nr. <b>137B</b>	€
Funkdimmer anstatt Schalter (max. 30,0 W)	Art.-Nr. <b>8212</b>	€



**B 160,0 cm x T 18,0 cm x H 19,0 cm**  
inkl. Drahtseilen (150 cm) als Abhängung, schwarzem Textilkabel (350 cm),  
LED-Beleuchtung (32,0 W), Trafo und Touch-Dimmer

<b>TYPE 8880</b>	<b>Wildeiche</b>	€

# HÄNGEELEMENTE



Frontansicht mit optionalem Innenrahmen

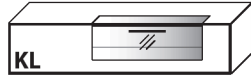

**B 156,9 cm x H 33,9 cm x T 41,1 cm**

2 Fächer

**TYPE 11533** (Abbildung) **Wildeiche** €

**TYPE 11534** (spiegelseitig) **Balkeneiche** €

Deko-Innenrahmen	Art.-Nr. <b>115R</b>	€
• LED-Rahmen-Beleuchtung 7,4 W inkl. Trafo und Schalter	Art.-Nr. <b>115B</b>	€
Funkdimmer anstatt Schalter (max. 30,0 W)	Art.-Nr. <b>8212</b>	€
Balkeneiche Rückwand-Akzent	Art.-Nr. <b>115BE</b>	€

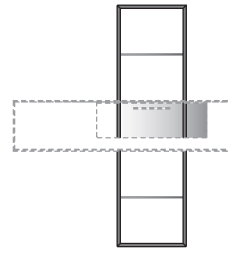

Frontansicht mit serienmäßigem Regalrahmen

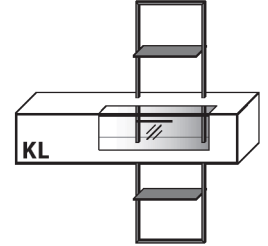

**B 156,9 cm x H 168,1 cm x T 41,1 cm**

2 Fächer

**TYPE 15533** (Abbildung) **Wildeiche** €

**TYPE 15534** (spiegelseitig) **Balkeneiche** €

LED-Rahmen-Beleuchtung 21,4 W inkl. Trafo und Schalter	Art.-Nr. <b>155B</b>	€
Funkdimmer anstatt Schalter (max. 30,0 W)	Art.-Nr. <b>8212</b>	€
Balkeneiche Rückwand-Akzent	Art.-Nr. <b>115BE</b>	€

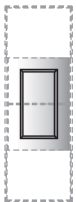

Frontansicht mit optionalem Innenrahmen

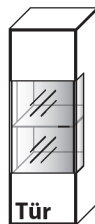

**B 46,9 cm x H 136,3 cm x T 41,1 cm**

3 Böden / 4 Fächer

**TYPE 14443** (Türanschlag links) **Wildeiche** €

**TYPE 14444** (Türanschlag rechts) **Balkeneiche** €

Deko-Innenrahmen	Art.-Nr. <b>144R</b>	€
• LED-Rahmen-Beleuchtung 6,8 W inkl. Trafo und Schalter	Art.-Nr. <b>144B</b>	€
Funkdimmer anstatt Schalter (max. 30,0 W)	Art.-Nr. <b>8212</b>	€
Balkeneiche Rückwand-Akzent	Art.-Nr. <b>144BE</b>	€



Frontansicht mit serienmäßigem Regalrahmen

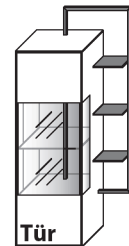

**B 69,3 cm x H 155,5 cm x T 41,1 cm**

3 Böden / 4 Fächer

**TYPE 15643** (Abbildung) **Wildeiche** €

**TYPE 15644** (spiegelseitig) **Balkeneiche** €

LED-Rahmen-Beleuchtung 14,1 W inkl. Trafo und Schalter	Art.-Nr. <b>154B</b>	€
Funkdimmer anstatt Schalter (max. 30,0 W)	Art.-Nr. <b>8212</b>	€
Balkeneiche Rückwand-Akzent	Art.-Nr. <b>144BE</b>	€

# HÄNGEELEMENTE

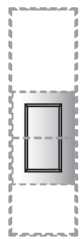

Frontansicht mit  
optionalem Innenrahmen

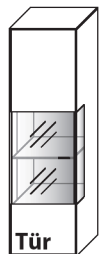

Tür

**B 46,9 cm x H 158,7 cm x T 41,1 cm**

3 Böden / 4 Fächer

**TYPE 15443** (Türanschlag links)

**Wildeiche** €

**TYPE 15444** (Türanschlag rechts)

**Balkeneiche** €

Deko-Innenrahmen	Art.-Nr. <b>144R</b>	€
• LED-Rahmen-Beleuchtung 6,8 W inkl. Trafo und Schalter	Art.-Nr. <b>144B</b>	€
Funkdimmer anstatt Schalter (max. 30,0 W)	Art.-Nr. <b>8212</b>	€
Balkeneiche Rückwand-Akzent	Art.-Nr. <b>144BE</b>	€



Frontansicht mit  
serienmäßigem Regalrahmen

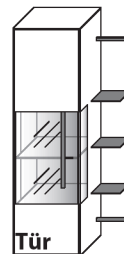

Tür

**B 69,3 cm x H 158,7 cm x T 41,1 cm**

3 Böden / 4 Fächer

**TYPE 15623** (Abbildung)

**Wildeiche** €

**TYPE 15624** (spiegelseitig)

**Balkeneiche** €

LED-Rahmen-Beleuchtung 12,1 W inkl. Trafo und Schalter	Art.-Nr. <b>157B</b>	€
Funkdimmer anstatt Schalter (max. 30,0 W)	Art.-Nr. <b>8212</b>	€
Balkeneiche Rückwand-Akzent	Art.-Nr. <b>144BE</b>	€



# HÄNGELOWBOARDE

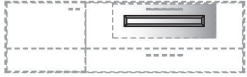

Frontansicht mit optionalem Innenrahmen

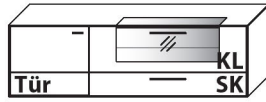

**B 166,9 cm x H 49,9 cm x T 41,1 cm**

1 Boden / 3 Fächer

**TYPE 11633** (Abbildung)

**Wildeiche** €

**TYPE 11634** (spiegelseitig)

**Balkeneiche** €

Deko-Innenrahmen	Art.-Nr. <b>115R</b>	€
• LED-Rahmen-Beleuchtung 7,4 W inkl. Trafo und Schalter	Art.-Nr. <b>115B</b>	€
Funkdimmer anstatt Schalter (max. 30,0 W)	Art.-Nr. <b>8212</b>	€
Vollauszug	Art.-Nr. <b>Z089</b>	€
Balkeneiche Rückwand-Akzent	Art.-Nr. <b>116BE</b>	€

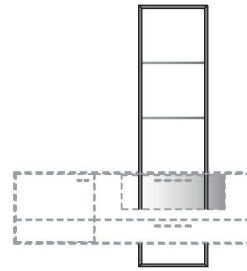

Frontansicht mit serienmäßigem Regalrahmen

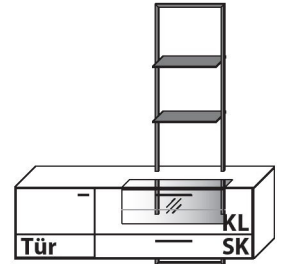

**B 166,9 cm x H 180,9 cm x T 41,1 cm**

1 Boden / 3 Fächer

**TYPE 15633** (Abbildung)

**Wildeiche** €

**TYPE 15634** (spiegelseitig)

**Balkeneiche** €

LED-Rahmen-Beleuchtung 21,0 W inkl. Trafo und Schalter	Art.-Nr. <b>156B</b>	€
Funkdimmer anstatt Schalter (max. 30,0 W)	Art.-Nr. <b>8212</b>	€
Vollauszug	Art.-Nr. <b>Z089</b>	€
Balkeneiche Rückwand-Akzent	Art.-Nr. <b>116BE</b>	€



Frontansicht mit optionalem Innenrahmen

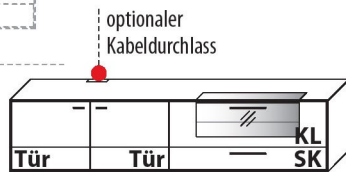

**B 221,9 cm x H 49,9 cm x T 41,1 cm**

2 Böden / 5 Fächer

**TYPE 11233** (Abbildung)

**Wildeiche** €

**TYPE 11234** (spiegelseitig)

**Balkeneiche** €

Deko-Innenrahmen	Art.-Nr. <b>115R</b>	€
• LED-Rahmen-Beleuchtung 7,4 W inkl. Trafo und Schalter	Art.-Nr. <b>115B</b>	€
Funkdimmer anstatt Schalter (max. 30,0 W)	Art.-Nr. <b>8212</b>	€
Vollauszug	Art.-Nr. <b>Z089</b>	€
Balkeneiche Rückwand-Akzent	Art.-Nr. <b>116BE</b>	€
Kabeldurchlass	Art.-Nr. <b>6087</b>	€

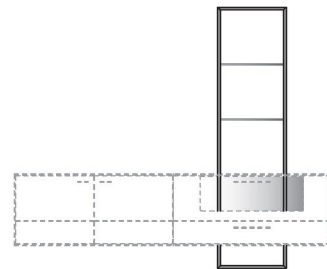

Frontansicht mit serienmäßigem Regalrahmen

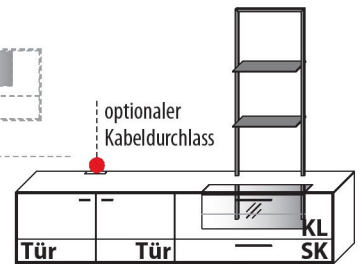

**B 221,9 cm x H 180,9 cm x T 41,1 cm**

2 Böden / 5 Fächer

**TYPE 15233** (Abbildung)

**Wildeiche** €

**TYPE 15234** (spiegelseitig)

**Balkeneiche** €

LED-Rahmen-Beleuchtung 21,0 W inkl. Trafo und Schalter	Art.-Nr. <b>156B</b>	€
Funkdimmer anstatt Schalter (max. 30,0 W)	Art.-Nr. <b>8212</b>	€
Vollauszug	Art.-Nr. <b>Z089</b>	€
Balkeneiche Rückwand-Akzent	Art.-Nr. <b>116BE</b>	€
Kabeldurchlass	Art.-Nr. <b>6087</b>	€

# SIDEBARDE

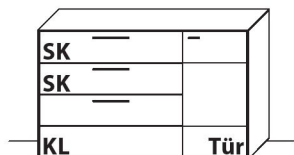

**B 146,9 cm x H 93,5 cm x T 41,1 cm**

3 Böden / 5 Fächer

**TYPE 3453** (Abbildung)

**Wildeiche** €

**TYPE 3454** (spiegelseitig)

**Balkeneiche** €

Vollauszug	Art.-Nr. <b>Z089</b>	je €
USB-Ladesteckdose für Schubkasten	Art.-Nr. <b>8502</b>	€
Schubkasteneinsatz	Art.-Nr. <b>8901</b>	€

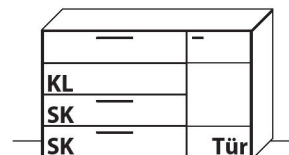

**B 146,9 cm x H 93,5 cm x T 41,1 cm**

3 Böden / 5 Fächer

**TYPE 3457** (Abbildung)

**Wildeiche** €

**TYPE 3458** (spiegelseitig)

**Balkeneiche** €

Vollauszug	Art.-Nr. <b>Z089</b>	je €
USB-Ladesteckdose für Schubkasten	Art.-Nr. <b>8502</b>	€
Schubkasteneinsatz	Art.-Nr. <b>8901</b>	€



# SIDEBARDE

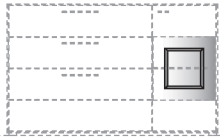

Frontansicht mit optionalem Innenrahmen

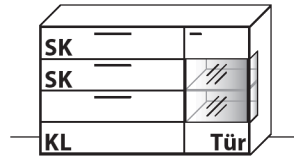

**B 146,9 cm x H 93,5 cm x T 41,1 cm**

3 Böden / 5 Fächer

**TYPE 3443** (Abbildung)

**TYPE 3444** (spiegelseitig)

**Wildeiche** €

**Balkeneiche** €

Deko-Innenrahmen	Art.-Nr. <b>344R</b>	€
• LED-Rahmen-Beleuchtung 4,6 W inkl. Trafo und Schalter	Art.-Nr. <b>344B</b>	€
Funkdimmer anstatt Schalter (max. 30,0 W)	Art.-Nr. <b>8212</b>	€
Vollauszug	Art.-Nr. <b>Z089</b>	je €
USB-Ladesteckdose für Schubkasten	Art.-Nr. <b>8502</b>	€
Schubkasteneinsatz	Art.-Nr. <b>8901</b>	€
Balkeneiche Rückwand-Akzent	Art.-Nr. <b>344BE</b>	€

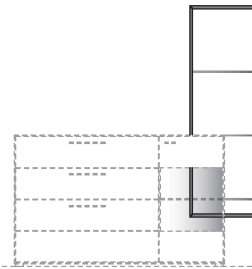

Frontansicht mit serienmäßigem Regalrahmen

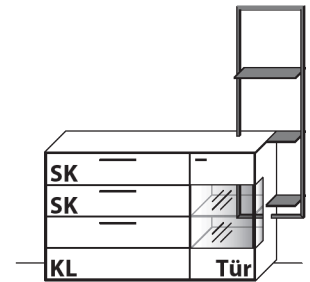

**B 169,3 cm x H 183,5 cm x T 41,1 cm**

3 Böden / 5 Fächer

**TYPE 5633** (Abbildung)

**TYPE 5634** (spiegelseitig)

**Wildeiche** €

**Balkeneiche** €

LED-Rahmen-Beleuchtung 18,3 W inkl. Trafo und Schalter	Art.-Nr. <b>563B</b>	€
Funkdimmer anstatt Schalter (max. 30,0 W)	Art.-Nr. <b>8212</b>	€
Vollauszug	Art.-Nr. <b>Z089</b>	je €
USB-Ladesteckdose für Schubkasten	Art.-Nr. <b>8502</b>	€
Schubkasteneinsatz	Art.-Nr. <b>8901</b>	€
Balkeneiche Rückwand-Akzent	Art.-Nr. <b>344BE</b>	€

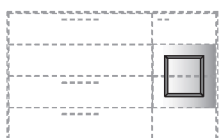

Frontansicht mit optionalem Innenrahmen

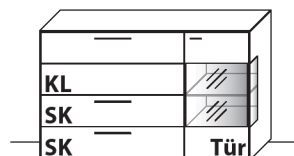

**B 146,9 cm x H 93,5 cm x T 41,1 cm**

3 Böden / 5 Fächer

**TYPE 3447** (Abbildung)

**TYPE 3448** (spiegelseitig)

**Wildeiche** €

**Balkeneiche** €

Deko-Innenrahmen	Art.-Nr. <b>344R</b>	€
• LED-Rahmen-Beleuchtung 4,6 W inkl. Trafo und Schalter	Art.-Nr. <b>344B</b>	€
Funkdimmer anstatt Schalter (max. 30,0 W)	Art.-Nr. <b>8212</b>	€
Vollauszug	Art.-Nr. <b>Z089</b>	je €
USB-Ladesteckdose für Schubkasten	Art.-Nr. <b>8502</b>	€
Schubkasteneinsatz	Art.-Nr. <b>8901</b>	€
Balkeneiche Rückwand-Akzent	Art.-Nr. <b>344BE</b>	€

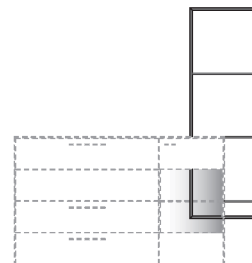

Frontansicht mit serienmäßigem Regalrahmen

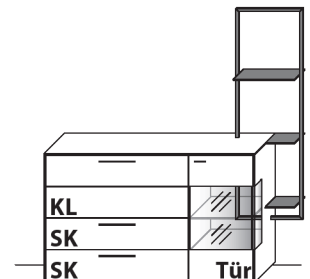

**B 169,3 cm x H 183,5 cm x T 41,1 cm**

3 Böden / 5 Fächer

**TYPE 5637** (Abbildung)

**TYPE 5638** (spiegelseitig)

**Wildeiche** €

**Balkeneiche** €

LED-Rahmen-Beleuchtung 18,3 W inkl. Trafo und Schalter	Art.-Nr. <b>563B</b>	€
Funkdimmer anstatt Schalter (max. 30,0 W)	Art.-Nr. <b>8212</b>	€
Vollauszug	Art.-Nr. <b>Z089</b>	je €
USB-Ladesteckdose für Schubkasten	Art.-Nr. <b>8502</b>	€
Schubkasteneinsatz	Art.-Nr. <b>8901</b>	€
Balkeneiche Rückwand-Akzent	Art.-Nr. <b>344BE</b>	€

# SIDEBARDE | HIGHBOARD

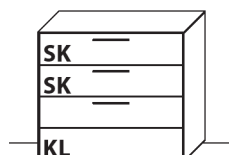

**B 101,9 cm x H 93,5 cm x T 41,1 cm**

1 Fach (hinter Klappe)

<b>TYPE 3052</b>	<b>Wildeiche</b>	€
	<b>Balkeneiche</b>	€
Vollauszug	Art.-Nr. <b>Z089</b>	je €
USB-Ladesteckdose für Schubkasten	Art.-Nr. <b>8502</b>	€
Schubkasteneinsatz	Art.-Nr. <b>8901</b>	€

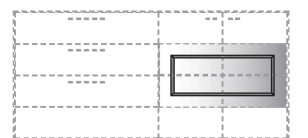

Frontansicht mit optionalem Innenrahmen

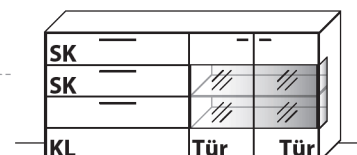

**B 191,9 cm x H 93,5 cm x T 41,1 cm**

3 Böden / 5 Fächer

<b>TYPE 3943</b> (Abbildung)	<b>Wildeiche</b>	€
<b>TYPE 3944</b> (spiegelseitig)	<b>Balkeneiche</b>	€
Deko-Innenrahmen	Art.-Nr. <b>394R</b>	€
• LED-Rahmen-Beleuchtung 9,4 W inkl. Trafo und Schalter	Art.-Nr. <b>394B</b>	€
Funkdimmer anstatt Schalter (max. 30,0 W)	Art.-Nr. <b>8212</b>	€
Vollauszug	Art.-Nr. <b>Z089</b>	je €
USB-Ladesteckdose für Schubkasten	Art.-Nr. <b>8502</b>	€
Schubkasteneinsatz	Art.-Nr. <b>8901</b>	€
Balkeneiche Rückwand-Akzent	Art.-Nr. <b>394BE</b>	€

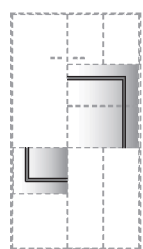

Frontansicht mit optionalem Innenrahmen

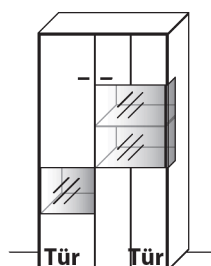

**B 91,9 cm x H 167,1 cm x T 41,1 cm**

8 Böden / 10 Fächer

<b>TYPE 5923</b> (Abbildung)	<b>Wildeiche</b>	€
<b>TYPE 5924</b> (spiegelseitig)	<b>Balkeneiche</b>	€
Deko-Innenrahmen	Art.-Nr. <b>592R</b>	€
• LED-Rahmen-Beleuchtung 7,0 W inkl. Trafo und Schalter	Art.-Nr. <b>592B</b>	€
Funkdimmer anstatt Schalter (max. 30,0 W)	Art.-Nr. <b>8212</b>	€
Balkeneiche Rückwand-Akzent	Art.-Nr. <b>592BE</b>	€
Zusatz-E-Boden, 36,8 cm	Art.-Nr. <b>8437</b>	€
Zusatz-E-Boden, 46,1 cm	Art.-Nr. <b>8457</b>	€

# ZEILENSCHRÄNKE

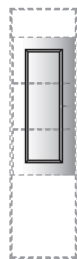

Frontansicht mit optionalem Innenrahmen

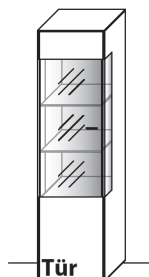

**B 46,9 cm x H 176,7 cm x T 41,1 cm**

5 Böden / 6 Fächer

**TYPE 5443** (Türanschlag links)

**Wildeiche** €

**TYPE 5444** (Türanschlag rechts)

**Balkeneiche** €

Deko-Innenrahmen	Art.-Nr. <b>644R</b>	€
• LED-Rahmen-Beleuchtung 10,0 W inkl. Trafo und Schalter	Art.-Nr. <b>644B</b>	€
Funkdimmer anstatt Schalter (max. 30,0 W)	Art.-Nr. <b>8212</b>	€
Balkeneiche Rückwand-Akzent	Art.-Nr. <b>663BE</b>	€
Zusatz-E-Boden, 42,9 cm	Art.-Nr. <b>8448</b>	€

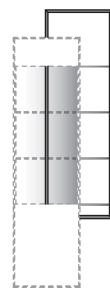

Frontansicht mit serienmäßigem Regalrahmen

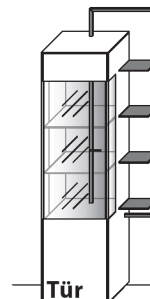

**B 69,3 cm x H 195,9 cm x T 41,1 cm**

5 Böden / 6 Fächer

**TYPE 6633** (Abbildung)

**Wildeiche** €

**TYPE 6634** (spiegelseitig)

**Balkeneiche** €

LED-Rahmen-Beleuchtung 16,7 W inkl. Trafo und Schalter	Art.-Nr. <b>663B</b>	€
Funkdimmer anstatt Schalter (max. 30,0 W)	Art.-Nr. <b>8212</b>	€
Balkeneiche Rückwand-Akzent	Art.-Nr. <b>663BE</b>	€
Zusatz-E-Boden, 42,9 cm	Art.-Nr. <b>8448</b>	€

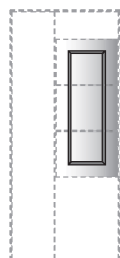

Frontansicht mit optionalem Innenrahmen

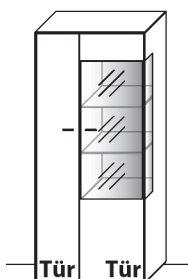

**B 76,9 cm x H 176,7 cm x T 41,1 cm**

10 Böden / 12 Fächer

**TYPE 5743** (Abbildung)

**Wildeiche** €

**TYPE 5744** (spiegelseitig)

**Balkeneiche** €

Deko-Innenrahmen	Art.-Nr. <b>644R</b>	€
• LED-Rahmen-Beleuchtung 10,0 W inkl. Trafo und Schalter	Art.-Nr. <b>644B</b>	€
Funkdimmer anstatt Schalter (max. 30,0 W)	Art.-Nr. <b>8212</b>	€
Balkeneiche Rückwand-Akzent	Art.-Nr. <b>663BE</b>	€
Zusatz-E-Boden, 28,1 cm	Art.-Nr. <b>8428</b>	€
Zusatz-E-Boden, 42,9 cm	Art.-Nr. <b>8448</b>	€



Frontansicht mit serienmäßigem Regalrahmen

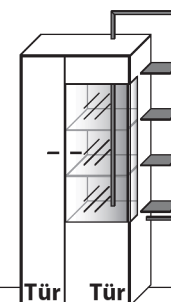

**B 99,3 cm x H 195,9 cm x T 41,1 cm**

10 Böden / 12 Fächer

**TYPE 6933** (Abbildung)

**Wildeiche** €

**TYPE 6934** (spiegelseitig)

**Balkeneiche** €

LED-Rahmen-Beleuchtung 16,7 W inkl. Trafo und Schalter	Art.-Nr. <b>663B</b>	€
Funkdimmer anstatt Schalter (max. 30,0 W)	Art.-Nr. <b>8212</b>	€
Balkeneiche Rückwand-Akzent	Art.-Nr. <b>663BE</b>	€
Zusatz-E-Boden, 28,1 cm	Art.-Nr. <b>8428</b>	€
Zusatz-E-Boden, 42,9 cm	Art.-Nr. <b>8448</b>	€

# ZEILENSCHRÄNKE

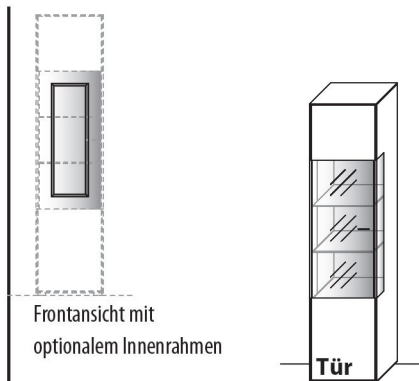

Frontansicht mit  
optionalem Innenrahmen

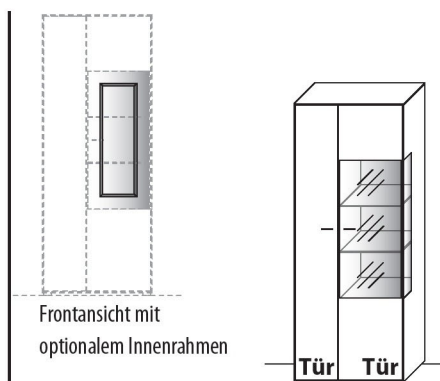

Frontansicht mit  
optionalem Innenrahmen

**B 46,9 cm x H 195,9 cm x T 41,1 cm**

5 Böden / 6 Fächer

**TYPE 6443** (Türanschlag links)

**Wildeiche** €

**TYPE 6444** (Türanschlag rechts)

**Balkeneiche** €

**B 76,9 cm x H 195,9 cm x T 41,1 cm**

10 Böden / 12 Fächer

**TYPE 6743** (Abbildung)

**Wildeiche** €

**TYPE 6744** (spiegelseitig)

**Balkeneiche** €

Deko-Innenrahmen	Art.-Nr. <b>644R</b>	€
• LED-Rahmen-Beleuchtung 10,0 W inkl. Trafo und Schalter	Art.-Nr. <b>644B</b>	€
Funkdimmer anstatt Schalter (max. 30,0 W)	Art.-Nr. <b>8212</b>	€
Balkeneiche Rückwand-Akzent	Art.-Nr. <b>663BE</b>	€
Zusatz-E-Boden, 42,9 cm	Art.-Nr. <b>8448</b>	€

Deko-Innenrahmen	Art.-Nr. <b>644R</b>	€
• LED-Rahmen-Beleuchtung 10,0 W inkl. Trafo und Schalter	Art.-Nr. <b>644B</b>	€
Funkdimmer anstatt Schalter (max. 30,0 W)	Art.-Nr. <b>8212</b>	€
Balkeneiche Rückwand-Akzent	Art.-Nr. <b>663BE</b>	€
Zusatz-E-Boden, 28,1 cm	Art.-Nr. <b>8428</b>	€
Zusatz-E-Boden, 42,9 cm	Art.-Nr. <b>8448</b>	€

# COUCHTISCHE / SATZTISCH



**B 125,0 cm x T 75,0 cm x H 43,0 cm**

inkl. 2 Schubkästen

**TYPE 9500 Wildeiche** €



**B 100,0 cm x T 60,0 cm x H 43,0 cm**

inkl. 1 Schubkasten

**TYPE 9501 Wildeiche** €





**B 36,2 cm x T 56,2 cm x H 60,0 cm**

**TYPE 9510 Wildeiche** €

# TISCH- UND STUHLEMPFEHLUNG

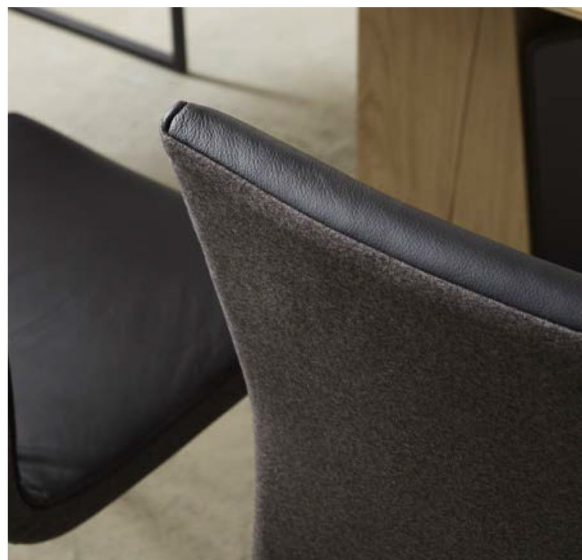
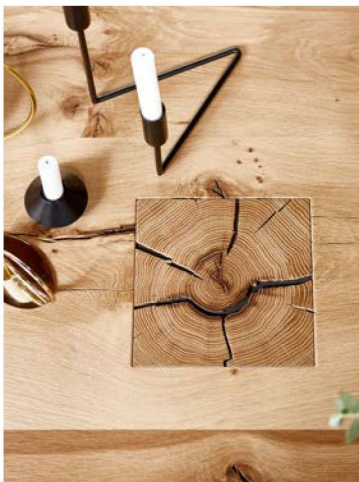
In unserem **S-KULTUR** Katalog finden Sie den passenden Esstisch und passende Stühle, z.B. wie hier abgebildet unser Esstisch **CRAFT** und unseren Schwinger **ANJA**. Werfen Sie hierzu bitte einen Blick in unseren separaten **S-KULTUR** Katalog und auf unserer **S-KULTUR** Internetseite. Hierzu können Sie einfach den QR-Code einscannen oder uns auf normlem Wege unter [www.s-kultur.org](http://www.s-kultur.org) besuchen.



# SCHALTKREISE | FUNKDIMMER

## Übersicht der möglichen Schaltkreise

### Für Steckdose mit Trafo über Schalter

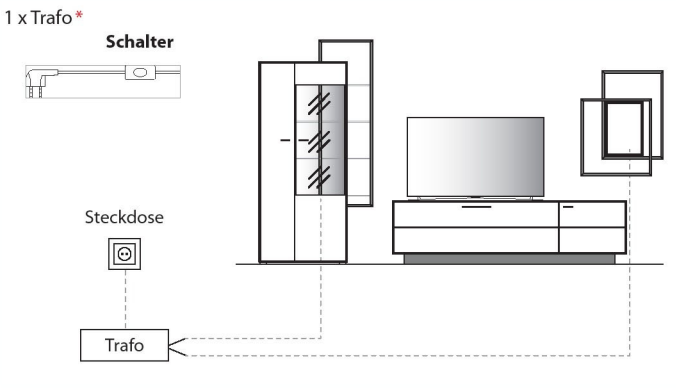

### Für Steckdose mit Trafo über Funkdimmer

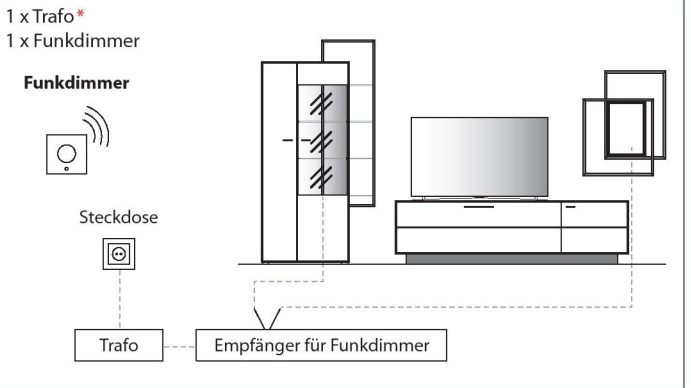

### Für schaltbare Steckdose/n mit Trafo über Wandschalter

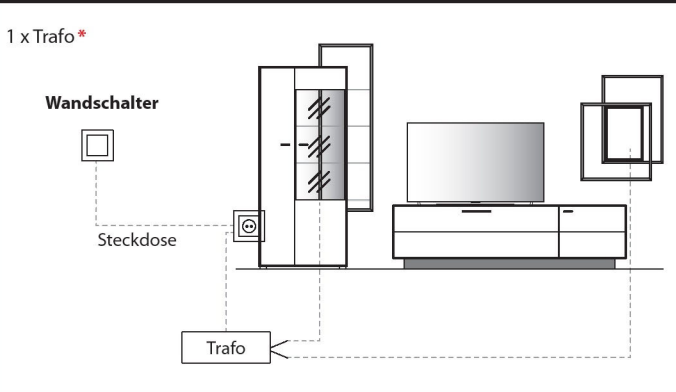

Die Beleuchtung wird mit einer ausreichenden Anzahl an Trafos, inklusive einem Schalter, geliefert. Optional kann der Schalter durch einen Funkdimmer ersetzt werden, sodass Sie die Beleuchtung per Fernbedienung bequem vom Sofa aus steuern können. Diesbezüglich sollte dem Auftrag unbedingt eine Planungsskizze hinzugefügt werden.

**HINWEIS:** Bitte bei der Auswahl des Funkdimmer unbedingt auf die benötigte Gesamt-Watt-Leistung achten. Hierzu ist zu berücksichtigen, dass von allen gewünschten Typen mit LED-Beleuchtung die Watt-Angaben zu addieren sind.

### Trafo inkl. Schalter mit Stecker

Wird kommissionsbezogen mitgeliefert.

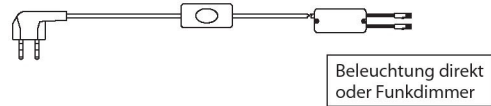

### Funkdimmer (zur Lichtstärkenregulierung)

**\*Wichtig:** Bitte dem Auftrag eine Planungsskizze hinzufügen, da pro Einzeltypen, die nicht in einem Schaltkreis stehen, jeweils ein Trafo mitgeliefert wird. **Bitte je Trafo einen Funkdimmer bestellen.**

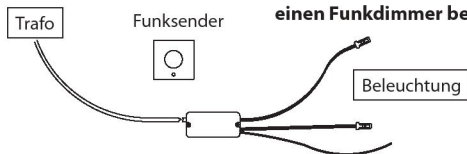

max. 30,0 W	Art.-Nr. <b>8212</b>	€
max. 60,0 W	Art.-Nr. <b>8213</b>	€

### 4-Kanal Funkdimmer

Funkempfänger inkl. Funkdimmer zur Einzelschaltung der Beleuchtung für bis zu 4 Beleuchtungs-Sets.

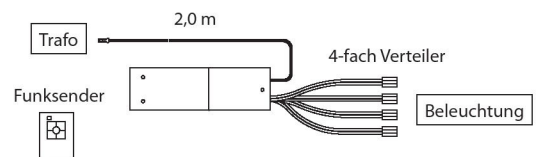

**TYPE 8242** (max. 60,0 W) €



# SONDERANFERTIGUNGEN

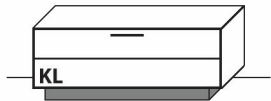

## Holztüren-/Klappenelemente (ohne Metallrahmen)

Höhenkürzung	Art.-Nr. <b>Z001</b>	€
Breitenkürzung	Art.-Nr. <b>Z002</b>	€
Tiefenkürzung bis max. 33 cm Korpustiefe	Art.-Nr. <b>Z003</b>	€

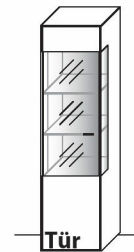

## Holz-/Glastürenelemente (Metallrahmen nicht kürzbar)

Höhenkürzung	Art.-Nr. <b>Z011</b>	€
Breitenkürzung	Art.-Nr. <b>Z012</b>	€
Tiefenkürzung	Art.-Nr. <b>Z013</b>	€

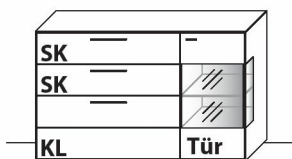

## Sideboarde/Highboarde (ohne Metallrahmen)

Höhenkürzung	Art.-Nr. <b>Z007</b>	€
Breitenkürzung	Art.-Nr. <b>Z008</b>	€
Tiefenkürzung bis max. 33 cm Korpustiefe	Art.-Nr. <b>Z009</b>	€

## Korpus zerlegbar

Art.-Nr. **Z069** €
