

Möbel LETZ

Finden und Wohlfühlen



Typenplan

SQart von Nowy Styl - Hochtisch schwarz

Wichtiger Hinweis für Sie

Etwaige Hinweise des Herstellers in dieser Produktinformation, die sich auf die Gewährleistung beziehen, haben für Sie keinerlei Bindungswirkung und können von Ihnen ignoriert werden. Ihre gesetzlichen Gewährleistungsrechte als Verbraucher uns gegenüber, als Ihrem Verkäufer, werden dadurch in keiner Weise berührt oder eingeschränkt. Sie können sich wegen aller Mängel jederzeit an uns wenden. Darüber hinaus gehende Herstellergarantien bleiben natürlich unberührt. Dieser Artikel wird hergestellt von Nowy Styl GmbH, Jubatus-Allee 1, 92263 Ebermannsdorf, Deutschland, info.de@nowystyl.com

Möbel Letz GmbH
Am Gewerbepark 11
06895 Zahna-Elster

Tel.: 035383 - 6018 50

Fax.: 035383 - 6018 17

OFFICE

FURNITURE

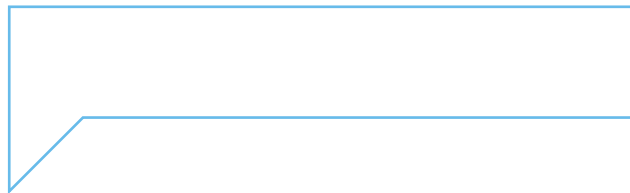

SQart

Workstation

Beschreibung	13	Schränke	53
Schreibtische	22	Zusatzmöbel	69
Paneele	45	Zubehör	70
Container	49	Kabelmanagement	72
Sideboard	52		



Derzeit lieferbare Oberflächen- und Stoffvarianten:

Oberflächen Melamin	Stoff Lucia (Preisgruppe 1) ①	Stoff Bondai (Preisgruppe 1) ①	Stoff Synergy (Preisgruppe 4) ④	Stoff Blazer (Preisgruppe 4) ④
BI White	YB130	BN 3005	LDS74	CUZ28
NB Beech Bright	YB105	BN 3012	LDS07	CUZ1E
NH Maple	YB156	BN 4011	LDS05	CUZ1S
NT Tabac Cherry	YB102	BN 7048	LDS03	CUZ1Y
NO Ovid Elm	YB090	BN 5004	LDS55	CUZ58
MP Platinum	YB200	BN 1005	LDS06	CUZ85
MS Slate	YB097	BN 2036	LDS45	CUZ90
BZ Grey Basalt	YB026	BN 6016	LDS73	CUZ21
CC Black	YB093	BN 1008	LDS11	CUZ1Z
NC Champagne Hard Maple	YB094	BN 8078	LDS14	CUZ02
NL Natural Country Beech	YB046	BN 8010	LDS08	CUZ1W
NV Brown Hickory	YB009	BN 8033	LDS75	
MB White Grey			LDS63	
NJ Acacia Light			LDS38	
NA Aragon Oak			LDS17	
AT Atlantic**			LDS56	
NK Cashmere**				
NF Saffron**				
NR Denim Blue**				
NS Fjord Green**				
NU Blood Orange**				
NM Diamond Grey**				

** Melaminfarbe ist nur für 18 mm starke Komponenten verfügbar (Fronten von Schränken, Containern und Paneele).

Oberflächen Metall	Oberflächen Glas
CZ RAL 9005 schwarz AL RAL 9006 Alu BI RAL 9016 weiß	ST Satinato White

Griffe sind alusilbern oder optional in 1.007 Beech, 3.093 Beech White, 3.097 Beech Black (passend zum Möbelsystem Play & Work) oder 2.D07 Oak (passend zum Möbelsystem Levitate) erhältlich.

1. Wie bestellt man einen Tisch

Eine SQuart-Tischbestellung besteht aus zwei Komponenten:
 - eine Tischplatte mit angeschraubter Traverse
 - ein Gestell

Die Konstruktion des Tisches ermöglicht es, verschiedene Gestellarten mit demselben Rahmen zu kombinieren. Bitte beachten Sie, dass die Gestell-

ausführung und die Tischtiefe übereinstimmen. Das folgende Beispiel zeigt eine Tischbestellung:

Rechteckig mit Kufengestell, Höhe 740 mm

Tischplatte										Breite		Tiefe		Melamin + 1	
W	N	S	R	0	6	N	N	N	Z					N Feste Platte S Schiebeplatte	
W	N	S	R	0	6	N	N	N	Z	1200 mm	800 mm				
W	N	S	R	0	8	N	N	N	Z	1400 mm					
W	N	S	R	1	0	N	N	N	Z	1600 mm					
W	N	S	R	1	2	N	N	N	Z	1800 mm					
W	N	S	R	1	4	N	N	N	Z	2000 mm	Für Gestelltyp: C				
W	N	S	R	2	5	N	N	N	Z	1400 mm	1000 mm				
W	N	S	R	2	6	N	N	N	Z	1600 mm					
W	N	S	R	2	7	N	N	N	Z	1800 mm					
W	N	S	R	2	8	N	N	N	Z	2000 mm	Für Gestelltyp: E				

N ABS-Kante 2 mm
H ABS-Kante 3 mm ***
L Laserkante 2 mm **
J Laserkante 3 mm **
 (Beschreibung S. 15)

Z Platte verbunden mit Traverse

Gestell										Alu (AL), Schwarz (CZ/Standard), Weiß (BI)		Gestell (Tischtiefe)	
W	N	S	N	B	C	6	N	0	N				
W	N	S	N	B	C	6	N	0	N	Ohne Höhenverstellung	C		800×800 mm
W	N	S	N	B	C	6	H	0	N	Manuelle Höhenverst. (640-860 mm)			
W	N	S	N	B	E	6	N	0	N	Ohne Höhenverstellung	E		1000×1000 mm
W	N	S	N	B	E	6	H	0	N	Manuelle Höhenverst. (640-860 mm)			

Wenn Sie einen Tisch 160 x 80 cm mit Kufengestell bestellen, dann müssen Sie die Platte: **WNSR10NNNZ** mit dem Gestell **WNSNBC6NONN** kombinieren.

Eine Schreibtischbestellung besteht daher aus 2 Nummern:
WNSR10NNNZ (Platte) und **WNSNBC6NONN** (Gestell)

* Farbe Kabeldurchlass entspricht immer Gestellfarbe
 ** 2 mm bzw. 3 mm Laserkante für ausgewählte Dekore (NB, BI, MP, MB, NH, NJ)
 *** 3 mm ABS-Kante für ausgewählte Dekore (NO, NT, NB, BI, MP, MB, NH, NJ)

2. Tischplattenformen

Das Möbelprogramm SQart bietet verschiedene Tischplattenvarianten:



Rechteckig

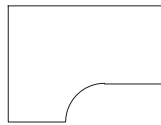

"L"-Form

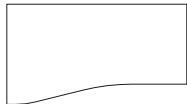

Wave



Compact

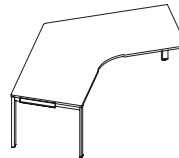

Winkeltisch 120°

Die Tischplatten bestehen aus hochverdichteten Spanplatten der Güteklasse E1 mit einer Stärke von 25 mm, beidseitig melaminbeschichtet. Alle Tischplatten sind standardmäßig mit einer umlaufenden 2 mm ABS-Kante ausgestattet. ABS (Acrylnitril-Butadien-Styrol) ist ein Kunststoff, welcher sich durch seine hohe Oberflächenhärte und gute Schlagfestigkeit auszeichnet. ABS-Kanten werden auch als Kantenschutz oder Umleimer bezeichnet. Sie dienen zur Verkleidung und zum Schutz von schmalen Flächen an Plattenwerkstoffen. Optional ist für ausgewählte Dekore eine 3 mm ABS-Kante oder eine 2 mm

bzw. 3 mm Laserkante - optische Nullfuge - möglich. Bei diesem innovativen Verfahren ist die Fuge zwischen Arbeitsplatte und Kante nicht mehr sichtbar. Diese Technologie bietet eine schönere Optik, ist ökologisch sinnvoll, da weniger Energie im Produktionsprozess verbraucht wird und ist zudem noch beständiger, denn auch bei Flüssigkeiten kann durch dieses Verfahren kaum etwas zwischen Kante und Platte eindringen. Die Metallgewinde-Einsätze in der Tischplatte dienen zur Befestigung der Traverse. Die Traverse ist aus einem 50 x 25 mm, 2 mm starken Vierkantprofil gefertigt, dessen Enden

mit C-Profilen mit den Maßen 400 x 61 x 19 mm ergänzt werden. Mehreren Bohrungen dienen zur anschließenden Befestigung der jeweiligen Tischgestelle. Die Schiebetischplatte ist mit einem Verriegelungsmechanismus ausgestattet. Ein beliebtes Element an jedem Tisch stellt die 400 x 61 mm große Kunststoff ID-Kappe dar, die per Druckknöpfe an dem Gestell befestigt werden kann. Sie ist in mehreren Farben, passend zum Gestell erhältlich und verfügt über einen 0,8 mm starken, transparenten Einsatz. Optional kann das Gestell auch ohne ID-Kappe bestellt werden.

Abhängig von der Form der Tischplatte gibt es verschiedene Gestellvarianten:

Rechteckige Schreibtische und Tische in Wave- und Compact Form:

- 4 Metallfüße aus Vierkantprofilen 60 x 25 mm mit Nivellierschrauben Ø 25 mm, optional manuell höhenverstellbar (640 bis 860 mm)
- „C“-Fuß-Gestell – Säule 700 x 700 mm, Profil des Auslegers 80 x 30 mm, optional manuell höhenverstellbar (680 bis 820 mm)
- Kufengestell aus Profilrohr 60 x 25 mm mit Nivellierschrauben (Ø 50 mm), optional manuell höhenverstellbar (640 bis 860 mm)
- Standardmäßig sind alle Gestelle mit einstellbaren Nivellierschrauben und einem Verstellbereich von +15 mm ausgestattet.

L-Form Schreibtische:

- 5 Metallfüße aus Vierkantprofilen 60 x 25 mm mit Nivellierschrauben Ø 25 mm, optional manuell höhenverstellbar (640 bis 860 mm).
- „C“-Fuß-Gestell – Säule 70 x 70 cm, Profil des Auslegers 80 x 30 mm und ein Vierkantprofilfuß 60 x 25 mm, optional manuell höhenverstellbar (680 bis 820 mm).

120° Winkeltische:

- 5 Metallfüße aus Vierkantprofilen 60 x 25 mm mit Nivellierschrauben Ø 25 mm.

Tische mit Orga Tower

SQart bietet durch Einsatz eines Orga Towers die Möglichkeit, 2 Metallfüße oder einen C-Fuß oder eine Kufe bei den Gestellen zu ersetzen. Hohe Orga Tower mit einer Breite von 400 mm und einer Tiefe von 800 mm sind in einer Höhe erhältlich: 1117 mm. Den hohen Orga Tower gibt es auch als freistehende Variante (Big Orga Tower). Der Korpus (18 mm Stärke) und die Oberseite (25 mm Stärke) bestehen aus melaminbeschichteten Spanplatten (E1).

Bitte beachten:

Tische mit einem Orga Tower sind nicht höhenverstellbar

3. Workbench

Eine sog. Workbench beinhaltet folgende Teile:

- Ein Basismodul - 2 Tischplatten die mit einem einzigen Gestell verbunden werden (2 Arbeitsplätze)
- Ein zusätzliches Modul - wird an das Basismodul angefügt (2 zusätzliche Arbeitsplätze)

Eine Workbench gibt es optional mit Schiebepplatten und 2 Gestellvarianten: 4-Fuß oder Kufengestell. Das Gestell des Zusatzmoduls rückt 122 mm nach innen von der Tischvorderkante aus. Die zusätzlichen Module gibt es in zwei Versionen: mit oder ohne Vorbereitung zur Aufnahme eines Sichtschutzpaneels.

Workbench - Tische mit Schiebepplatten bieten

2 Lösungen für die Kabelführung:

Die Kabel können entweder durch spezielle Schwenklappen oder durch Ausfräsungen zum Arbeitsplatz geführt werden.

Folgende Ausfräsungen sind möglich:

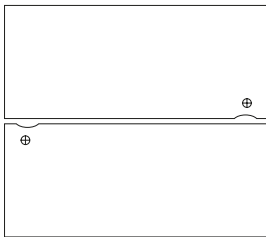

L Slot/ Kabelauslass (2 links)

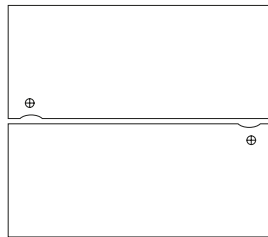

R Slot/ Kabelauslass (2 rechts)

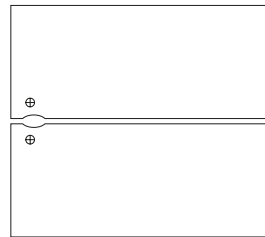

T Slot/ Kabelauslass links + rechts

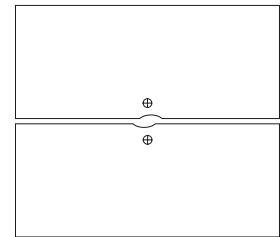

M Slot/ Kabelauslass (2 mittig)

Bitte beachten:

Wenn eine Workbenchkombination mit Vorbereitung zur Aufnahme eines Sichtschutzpaneels bestellt wird, muss auch die zweite Workbench

diese Möglichkeit haben, weil sich sonst unterschiedliche Tischhöhen ergeben (siehe unten):

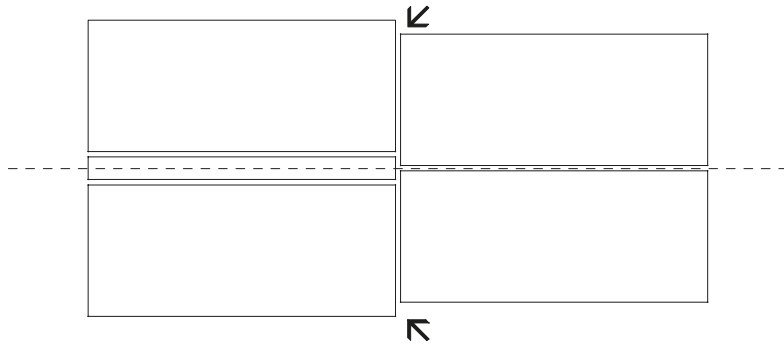

4. Anbautische

Für SQart gibt es rechteckige Anbautische mit 2 Gestellformen: 2 Metallfüße oder „C“-Fuß, optional mit manueller Höhenverstellung

(Metallfüße: 640 bis 860 mm, „C“-Fuß: 680 bis 820 mm). Die Anbautische haben keine Schiebeplatten.

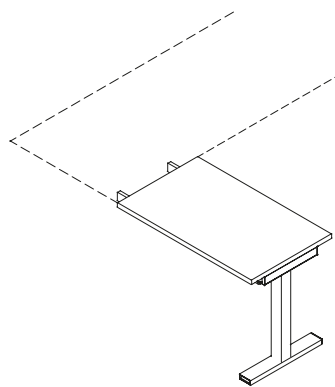
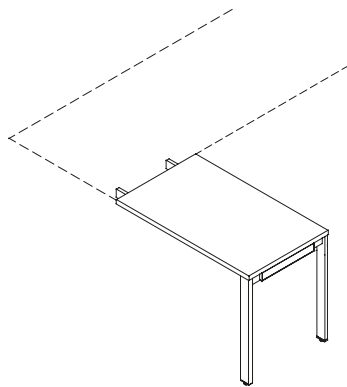

5. Konferenztische

Die Konstruktion der Konferenztische ist baugleich mit den Arbeitstischen. Die Tischplatten bestehen aus hochverdichteten

Spanplatten der Güteklasse E1 mit einer Stärke von 25 mm, beidseitig melaminbeschichtet. Die Tischplatte verfügt über ein entsprechendes rechteckiges Metallgestell.

Tische mit den Maßen 2400 x 1000 mm, 2400 x 1200 mm und 200 x 3000 mm verfügen über ein zusätzliches Gestell.

6. Kabelführung

Alle Tische können mit einer horizontalen Kabelführung ausgestattet werden. Diese können werkzeuglos montiert werden. Jedes Einzelmodul

hat eine Breite von 200 mm und eine Länge von 400 mm. Kabelkanäle sind aus schwarzen Kunststoff oder Metall.

Jeder Kabelkanal hat eine Vorrichtung zur Montage eines vertikalen Kabelkanals.

7. Kabeldurchlass

Optional können die Tischplatten mit Kabeldurchlässen 95 x 95 mm ausgestattet werden. Die Farbe des Kabeldurchlasses entspricht der

Farbe des Gestells. Folgende Zeichnungen zeigen die Durchlass-Positionen, die sich links, rechts und/ oder in der Mitte befinden können.

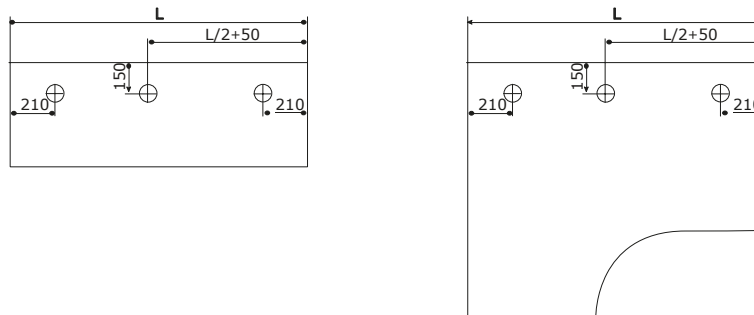

8. Schreibtischpaneele

Beinraumbleden und Sichtschutzpaneele werden am Rahmen der Tischplatte montiert. Folgende Ausführungen sind erhältlich:

- Sichtschutzpaneel für Workbench - komplette Höhe 1117 mm (3 OH) vom Boden, Höhe der Blende 525 mm
- Beinraumblende und Sichtschutzpaneel in

- einem - komplette Höhe vom Boden 1117 mm (3 OH), Höhe der Blende 775 mm
- Beinraumblende - 362 mm über dem Boden beginnend, Höhe der Blende 350 mm
- Seitliches Sichtschutzpaneel - kann nur an fester Platte montiert werden.

Alle Beinraumbleden und Sichtschutzpaneele bestehen aus hochverdichteten Spanplatten der Güteklasse E1 mit einer Stärke von 18 mm. Auf der Oberkante ist ein Aluminiumprofil eingearbeitet, an dem Zubehörteile befestigt werden können. Die Länge der Sichtschutzpaneele stimmt mit der Tischbreite überein. Beinraumbleden sind 140 mm kürzer als die Tischbreite.

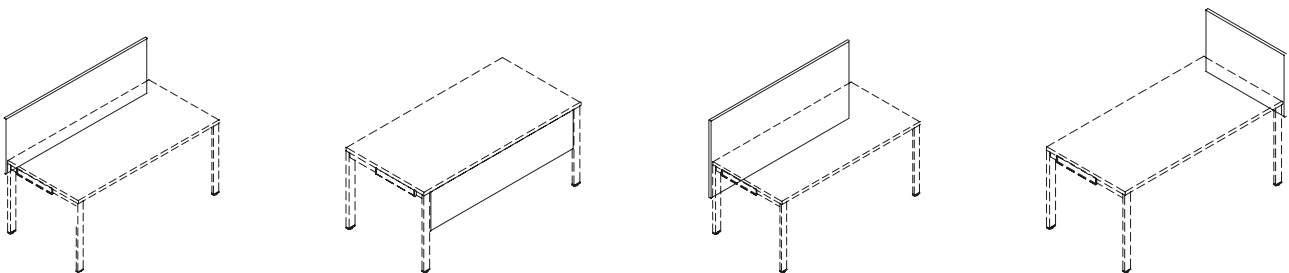

Für die Sichtschutzpaneele gibt es 8 mm starke, mit Stoff bezogene Pinnwände, die an 0,8 mm starken, alufarben gepulverten Metallplatten befestigt sind. Pinnwände sind 290 mm hoch und in den Breiten 350 mm und 700 mm erhältlich. Das Organisationspaneel besteht aus 1,5 mm starken Blech, alufarben gepulvert. Öffnungen

ermöglichen das Einhängen des Rahmens für die Organisationsmodule. Maße des Organisationspaneele: 350 mm breit und 290 mm hoch. Der Rahmen für die Organisationsmodule ist aus Kunststoff schwarz. Folgende Organisationsmodule (alle in Kunststoff weiß) sind erhältlich:

- Einlegeboden (Maße: 327 x 220 x 3 mm)
- Trennstegmodul (Maße: 327 x 220 x 38 mm)
- CD-Organmodule für 20 CDs (327 x 220 x 15 mm)

9. Container

Die Container für SQart gibt es in zwei Tiefen (600 und 800 mm) und drei Höhen:

- Rollcontainer - 525 mm hoch
- Rollcontainer - 575 mm hoch
- Standcontainer - 740 mm hoch, erhältlich auf Gleitern oder Metallsockel

Alle Container bestehen aus hochverdichteten Spanplatten der Güteklasse E1 mit einer Stärke von 18 mm. Die Abdeckplatte ist 25 mm stark. Der Korpus der Container besteht aus beidseitig melaminbeschichteten Spanplatten (E1).

Erhältlich sind außerdem schmale Rollcontainer

mit 332 mm Breite und 600 mm Tiefe (die Standardbreite für Container beträgt 430 mm). Der schmale Rollcontainer ist nur mit Metallschub erhältlich. Container gibt es mit verschiedenen Schubladenkonfigurationen:

Rollcontainer (430 mm und 332 mm Breite):

- Utensilienlade + 3 Schubladen
- Utensilienlade + 1 Schublade + 1 Hängeregistraturauszug

Standcontainer:

- Utensilienlade + 4 Schubladen
- Utensilienlade + 2 Schubladen + 1 Hängeregistraturauszug
- Utensilienlade + 2 Hängeregistraturauszüge

Standardmäßig sind alle 3 HE-Schubladen zu 80% ausziehbar, 6HE-Schubladen zu 100% ausziehbar. Die Utensilienlade ist immer zu 100% ausziehbar. Container mit 6HE-Schubladen sind mit einem Gegengewicht oder einer optionalen fünften Rolle ausgestattet.

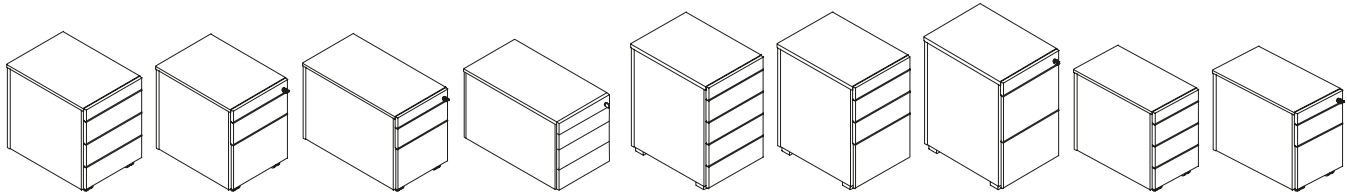

Alle Container haben Metallschubladen mit Soft-Close-Einzug und einer Zentralverriegelung mit Ausziehsperre sowie ein Schloss und 2 Faltschlüssel. Der seitliche Spalt (15mm) zwischen

Korpus und Schubladenfront dient der Öffnung der Schubladen. Optional sind Container auch mit Handgriffen erhältlich.

10. Schränke

Die Schränke (und Garderoben) gibt es auf Metallsockel (Standard CZ) oder mit Stellfüßen. Beide Varianten sind mit Nivellierschrauben ausgestattet. Die Schranktiefe beträgt 445 mm. Garderobenschränke sind auch mit einer Tiefe

von 600 mm erhältlich. Metallgriffe (aluminium) sind Standard, optional sind auch Holzgriffe aus dem Play&Work Programm möglich. Es gibt acht Schranktypen:

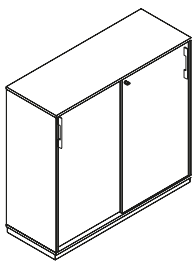

Schiebetüren

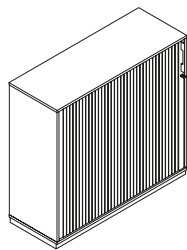

Querrollladen

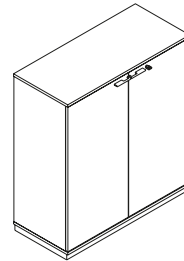

Flügeltüren

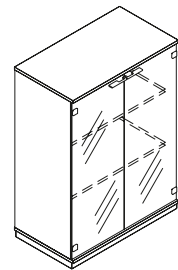

Glasflügeltüren

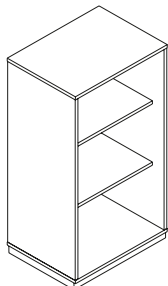

Regale

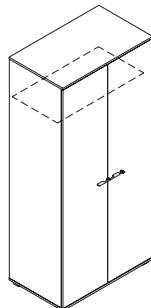

Garderobenschränke

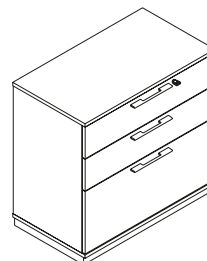

Schubladenschränke

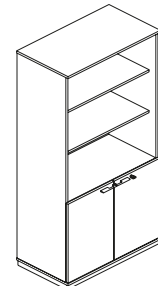

Kombischränke

Beschreibung

Der Korpus besteht aus 18 mm starken, hochverdichteten Spanplatten der Güteklasse E1, die Rückwand ist 12 mm stark, jeweils beidseitig melaminbeschichtet. Die Schränke sind mit Schloss und 2 Faltschlüsseln ausgestattet. Austauschbare Zylinderschlösser mit Zentralschlüssel sind verfügbar. Schränke mit Schiebetüren sind mit Aluminiumschienen ausgerüstet. Das Schienensystem ermöglicht die Nivellierung der Türen. Flügeltürenschränke besitzen Schnellmontage-Scharniere mit der Möglichkeit zur einfachen Einstellung und sind mit einem Soft-Close-System ausgestattet. Das Glas der Glastürenschränke ist 6 mm starkes, gehärtetes, satiniertes Glas. Glastürenschränke

können nicht mit einem Schloss ausgestattet werden. Die untersten Schubladen und die Hängeregisterschubladen sind aus Metall und sind zu 100% ausziehbar auf Kugellagern. Querrolladenschränke gibt es mit alufarbenen (Standard) oder weißen Querrolladen. Die Lamellen der Rolladen sind 30 mm breit.

Es gibt 4 Arten an Einlegeböden:

- 18 mm dicke, hochverdichtete Spanplatten der Güteklasse E1 mit einer maximalen Belastung von 75 kg/m²
- 25 mm dicke, hochverdichtete Spanplatten der Güteklasse E1 mit einer maximalen Belastung von 125 kg/m²

- 18 mm dicke, hochverdichtete Spanplatten der Güteklasse E1 mit einem Metallprofil verstärkt, Farbe RAL 9006, mit einer maximalen Belastung von 75 kg/m². 1000 mm breite Einlegeböden sind standardmäßig in dieser Variante erhältlich.
- für Schränke mit einer Breite von 600, 800 und 1000 mm – 25 mm dicke Metalleinlegeböden (aus 0,8 mm Blech, Farbe RAL 7037) mit einer maximalen Belastung von 125 kg/m²

11. Aufsatzschränke

Folgende Ausführungen sind erhältlich:

- Schiebetüren
- Flügeltüren
- Glastüren
- Querrollade
- Regal

Der Korpus ist aus 18 mm dicker, hochverdichteter Spanplatte der Güteklasse E1 und die Rückwand ist 12 mm dick. Die Konstruktion der Aufsatzschränke ermöglicht die Kombination mit allen anderen Schranktypen bis zu einer Höhe von 5 oder 6 OH. Es kann nur ein Aufsatzschrank oben aufgestellt werden.

Sicherheitshinweis:

Zur Erreichung der maximalen Standsicherheit bei Schrankmodulen wird ab einer Höhe von 5 OH die Verschraubung mit dem Baukörper empfohlen. Hierzu liegen den entsprechenden Modulen notwendige Halterungen bei. Aufstellen, ausrichten und befestigen der Schränke ist von einer entsprechenden Fachkraft auszuführen.

12. Schrank + Aufsatzschrank

Bitte beachten:

Bei der Bestellung eines SQart Schanks mit Aufsatzschrank sind drei grundlegende Regeln zu befolgen:

1. Die Maximale Höhe von Schrank + Aufsatzschrank ist 6 OH.
2. Nur ein Aufsatzschrank mit derselben Breite wie der untere Schrank können aufeinander gestellt werden.
3. Konstruktiv ergeben sich leider nicht immer einheitliche Höhen bei dem Aufeinandersetzen von Schränken.

Diese Unterschiede werden nachfolgend verdeutlicht:

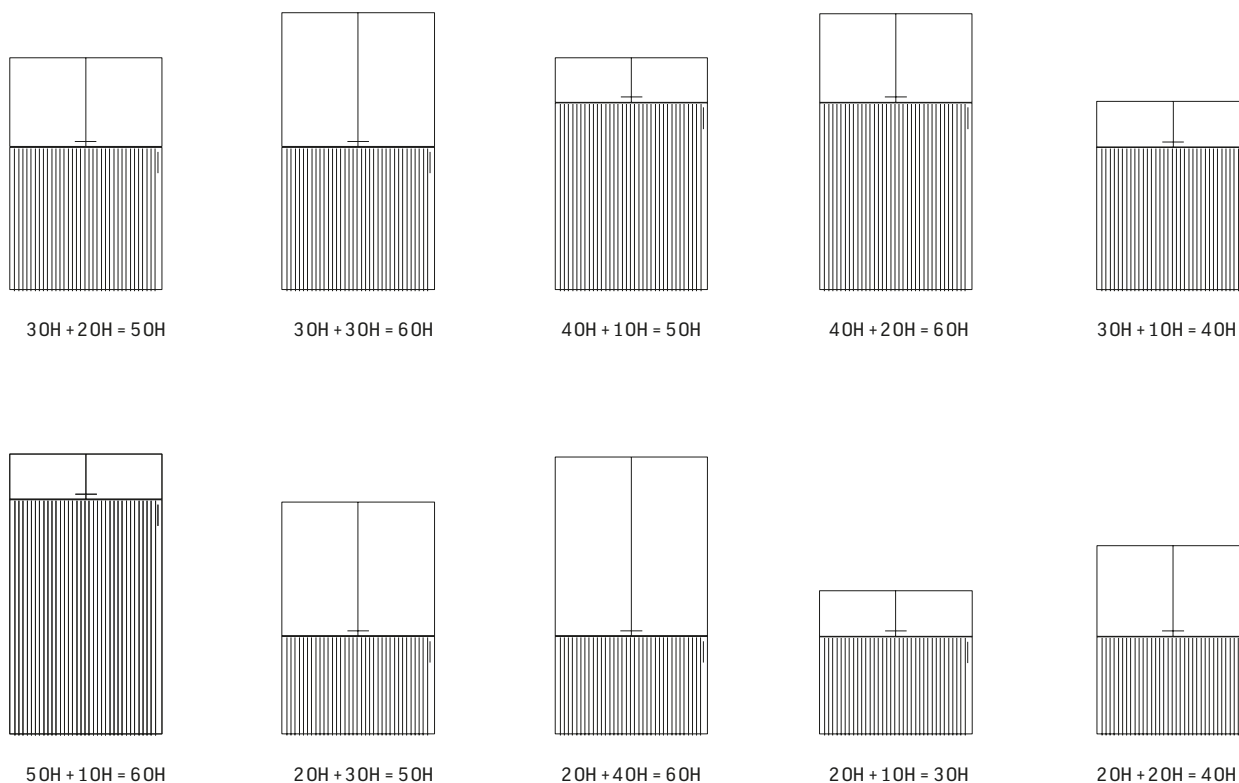

13. Zusatzmöbel

Mobile Tische - SQart bietet mobile Tische mit folgenden Tischplatten an:

- Rechteckig 600 x 600 mm und 800 x 800 mm
- Rund: Ø 600 mm und Ø 800 mm

Tischplatten der mobilen Beistelltische sind aus 25 mm dicker, hochverdichteter Spanplatte der Güteklasse E1. Die Rollen sind lastabhängig gebremst. Tischhöhe fest: 740 mm, Tischhöhe verstellbar: 720 bis 1120 mm mit pneumatischer Höhenverstellung.

Caddy - mobile Mehrzweckschränke erhältlich in zwei Ausführungen:

- drei „push to open“ Klapptüren
- Rolladentür über 2 Fächer + ein offenes Ablagefach

Oberplatte und Einlegeböden sind aus 25 mm dicker, hochverdichteter Spanplatte der Güteklasse E1, beidseitig melaminbeschichtet. Der Korpus ist 18 mm dick. Die Caddys sind mit Schlössern und 2 Faltschlüsseln, einem austauschbaren Innenleben und einem Zentralschlüsselsystem ausgestattet.

Mobile Sideboards - Die mobilen Sideboards sind aus 18 mm dicker, hochverdichteter Spanplatte der Güteklasse E1. Die fünf Rollen haben einen Durchmesser von 65 mm, die zwei vorderen Rollen sind lastabhängig gebremst. Folgende Ausführungen sind erhältlich:

- 2 Flügeltüren + 2 Schubladen
- 2 Flügeltüren + 3 Schubladen
- 3 Flügeltüren

Die Sideboards haben Metallschubladen mit Soft-Close-Einzug und einer Zentralverriegelung mit Ausziehsperre und Schloss mit 2 Faltschlüsseln. Alle Schubladen sind zu 80% ausziehbar. Das Sideboard mit Schubladen verfügt standardmäßig über eine Utensilienlade. Das Sideboard ist mit einem Schloss mit zwei Faltschlüsseln, einem austauschbaren Innenleben und einem Zentralschlüsselsystem ausgestattet.

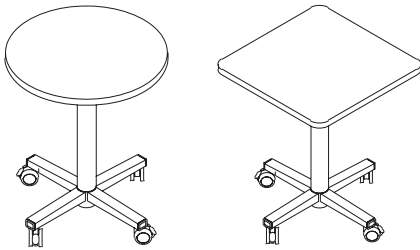

Mobile Tische

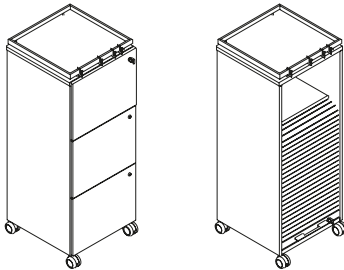

Caddy

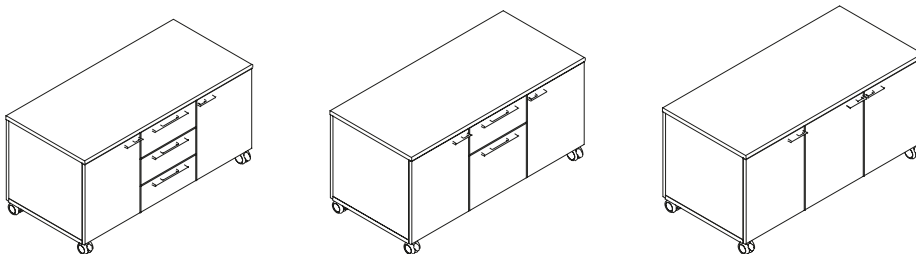

Mobile Sideboards

Schreibtische

Rechtecktische mit 4-Fuß-Gestell, Vierkantrohr mit ID-Kappe, Höhe 740 mm

Wichtig: bitte immer zwei Bestellnummern angeben: Tischplatte + Gestell

												Melamin + 1	Melamin + 1						
												N	S						
												Feste Platte	Schiebeplatte						
N	ohne Kabeldurchlass																		
L	Kabeldurchlass links																		
R	Kabeldurchlass rechts																		
M	Kabeldurchlass mittig																		
D	Kabeldurchlass links und rechts																		
K	Kabeldurchlass links, rechts, mittig																		
F	Kabeldurchlass rechts und mittig																		
G	Kabeldurchlass links und mittig																		
										N	feste Platte								
										S	Schiebeplatte								
Tischplatte										Breite		Tiefe							
W	N	S	R	0	5	N	N	N	Z	1200 mm		600 mm							
W	N	S	R	0	7	N	N	N	Z	1400 mm									
W	N	S	R	0	9	N	N	N	Z	1600 mm		Für Gestelltyp : A							
W	N	S	R	1	5	N	N	N	Z	1200 mm		700 mm							
W	N	S	R	1	6	N	N	N	Z	1400 mm									
W	N	S	R	1	7	N	N	N	Z	1600 mm									
W	N	S	R	1	8	N	N	N	Z	1800 mm		Für Gestelltyp : H							
W	N	S	R	0	6	N	N	N	Z	1200 mm		800 mm							
W	N	S	R	0	8	N	N	N	Z	1400 mm									
W	N	S	R	1	0	N	N	N	Z	1600 mm									
W	N	S	R	1	2	N	N	N	Z	1800 mm									
W	N	S	R	1	4	N	N	N	Z	2000 mm		Für Gestelltyp : H							
W	N	S	R	2	1	N	N	N	Z	1400 mm		900 mm							
W	N	S	R	2	2	N	N	N	Z	1600 mm									
W	N	S	R	2	3	N	N	N	Z	1800 mm									
W	N	S	R	2	4	N	N	N	Z	2000 mm		Für Gestelltyp : I							
W	N	S	R	2	6	N	N	N	Z	1600 mm		1000 mm							
W	N	S	R	2	7	N	N	N	Z	1800 mm									
W	N	S	R	2	8	N	N	N	Z	2000 mm		Für Gestelltyp : I							
N	ABS-Kante 2 mm																		
H	ABS-Kante 3 mm***																		
L	Laserkante 2 mm**																		
J	Laserkante 3 mm** (Beschreibung S. 15)																		
										Z	Platte verbunden mit Traverse								
										0	für Tischplatte ohne Kabeldurchlass								
										1	für Tischplatte mit einem Kabeldurchlass*								
										2	für Tischplatte mit zwei Kabeldurchlässen*								
										3	für Tischplatte mit drei Kabeldurchlässen*								
Gestell												Alu (AL), Schwarz (CZ/ Standard), Weiß (BI)	Gestell (Tischtiefe)						
W	N	S	N	B	A	2	N	0	N	N	Ohne Höhenverstellung		A	600×600					
W	N	S	N	B	A	2	H	0	N	N	Manuelle Höhenverst. (640-860mm)								
W	N	S	N	B	H	2	N	0	N	N	Ohne Höhenverstellung		H	700×700- 800×800					
W	N	S	N	B	H	2	H	0	N	N	Manuelle Höhenverst. (640-860mm)								
W	N	S	N	B	I	2	N	0	N	N	Ohne Höhenverstellung		I	900×900- 1000×1000					
W	N	S	N	B	I	2	H	0	N	N	Manuelle Höhenverst. (640-860mm)								

Zubehör für Gestelle auf S. 71

* Farbe Kabeldurchlass entspricht immer Gestellfarbe / ** 2 mm bzw. 3 mm Laserkante für ausgewählte Dekore (NB, BI, MP, MB, NH, NJ)
*** 3 mm ABS-Kante für ausgewählte Dekore (NO, NT, NB, BI, MP, MB, NH, NJ)

Rechtecktische mit 4-Fuß-Gestell, Vierkantröhr ohne ID-Kappe, Höhe 740 mm

Wichtig: bitte immer zwei Bestellnummern angeben: Tischplatte + Gestell

											Melamin + 1				
											N	S			
											Feste Platte	Schiebeplatte			
Tischplatte											Breite	Tiefe			
W	N	S	R	O	5	N	N	N	Z		1200 mm	600 mm			
W	N	S	R	O	7	N	N	N	Z		1400 mm				
W	N	S	R	O	9	N	N	N	Z		1600 mm	Für Gestelltyp : A			
W	N	S	R	O	6	N	N	N	Z		1200 mm	800 mm			
W	N	S	R	O	8	N	N	N	Z		1400 mm				
W	N	S	R	1	0	N	N	N	Z		1600 mm				
W	N	S	R	1	2	N	N	N	Z		1800 mm				
W	N	S	R	1	4	N	N	N	Z		2000 mm	Für Gestelltyp : C			
N	H	L	J								Z				
												Platte verbunden mit Traverse			
											Alu (AL), Schwarz (CZ/Standard), Weiß (BI)		Gestell (Tischtiefe)		
Gestell															
W	N	S	N	B	A	2	N	0	S	N	Ohne Höhenverstellung	A	600×600		
W	N	S	N	B	A	2	H	0	S	N	Manuelle Höhenverst. (640–860 mm)				
W	N	S	N	B	C	2	N	0	S	N	Ohne Höhenverstellung	C	800×800		
W	N	S	N	B	C	2	H	0	S	N	Manuelle Höhenverst. (640–860 mm)				

* Farbe Kabeldurchlass entspricht immer Gestellfarbe

** 2 mm bzw. 3 mm Laserkante für ausgewählte Dekore (NB, BI, MP, MB, NH, NJ)

*** 3 mm ABS-Kante für ausgewählte Dekore (NO, NT, NB, BI, MP, MB, NH, NJ)

Rechtecktische mit C-Fuß-Gestell mit ID Kappe, Höhe 740 mm*

Wichtig: bitte immer zwei Bestellnummern angeben: Tischplatte + Gestell

									N ohne Kabeldurchlass L Kabeldurchlass links R Kabeldurchlass rechts M Kabeldurchlass mittig D Kabeldurchlass links und rechts K Kabeldurchlass links, rechts, mittig F Kabeldurchlass rechts und mittig G Kabeldurchlass links und mittig	Melamin + 1			
										N Feste Platte		S Schiebeplatte	
Tischplatte									Breite	Tiefe			
W	N	S	R	1	5	N	N	N	Z	1200 mm	700 mm		
W	N	S	R	1	6	N	N	N	Z	1400 mm			
W	N	S	R	1	7	N	N	N	Z	1600 mm			
W	N	S	R	1	8	N	N	N	Z	1800 mm	Für Gestelltyp: B		
W	N	S	R	0	6	N	N	N	Z	1200 mm	800 mm		
W	N	S	R	0	8	N	N	N	Z	1400 mm			
W	N	S	R	1	0	N	N	N	Z	1600 mm			
W	N	S	R	1	2	N	N	N	Z	1800 mm			
W	N	S	R	1	4	N	N	N	Z	2000 mm	Für Gestelltyp: C		
W	N	S	R	2	1	N	N	N	Z	1400 mm	900 mm		
W	N	S	R	2	2	N	N	N	Z	1600 mm			
W	N	S	R	2	3	N	N	N	Z	1800 mm			
W	N	S	R	2	4	N	N	N	Z	2000 mm	Für Gestelltyp: D		
W	N	S	R	2	6	N	N	N	Z	1600 mm	1000 mm		
W	N	S	R	2	7	N	N	N	Z	1800 mm			
W	N	S	R	2	8	N	N	N	Z	2000 mm	Für Gestelltyp: E		

- N** ABS-Kante 2 mm
- H** ABS-Kante 3 mm ***
- L** Laserkante 2 mm**
- J** Laserkante 3 mm**
(Beschreibung S. 15)

- Z** Platte verbunden mit Traverse
- 0** für Tischplatte ohne Kabeldurchlass
- 1** für Tischplatte mit einem Kabeldurchlass*
- 2** für Tischplatte mit zwei Kabeldurchlässen*
- 3** für Tischplatte mit drei Kabeldurchlässen*

Gestell										Alu (AL), Schwarz (CZ/Standard), Weiß (BI)	Gestell (Tischtiefe)	
W	N	S	N	B	B	3	N	0	N	Ohne Höhenverstellung		700×700
W	N	S	N	B	B	3	H	0	N	Manuelle Höhenverst. (680–820 mm)	B	
W	N	S	N	B	C	3	N	0	N	Ohne Höhenverstellung		800×800
W	N	S	N	B	C	3	H	0	N	Manuelle Höhenverst. (680–820 mm)	C	
W	N	S	N	B	D	3	N	0	N	Ohne Höhenverstellung		900×900
W	N	S	N	B	D	3	H	0	N	Manuelle Höhenverst. (680–820 mm)	D	
W	N	S	N	B	E	3	N	0	N	Ohne Höhenverstellung		1000×1000
W	N	S	N	B	E	3	H	0	N	Manuelle Höhenverst. (680–820 mm)	E	

Zubehör für Gestelle auf S. 71

* Farbe Kabeldurchlass entspricht immer Gestellfarbe
 ** 2 mm bzw. 3 mm Laserkante für ausgewählte Dekore (NB, BI, MP, MB, NH, NJ)
 *** 3 mm ABS-Kante für ausgewählte Dekore (NO, NT, NB, BI, MP, MB, NH, NJ)

Rechtecktische mit Kufengestell mit ID Kappe, Höhe 740 mm

Wichtig: bitte immer zwei Bestellnummern angeben: Tischplatte + Gestell

										Melamin + 1						
										N Feste Platte	S Schiebeplatte					
Tischplatte										Breite	Tiefe					
N	ohne Kabeldurchlass															
L	Kabeldurchlass links															
R	Kabeldurchlass rechts															
M	Kabeldurchlass mittig															
D	Kabeldurchlass links und rechts															
K	Kabeldurchlass links, rechts, mittig															
F	Kabeldurchlass rechts und mittig															
G	Kabeldurchlass links und mittig															
	N	feste Platte														
	S	Schiebeplatte														
W	N	S	R	0	6	N	N	N	Z		1200 mm	800 mm				
W	N	S	R	0	8	N	N	N	Z		1400 mm					
W	N	S	R	1	0	N	N	N	Z		1600 mm					
W	N	S	R	1	2	N	N	N	Z		1800 mm					
W	N	S	R	1	4	N	N	N	Z		2000 mm	Für Gestelltyp: C				
W	N	S	R	2	5	N	N	N	Z		1400 mm	1000 mm				
W	N	S	R	2	6	N	N	N	Z		1600 mm					
W	N	S	R	2	7	N	N	N	Z		1800 mm					
W	N	S	R	2	8	N	N	N	Z		2000 mm	Für Gestelltyp: E				
									Z	Platte verbunden mit Traverse						
N	ABS-Kante 2 mm															
H	ABS-Kante 3 mm ***															
L	Laserkante 2 mm **															
J	Laserkante 3 mm ** (Beschreibung S. 15)															
				0	für Tischplatte ohne Kabeldurchlass											
				1	für Tischplatte mit einem Kabeldurchlass*											
				2	für Tischplatte mit zwei Kabeldurchlässen*											
				3	für Tischplatte mit drei Kabeldurchlässen*											
Gestell										Alu (AL), Schwarz (CZ/Standard), Weiß (BI)	Gestell (Tischtiefe)					
W	N	S	N	B	C	6	N	0	N	N	Ohne Höhenverstellung	C		800×800		
W	N	S	N	B	C	6	H	0	N	N	Manuelle Höhenverst. (640-860mm)					
W	N	S	N	B	E	6	N	0	N	N	Ohne Höhenverstellung	E		1000×1000		
W	N	S	N	B	E	6	H	0	N	N	Manuelle Höhenverst. (640-860mm)					

Zubehör für Gestelle auf S. 71

* Farbe Kabeldurchlass entspricht immer Gestellfarbe

** 2 mm bzw. 3 mm Laserkante für ausgewählte Dekore (NB, BI, MP, MB, NH, NJ)

*** 3 mm ABS-Kante für ausgewählte Dekore (NO, NT, NB, BI, MP, MB, NH, NJ)

Rechtecktische mit Kufengestell ohne ID-Kappe, Höhe 740 mm

Wichtig: bitte immer zwei Bestellnummern angeben: Tischplatte + Gestell

										Melamin + 1		
										N Feste Platte	S Schiebepatte	
Tischplatte										Breite	Tiefe	
W	N	S	R	0	5	N	N	N	Z	1200 mm	600 mm	
W	N	S	R	0	7	N	N	N	Z	1400 mm		
W	N	S	R	0	9	N	N	N	Z	1600 mm	Für Gestelltyp: A	
W	N	S	R	0	6	N	N	N	Z	1200 mm	800 mm	
W	N	S	R	0	8	N	N	N	Z	1400 mm		
W	N	S	R	1	0	N	N	N	Z	1600 mm		
W	N	S	R	1	2	N	N	N	Z	1800 mm		
W	N	S	R	1	4	N	N	N	Z	2000 mm	Für Gestelltyp: C	
										Z Platte verbunden mit Traverse		
										N ABS-Kante 2 mm H ABS-Kante 3 mm *** L Laserkante 2 mm ** J Laserkante 3 mm ** (Beschreibung S. 15)		
Gestell										Alu (AL), Schwarz (CZ/Standard), Weiß (BI)	Gestell (Tischtiefe)	
W	N	S	N	B	A	6	N	0	S	N	Ohne Höhenverstellung	600×600
W	N	S	N	B	A	6	H	0	S	N	Manuelle Höhenverst. (640–860 mm)	
W	N	S	N	B	C	6	N	0	S	N	Ohne Höhenverstellung	800×800
W	N	S	N	B	C	6	H	0	S	N	Manuelle Höhenverst. (640–860 mm)	

* Farbe Kabeldurchlass entspricht immer Gestellfarbe
 ** 2 mm bzw. 3 mm Laserkante für ausgewählte Dekore (NB, BI, MP, MB, NH, NJ)
 *** 3 mm ABS-Kante für ausgewählte Dekore (NO, NT, NB, BI, MP, MB, NH, NJ)

Rechtecktische mit 2-Fuß-, C-Fuß- oder Kufengestell + hohem Orga Tower, ID-Kappe, Höhe 740 mm

Wichtig: bitte immer zwei Bestellnummern angeben: Tischplatte + Gestell

Tischplatte										Breite	Tiefe	Melamin + 1
W	N	S	R	O	6	N	N	N	Z	1200 mm + BOT (400 mm)	800 mm	
W	N	S	R	O	8	N	N	N	Z	1400 mm + BOT (400 mm)		
W	N	S	R	1	0	N	N	N	Z	1600 mm + BOT (400 mm)	Für Gestelltyp: S	

- N** ABS-Kante 2 mm
- H** ABS-Kante 3 mm ***
- L** Laserkante 2 mm **
- J** Laserkante 3 mm ** (Beschreibung S. 15)

Z Platte verbunden mit Traverse

- 0** für Tischplatte ohne Kabeldurchlass
- 1** für Tischplatte mit einem Kabeldurchlass*
- 2** für Tischplatte mit zwei Kabeldurchlässen*
- 3** für Tischplatte mit drei Kabeldurchlässen*

- L** Orga Tower links
- R** Orga Tower rechts

Gestell + Big Orga Tower H = 1117 mm

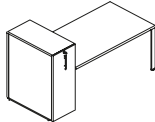
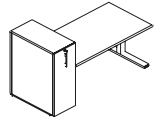
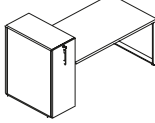
Gestell + Big Orga Tower										Alu (AL), Schwarz (CZ/Standard), Weiß (BI)	Big O. T. Melamin + 1		
W	N	S	N	O	S	2	N	0	L	N	Big Orga Tower + 2-Fuß-Gestell		S
W	N	S	N	O	S	3	N	0	L	N	Big Orga Tower + C-Fuß-Gestell		S
W	N	S	N	O	S	6	N	0	L	N	Big Orga Tower + Kufengestell		S

Zubehör für Gestelle auf S. 71

Abb. zeigt Orga Tower links

Freistehender Big Orga Tower

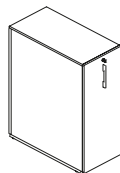
Freistehender Big Orga Tower										Melamin + 1			
W	N	S	O	C	4	3	8	L	A	U	Z	Höhe: 1117 mm, Breite: 400 mm, Tiefe: 800 mm	

- L** Orga Tower links
- R** Orga Tower rechts

* Farbe Kabeldurchlass entspricht immer Gestellfarbe

** 2 mm bzw. 3 mm Laserkante für ausgewählte Dekore (NB, BI, MP, MB, NH, NJ)

*** 3 mm ABS-Kante für ausgewählte Dekore (NO, NT, NB, BI, MP, MB, NH, NJ)

Schreibtische in L-Form mit 5-Fuß-Gestell mit ID Kappe, Höhe 740 mm

Wichtig: bitte immer zwei Bestellnummern angeben: Tischplatte + Gestell

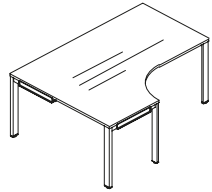
Tischplatte										Breite		Tiefe		<div style="background-color: #cccccc; padding: 5px; text-align: center;">Melamin + 1</div> 																																																											
W	N	S	L	1	2	N	N	L	Z																																																																
										1600×1200 mm		800/600 mm																																																													
										1800×1200 mm																																																															
										2000×1200 mm		Für Gestelltyp: K																																																													
<table border="0"> <tr> <td>N</td><td>ohne Kabeldurchlass</td> <td>L</td><td>Kabeldurchlass links</td> <td>R</td><td>Kabeldurchlass rechts</td> <td>M</td><td>Kabeldurchlass mittig</td> <td>D</td><td>Kabeldurchlass links und rechts</td> <td>K</td><td>Kabeldurchlass links, rechts, mittig</td> <td>F</td><td>Kabeldurchlass rechts und mittig</td> <td>G</td><td>Kabeldurchlass links und mittig</td> </tr> <tr> <td>L</td><td>Tisch links</td> <td>R</td><td>Tisch rechts</td> <td colspan="11"></td> </tr> </table>										N	ohne Kabeldurchlass	L	Kabeldurchlass links	R	Kabeldurchlass rechts	M	Kabeldurchlass mittig	D	Kabeldurchlass links und rechts	K	Kabeldurchlass links, rechts, mittig	F	Kabeldurchlass rechts und mittig	G	Kabeldurchlass links und mittig	L	Tisch links	R	Tisch rechts																																												
N	ohne Kabeldurchlass	L	Kabeldurchlass links	R	Kabeldurchlass rechts	M	Kabeldurchlass mittig	D	Kabeldurchlass links und rechts	K	Kabeldurchlass links, rechts, mittig	F	Kabeldurchlass rechts und mittig	G	Kabeldurchlass links und mittig																																																										
L	Tisch links	R	Tisch rechts																																																																						
<table border="0"> <tr> <td>N</td><td>ABS-Kante 2 mm</td> <td>H</td><td>ABS-Kante 3 mm***</td> <td>L</td><td>Laserkante 2 mm**</td> <td>J</td><td>Laserkante 3 mm** (Beschreibung S. 15)</td> <td>Z</td><td>Platte verbunden mit Traverse</td> <td colspan="5"></td> </tr> <tr> <td>0</td><td colspan="11">für Tischplatte ohne Kabeldurchlass</td> </tr> <tr> <td>1</td><td colspan="11">für Tischplatte mit einem Kabeldurchlass*</td> </tr> <tr> <td>2</td><td colspan="11">für Tischplatte mit zwei Kabeldurchlässen*</td> </tr> <tr> <td>3</td><td colspan="11">für Tischplatte mit drei Kabeldurchlässen*</td> </tr> </table>										N	ABS-Kante 2 mm	H	ABS-Kante 3 mm***	L	Laserkante 2 mm**	J	Laserkante 3 mm** (Beschreibung S. 15)	Z	Platte verbunden mit Traverse						0	für Tischplatte ohne Kabeldurchlass											1	für Tischplatte mit einem Kabeldurchlass*											2	für Tischplatte mit zwei Kabeldurchlässen*											3	für Tischplatte mit drei Kabeldurchlässen*											Abb. entspricht Variante links
N	ABS-Kante 2 mm	H	ABS-Kante 3 mm***	L	Laserkante 2 mm**	J	Laserkante 3 mm** (Beschreibung S. 15)	Z	Platte verbunden mit Traverse																																																																
0	für Tischplatte ohne Kabeldurchlass																																																																								
1	für Tischplatte mit einem Kabeldurchlass*																																																																								
2	für Tischplatte mit zwei Kabeldurchlässen*																																																																								
3	für Tischplatte mit drei Kabeldurchlässen*																																																																								
<table border="0"> <tr> <td>0</td><td colspan="11">für Tischplatte ohne Kabeldurchlass</td> </tr> <tr> <td>1</td><td colspan="11">für Tischplatte mit einem Kabeldurchlass*</td> </tr> <tr> <td>2</td><td colspan="11">für Tischplatte mit zwei Kabeldurchlässen*</td> </tr> <tr> <td>3</td><td colspan="11">für Tischplatte mit drei Kabeldurchlässen*</td> </tr> </table>										0	für Tischplatte ohne Kabeldurchlass											1	für Tischplatte mit einem Kabeldurchlass*											2	für Tischplatte mit zwei Kabeldurchlässen*											3	für Tischplatte mit drei Kabeldurchlässen*																										
0	für Tischplatte ohne Kabeldurchlass																																																																								
1	für Tischplatte mit einem Kabeldurchlass*																																																																								
2	für Tischplatte mit zwei Kabeldurchlässen*																																																																								
3	für Tischplatte mit drei Kabeldurchlässen*																																																																								
Gestell														<div style="background-color: #cccccc; padding: 5px; text-align: center;">Alu (AL), Schwarz (CZ/Standard), Weiß (BI)</div>																																																											
W	N	S	N	B	K	2	N	Q	N	N																																																															
											Ohne Höhenverstellung																																																														
											Manuelle Höhenverst. (640–860 mm)		K																																																												

Zubehör für Gestelle auf S. 71

* Farbe Kabeldurchlass entspricht immer Gestellfarbe

** 2 mm bzw. 3 mm Laserkante für ausgewählte Dekore (NB, BI, MP, MB, NH, NJ)

*** 3 mm ABS-Kante für ausgewählte Dekore (NO, NT, NB, BI, MP, MB, NH, NJ)

Schreibtische in L-Form mit C-Fuß-Gestell mit ID Kappe, Höhe 740 mm

Wichtig: bitte immer zwei Bestellnummern angeben: Tischplatte + Gestell

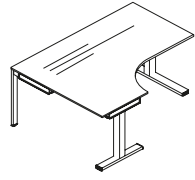
Tischplatte										Breite	Tiefe	<div style="background-color: #cccccc; padding: 5px; text-align: center;">Melamin + 1</div> 	
N													
L													
R													
M													
D													
K													
F													
G													
						N							
						S							
								L					
								R					
W	N	S	L	1	2	N	N	L	Z	1600×1200 mm	800/600 mm		
W	N	S	L	1	5	N	N	L	Z	1800×1200 mm			
W	N	S	L	1	8	N	N	L	Z	2000×1200 mm	Für Gestelltyp: K		
N	ABS-Kante 2 mm								Z	Platte verbunden mit Traverse		Abb. entspricht Variante links	
H	ABS-Kante 3 mm ***												
L	Laserkante 2 mm **												
J	Laserkante 3 mm ** (Beschreibung S. 15)												
								0					
								1					
								2					
								3					
Gestell													
W	N	S	N	B	K	3	N	0	L	N	Ohne Höhenverstellung		
W	N	S	N	B	K	3	H	0	L	N	Manuelle Höhenverst. (680–820 mm)	K	
									L		für Tisch links		
									R		für Tisch rechts		

Zubehör für Gestelle auf S. 71

* Farbe Kabeldurchlass entspricht immer Gestellfarbe
 ** 2 mm bzw. 3 mm Laserkante für ausgewählte Dekore (NB, BI, MP, MB, NH, NJ)
 *** 3 mm ABS-Kante für ausgewählte Dekore (NO, NT, NB, BI, MP, MB, NH, NJ)

Freiformtische mit 4-Fuß-Gestell, Vierkantrrohr mit ID-Kappe, Höhe 740 mm

Wichtig: bitte immer zwei Bestellnummern angeben: Tischplatte + Gestell

											Melamin + 1			
											N	S		
											Feste Platte	Schiebeplatte		
Tischplatte											Breite	Tiefe	Wave	
W	N	S	V	0	8	N	N	L	Z		1400 mm	1000/800 mm		
W	N	S	V	1	0	N	N	L	Z		1600 mm	Für Gestelltyp: J		
W	N	S	D	2	1	N	N	N	Z		1400 mm	900/900 mm		
W	N	S	D	2	2	N	N	N	Z		1600 mm			
W	N	S	D	2	3	N	N	N	Z		1800 mm			
W	N	S	D	2	4	N	N	N	Z		2000 mm	Für Gestelltyp: I		
N										Z	Platte verbunden mit Traverse			
H														
L														
J														
						0	für Tischplatte ohne Kabeldurchlass							
						1	für Tischplatte mit einem Kabeldurchlass*							
						2	für Tischplatte mit zwei Kabeldurchlässen*							
						3	für Tischplatte mit drei Kabeldurchlässen*							
Gestell											Alu (AL), Schwarz (CZ/Standard), Weiß (BI)	Gestell (Tischtiefe)		
W	N	S	N	B	J	2	N	Q	N	N	Ohne Höhenverstellung		1000×800	
W	N	S	N	B	J	2	H	Q	N	N	Manuelle Höhenverst. (640-860 mm)	J		
W	N	S	N	B	I	2	N	Q	N	N	Ohne Höhenverstellung		900×900	
W	N	S	N	B	I	2	H	Q	N	N	Manuelle Höhenverst. (640-860 mm)			

Zubehör für Gestelle auf S. 71

* Farbe Kabeldurchlass entspricht immer Gestellfarbe

** 2 mm bzw. 3 mm Laserkante für ausgewählte Dekore (NB, BI, MP, MB, NH, NJ)

*** 3 mm ABS-Kante für ausgewählte Dekore (NO, NT, NB, BI, MP, MB, NH, NJ)

Freiformtische mit C-Fuß-Gestell, höhenverstellbar mit ID-Kappe, Höhe 740 mm

Wichtig: bitte immer zwei Bestellnummern angeben: Tischplatte + Gestell

										Melamin + 1	
										N	S
										Feste Platte	Schiebeplatte
										Compact	
										Abb. entspricht Variante links	
										Abb. entspricht Variante links	

										Breite	Tiefe
W	N	S	V	0	8	N	N	L	Z	1400 mm	1000/800 mm
W	N	S	V	1	0	N	N	L	Z	1600 mm	Für Gestelltyp: J
W	N	S	D	2	1	N	N	N	Z	1400 mm	900/900 mm
W	N	S	D	2	2	N	N	N	Z	1600 mm	Für Gestelltyp: D
W	N	S	D	2	3	N	N	N	Z	1800 mm	
W	N	S	D	2	4	N	N	N	Z	2000 mm	
										Z Platte verbunden mit Traverse	

										L	R
										Tisch links	
										Tisch rechts	

										Alu (AL), Schwarz (CZ/Standard), Weiß (BI)	Gestell (Tischtiefe)	
W	N	S	N	B	J	3	N	0	L	N	Ohne Höhenverstellung	1000×800
W	N	S	N	B	J	3	H	0	L	N	Manuelle Höhenverst. (680–820 mm)	
W	N	S	N	B	D	3	N	0	N	N	Ohne Höhenverstellung	900×900
W	N	S	N	B	D	3	H	0	N	N	Manuelle Höhenverst. (680–820 mm)	

Zubehör für Gestelle auf S. 71

* Farbe Kabeldurchlass entspricht immer Gestellfarbe

** 2 mm bzw. 3 mm Laserkante für ausgewählte Dekore (NB, BI, MP, MB, NH, NJ)

*** 3 mm ABS-Kante für ausgewählte Dekore (NO, NT, NB, BI, MP, MB, NH, NJ)

Freiformtische mit Kufengestell mit ID-Kappe, Höhe 740 mm

Wichtig: bitte immer zwei Bestellnummern angeben: Tischplatte + Gestell

Tischplatte										Breite		Tiefe		Melamin + 1	Melamin + 1
N	L	R	M	D	K	F	G	N	S	L	R	1400 mm	1000/800 mm	N Feste Platte	S Schiebeplatte
W	N	S	V	0	8	N	N	L	Z			1600 mm	Für Gestelltyp: J		
N	H	L	J					0	1	2	3				
N ABS-Kante 2 mm H ABS-Kante 3 mm *** L Laserkante 2 mm ** J Laserkante 3 mm ** (Beschreibung S. 15)								Z	Platte verbunden mit Traverse				Abb. entspricht Variante links		
														Alu (AL), Schwarz (CZ/Standard), Weiß (BI)	Gestell (Tischtiefe)
W	N	S	N	B	J	6	N	Q	N	N	Ohne Höhenverstellung		J	1000×800	
W	N	S	N	B	J	6	H	Q	N	N	Manuelle Höhenverst. (640-860 mm)				

Zubehör für Gestelle auf S. 71

* Farbe Kabeldurchlass entspricht immer Gestellfarbe
 ** 2 mm bzw. 3 mm Laserkante für ausgewählte Dekore (NB, BI, MP, MB, NH, NJ)
 *** 3 mm ABS-Kante für ausgewählte Dekore (NO, NT, NB, BI, MP, MB, NH, NJ)

Winkeltisch mit 5-Fuß-Gestell mit ID-Kappe, Höhe 740 mm

Wichtig: bitte immer zwei Bestellnummern angeben: Tischplatte + Gestell

Tischplatte											Breite	Tiefe	Melamin + 1
N													Feste Platte
L													
R													
M													
D													
K													
F													
G													
W	N	S	E	3	0	N	N	N	Z		1200×1200 mm	800/800 mm	
W	N	S	E	3	1	N	N	N	Z		1400×1400 mm	Für Gestelltyp: M	
N	ABS-Kante 2 mm									Z	Platte verbunden mit Traverse		
H	ABS-Kante 3 mm ***												
L	Laserkante 2 mm **												
J	Laserkante 3 mm ** (Beschreibung S. 15)												
						0	für Tischplatte ohne Kabeldurchlass						
						1	für Tischplatte mit einem Kabeldurchlass *						
						2	für Tischplatte mit zwei Kabeldurchlässen *						
						3	für Tischplatte mit drei Kabeldurchlässen *						
Gestell													Alu (AL), Schwarz (CZ/Standard), Weiß (BI)
W	N	S	N	B	M	2	N	0	N	N	Ohne Höhenverstellung		M

Zubehör für Gestelle auf S. 71

* Farbe Kabeldurchlass entspricht immer Gestellfarbe

** 2 mm bzw. 3 mm Laserkante für ausgewählte Dekore (NB, BI, MP, MB, NH, NJ)

*** 3 mm ABS-Kante für ausgewählte Dekore (NO, NT, NB, BI, MP, MB, NH, NJ)

Workbench mit 4-Fuß-Gestell mit ID-Kappe, Höhe 740 mm

Wichtig: bitte immer zwei Bestellnummern angeben: Tischplatte + Gestell

Tischplatten											Beschreibung - Seite 16				Melamin + 1	
W	N	S	WB	0	5	N	S	N	Z				Breite	Tiefe	Schiebeplatte	
													1200 mm	2x600 mm		
													1400 mm			
													1600 mm	Für Gestelltyp: N		
													1400 mm	2x800 mm		
													1600 mm	Für Gestelltyp: O		
															N ABS-Kante 2 mm H ABS-Kante 3 mm *** L Laserkante 2 mm ** J Laserkante 3 mm ** (Beschreibung S. 15)	
															Z Platte verbunden mit Traverse	
Gestell													Alu (AL), Schwarz (CZ/Standard), Weiß (BI)			
W	N	S	N	W	N	2	N	O	N	N			Ohne Höhenverstellung		N	
													Ohne Höhenverstellung		O	

Workbench - Zusatztisch - 4-Fuß-Gestell mit der Option, einen Tisch der Länge nach zu montieren, Höhe 740 mm

Wichtig: bitte immer zwei Bestellnummern angeben: Tischplatte + Gestell

Tischplatten											Beschreibung - Seite 16				Melamin + 1	
W	N	S	WB	0	5	N	S	N	Z				Breite	Tiefe	Schiebeplatte	
													1200 mm	2x600 mm		
													1400 mm			
													1600 mm	Für Gestelltyp: W		
													1400 mm	2x800 mm		
													1600 mm	Für Gestelltyp: X		
															Z Platte verbunden mit Traverse	
															N ABS-Kante 2 mm H ABS-Kante 3 mm *** L Laserkante 2 mm ** J Laserkante 3 mm ** (Beschreibung S. 15)	
Gestell													Alu (AL), Schwarz (CZ/Standard), Weiß (BI)			
W	N	S	N	W	W	2	N	O	N	N			Ohne Höhenverstellung		W	
													Ohne Höhenverstellung		X	

Zubehör für Gestelle auf S. 71

** 2 mm bzw. 3 mm Laserkante für ausgewählte Dekore (NB, BI, MP, MB, NH, NJ)
 *** 3 mm ABS-Kante für ausgewählte Dekore (NO, NT, NB, BI, MP, MB, NH, NJ)

Workbench mit 4-Fuß-Gestell mit ID-Klappe, Höhe 740 mm

Wichtig: bitte immer zwei Bestellnummern angeben: Tischplatte + Gestell

Beschreibung – Seite 16

N	ohne Ausfräsung
L	2 x Ausfräsung links
R	2 x Ausfräsung rechts
T	Ausfräsung 1 x links, 1 x rechts
M	2 x Ausfräsung mittig

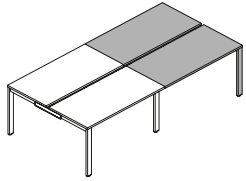
Melamin + 1
Schiebeplatte

Tischplatte

										Breite	Tiefe
W	N	S	WB	0 5	N	S	N	Z		1200 mm	2x600 mm
W	N	S	WB	0 7	N	S	N	Z		1400 mm	
W	N	S	WB	0 9	N	S	N	Z		1600 mm	Für Gestelltyp: Y
W	N	S	WB	0 8	N	S	N	Z		1400 mm	2x800 mm
W	N	S	WB	1 0	N	S	N	Z		1600 mm	Für Gestelltyp: Z

N	ABS-Kante 2 mm
H	ABS-Kante 3 mm ***
L	Laserkante 2 mm **
J	Laserkante 3 mm ** (Beschreibung S. 15)

Z Platte verbunden mit Traverse

Gestell

										Alu (AL), Schwarz (CZ/Standard), Weiß (BI)		
W	N	S	N	W	Y	2	N	0	N	N	Ohne Höhenverstellung	Y
W	N	S	N	W	Z	2	N	0	N	N	Ohne Höhenverstellung	Z

Zubehör für Gestelle auf S. 71

** 2 mm bzw. 3 mm Laserkante für ausgewählte Dekore (NB, BI, MP, MB, NH, NJ)
*** 3 mm ABS-Kante für ausgewählte Dekore (NO, NT, NB, BI, MP, MB, NH, NJ)

Workbench mit 4-Fuß-Gestell und Schwenkklappe mit ID-Klappe, Höhe 740 mm

Wichtig: bitte immer zwei Bestellnummern angeben: Tischplatte + Gestell

Tischplatten										Beschreibung - Seite 16			
W	N	S	WB	0	5	N	N	K	Z	Breite	Tiefe	Melamin + 1	
W	N	S	WB	0	5	N	N	K	Z	1200 mm	2×600 mm	Feste Platte	
W	N	S	WB	0	7	N	N	K	Z	1400 mm			
W	N	S	WB	0	9	N	N	K	Z	1600 mm	Für Gestelltyp: N		
W	N	S	WB	0	8	N	N	K	Z	1400 mm	2×800 mm		
W	N	S	WB	1	0	N	N	K	Z	1600 mm	Für Gestelltyp: O		

N	ohne Ausfräsung
L	2 x Ausfräsung links
R	2 x Ausfräsung rechts
T	Ausfräsung 1 x links, 1 x rechts
M	2 x Ausfräsung mittig
N	Tischpaneel nicht montierbar
P	Tischpaneel montierbar

N	ABS-Kante 2 mm
H	ABS-Kante 3 mm***
L	Laserkante 2 mm**
J	Laserkante 3 mm** (Beschreibung S. 15)

Z	Platte verbunden mit Traverse
----------	-------------------------------

Gestell										Alu (AL), Schwarz (CZ/Standard), Weiß (BI)		
W	N	S	N	W	N	2	N	O	N	N		
W	N	S	N	W	N	2	N	O	N	N	Ohne Höhenverstellung	N
W	N	S	N	W	O	2	N	O	N	N	Ohne Höhenverstellung	O

Zubehör für Gestelle auf S. 71

Workbench - Zusatztisch - 4-Fuß-Gestell, Schwenkklappe mit ID-Klappe, Höhe 740 mm

Wichtig: bitte immer zwei Bestellnummern angeben: Tischplatte + Gestell

Tischplatten										Beschreibung - Seite 16			
W	N	S	WB	0	5	N	N	K	Z	Breite	Tiefe	Melamin + 1	
W	N	S	WB	0	5	N	N	K	Z	1200 mm	2×600 mm	Feste Platte	
W	N	S	WB	0	7	N	N	K	Z	1400 mm			
W	N	S	WB	0	9	N	N	K	Z	1600 mm	Für Gestelltyp: W		
W	N	S	WB	0	8	N	N	K	Z	1400 mm	2×800 mm		
W	N	S	WB	1	0	N	N	K	Z	1600 mm	Für Gestelltyp: X		

N	ohne Ausfräsung
L	2 x Ausfräsung links
R	2 x Ausfräsung rechts
T	Ausfräsung 1 x links, 1 x rechts
M	2 x Ausfräsung mittig
N	Tischpaneel nicht montierbar
P	Tischpaneel montierbar

N	ABS-Kante 2 mm
H	ABS-Kante 3 mm***
L	Laserkante 2 mm**
J	Laserkante 3 mm** (Beschreibung S. 15)

Z	Platte verbunden mit Traverse
----------	-------------------------------

Gestell										Alu (AL), Schwarz (CZ/Standard), Weiß (BI)		
W	N	S	N	W	W	2	N	O	N	N		
W	N	S	N	W	W	2	N	O	N	N	Ohne Höhenverstellung	W
W	N	S	N	W	X	2	N	O	N	N	Ohne Höhenverstellung	X

Zubehör für Gestelle auf S. 71

** 2 mm bzw. 3 mm Laserkante für ausgewählte Dekore (NB, BI, MP, MB, NH, NJ)
 *** 3 mm ABS-Kante für ausgewählte Dekore (NO, NT, NB, BI, MP, MB, NH, NJ)

Workbench mit Kufengestell mit ID-Kappe, Höhe 740 mm

Wichtig: bitte immer zwei Bestellnummern angeben: Tischplatte + Gestell

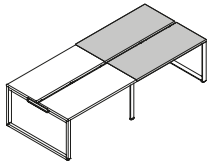
Tischplatten										Beschreibung - Seite 16		Breite	Tiefe	Melamin + 1 Schiebeplatte
W	N	S	WB	0	5	N	S	N	Z	ohne Ausfräsung		1200 mm	2x600 mm	
W	N	S	WB	0	7	N	S	N	Z	2 x Ausfräsung links		1400 mm		
W	N	S	WB	0	9	N	S	N	Z	2 x Ausfräsung rechts		1600 mm	Für Gestelltyp: Y	
W	N	S	WB	0	8	N	S	N	Z	Ausfräsung 1 x links, 1 x rechts		1400 mm	2x800 mm	
W	N	S	WB	1	0	N	S	N	Z	2 x Ausfräsung mittig	Z	1600 mm	Für Gestelltyp: Z	
										N	ABS-Kante 2 mm			
										H	ABS-Kante 3 mm ***			
										L	Laserkante 2 mm **			
										J	Laserkante 3 mm ** (Beschreibung S. 15)			

Gestell										Alu (AL), Schwarz (CZ/Standard), Weiß (BI)		
W	N	S	N	W	Y	2	N	O	N	N	Ohne Höhenverstellung	Y
W	N	S	N	W	Z	2	N	O	N	N	Ohne Höhenverstellung	Z

Zubehör für Gestelle auf S. 71

** 2 mm bzw. 3 mm Laserkante für ausgewählte Dekore (NB, BI, MP, MB, NH, NJ)
*** 3 mm ABS-Kante für ausgewählte Dekore (NO, NT, NB, BI, MP, MB, NH, NJ)

Workbench mit Kufengestell und Schwenkklappe mit ID-Kappe, Höhe 740 mm

Wichtig: bitte immer zwei Bestellnummern angeben: Tischplatte + Gestell

Tischplatten										Beschreibung - Seite 16				Melamin + 1
W	N	S	WB	0	5	N	N	K	Z	Breite	Tiefe			Feste Platte
W	N	S	WB	0	5	N	N	K	Z	1200 mm	2×600 mm			
W	N	S	WB	0	7	N	N	K	Z	1400 mm				
W	N	S	WB	0	9	N	N	K	Z	1600 mm	Für Gestelltyp: W/Y			
W	N	S	WB	0	8	N	N	K	Z	1400 mm	2×800 mm			
W	N	S	WB	1	0	N	N	K	Z	1600 mm	Für Gestelltyp: X/Z			
N	ABS-Kante 2 mm				Z	Platte verbunden mit Traverse								
H	ABS-Kante 3 mm***													
L	Laserkante 2 mm**													
J	Laserkante 3 mm** (Beschreibung S. 15)													
Gestell - Tischpaneel montierbar												Alu (AL), Schwarz (CZ/Standard), Weiß (BI)		
W	N	S	N	W	W	6	N	O	N	N	Ohne Höhenverstellung	W		
W	N	S	N	W	X	6	N	O	N	N	Ohne Höhenverstellung	X		

Gestell - Tischpaneel nicht montierbar

W	N	S	N	W	Y	6	N	O	N	N	Ohne Höhenverstellung	Y		
W	N	S	N	W	Z	6	N	O	N	N	Ohne Höhenverstellung	Z		

Zubehör für Gestelle auf S. 71

Workbench - Zusatztisch - Kufengestell mit der Option einen Tisch der Länge nach zu montieren, Höhe 740 mm

Wichtig: bitte immer zwei Bestellnummern angeben: Tischplatte + Gestell

Tischplatten										Beschreibung - Seite 16				Melamin + 1
W	N	S	WB	0	5	N	N	K	Z	Breite	Tiefe			Feste Platte
W	N	S	WB	0	5	N	N	K	Z	1200 mm	2×600 mm			
W	N	S	WB	0	7	N	N	K	Z	1400 mm				
W	N	S	WB	0	9	N	N	K	Z	1600 mm	Für Gestelltyp: W			
W	N	S	WB	0	8	N	N	K	Z	1400 mm	2×800 mm			
W	N	S	WB	1	0	N	N	K	Z	1600 mm	Für Gestelltyp: X			
N	ABS-Kante 2 mm				Z	Platte verbunden mit Traverse								
H	ABS-Kante 3 mm***													
L	Laserkante 2 mm**													
J	Laserkante 3 mm** (Beschreibung S. 15)													
Gestell												Alu (AL), Schwarz (CZ/Standard), Weiß (BI)		
W	N	S	N	W	W	2	N	O	N	N	Ohne Höhenverstellung	W		
W	N	S	N	W	X	2	N	O	N	N	Ohne Höhenverstellung	X		

Zubehör für Gestelle auf S. 71

** 2mm bzw. 3mm Laserkante für ausgewählte Dekore (NB, BI, MP, MB, NH, NJ) / *** 3 mm ABS-Kante für ausgewählte Dekore (NO, NT, NB, BI, MP, MB, NH, NJ)

Konferenztische rechteckig mit ID-Kappe, Höhe 740 mm

Wichtig: bitte immer zwei Bestellnummern angeben: Tischplatte + Gestell

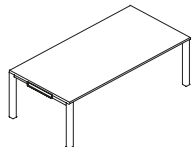
Tischplatten											Breite	Tiefe		
W	N	S	K	2	8	N	N	N	Z		2000 mm		U	<div style="text-align: center;"> Melamin + 1 Feste Platte  </div>
W	N	S	K	3	0	N	N	N	Z		2400 mm	1000 mm	T	
W	N	S	K	3	2	N	N	N	Z		2400 mm	1200 mm	F	
W	N	S	K	3	3	N	N	N	Z		1400 mm	1400 mm	V	
	N									Z	Platte verbunden mit Traverse			
	H	ABS-Kante 3 mm***												
	L	Laserkante 2 mm**												
	J	Laserkante 3 mm** (Beschreibung S. 15)												

Gestell											Alu (AL), Schwarz (CZ/Standard), Weiß (BI)	
W	N	S	N	B	U	2	N	O	N	N	4 Metallbeine	U
W	N	S	N	B	T	2	N	O	N	N	6 Beine, 2 Zentralbeine um 200 mm zurückgesetzt	T
W	N	S	N	B	F	2	N	O	N	N	6 Beine, 2 Zentralbeine um 300 mm zurückgesetzt	F
W	N	S	N	B	V	2	N	O	N	N	4 Metallbeine	V

Hochtische mit Kufengestell, Höhe 1100 mm

Tischplatte											Breite	Tiefe	
W	N	S	K	2	2	N	N	N	Z		1600 mm	900 mm	<div style="text-align: center;"> Melamin + 1 Feste Platte  </div>
W	N	S	K	2	3	N	N	N	Z		1800 mm		
W	N	S	K	2	4	N	N	N	Z		2000 mm	Für Gestelltyp: Q	
	N	ABS-Kante 2 mm											
	H	ABS-Kante 3 mm***											
	L	Laserkante 2 mm**											
	J	Laserkante 3 mm** (Beschreibung S. 15)											

Gestell											Alu (AL), Schwarz (CZ/Standard), Weiß (BI)	
W	N	S	N	B	Q	6	N	O	S	N	Ohne Höhenverstellung	Q

Zubehör für Gestelle auf S. 71

** 2 mm bzw. 3 mm Laserkante für ausgewählte Dekore (NB, BI, MP, MB, NH, NJ)
 *** 3 mm ABS-Kante für ausgewählte Dekore (NO, NT, NB, BI, MP, MB, NH, NJ)

Anbautische rechteckig mit ID-Kappe

Wichtig: bitte immer zwei Bestellnummern angeben: Tischplatte + Gestell

Tischplatte										Breite	Tiefe	Melamin + 1
W	N	S	A	O	1	N	N	N	Z	800 mm	600 mm	Feste Platte
W	N	S	A	O	3	N	N	N	Z	1000 mm		
N									Z	Platte verbunden mit Traverse		
H									ABS-Kante 3 mm***			
L									Laserkante 2 mm**			
J									Laserkante 3 mm** (Beschreibung S. 15)			

2-Fuß-Gestell										Alu (AL), Schwarz (CZ/Standard), Weiß (BI)		
W	N	S	N	A	A	2	N	O	N	N	Ohne Höhenverstellung	
W	N	S	N	A	A	2	H	O	N	N	Manuelle Höhenverst. (640–860 mm)	

C-Fuß-Gestell										Alu (AL), Schwarz (CZ/Standard), Weiß (BI)		
W	N	S	N	A	A	3	N	O	N	N	Ohne Höhenverstellung	
W	N	S	N	A	A	3	H	O	N	N	Manuelle Höhenverst. (680–820 mm)	

Zubehör für Gestelle auf S. 71

** 2 mm bzw. 3 mm Laserkante für ausgewählte Dekore (NB, BI, MP, MB, NH, NJ)
 *** 3 mm ABS-Kante für ausgewählte Dekore (NO, NT, NB, BI, MP, MB, NH, NJ)

Beinraumblende für Standardtisch vorne

										Melamin + 1		
										Länge		
W	N	S	P	D	T	1	2	N	N		1200 mm	
W	N	S	P	D	T	1	4	N	N		1400 mm	
W	N	S	P	D	T	1	6	N	N		1600 mm	
W	N	S	P	D	T	1	8	N	N		1800 mm	
W	N	S	P	D	T	2	0	N	N		2000 mm	

Sichtschutzpaneel für Standardtisch vorne

										Melamin + 1		
										Länge		
W	N	S	P	G	T	1	2	L	N		1200 mm	
W	N	S	P	G	T	1	4	L	N		1400 mm	
W	N	S	P	G	T	1	6	L	N		1600 mm	
W	N	S	P	G	T	1	8	L	N		1800 mm	
W	N	S	P	G	T	2	0	L	N		2000 mm	

Sichtschutzpaneel / Beinraumblende für Standardtisch vorne

										Melamin + 1		
										Länge		
W	N	S	P	K	T	1	2	L	N		1200 mm	
W	N	S	P	K	T	1	4	L	N		1400 mm	
W	N	S	P	K	T	1	6	L	N		1600 mm	
W	N	S	P	K	T	1	8	L	N		1800 mm	
W	N	S	P	K	T	2	0	L	N		2000 mm	

Paneele

Sichtschutzpaneel für Winkeltische vorne

										Länge		Melamin + 1
W	N	S	P	G	B	1	2	L	N	1200 mm		
W	N	S	P	G	B	1	4	L	N	1400 mm		

Sichtschutzpaneel für Standardtische seitlich*

										Länge		Melamin + 1
W	N	S	P	G	B	0	6	L	N	600 mm		
W	N	S	P	G	B	0	7	L	N	700 mm		
W	N	S	P	G	B	0	8	L	N	800 mm		
W	N	S	P	G	B	0	9	L	N	900 mm		
W	N	S	P	G	B	1	0	L	N	1000 mm		
W	N	S	P	G	B	1	2	L	N	1200 mm		
W	N	S	P	G	B	1	4	L	N	1400 mm		
W	N	S	P	G	B	1	6	L	N	1600 mm		

* Nicht einsetzbar in Verbindung mit Schiebleplatte

Schallabsorbierende Pads für Paneele

						Stoff Blazer ④		
W	N	S	A	U	X	5 6	1000 × 340 mm	
W	N	S	A	U	X	5 7	1200 × 340 mm	
W	N	S	A	U	X	5 8	1400 × 340 mm	
W	N	S	A	U	X	5 9	1600 × 340 mm	

Trennblende für Workbench mittig

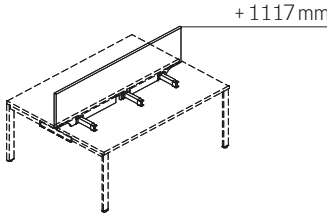
											Länge		Melamin + 1
W	N	S	P	G	W	1	2	L	N		1200 mm		
W	N	S	P	G	W	1	4	L	N		1400 mm		
W	N	S	P	G	W	1	6	L	N		1600 mm		

Trennblende für Workbench seitlich

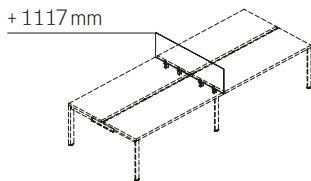
											Länge		Melamin + 1
W	N	S	P	S	W	1	2	L	N		1200 mm		
W	N	S	P	S	W	1	6	L	N		1600 mm		

Trennblende für Workbench seitlich der Länge nach verbunden

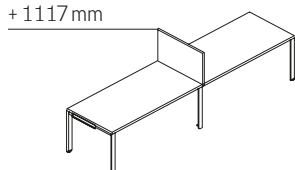
											Länge		Melamin + 1
W	N	S	P	S	W	0	6	L	N		600 mm		
W	N	S	P	S	W	0	7	L	N		700 mm		
W	N	S	P	S	W	0	8	L	N		800 mm		

Paneele

Zubehör für Trennblende 3. Ebene

Zubehörelemente zum Einhängen

Organisationswand zur Aufnahme von Rahmen

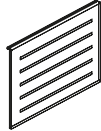
Alu (AL)	
	

W	N	S	A	U	X	0	1			Länge 350 mm, Höhe 290 mm
----------	----------	----------	----------	----------	----------	----------	----------	--	--	---------------------------

Rahmen zur Aufnahme von Organisationsmodulen

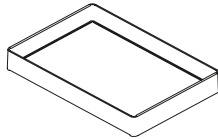
Schwarz (CZ)	
	

W	N	S	A	U	X	0	2			Länge 336 mm, Tiefe 236 mm
----------	----------	----------	----------	----------	----------	----------	----------	--	--	----------------------------

Organisationsmodule für Rahmen

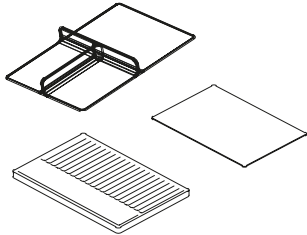
Weiß (BI)	
	

W	N	S	A	U	X	0	3			Einlegeboden
W	N	S	A	U	X	0	4			CD Orga-Modul
W	N	S	A	U	X	0	5			Trennstegmodul

Stoffpaneel

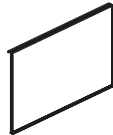
Metallboard Alu (AL)	
Stoffe: Lucia, Bondai 1	Stoffe: Synergy, Blazer 4
	

W	N	S	A	U	X	0	6			Länge 350 mm, Höhe 290 mm
W	N	S	A	U	X	0	7			Länge 700 mm, Höhe 290 mm

Rollcontainer, Höhe 575 mm, Breite 430 mm

(Metallschubladen mit Soft-Close-Einzug, mit Ausziehsperrre und Zentralverriegelung, Rollcontainer mit 6HE-Lade mit Gegengewicht)

										M	Metallschubladen zu 80 % ausziehbar	Melamin + 1		
										S	Metallschubladen zu 80 % ausziehbar, Hängeregistratur zu 100 % ausziehbar	M 80 %	S 80 % / 100 %	
										N	ohne Handgriffe			
										A	mit Metallgriffen			
										C	mit Holzgriffen Beech (Play&Work)			
										F	mit Holzgriffen Oak (Levitate)			
										G	mit Holzgriffen Beech White (Play&Work)			
										H	mit Holzgriffen Beech Black (Play&Work)			
											Tiefe	Utensilienlade + 3 Schubladen		
W	N	S	C	M	3	1	6	M	N	Z	600 mm		-	
												1 Utensilienlade + 1 Schubladen + 1 Hängeregistraturauszug		
W	N	S	C	M	2	1	6	M	N	Z	600 mm	-		
W	N	S	C	M	2	1	8	M	N	Z	800 mm	-		

Schmaler Rollcontainer, Höhe 575 mm, Breite 332 mm

(Metallschubladen mit Soft-Close-Einzug, mit Ausziehsperrre und Zentralverriegelung, Rollcontainer mit 6HE-Lade mit Gegengewicht)

										N	ohne Handgriffe	Melamin + 1		
										A	mit Metallgriffen	M Metallauszüge 80 %		
										C	mit Holzgriffen Beech (Play&Work)			
										F	mit Holzgriffen Oak (Levitate)			
										G	mit Holzgriffen Beech White (Play&Work)			
										H	mit Holzgriffen Beech Black (Play&Work)			
											Tiefe			Utensilienlade + 3 Schubladen
W	N	S	C	W	3	1	6	M	N	Z	600 mm			
												1 Utensilienlade + 1 Schubladen + 1 Hängeregistraturauszug		
W	N	S	C	W	2	1	6	M	N	Z	600 mm			

Niedriger Rollcontainer, Höhe 525 mm, Breite 430 mm

(Metallschubladen mit Soft-Close-Einzug, mit Ausziehsperrre und Zentralverriegelung, Rollcontainer mit 6HE-Lade mit Gegengewicht)

										N	ohne Handgriffe	Melamin + 1		
										A	mit Metallgriffen	M Metallauszüge 80 %		
										C	mit Holzgriffen Beech (Play&Work)			
										F	mit Holzgriffen Oak (Levitate)			
										G	mit Holzgriffen Beech White (Play&Work)			
										H	mit Holzgriffen Beech Black (Play&Work)			
											Tiefe			Utensilienlade + 3 Schubladen
W	N	S	C	E	3	1	8	M	N	Z	800 mm			

Standcontainer auf Gleitern, Höhe 740 mm, Breite 430 mm

(Metallschubladen mit Soft-Close-Einzug, mit Ausziehsperre und Zentralverriegelung)

										Melamin + 1			
										M	S		
										80 %	80 % / 100 %		
Metallschubladen zu 80 % ausziehbar	M	N	ohne Handgriffe mit Metallgriffen							Tiefe	Utensilienlade + 4 Schubladen		
Metallschubladen zu 80 % ausziehbar,	S	A	mit Holzgriffen Beech (Play&Work)										
Hängeregistratur zu 100 % ausziehbar		C	mit Holzgriffen Oak (Levitare)										
		F	mit Holzgriffen Beech White (Play&Work)										
		G	mit Holzgriffen Beech Black (Play&Work)										
		H											
W N S C F	4 1 6	M N	Z	600mm									
										Utensilienlade + 2 Schubladen + 1 Hängeregistraturauszug			
W N S C F	3 1 6	M N	Z	600mm									
W N S C F	3 1 8	M N	Z	800mm									
										Utensilienlade + 2 Hängeregistraturauszüge			
W N S C F	2 1 6	M N	Z	600mm									
W N S C F	2 1 8	M N	Z	800mm									

Standcontainer auf Metallsockel, Höhe 740 mm, Breite 430 mm

(Metallschubladen mit Soft-Close-Einzug, mit Ausziehsperre und Zentralverriegelung)

										Melamin + 1			
										Metallsockel Alu (AL), Schwarz (CZ/Standard), Weiß (BI)			
										M	S		
										80 %	80 % / 100 %		
Metallschubladen zu 80 % ausziehbar	M	N	ohne Handgriffe mit Metallgriffen							Tiefe	Utensilienlade + 4 Schubladen		
Metallschubladen zu 80 % ausziehbar,	S	A	mit Holzgriffen Beech (Play&Work)										
Hängeregistratur zu 100 % ausziehbar		C	mit Holzgriffen Oak (Levitare)										
		F	mit Holzgriffen Beech White (Play&Work)										
		G	mit Holzgriffen Beech Black (Play&Work)										
		H											
W N S C C	4 1 6	M N	Z	600mm									
										Utensilienlade + 2 Schubladen + 1 Hängeregistraturauszug			
W N S C C	3 1 6	M N	Z	600mm									
W N S C C	3 1 8	M N	Z	800mm									
										Utensilienlade + 2 Hängeregistraturauszüge			
W N S C C	2 1 6	M N	Z	600mm									
W N S C C	2 1 8	M N	Z	800mm									

Rollcontainer mit Zusatzrolle, Höhe 575 mm, Breite 430 mm

(Metallschubladen mit Soft-Close-Einzug, mit Ausziehsperre und Zentralverriegelung)

Metallschubladen zu 80 % ausziehbar, Zusatzrolle		K							Melamin + 1				
Metallschubladen zu 80 % ausziehbar, Hängeregistratur zu 100 % ausziehbar, Zusatzrolle		D	N	ohne Handgriffe					K	D			
			A	mit Metallgriffen					80 %	80 % / 100 %			
			C	mit Holzgriffen Beech (Play&Work)									
			F	mit Holzgriffen Oak (Levitare)									
			G	mit Holzgriffen Beech White (Play&Work)									
			H	mit Holzgriffen Beech Black (Play&Work)									
					1 Utensilienlade+ 1 Schubladen+ Tiefe 1 Hängeregistraturauszug								
W	N	S	C	M	2	1	6	K	N	Z	600 mm		
W	N	S	C	M	2	1	8	K	N	Z	800 mm		

Standcontainer mit Zusatzrolle, Höhe 740 mm, Breite 430 mm

(Metallschubladen mit Soft-Close-Einzug, mit Ausziehsperre und Zentralverriegelung)

Metallschubladen zu 80 % ausziehbar, Zusatzrolle		K							Melamin + 1				
Metallschubladen zu 80 % ausziehbar, Hängeregistratur zu 100 % ausziehbar, Zusatzrolle		D	N	ohne Handgriffe					K	D			
			A	mit Metallgriffen					80 %	80 % / 100 %			
			C	mit Holzgriffen Beech (Play&Work)									
			F	mit Holzgriffen Oak (Levitare)									
			G	mit Holzgriffen Beech White (Play&Work)									
			H	mit Holzgriffen Beech Black (Play&Work)									
					1 Utensilienlade+ 2 Schubladen+ Tiefe 1 Hängeregistraturauszug								
W	N	S	C	F	3	1	6	K	N	Z	600 mm		
W	N	S	C	F	3	1	8	K	N	Z	800 mm		
					1 Utensilienlade + 2 Hängeregistraturauszug								
W	N	S	C	F	2	1	6	K	N	Z	600 mm		
W	N	S	C	F	2	1	8	K	N	Z	800 mm		

Sideboard

Mobile Sideboards, Höhe 600 mm, Breite 1200 mm, Tiefe 565 mm

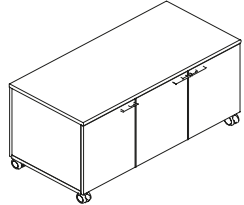
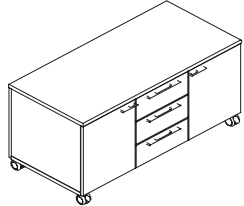
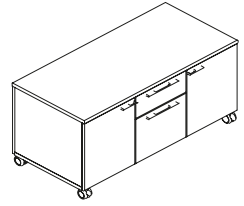
														Melamin + 1								
														N	Ohne Kabeldurchlass	Kabeldurchlass Alu (AL), Schwarz (CZ), Weiß (BI) 						
														L	Kabeldurchlass links							
														R	Kabeldurchlass rechts							
														M	Kabeldurchlass mittig							
														A	mit Metallgriffen							
														C	mit Holzgriffen Beech (Play&Work)							
														F	mit Holzgriffen Oak (Levitare)							
														G	mit Holzgriffen Beech White (Play&Work)							
														H	mit Holzgriffen Beech Black (Play&Work)							
W	N	S	S	B	M	W	1	2	N	U	L	A	Z	Mobiles Sideboard - 3 x Flügeltüren, Höhe: 600 mm Breite: 1200 mm								
W	N	S	S	B	M	E	1	2	N	U	M	A	Z	Mobiles Sideboard - 2 x Flügeltüren + 3 x Stahlschublade, Höhe: 600 mm Breite: 1200 mm Kabelausschlass mittig "M" nicht möglich!								
W	N	S	S	B	M	H	1	2	N	U	M	A	Z	Mobiles Sideboard - 2 x Flügeltüren + 2 x Stahlschublade, Höhe: 600 mm Breite: 1200 mm Kabelausschlass mittig "M" nicht möglich!								

Schiebetürenschränke,
Breite 1000 mm, Tiefe 445 mm

Mit Holzeinlegeboden Melamin
Mit Schloss

K	Metallgriffe, geleiimte Ausführung (Standard)
B	Metallgriffe, ungeleiimte Ausführung
D	Holzgriffe Beech (Play&Work), geleiimte Ausführung
E	Holzgriffe Beech (Play&Work), ungeleiimte Ausführung
M	Holzgriffe Oak (Levitate), geleiimte Ausführung
I	Holzgriffe Oak (Levitate), ungeleiimte Ausführung
O	Holzgriffe Beech White (Play&Work), geleiimte Ausführung
J	Holzgriffe Beech White (Play&Work), ungeleiimte Ausführung
P	Holzgriffe Beech Black (Play&Work), geleiimte Ausführung
L	Holzgriffe Beech Black (Play&Work), ungeleiimte Ausführung

Melamin + 1	
C Metallsockel: Alu (AL), Schwarz (CZ/Standard), Weiß (BI)	F mit Stellfüßen: Schwarz (CZ)

W	N	S	S	C	S	1	0	1	N	S	K	Z	1,5 OH (740 mm)
W	N	S	S	C	S	1	0	2	N	S	K	Z	2 OH (765 mm)
W	N	S	S	C	S	1	0	3	N	S	K	Z	3 OH (1117 mm)
W	N	S	S	C	S	1	0	4	N	S	K	Z	4 OH (1469 mm)

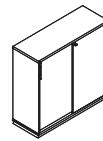

S	Einlegeboden 18 mm Melamin verstärkt (Standard)
M	Einlegeboden Metall (RAL 7037-grau)
C	Schrank mit Metallsockel (Siehe Zeichnung)
F	Schrank mit Stellfüßen

Aufsatzschränke Schiebetüren,
Breite 1000 mm, Tiefe 445 mm

Mit Holzeinlegeboden Melamin
Mit Schloss

K	Metallgriffe, geleiimte Ausführung (Standard)
B	Metallgriffe, ungeleiimte Ausführung
D	Holzgriffe Beech (Play&Work), geleiimte Ausführung
E	Holzgriffe Beech (Play&Work), ungeleiimte Ausführung
M	Holzgriffe Oak (Levitate), geleiimte Ausführung
I	Holzgriffe Oak (Levitate), ungeleiimte Ausführung
O	Holzgriffe Beech White (Play&Work), geleiimte Ausführung
J	Holzgriffe Beech White (Play&Work), ungeleiimte Ausführung
P	Holzgriffe Beech Black (Play&Work), geleiimte Ausführung
L	Holzgriffe Beech Black (Play&Work), ungeleiimte Ausführung

Melamin + 1	

W	N	S	S	A	S	1	0	0	N	N	K	Z	1 OH (370 mm)
W	N	S	S	A	S	1	0	2	N	S	K	Z	2 OH (722 mm)
W	N	S	S	A	S	1	0	3	N	S	K	Z	3 OH (1074 mm)
W	N	S	S	A	S	1	0	4	N	S	K	Z	4 OH (1426 mm)

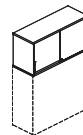

S	Einlegeboden 18 mm Melamin verstärkt (Standard)*
M	Einlegeboden Metall (RAL 7037-grau)*

* Einlegeboden 1 OH nur in 18 mm Melamin erhältlich

Schiebetürenschränke, Breite 1200 mm, Tiefe 445 mm

Mit Holzeinlegeboden Melamin
Mit Mittelwand
Mit Schloss

K	Metallgriffe, geleiimte Ausführung (Standard)
B	Metallgriffe, ungeleiimte Ausführung
D	Holzgriffe Beech (Play&Work), geleiimte Ausführung
E	Holzgriffe Beech (Play&Work), ungeleiimte Ausführung
M	Holzgriffe Oak (Levitare), geleiimte Ausführung
I	Holzgriffe Oak (Levitare), ungeleiimte Ausführung
O	Holzgriffe Beech White (Play&Work), geleiimte Ausführung
J	Holzgriffe Beech White (Play&Work), ungeleiimte Ausführung
P	Holzgriffe Beech Black (Play&Work), geleiimte Ausführung
L	Holzgriffe Beech Black (Play&Work), ungeleiimte Ausführung

Melamin + 1	
C Metallsockel: Alu (AL), Schwarz (CZ/Standard), Weiß (BI)	F mit Stellfüßen: Schwarz (CZ)

W	N	S	S	C	S	1	2	1	N	P	K	Z	1,5 OH (740 mm)
W	N	S	S	C	S	1	2	2	N	P	K	Z	2 OH (765 mm)
W	N	S	S	C	S	1	2	3	N	P	K	Z	3 OH (1117 mm)
W	N	S	S	C	S	1	2	4	N	P	K	Z	4 OH (1469 mm)

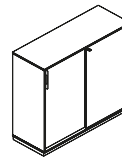

P	Einlegeboden 18 mm Melamin (Standard)
G	25 mm Melamin
M	Einlegeboden Metall (RAL 7037-grau)

C	Schrank mit Metallsockel (Siehe Zeichnung)
F	Schrank mit Stellfüßen

Aufsatzschränke Schiebetüren, Breite 1200 mm, Tiefe 445 mm

Mit Holzeinlegeboden Melamin
Mit Mittelwand
Mit Schloss

K	Metallgriffe, geleiimte Ausführung (Standard)
B	Metallgriffe, ungeleiimte Ausführung
D	Holzgriffe Beech (Play&Work), geleiimte Ausführung
E	Holzgriffe Beech (Play&Work), ungeleiimte Ausführung
M	Holzgriffe Oak (Levitare), geleiimte Ausführung
I	Holzgriffe Oak (Levitare), ungeleiimte Ausführung
O	Holzgriffe Beech White (Play&Work), geleiimte Ausführung
J	Holzgriffe Beech White (Play&Work), ungeleiimte Ausführung
P	Holzgriffe Beech Black (Play&Work), geleiimte Ausführung
L	Holzgriffe Beech Black (Play&Work), ungeleiimte Ausführung

Melamin + 1	

W	N	S	S	A	S	1	2	0	N	N	K	Z	1 OH (370 mm)
W	N	S	S	A	S	1	2	2	N	P	K	Z	2 OH (722 mm)
W	N	S	S	A	S	1	2	3	N	P	K	Z	3 OH (1074 mm)
W	N	S	S	A	S	1	2	4	N	P	K	Z	4 OH (1426 mm)

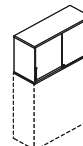

P	Einlegeboden 18 mm Melamin (Standard)*
G	25 mm Melamin
M	Einlegeboden Metall (RAL 7037-grau)

* Einlegeboden 1 OH nur in 18 mm Melamin erhältlich

Schiebetürenschränke,
Breite 1600 mm, Tiefe 445 mm

Mit Holzeinlegeboden Melamin

Mit Mittelwand

Mit Schloss

- K** Metallgriffe, geleimte Ausführung (Standard)
- B** Metallgriffe, ungeleimte Ausführung
- D** Holzgriffe Beech (Play&Work), geleimte Ausführung
- E** Holzgriffe Beech (Play&Work), ungeleimte Ausführung
- M** Holzgriffe Oak (Levitare), geleimte Ausführung
- I** Holzgriffe Oak (Levitare), ungeleimte Ausführung
- O** Holzgriffe Beech White (Play&Work), geleimte Ausführung
- J** Holzgriffe Beech White (Play&Work), ungeleimte Ausführung
- P** Holzgriffe Beech Black (Play&Work), geleimte Ausführung
- L** Holzgriffe Beech Black (Play&Work), ungeleimte Ausführung

Melamin + 1	
C Metallsockel: Alu (AL), Schwarz (CZ/Standard), Weiß (BI)	F mit Stellfüßen: Schwarz (CZ)

W	N	S	S	C	S	1	6	1	N	P	K	Z	1,5 OH (740 mm)
W	N	S	S	C	S	1	6	2	N	P	K	Z	2 OH (765 mm)
W	N	S	S	C	S	1	6	3	N	P	K	Z	3 OH (1117 mm)
W	N	S	S	C	S	1	6	4	N	P	K	Z	4 OH (1469 mm)

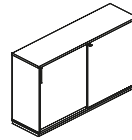

- P** Einlegeboden 18 mm Melamin (Standard)
- G** 25 mm Melamin

- C** Schrank mit Metallsockel (Siehe Zeichnung)
- F** Schrank mit Stellfüßen

Aufsatzschränke Schiebetüren,
Breite 1600 mm, Tiefe 445 mm

Mit Holzeinlegeboden Melamin

Mit Mittelwand

Mit Schloss

- K** Metallgriffe, geleimte Ausführung (Standard)
- B** Metallgriffe, ungeleimte Ausführung
- D** Holzgriffe Beech (Play&Work), geleimte Ausführung
- E** Holzgriffe Beech (Play&Work), ungeleimte Ausführung
- M** Holzgriffe Oak (Levitare), geleimte Ausführung
- I** Holzgriffe Oak (Levitare), ungeleimte Ausführung
- O** Holzgriffe Beech White (Play&Work), geleimte Ausführung
- J** Holzgriffe Beech White (Play&Work), ungeleimte Ausführung
- P** Holzgriffe Beech Black (Play&Work), geleimte Ausführung
- L** Holzgriffe Beech Black (Play&Work), ungeleimte Ausführung

Melamin + 1	

W	N	S	S	A	S	1	6	0	N	N	K	Z	1 OH (370 mm)
W	N	S	S	A	S	1	6	2	N	P	K	Z	2 OH (722 mm)
W	N	S	S	A	S	1	6	3	N	P	K	Z	3 OH (1074 mm)
W	N	S	S	A	S	1	6	4	N	P	K	Z	4 OH (1426 mm)

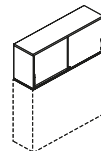

- P** Einlegeboden 18 mm Melamin (Standard)*
- G** 25 mm Melamin

* Einlegeboden 1 OH nur in 18 mm Melamin erhältlich

Querrolladenschränke Breite 800 mm, Tiefe 445 mm

Mit Holzeinlegeboden Melamin, mit Schloss, Querrollade alufarben (Standard) oder weiß

Öffnungsrichtung von rechts nach links	N	P	Einlegeboden 18 mm Melamin (Standard)
Öffnungsrichtung von links nach rechts	R	G	Einlegeboden 25 mm Melamin

W	N	S	S	C	T	O	8	1	N	P	K	Z	1,5 OH (740 mm)
W	N	S	S	C	T	O	8	2	N	P	K	Z	2 OH (765 mm)
W	N	S	S	C	T	O	8	3	N	P	K	Z	3 OH (1117 mm)
W	N	S	S	C	T	O	8	4	N	P	K	Z	4 OH (1469 mm)
W	N	S	S	C	T	O	8	5	N	P	K	Z	5 OH (1839 mm)

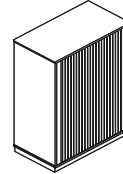

Melamin + 1	
C Metallsockel: Alu (AL), Schwarz (CZ/Standard), Weiß (BI)	F mit Stellfüßen: Schwarz (CZ)

Abb. entspricht Variante links

C	Schrank mit Metallsockel (Siehe Zeichnung)	K	Metallgriffe, geleimte Ausführung (Standard)
F	Schrank mit Stellfüßen	B	Metallgriffe, ungeleimte Ausführung
		D	Holzgriffe Beech (Play&Work), geleimte Ausführung
		E	Holzgriffe Beech (Play&Work), ungeleimte Ausführung
		M	Holzgriffe Oak (Levitare), geleimte Ausführung
		I	Holzgriffe Oak (Levitare), ungeleimte Ausführung
		O	Holzgriffe Beech White (Play&Work), geleimte Ausführung
		J	Holzgriffe Beech White (Play&Work), ungeleimte Ausführung
		P	Holzgriffe Beech Black (Play&Work), geleimte Ausführung
		L	Holzgriffe Beech Black (Play&Work), ungeleimte Ausführung

Aufsatzschränke Querrolladen, Breite 800 mm, Tiefe 445 mm

Mit Holzeinlegeboden Melamin, mit Schloss, Querrollade alufarben (Standard) oder weiß

Öffnungsrichtung von rechts nach links	N	P	Einlegeboden 18 mm Melamin (Standard)*
Öffnungsrichtung von links nach rechts	R	G	Einlegeboden 25 mm Melamin

W	N	S	S	A	T	O	8	0	N	N	K	Z	1 OH (370 mm)*
W	N	S	S	A	T	O	8	2	N	P	K	Z	2 OH (722 mm)
W	N	S	S	A	T	O	8	3	N	P	K	Z	3 OH (1074 mm)
W	N	S	S	A	T	O	8	4	N	P	K	Z	4 OH (1426 mm)

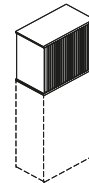

Melamin + 1	

Abb. entspricht Variante links

K	Metallgriffe, geleimte Ausführung (Standard)
B	Metallgriffe, ungeleimte Ausführung
D	Holzgriffe Beech (Play&Work), geleimte Ausführung
E	Holzgriffe Beech (Play&Work), ungeleimte Ausführung
M	Holzgriffe Oak (Levitare), geleimte Ausführung
I	Holzgriffe Oak (Levitare), ungeleimte Ausführung
O	Holzgriffe Beech White (Play&Work), geleimte Ausführung
J	Holzgriffe Beech White (Play&Work), ungeleimte Ausführung
P	Holzgriffe Beech Black (Play&Work), geleimte Ausführung
L	Holzgriffe Beech Black (Play&Work), ungeleimte Ausführung

* Einlegeboden 1 OH nur in 18 mm Melamin erhältlich

Querrolladenschränke Breite 1000 mm, Tiefe 445 mm

Mit Holzeinlegeboden Melamin, mit Schloss, Querrollade alufarben (Standard) oder weiß

Öffnungsrichtung von rechts nach links		N	S	Einlegeboden 18 mm Melamin verstärkt		Melamin + 1									
Öffnungsrichtung von links nach rechts		R	G	Einlegeboden 25 mm Melamin											
W	N	S	S	C	T	1	0	1	N	S	K	Z	1,5OH (740 mm)		
W	N	S	S	C	T	1	0	2	N	S	K	Z	2OH (765 mm)		
W	N	S	S	C	T	1	0	3	N	S	K	Z	3OH (1117 mm)		
W	N	S	S	C	T	1	0	4	N	S	K	Z	4OH (1469 mm)		
				C	Schrank mit Metallsockel (Siehe Zeichnung)				K	Metallgriffe, geleimte Ausführung (Standard)				Abb. entspricht Variante links	
				F	Schrank mit Stellfüßen				B	Metallgriffe, ungeleimte Ausführung					
								D	Holzgriffe Beech (Play&Work), geleimte Ausführung						
								E	Holzgriffe Beech (Play&Work), ungeleimte Ausführung						
								M	Holzgriffe Oak (Levitare), geleimte Ausführung						
								I	Holzgriffe Oak (Levitare), ungeleimte Ausführung						
								O	Holzgriffe Beech White (Play&Work), geleimte Ausführung						
								J	Holzgriffe Beech White (Play&Work), ungeleimte Ausführung						
								P	Holzgriffe Beech Black (Play&Work), geleimte Ausführung						
								L	Holzgriffe Beech Black (Play&Work), ungeleimte Ausführung						

Aufsatzschränke Querrolladen, Breite 1000 mm, Tiefe 445 mm

Mit Holzeinlegeboden Melamin, mit Schloss, Querrollade alufarben (Standard) oder weiß

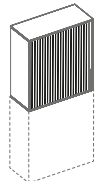
Öffnungsrichtung von rechts nach links		N	S	Einlegeboden 18 mm Melamin verstärkt (Standard)*		Melamin + 1									
Öffnungsrichtung von links nach rechts		R	G	Einlegeboden 25 mm Melamin											
W	N	S	S	A	T	1	0	0	N	N	K	Z	1OH (370 mm)*		
W	N	S	S	A	T	1	0	2	R	S	K	Z	2OH (722 mm)		
W	N	S	S	A	T	1	0	3	R	S	K	Z	3OH (1074 mm)		
W	N	S	S	A	T	1	0	4	R	S	K	Z	4OH (1426 mm)		
								K	Metallgriffe, geleimte Ausführung (Standard)				Abb. entspricht Variante links		
								B	Metallgriffe, ungeleimte Ausführung						
								D	Holzgriffe Beech (Play&Work), geleimte Ausführung						
								E	Holzgriffe Beech (Play&Work), ungeleimte Ausführung						
								M	Holzgriffe Oak (Levitare), geleimte Ausführung						
								I	Holzgriffe Oak (Levitare), ungeleimte Ausführung						
								O	Holzgriffe Beech White (Play&Work), geleimte Ausführung						
								J	Holzgriffe Beech White (Play&Work), ungeleimte Ausführung						
								P	Holzgriffe Beech Black (Play&Work), geleimte Ausführung						
								L	Holzgriffe Beech Black (Play&Work), ungeleimte Ausführung						

* Einlegeboden 1 OH nur in 18 mm Melamin erhältlich

Querrolladenschränke, Breite 1200 mm, Tiefe 445 mm

Mit Holzeinlegeboden Melamin, mit Mittelwand, mit Schloss, Querrollade alufarben (Standard) oder weiß

Öffnungsrichtung von rechts nach links											N	P	Einlegeboden 18 mm Melamin (Standard)		<table border="1"> <tr> <th colspan="2">Melamin + 1</th> </tr> <tr> <td>C Metallsockel: Alu (AL), Schwarz (CZ/Standard), Weiß (BI)</td> <td>F mit Stellfüßen: Schwarz (CZ)</td> </tr> <tr> <td> </td> <td> </td> </tr> <tr> <td> </td> <td> </td> </tr> </table>	Melamin + 1		C Metallsockel: Alu (AL), Schwarz (CZ/Standard), Weiß (BI)	F mit Stellfüßen: Schwarz (CZ)				
Melamin + 1																							
C Metallsockel: Alu (AL), Schwarz (CZ/Standard), Weiß (BI)	F mit Stellfüßen: Schwarz (CZ)																						
Öffnungsrichtung von links nach rechts											R	G	Einlegeboden 25 mm Melamin										
W	N	S	S	C	T	1	2	1	N	P	K	Z	1,5OH (740 mm)										
W	N	S	S	C	T	1	2	2	N	P	K	Z	2OH (765 mm)										
W	N	S	S	C	T	1	2	3	N	P	K	Z	3OH (1117 mm)										
W	N	S	S	C	T	1	2	4	N	P	K	Z	4OH (1469 mm)										
				C	Schränk mit Metallsockel (Siehe Zeichnung)				K	Metallgriffe, geleimte Ausführung (Standard)				Abb. entspricht Variante links									
				F	Schränk mit Stellfüßen				B	Metallgriffe, ungeleimte Ausführung													
									D	Holzgriffe Beech (Play&Work), geleimte Ausführung													
									E	Holzgriffe Beech (Play&Work), ungeleimte Ausführung													
									M	Holzgriffe Oak (Levitare), geleimte Ausführung													
									I	Holzgriffe Oak (Levitare), ungeleimte Ausführung													
									O	Holzgriffe Beech White (Play&Work), geleimte Ausführung													
									J	Holzgriffe Beech White (Play&Work), ungeleimte Ausführung													
									P	Holzgriffe Beech Black (Play&Work), geleimte Ausführung													
									L	Holzgriffe Beech Black (Play&Work), ungeleimte Ausführung													

Aufsatzschränke Querrolladen, Breite 1200 mm, Tiefe 445 mm

Mit Holzeinlegeboden Melamin, mit Mittelwand, mit Schloss, Querrollade alufarben (Standard) oder weiß

Öffnungsrichtung von rechts nach links											N	P	Einlegeboden 18 mm Melamin (Standard)*		<table border="1"> <tr> <th colspan="2">Melamin + 1</th> </tr> <tr> <td> </td> <td> </td> </tr> <tr> <td> </td> <td> </td> </tr> <tr> <td> </td> <td> </td> </tr> </table>	Melamin + 1							
Melamin + 1																							
Öffnungsrichtung von links nach rechts											R	G	Einlegeboden 25 mm Melamin										
W	N	S	S	A	T	1	2	0	N	N	K	Z	1OH (370 mm)*										
W	N	S	S	A	T	1	2	2	N	P	K	Z	2OH (722 mm)										
W	N	S	S	A	T	1	2	3	N	P	K	Z	3OH (1074 mm)										
W	N	S	S	A	T	1	2	4	N	P	K	Z	4OH (1426 mm)										
									K	Metallgriffe, geleimte Ausführung (Standard)				Abb. entspricht Variante links									
									B	Metallgriffe, ungeleimte Ausführung													
									D	Holzgriffe Beech (Play&Work), geleimte Ausführung													
									E	Holzgriffe Beech (Play&Work), ungeleimte Ausführung													
									M	Holzgriffe Oak (Levitare), geleimte Ausführung													
									I	Holzgriffe Oak (Levitare), ungeleimte Ausführung													
									O	Holzgriffe Beech White (Play&Work), geleimte Ausführung													
									J	Holzgriffe Beech White (Play&Work), ungeleimte Ausführung													
									P	Holzgriffe Beech Black (Play&Work), geleimte Ausführung													
									L	Holzgriffe Beech Black (Play&Work), ungeleimte Ausführung													

* Einlegeboden 1 OH nur in 18 mm Melamin erhältlich

Querrolladenschränke, Breite 1600 mm, Tiefe 445 mm

Mit Holzeinlegeboden Melamin, mit Mittelwand, mit Schloss, Querrollade alufarben (Standard) oder weiß

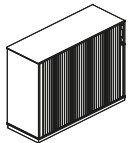
Öffnungsrichtung von rechts nach links		N	P	Einlegeboden 18 mm Melamin (Standard)			Melamin + 1								
Öffnungsrichtung von links nach rechts		R	G	Einlegeboden 25 mm Melamin			C Metallsockel: Alu (AL), Schwarz (CZ/Standard), Weiß (BI)	F mit Stellfüßen: Schwarz (CZ)							
W	N	S	S	C	T	1	6	1	N	P	K	Z	1,5OH (740 mm)		
W	N	S	S	C	T	1	6	2	N	P	K	Z	2OH (765 mm)		
W	N	S	S	C	T	1	6	3	N	P	K	Z	3OH (1117 mm)		
W	N	S	S	C	T	1	6	4	N	P	K	Z	4OH (1469 mm)		
				C	Schränk mit Metallsockel (Siehe Zeichnung)			K	Metallgriffe, geleimte Ausführung (Standard)			Abb. entspricht Variante links			
				F	Schränk mit Stellfüßen			B	Metallgriffe, ungeleimte Ausführung						
							D	Holzgriffe Beech (Play&Work), geleimte Ausführung							
							E	Holzgriffe Beech (Play&Work), ungeleimte Ausführung							
							M	Holzgriffe Oak (Levitare), geleimte Ausführung							
							I	Holzgriffe Oak (Levitare), ungeleimte Ausführung							
							O	Holzgriffe Beech White (Play&Work), geleimte Ausführung							
							J	Holzgriffe Beech White (Play&Work), ungeleimte Ausführung							
							P	Holzgriffe Beech Black (Play&Work), geleimte Ausführung							
							L	Holzgriffe Beech Black (Play&Work), ungeleimte Ausführung							

Aufsatzschränke Querrolladen, Breite 1600 mm, Tiefe 445 mm

Mit Holzeinlegeboden Melamin, mit Schloss, Querrollade alufarben (Standard) oder weiß

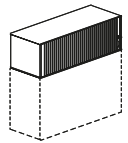
Öffnungsrichtung von rechts nach links		N	P	Einlegeboden 18 mm Melamin (Standard)*			Melamin + 1								
Öffnungsrichtung von links nach rechts		R	G	Einlegeboden 25 mm Melamin											
W	N	S	S	A	T	1	6	0	N	N	K	Z	1OH (370 mm)*		
W	N	S	S	A	T	1	6	2	N	P	K	Z	2OH (722 mm)		
W	N	S	S	A	T	1	6	3	N	P	K	Z	3OH (1074 mm)		
W	N	S	S	A	T	1	6	4	N	P	K	Z	4OH (1426 mm)		
							K	Metallgriffe, geleimte Ausführung (Standard)			Abb. entspricht Variante links				
							B	Metallgriffe, ungeleimte Ausführung							
							D	Holzgriffe Beech (Play&Work), geleimte Ausführung							
							E	Holzgriffe Beech (Play&Work), ungeleimte Ausführung							
							M	Holzgriffe Oak (Levitare), geleimte Ausführung							
							I	Holzgriffe Oak (Levitare), ungeleimte Ausführung							
							O	Holzgriffe Beech White (Play&Work), geleimte Ausführung							
							J	Holzgriffe Beech White (Play&Work), ungeleimte Ausführung							
							P	Holzgriffe Beech Black (Play&Work), geleimte Ausführung							
							L	Holzgriffe Beech Black (Play&Work), ungeleimte Ausführung							

* Einlegeboden 1 OH nur in 18 mm Melamin erhältlich

Flügeltürenschränke, Breite 600 mm, Tiefe 445 mm

Mit Holzeinlegeboden Melamin, mit Schloss

Öffnungsrichtung von rechts nach links

Öffnungsrichtung von links nach rechts

N	P	Einlegeboden 18 mm Melamin (Standard)
R	G	Einlegeboden 25 mm Melamin
	M	Einlegeboden Metall (RAL 7037-grau)

Melamin + 1	
C Metallsockel: Alu (AL), Schwarz (CZ/Standard), Weiß (BI)	F mit Stellfüßen: Schwarz (CZ)

W	N	S	S	C	W	0	6	1	L	P	K	Z	1,5 OH (740 mm)
W	N	S	S	C	W	0	6	2	L	P	K	Z	2 OH (765 mm)
W	N	S	S	C	W	0	6	3	L	P	K	Z	3 OH (1117 mm)
W	N	S	S	C	W	0	6	4	L	P	K	Z	4 OH (1469 mm)
W	N	S	S	C	W	0	6	5	L	P	K	Z	5 OH (1839 mm)
W	N	S	S	C	W	0	6	6	L	P	K	Z	6 OH (2191 mm)



Abb. entspricht Variante links

C Schrank mit Metallsockel
(Siehe Zeichnung)

F Schrank mit Stellfüßen

K	Metallgriffe, geleimte Ausführung (Standard)
B	Metallgriffe, ungeleimte Ausführung
D	Holzgriffe Beech (Play&Work), geleimte Ausführung
E	Holzgriffe Beech (Play&Work), ungeleimte Ausführung
M	Holzgriffe Oak (Levitate), geleimte Ausführung
I	Holzgriffe Oak (Levitate), ungeleimte Ausführung
O	Holzgriffe Beech White (Play&Work), geleimte Ausführung
J	Holzgriffe Beech White (Play&Work), ungeleimte Ausführung
P	Holzgriffe Beech Black (Play&Work), geleimte Ausführung
L	Holzgriffe Beech Black (Play&Work), ungeleimte Ausführung

Aufsatzschränke Flügeltüren, Breite 600 mm, Tiefe 445 mm

Mit Holzeinlegeboden Melamin, mit Schloss

Öffnungsrichtung von rechts nach links

Öffnungsrichtung von links nach rechts

N	P	Einlegeboden 18 mm Melamin (Standard)*
R	G	Einlegeboden 25 mm Melamin
	M	Einlegeboden Metall (RAL 7037-grau)

Melamin + 1	

W	N	S	S	A	W	0	6	0	L	N	K	Z	1 OH (370 mm)*
W	N	S	S	A	W	0	6	2	L	P	K	Z	2 OH (722 mm)
W	N	S	S	A	W	0	6	3	L	P	K	Z	3 OH (1074 mm)
W	N	S	S	A	W	0	6	4	L	P	K	Z	4 OH (1426 mm)



Abb. entspricht Variante links

K	Metallgriffe, geleimte Ausführung (Standard)
B	Metallgriffe, ungeleimte Ausführung
D	Holzgriffe Beech (Play&Work), geleimte Ausführung
E	Holzgriffe Beech (Play&Work), ungeleimte Ausführung
M	Holzgriffe Oak (Levitate), geleimte Ausführung
I	Holzgriffe Oak (Levitate), ungeleimte Ausführung
O	Holzgriffe Beech White (Play&Work), geleimte Ausführung
J	Holzgriffe Beech White (Play&Work), ungeleimte Ausführung
P	Holzgriffe Beech Black (Play&Work), geleimte Ausführung
L	Holzgriffe Beech Black (Play&Work), ungeleimte Ausführung

* Einlegeboden 1 OH nur in 18 mm Melamin erhältlich

Flügeltürenschränke, Breite 800 mm, Tiefe 445 mm

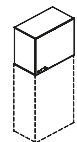
Mit Holzeinlegeboden Melamin, mit Schloss

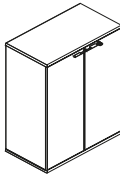
											P	Einlegeboden 18 mm Melamin (Standard)	Melamin + 1			
											G	Einlegeboden 25 mm Melamin				
											M	Einlegeboden Metall (RAL 7037-grau)				
W	N	S	S	C	W	0	8	1	N	P	K	Z	1,5OH (740 mm)			
W	N	S	S	C	W	0	8	2	N	P	K	Z	2OH (765 mm)			
W	N	S	S	C	W	0	8	3	N	P	K	Z	3OH (1117 mm)			
W	N	S	S	C	W	0	8	4	N	P	K	Z	4OH (1469 mm)			
W	N	S	S	C	W	0	8	5	N	P	K	Z	5OH (1839 mm)			
W	N	S	S	C	W	0	8	6	N	P	K	Z	6OH (2191 mm)			
				C	Schränk mit Metallsockel (Siehe Zeichnung)						K	Metallgriffe, geleimte Ausführung (Standard)				
				F	Schränk mit Stellfüßen						B	Metallgriffe, ungeleimte Ausführung				
											D	Holzgriffe Beech (Play&Work), geleimte Ausführung				
											E	Holzgriffe Beech (Play&Work), ungeleimte Ausführung				
											M	Holzgriffe Oak (Levitare), geleimte Ausführung				
											I	Holzgriffe Oak (Levitare), ungeleimte Ausführung				
											O	Holzgriffe Beech White (Play&Work), geleimte Ausführung				
											J	Holzgriffe Beech White (Play&Work), ungeleimte Ausführung				
											P	Holzgriffe Beech Black (Play&Work), geleimte Ausführung				
											L	Holzgriffe Beech Black (Play&Work), ungeleimte Ausführung				

Aufsatzschränke Flügeltüren, Breite 800 mm, Tiefe 445 mm

Mit Holzeinlegeboden Melamin, mit Schloss

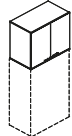
											P	Einlegeboden 18 mm Melamin (Standard)*	Melamin + 1			
											G	Einlegeboden 25 mm Melamin				
											M	Einlegeboden Metall (RAL 7037-grau)				
W	N	S	S	A	W	0	8	0	N	N	K	Z	1OH (370 mm)*			
W	N	S	S	A	W	0	8	2	N	P	K	Z	2OH (722 mm)			
W	N	S	S	A	W	0	8	3	N	P	K	Z	3OH (1074 mm)			
W	N	S	S	A	W	0	8	4	N	P	K	Z	4OH (1426 mm)			
											K	Metallgriffe, geleimte Ausführung (Standard)				Abb. entspricht Variante links
											B	Metallgriffe, ungeleimte Ausführung				
											D	Holzgriffe Beech (Play&Work), geleimte Ausführung				
											E	Holzgriffe Beech (Play&Work), ungeleimte Ausführung				
											M	Holzgriffe Oak (Levitare), geleimte Ausführung				
											I	Holzgriffe Oak (Levitare), ungeleimte Ausführung				
											O	Holzgriffe Beech White (Play&Work), geleimte Ausführung				
											J	Holzgriffe Beech White (Play&Work), ungeleimte Ausführung				
											P	Holzgriffe Beech Black (Play&Work), geleimte Ausführung				
											L	Holzgriffe Beech Black (Play&Work), ungeleimte Ausführung				

* Einlegeboden 1 OH nur in 18 mm Melamin erhältlich

Flügeltürenschränke, Breite 1000 mm, Tiefe 445 mm

Mit Holzeinlegeboden Melamin, mit Schloss

K												Metallgriffe, geleiimte Ausführung (Standard)					
B												Metallgriffe, ungeleiimte Ausführung					
D												Holzgriffe Beech (Play&Work), geleiimte Ausführung					
E												Holzgriffe Beech (Play&Work), ungeleiimte Ausführung					
M												Holzgriffe Oak (Levitare), geleiimte Ausführung					
I												Holzgriffe Oak (Levitare), ungeleiimte Ausführung					
O												Holzgriffe Beech White (Play&Work), geleiimte Ausführung					
J												Holzgriffe Beech White (Play&Work), ungeleiimte Ausführung					
P												Holzgriffe Beech Black (Play&Work), geleiimte Ausführung					
L												Holzgriffe Beech Black (Play&Work), ungeleiimte Ausführung					
W	N	S	S	C	W	1	0	1	N	S	K	Z	1,5 OH (740 mm)		Melamin + 1		
W	N	S	S	C	W	1	0	2	N	S	K	Z	2 OH (765 mm)				
W	N	S	S	C	W	1	0	3	N	S	K	Z	3 OH (1117 mm)				
W	N	S	S	C	W	1	0	4	N	S	K	Z	4 OH (1469 mm)				
W	N	S	S	C	W	1	0	5	N	S	K	Z	5 OH (1839 mm)				
W	N	S	S	C	W	1	0	6	N	S	K	Z	6 OH (2191 mm)				
											S	Einlegeboden verstärkt (Standard)					
											M	Einlegeboden Metall (RAL 7037-grau)					
				C	Schränk mit Metallsockel (Siehe Zeichnung)												
				F	Schränk mit Stellfüßen												

Aufsatzschränke Flügeltüren, Breite 1000 mm, Tiefe 445 mm

Mit Holzeinlegeboden Melamin, mit Schloss

K												Metallgriffe, geleiimte Ausführung (Standard)				
B												Metallgriffe, ungeleiimte Ausführung				
D												Holzgriffe Beech (Play&Work), geleiimte Ausführung				
E												Holzgriffe Beech (Play&Work), ungeleiimte Ausführung				
M												Holzgriffe Oak (Levitare), geleiimte Ausführung				
I												Holzgriffe Oak (Levitare), ungeleiimte Ausführung				
O												Holzgriffe Beech White (Play&Work), geleiimte Ausführung				
J												Holzgriffe Beech White (Play&Work), ungeleiimte Ausführung				
P												Holzgriffe Beech Black (Play&Work), geleiimte Ausführung				
L												Holzgriffe Beech Black (Play&Work), ungeleiimte Ausführung				
W	N	S	S	A	W	1	0	0	N	N	K	Z	1 OH (370 mm)		Melamin + 1	
W	N	S	S	A	W	1	0	2	N	S	K	Z	2 OH (722 mm)			
W	N	S	S	A	W	1	0	3	N	S	K	Z	3 OH (1074 mm)			
W	N	S	S	A	W	1	0	4	N	S	K	Z	4 OH (1426 mm)			
											S	Einlegeboden 18 mm Melamin verstärkt (Standard)*				
											M	Einlegeboden Metall (RAL 7037-grau)*				

* Einlegeboden 1 OH nur in 18 mm Melamin erhältlich

Regale, Breite 600 mm, Tiefe 445 mm

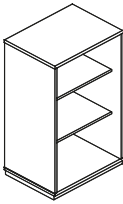
											P	Einlegeboden 18 mm Melamin (Standard)	Melamin + 1			
											G	Einlegeboden 25 mm Melamin				
											M	Einlegeboden Metall (RAL 7037-grau)				
W	N	S	S	C	N	0	6	1	N	P	K	Z	1,5OH (740 mm)		C Metallsockel: Alu (AL), Schwarz (CZ/Standard), Weiß (BI)	F mit Stellfüßen: Schwarz (CZ)
W	N	S	S	C	N	0	6	2	N	P	K	Z	2OH (765 mm)			
W	N	S	S	C	N	0	6	3	N	P	K	Z	3OH (1117 mm)			
W	N	S	S	C	N	0	6	4	N	P	K	Z	4OH (1469 mm)			
W	N	S	S	C	N	0	6	5	N	P	K	Z	5OH (1839 mm)			
W	N	S	S	C	N	0	6	6	N	P	K	Z	6OH (2191 mm)			
											C	Schrank mit Metallsockel (Siehe Zeichnung)	K	Geleimte Ausführung (Standard)		
											F	Schrank mit Stellfüßen	B	Ungeleimte Ausführung		

Aufsatzregale, Breite 600 mm, Tiefe 445 mm

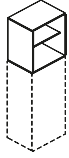
											P	Einlegeboden 18 mm Melamin (Standard)*	Melamin + 1		
											G	Einlegeboden 25 mm Melamin			
											M	Einlegeboden Metall (RAL 7037-grau)			
W	N	S	S	A	N	0	6	0	N	N	K	Z	1OH (370 mm)*		
W	N	S	S	A	N	0	6	2	N	P	K	Z	2OH (722 mm)		
W	N	S	S	A	N	0	6	3	N	P	K	Z	3OH (1074 mm)		
W	N	S	S	A	N	0	6	4	N	P	K	Z	4OH (1426 mm)		
											K	Geleimte Ausführung (Standard)			
											B	Ungeleimte Ausführung			

* Einlegeboden 1 OH nur in 18 mm Melamin erhältlich

Schränke

Regale, Breite 800 mm, Tiefe 445 mm

													P	Einlegeboden 18 mm Melamin (Standard)	Melamin + 1	
													G	Einlegeboden 25 mm Melamin		
													M	Einlegeboden Metall (RAL 7037-grau)		
W	N	S	S	C	N	O	8	1	N	P	K	Z	1,5OH (740 mm)			
W	N	S	S	C	N	O	8	2	N	P	K	Z	2OH (765 mm)			
W	N	S	S	C	N	O	8	3	N	P	K	Z	3OH (1117 mm)			
W	N	S	S	C	N	O	8	4	N	P	K	Z	4OH (1469 mm)			
W	N	S	S	C	N	O	8	5	N	P	K	Z	5OH (1839 mm)			
W	N	S	S	C	N	O	8	6	N	P	K	Z	6OH (2191 mm)			
				C	Schränk mit Metallsockel (Siehe Zeichnung)								K	Geleimte Ausführung (Standard)		
				F	Schränk mit Stellfüßen								B	Ungeleimte Ausführung		

Aufsatzregale, Breite 800 mm, Tiefe 445 mm

													P	Einlegeboden 18 mm Melamin (Standard)*	Melamin + 1	
													G	Einlegeboden 25 mm Melamin		
													M	Einlegeboden Metall (RAL 7037-grau)		
W	N	S	S	A	N	O	8	0	N	N	K	Z	1OH (370 mm)*			
W	N	S	S	A	N	O	8	2	N	P	K	Z	2OH (722 mm)			
W	N	S	S	A	N	O	8	3	N	P	K	Z	3OH (1074 mm)			
W	N	S	S	A	N	O	8	4	N	P	K	Z	4OH (1426 mm)			
										K	Geleimte Ausführung (Standard)					
										B	Ungeleimte Ausführung					

* Einlegeboden 1 OH nur in 18 mm Melamin erhältlich

Regale, Breite 1000 mm, Tiefe 445 mm

													Melamin + 1		
													C Metallsockel: Alu (AL), Schwarz (CZ/Standard), Weiß (BI)	F mit Stellfüßen: Schwarz (CZ)	
										K	Geleimte Ausführung (Standard)				
										B	Ungeleimte Ausführung				
W	N	S	S	C	N	1	0	1	N	S	K	Z	1,5OH (740 mm)		
W	N	S	S	C	N	1	0	2	N	S	K	Z	2OH (765 mm)		
W	N	S	S	C	N	1	0	3	N	S	K	Z	3OH (1117 mm)		
W	N	S	S	C	N	1	0	4	N	S	K	Z	4OH (1469 mm)		
W	N	S	S	C	N	1	0	5	N	S	K	Z	5OH (1839 mm)		
W	N	S	S	C	N	1	0	6	N	S	K	Z	6OH (2191 mm)		
										S	Einlegeboden verstärkt (Standard)				
										M	Einlegeboden Metall (RAL 7037-grau)				
				C	Schränk mit Metallsockel (Siehe Zeichnung)										
				F	Schränk mit Stellfüßen										

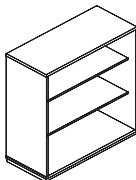

Aufsatzregale, Breite 1000 mm, Tiefe 445 mm

													Melamin + 1		
										K	Geleimte Ausführung (Standard)				
										B	Ungeleimte Ausführung				
W	N	S	S	A	N	1	0	0	N	S	K	Z	1OH (370 mm)		
W	N	S	S	A	N	1	0	2	N	S	K	Z	2OH (722 mm)		
W	N	S	S	A	N	1	0	3	N	S	K	Z	3OH (1074 mm)		
W	N	S	S	A	N	1	0	4	N	S	K	Z	4OH (1426 mm)		
										S	Einlegeboden 18 mm Melamin verstärkt (Standard)*				
										M	Einlegeboden Metall (RAL 7037-grau)*				

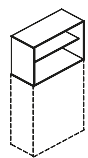

* Einlegeboden 1 OH nur in 18 mm Melamin erhältlich

Glastürenschränke, Breite 800 mm, Tiefe 445 mm

Mit Holzeinlegeboden Melamin, ohne Schloss | Glasflügeltüren aus gehärtetem, satiniertem Glas, Stärke 6 mm
Glasflügeltüren liegen bei und müssen montiert werden,

													P	Einlegeboden 18 mm Melamin (Standard)	Melamin + 1			
													G	Einlegeboden 25 mm Melamin	C	Metallsockel: Alu (AL), Schwarz (CZ/Standard), Weiß (BI)	F	mit Stellfüßen: Schwarz (CZ)
W	N	S	S	C	G	O	8	2	N	P	B	Z	2OH (765mm)					
W	N	S	S	C	G	O	8	3	N	P	B	Z	3OH (1117mm)					
W	N	S	S	C	G	O	8	4	N	P	B	Z	4OH (1469mm)					
				C	Schränk mit Metallsockel (Siehe Zeichnung)													
				F	Schränk mit Stellfüßen													

Aufsatzschränke mit Glastüren, Breite 800 mm, Tiefe 445 mm

Mit Holzeinlegeboden Melamin, ohne Schloss | Glasflügeltüren aus gehärtetem, satiniertem Glas, Stärke 6 mm
Glasflügeltüren liegen bei und müssen montiert werden

													P	Einlegeboden 18 mm Melamin (Standard)	Melamin + 1		
													G	Einlegeboden 25 mm Melamin			
W	N	S	S	A	G	O	8	2	N	P	B	Z	2OH (722mm)				
W	N	S	S	A	G	O	8	3	N	P	B	Z	3OH (1074mm)				
W	N	S	S	A	G	O	8	4	N	P	B	Z	4OH (1426mm)				

Schubladenschränke, Breite 800 mm, Tiefe 445 mm

													B		Melamin + 1			
													E			D	E	F
													I			Hänge- registratur	Hänge- registratur + Auszug	Auszüge aus Metall
													J					
													L					
W	N	S	S	C	D	O	8	2	N	N	B	Z	2OH (765mm) auf Metallsockel (alu, schwarz, weiß)					
W	N	S	S	F	D	O	8	2	N	N	B	Z	2OH (765mm) auf Stellfüßen					
W	N	S	S	C	D	O	8	3	N	N	B	Z	3OH (1117mm) auf Metallsockel (alu, schwarz, weiß)					
W	N	S	S	F	D	O	8	3	N	N	B	Z	3OH (1117mm) auf Stellfüßen					

mit Gegengewicht, Hängeregistratúrauszüge sind zweibahnig DIN A4

- D** Hängeregistratúrauszüge (2OH - 2 Auszüge , 3OH - 3 Auszüge)
- E** Hängeregistratur + Metallschubladen (2OH - 1 + 2, 3OH - 2 + 2)
- F** Metallschubladen (2OH - 4 Auszüge , 3OH - 6 Auszüge)

Garderobenschränke, Breite 600 mm, Tiefe 445 mm

Anordnung
Garderobenstange und
Kleiderbügel



											Melamin + 1				
											C Metallsockel: Alu (AL), Schwarz (CZ/Standard), Weiß (BI)	F mit Stellfüßen: Schwarz (CZ)			
W	N	S	S	C	U	0	6	5	L	P	B	Z		5 OH (1839 mm)	
W	N	S	S	C	U	0	6	6	L	P	B	Z	6 OH (2191 mm)		
											L	Türenanschlag DIN links			
											R	Türenanschlag DIN rechts			
											C	Schränk mit Metallsockel (Siehe Zeichnung)			
											F	Schränk mit Stellfüßen			

Garderobenschränke, Breite 800 mm, Tiefe 445 mm

Anordnung
Garderobenstange und
Kleiderbügel



											Melamin + 1				
											C Metallsockel: Alu (AL), Schwarz (CZ/Standard), Weiß (BI)	F mit Stellfüßen: Schwarz (CZ)			
W	N	S	S	C	U	0	8	5	N	P	B	Z		5 OH (1839 mm)	
W	N	S	S	C	U	0	8	6	N	P	B	Z	6 OH (2191 mm)		
											C	Schränk mit Metallsockel (Siehe Zeichnung)			
											F	Schränk auf Stellfüßen			

Garderobenschränke, Breite 800 mm, Tiefe 600 mm

Anordnung
Garderobenstange und
Kleiderbügel

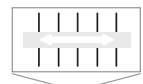

											Melamin + 1				
											C Metallsockel: Alu (AL), Schwarz (CZ/Standard), Weiß (BI)	F mit Stellfüßen: Schwarz (CZ)			
W	N	S	S	M	U	0	8	5	N	P	B	Z		5 OH (1839 mm)	
W	N	S	S	M	U	0	8	6	N	P	B	Z	6 OH (2191 mm)		
											M	Schränk mit Metallsockel (Siehe Zeichnung)			
											K	Schränk auf Stellfüßen			

Schallabsorbierende Pads für Schrankrückwände

										Stoff Blazer 4
W	N	S	A	U	X	6	1	3OH 800 mm		
W	N	S	A	U	X	6	2	3OH 1000 mm		
W	N	S	A	U	X	6	3	3OH 1200 mm		
W	N	S	A	U	X	6	4	4OH 800 mm		
W	N	S	A	U	X	6	5	4OH 1000 mm		
W	N	S	A	U	X	6	6	4OH 1200 mm		
W	N	S	A	U	X	6	7	5OH 800 mm		

Kombischränke, Breite 800 mm, Tiefe 445 mm

													Melamin + 1				
		C	Schrank mit Metallsockel (Siehe Zeichnung)										C Metallsockel: Alu (AL), Schwarz (CZ/Standard), Weiß (BI)	F mit Stellfüßen: Schwarz (CZ)	Schrank + Regal [OH]		
		F	Schrank mit Stellfüßen														
W	N	S	S	C	B	O	8	3	N	P	K	Z	3OH (1117 mm)				2 + 1
W	N	S	S	C	B	O	8	4	N	P	K	Z	4OH (1469 mm)				2 + 2
W	N	S	S	C	B	O	8	5	N	P	K	Z	5OH (1839 mm)				2 + 3
W	N	S	S	C	B	O	8	6	N	P	K	Z	6OH (2191 mm)				2 + 4
W	N	S	S	C	C	O	8	4	N	P	K	Z	4OH (1469 mm)				3 + 1
W	N	S	S	C	C	O	8	5	N	P	K	Z	5OH (1839 mm)				3 + 2
W	N	S	S	C	C	O	8	6	N	P	K	Z	6OH (2191 mm)				3 + 3
W	N	S	S	C	H	O	8	6	N	P	K	Z	6OH (2191 mm)				4 + 2
												K	Metallgriffe, geleiimte Ausführung (Standard)				
												B	Metallgriffe, ungeleiimte Ausführung				
												D	Holzgriffe Beech (Play&Work), geleiimte Ausführung				
												E	Holzgriffe Beech (Play&Work), ungeleiimte Ausführung				
												M	Holzgriffe Oak (Levitare), geleiimte Ausführung				
												I	Holzgriffe Oak (Levitare), ungeleiimte Ausführung				
												O	Holzgriffe Beech White (Play&Work), geleiimte Ausführung				
												J	Holzgriffe Beech White (Play&Work), ungeleiimte Ausführung				
												P	Holzgriffe Beech Black (Play&Work), geleiimte Ausführung				
												L	Holzgriffe Beech Black (Play&Work), ungeleiimte Ausführung				

Caddy

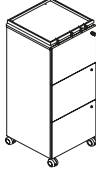
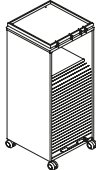
											Metallrahmen nur in Schwarz (CZ)	
											Melamin + 1	
W	N	S	C	D	0	2	R	N	Z	mit 3 abschließbaren, nach unten klappbaren Türen, ohne Griff öffnen durch "Push-to-open", Höhe 30H (1263 mm), Breite 480 mm, Tiefe 500 mm		
W	N	S	C	D	0	3	R	N	Z	mit abschließbarer Vertikalrollade, Höhe 30H (1263 mm) Breite 480 mm, Tiefe 480 mm		

Mit lastabhängig gebremsten Rollen (werkseitig Teppichbodenrollen) und umlaufendem Griff zum Schieben

Mobile Tische

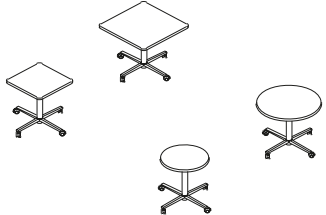
											Gestellfarbe: Alu (AL/Standard), Weiß (BI)	
											Melamin + 1	
N	ABS-Kante 2 mm											
H	ABS-Kante 3 mm											
L	Laserkante 2 mm											
J	Laserkante 3 mm (Beschreibung S. 15)											
W	N	S	T	M	6	0	N	N		Höhe 740 mm	d = 600 mm	
W	N	S	T	M	6	0	H	N		pneumatische Höhenverstellung (720-1110 mm)	d = 600 mm	
W	N	S	T	M	8	0	N	N		Höhe 740 mm	d = 800 mm	
W	N	S	T	M	8	0	H	N		pneumatische Höhenverstellung (720-1110 mm)	d = 800 mm	
W	N	S	T	M	6	6	N	N		Höhe 740 mm	600×600 mm	
W	N	S	T	M	6	6	H	N		pneumatische Höhenverstellung (720-1110 mm)	600×600 mm	
W	N	S	T	M	8	8	N	N		Höhe 740 mm	800×800 mm	
W	N	S	T	M	8	8	H	N		pneumatische Höhenverstellung (720-1110 mm)	800×800 mm	

Fußgestelle mit lastabhängig gebremsten Rollen (werkseitig Teppichbodenrollen) und umlaufendem Griff zum Schieben

Containerpad

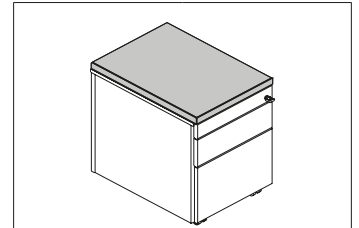

Stoffe:
Lucia, Bondai
1

Stoffe:
Blazer, Synergy
4

W	N	S	A	U	X	3 6		600×430 mm (für Container 60 cm tief)		
W	N	S	A	U	X	3 7		800×430 mm (für Container 80 cm tief)		
W	N	S	A	U	X	4 9		600×332 mm (für schmale Container 60 cm tief)		

Trennstege für Auszüge

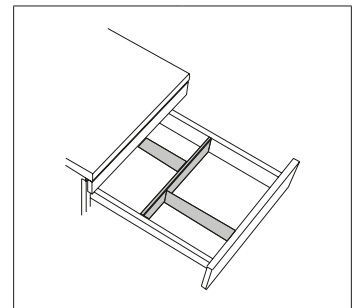

W	N	S	A	U	X	3 8		Quersteg aus Kunststoff (Länge 325 mm)		
W	N	S	A	U	X	3 9		Längssteg aus Metall "A4" (Länge 310 mm)		
W	N	S	A	U	X	4 0		Längssteg aus Metall "A5" (Länge 220 mm)		

nur in schwarz erhältlich

Vertikale Kabelführung aus Metall

Alu (AL), Schwarz (CZ), Weiß (BI)

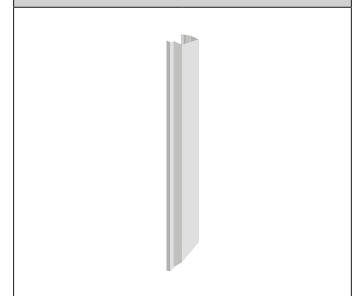

W	N	S	K	P	0 3			1 Stk.		
----------	----------	----------	----------	----------	------------	--	--	--------	--	--

für 4-Fuß, Vierkant

Abdeckprofil für Tischgestell 4-Fuß und Kufe (werkzeuglose Montage, Befestigung erfolgt durch Magnete)

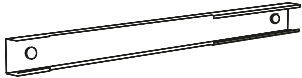
						Tischtiefe		Alu (AL), Schwarz (CZ), Weiß (BI)		
W	N	S	A	U	X	3	5	1 Set (2 Stk.)	800 mm	
W	N	S	A	U	X	4	1	1 Set (2 Stk.)	900 mm	
W	N	S	A	U	X	4	2	1 Set (2 Stk.)	1000 mm	
W	N	S	A	U	X	4	8	1 Set (2 Stk.)	100/800 mm	

Abdeckprofil für Konferenztische (werkzeuglose Montage, Befestigung erfolgt durch Magnete)

						Tischtiefe		Alu (AL), Schwarz (CZ), Weiß (BI)	
W	N	S	A	U	X	4	3	1 Set (2 Stk.)	1000 mm
W	N	S	A	U	X	4	4	1 Set (2 Stk.)	1200 mm
W	N	S	A	U	X	4	5	1 Set (2 Stk.)	1400 mm

Abdeckprofil aus Metall für Workbench

						Tischtiefe		Alu (AL), Schwarz (CZ), Weiß (BI)	
W	N	S	A	U	X	4	4	1 Set (2 Stk.)	600 mm
W	N	S	A	U	X	5	2	1 Set (2 Stk.)	800 mm
W	N	S	A	U	X	5	5	1 Set (2 Stk.)	600 mm
W	N	S	A	U	X	5	3	1 Set (2 Stk.)	800 mm

Abdeckprofil aus Metall für C-Fuß-Gestell (werkzeuglose Montage, Befestigung erfolgt durch Magnete)

						Tischtiefe		Alu (AL), Schwarz (CZ), Weiß (BI)	
W	N	S	A	U	X	6	0	1 Set (2 Stk.)	

Kabelmanagement

Kabelführung horizontal aus Kunststoff zum Einhängen in Traverse

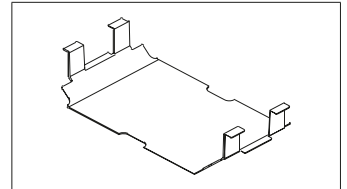

W	N	S	K	K	0	1			2er-Set	Länge 200 mm, Breite 400 mm
W	N	S	K	K	0	2			3er-Set	Länge 200 mm, Breite 400 mm

Farbe schwarz

Kabelführung horizontal aus Metall zum Einhängen in Traverse

W	N	S	K	M	0	1			2er-Set	Länge 200 mm, Breite 400 mm
W	N	S	K	M	0	2			3er-Set	Länge 200 mm, Breite 400 mm

Farbe schwarz

Kabelschlange zum Einhängen an Kabelkanal

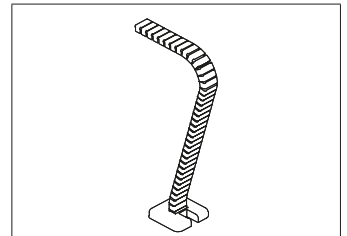

W	N	S	K	P	0	1				
---	---	---	---	---	---	---	--	--	--	--

Farbe schwarz

Kabeldurchlassbuchse, lose

Alu (AL), Schwarz (CZ), Weiß (BI)

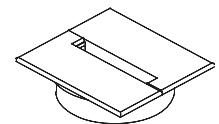

W	N	S	A	U	X	2	0		1Stk.	
---	---	---	---	---	---	---	---	--	-------	--

PC-Halter für Tische mit Traverse

Alu (AL), Schwarz (CZ), Weiß (BI)

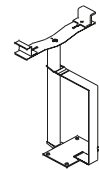

W	N	S	C	P	U	S			1 Stk.	
---	---	---	---	---	---	---	--	--	--------	--



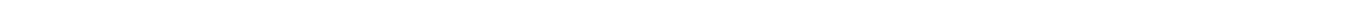

Finishes

Stoffe und Oberflächen





























































































FINISHES - Oberflächen

Melamine +1

 NC Champagne Hard Maple	 NL Natural Country Beech	 NB Beech Bright	 NH Maple	 NJ Acacia Light	 NA Aragon Oak	 NT Tabac Cherry		
 NO Ovid Elm	 NV Brown Hickory	 BI White	 MB White Grey	 MP Platinum	 BZ Grey Basalt	 MS Slate	 CC Black	
 NK Cashmere	 NF Saffron	 AT Atlantic	 NR Denim Blue	 NS Fjord Green	 NU Blood Orange	 NM Diamond Grey		

Stärke: 12 mm, 18 mm und 25 mm*

nur in Stärke: 18 mm**

eModel Melamine +1	 NC  NL  NB  NH  NJ  NA  NT  NO  NV
	 BI  MB  MP  BZ  MS  CC
	 NR  NS  NU  NM  AT  NF  NK ** Gilt nur für den eModel Rollcontainer auf Seite 8
SQart Workstation Melamine +1	 NC  NL  NB  NH  NJ  NA  NT  NO  NV
	 BI  MB  MP  BZ  MS  CC
	 NR  NS  NU  NM  AT  NF  NK
E10 Melamine +1	 NC  NL  NB  NH  NJ  NA  NT  NO  NV
	 BI  MB  MP  BZ  MS  CC  AT
Velum Melamine +1	 NC  NL  NB  NH  NJ  NA  NT  NO  NV
	 BI  MB  MP  BZ  MS  CC
Flib Melamine +1	 NC  NL  NB  NH  NJ  NA  NT  NO  NV
	 BI  MB  MP  BZ  MS  CC

 Neu













* Plattenstärke ist abhängig vom Produkt

** Für Schrank- und Container-Fronten, sowie Paneele mit 18 mm Stärke









Oberflächen - FINISHES











HPL Laminate +6

						
IH Champagne Hard Maple <small>NC Champagne Hard Maple*</small>	II Natural Country Beech <small>NL Natural Country Beech*</small>	BS Beech Bright <small>NB Beech Bright*</small>	FL Maple <small>NH Maple*</small>	GN Acacia Light <small>NJ Acacia Light*</small>	ID Aragon Oak <small>NA Aragon Oak*</small>	BT Tabac Cherry <small>NT Tabac Cherry*</small>
						
DA Ovid Elm <small>NO Ovid Elm*</small>	IJ Brown Hickory <small>NV Brown Hickory*</small>	CA White <small>BI White*</small>	FN White Grey <small>MB White Grey*</small>	BW Platinum <small>MP Platinum*</small>	GW Slate <small>MS Slate*</small>	

Velum HPL Laminat +6	 IH	 II	 BS	 FL	 GN	 ID	 BT	 DA	 IJ
	 CA	 FN	 BW	 GW					



Griffe

				Holzgriffe						Metalgriffe
3.093 Beech White <small>Play&Work</small>	1.007 Beech <small>Play&Work</small>	3.097 Beech Black <small>Play&Work</small>	2.D07 Oak <small>Levitare</small>		AL Alu silber <small>RAL 9006</small>	BI White <small>RAL 9010</small>	BI White <small>RAL 9016</small>	CZ Black <small>RAL 9005</small>	GY Grey <small>RAL 7015</small>	

eModel Metallfarben		AL RAL 9006			
SQart Holz-/Metallfarben	 1.007 Play&Work	 2.D07 Levitare	 3.093 Play&Work	 3.097 Play&Work	 AL RAL 9006
E10 Metallfarben	 BI RAL 9016	 AL RAL 9006	 GY RAL 7015	 CZ RAL 9005	





















Glas

	
ST Satino White	Klarglas

SQart Workstation Glas	 ST
E10 Glas	 Klarglas









































































































FINISHES - Oberflächen und Bezugstoffe

Metallfarben (Gestell, Sockel)

					
BI White RAL 9010	BI White RAL 9016	CR Chrome	AL** Alu silber RAL 9006	GY Grey RAL 7015	CZ** Black RAL 9005
eModel Metallfarben	 BI RAL 9010	 AL** RAL 9006	 CZ** RAL 9005		
SQart Metallfarben	 BI RAL 9016	 AL** RAL 9006	 CZ** RAL 9005	 CR	
E10 Metallfarben	 BI RAL 9016	 AL** RAL 9006	 GY RAL 7015	 CZ** RAL 9005	 CR
Flib Metallfarben	 AL** RAL 9006		 CR		

** Die Metallfarben AL und CZ von eModel Produkten können von den Metallfarben AL und CZ anderer Produktserien abweichen, auch wenn die selbe RAL Nummer angegeben ist.

Bezugstoffe

eModel Bezugstoffe	 CSE20	 CSE19	 CSE02	 CSE11	 CSE01	 CSE03	 CSE13	 CSE21	Era
	 60003	 68002	 62002	 66008	 60004	 65081	 63013	 66009	Xpress
	 61183	 65011	 64083	 66010					
Xtreme	 XR079	 XR076	 XR072	 XR101	 XR069	 XR073	 XR160	 XR159	
	 XR005	 XR091	 XR108	 XR026	 XR081	 XR009			
SQart + E10 Bezugstoffe	 YB130	 YB105	 YB156	 YB102	 YB090	 YB200	 YB097	 YB026	Lucia
	 YB093	 YB094	 YB046	 YB009					
	 BN 3005	 BN 3012	 BN 4011	 BN 7048	 BN 5004	 BN 1005	 BN 2036	 BN 6016	Bondai
	 BN 1008	 BN 8078	 BN 8010	 BN 8033					
	 LDS74	 LDS07	 LDS05	 LDS03	 LDS55	 LDS06	 LDS45	 LDS73	Synergy
 LDS11	 LDS56	 LDS14	 LDS08	 LDS75	 LDS63	 LDS38	 LDS17		
Blazer	 CUZ58	 CUZ85	 CUZ90	 CUZ21	 CUZ1Z	 CUZ02	 CUZ1S	 CUZ28	
	 CUZ1E	 CUZ1W	 CUZ1Y						
Velum Bezugstoffe	 YB130	 YB105	 YB156	 YB102	 YB090	 YB200	 YB097	 YB026	Lucia
	 YB093	 YB094	 YB046	 YB009					
	 BN 3005	 BN 3012	 BN 4011	 BN 7048	 BN 5004	 BN 1005	 BN 2036	 BN 6016	Bondai
	 BN 1008	 BN 8078	 BN 8010	 BN 8033					