

# Möbel LETZ

*Finden und Wohlfühlen*



## Typenplan

6010 von Pelipal - Badezimmer Riviera Eiche/ oxid

### **Wichtiger Hinweis für Sie**

Etwaige Hinweise des Herstellers in dieser Produktinformation, die sich auf die Gewährleistung beziehen, haben für Sie keinerlei Bindungswirkung und können von Ihnen ignoriert werden. Ihre gesetzlichen Gewährleistungsrechte als Verbraucher uns gegenüber, als Ihrem Verkäufer, werden dadurch in keiner Weise berührt oder eingeschränkt. Sie können sich wegen aller Mängel jederzeit an uns wenden. Darüber hinaus gehende Herstellergarantien bleiben natürlich unberührt.

Möbel Letz GmbH  
Am Gewerbepark 11  
06895 Zahna-Elster

Tel.: 035383 - 6018 50

Fax.: 035383 - 6018 17

# pelipal

MADE IN GERMANY

## SERIE 6010



Variante GL: ohne Griff  
 Variante P1: Griff, Chrom Glanz  
 Front und Korpus frei kombinierbar

## KORPUSQUALITÄT:

**COMFORT N:** Schubkasten mit Metallzarge und Softeinzug, Korpus mit 1,0 mm Kante, inkl. Türdämpfer, Abdeckkappe für Schrankaufhänger

## FRONTQUALITÄT:

PG 1: Melaminharzbeschichtete Spanplatte mit ABS-Kante  
 PG 2: Lackierte PET-Folie auf MDF Trägermaterial verpresst mit ABS-Kante  
 UV-Lackbeschichtung auf MDF Trägermaterial  
 Melaminharzbeschichtete Spanplatte mit ABS-Kante und Synchronpore

## Frontdekore PG 1

Das Dekor der Front und in der Griffugege ist identisch

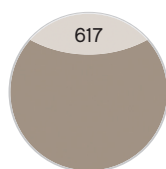

617  
Basalt Grau Nachbildung



622  
Sangallo Grau quer



650  
Oxid Hellgrau quer

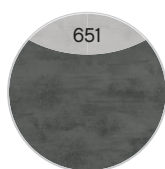

651  
Oxid Dunkelgrau quer



624  
Riviera Eiche quer Nachbildung

## Frontdekore PG 2:

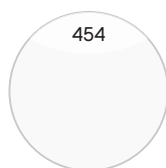

454  
Weiß Hochglanz Select

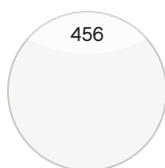

456  
Weiß Matt Select

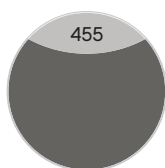

455  
Quarzgrau Hochglanz Select

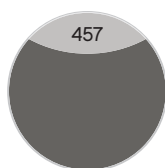

457  
Quarzgrau Matt Select



463  
Schwarz Matt Select



628  
Halifax Eiche quer Nachbildung mit Synchronpore

## Korpusdekore

Gilt nur für 10 mm Stollen, Abdeckplatten und offenes Regal im Unterschrank

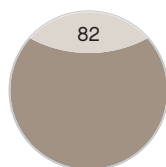

82  
Basalt Grau Nachbildung



432  
Sangallo Grau quer



721  
Oxid Hellgrau quer



723  
Oxid Dunkelgrau quer



438  
Riviera Eiche quer Nachbildung



450  
Halifax Eiche quer Nachbildung mit Synchronpore

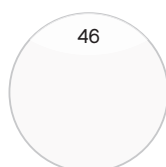

46  
Weiß Hochglanz Select

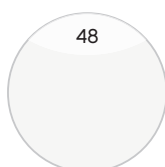

48  
Weiß Matt Select

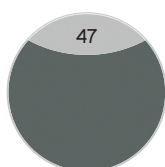

47  
Quarzgrau Hochglanz Select

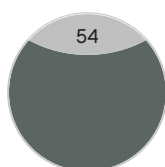

54  
Quarzgrau Matt Select



85  
Schwarz Matt Select

Technische und konstruktive Änderungen der Produkte die dem Fortschritt dienen, sowie Irrtümer und Farbabweichungen vorbehalten.  
 Von der farblichen Wiedergabe der Prospekt- und Dekorabbildungen kann nicht auf die Originalfarbe und Ausführung geschlossen werden.  
 Ein durchgängiger Dekorverlauf zwischen einzelnen Frontteilen kann nicht gewährleistet werden.

Alle Leuchten/elektrischen Komponenten dürfen nur in Kombination mit Produkten des Kataloges betrieben werden!

## Krion-Waschtische



Weiß Matt

## Mineralmarmor-Waschtische



Weiß Glanz

Hier bieten wir Ihnen eine große Auswahl an Formen und Größen von namhaften und bewährten Waschtisch-Herstellern an.

## Griffe



**Variante GL**  
(grifflos)



**Variante P1**  
Chrom Glanz

Aufgrund von unterschiedlichen Türausprägungen/-breiten sind die Griffgeometrien/-längen fix zugeordnet.

Technische und konstruktive Änderungen der Produkte die dem Fortschritt dienen, sowie Irrtümer und Farbabweichungen vorbehalten.  
Von der farblichen Wiedergabe der Prospekt- und Dekorabbildungen kann nicht auf die Originalfarbe und Ausführung geschlossen werden.  
Ein durchgängiger Dekorverlauf zwischen einzelnen Frontteilen kann nicht gewährleistet werden.

Alle Leuchten/elektrischen Komponenten dürfen nur in Kombination mit Produkten des Kataloges betrieben werden!

Produktfotos

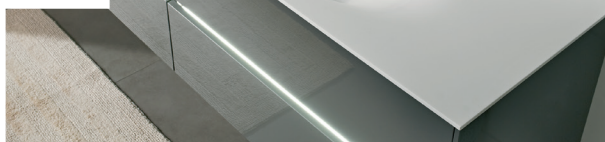
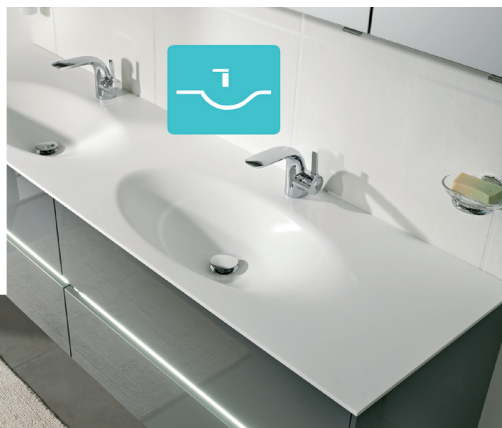

Krion-Legende



**HOHER MINERALANTEIL**

Krions Mineralwerkstoff besteht zu zwei Dritteln aus natürlichem Material (ATH: Aluminiumtrihydrat) und zu einem geringen Prozentsatz aus hochfesten Kunstharzen.



**PORENLOS**

Krion besitzt eine dauerhaft, porenlose Oberfläche und eignet sich daher besonders gut für den Badbereich.



**ANTIBAKTERIELL**

Krion verhindert durch seine poren- und fugenfreie Beschaffenheit das Wachstum und die Verbreitung von Bakterien und Pilzen auf seiner Oberfläche.



**BESTES BRANDVERHALTEN**

Krion gilt als nicht entflammbar. Der Werkstoff ist nicht brandfördernd und selbstlöschend. Es ist klassifiziert als Euroclass B-s1-d0 gemäß dem UNE-EN 13501 Standard sowie als B1 (ohne Einschränkungen) gemäß DIN 4102.



**100 % RECYCLEBAR**

Aus Krion hergestellte Produkte lassen sich aufbereiten und können am Ende ihrer Lebensdauer zu 100 % erneut in den Produktionskreislauf eingebracht werden.



**MATTE OBERFLÄCHE**

Die Krion typische Oberfläche begeistert durch eine angenehme, sanft-weiche Haptik und die elegante Optik.



**PFLEGELEICHTE OBERFLÄCHE**

Krion hat eine besonders haltbare und widerstandsfähige Oberfläche. Die porenfreie Oberfläche ist stets leicht zu reinigen.



**RESISTENT GEGEN CHEMIKALIEN**

Krion ist durch seine poren- und fugenfreie Beschaffenheit resistent gegen chemische Lösungen und Chemikalien.



**SONNENLICHTBESTÄNDIG**

Krion besticht mit seiner außergewöhnlichen Widerstandskraft gegen ultraviolette (UV) Strahlung.



**REINIGT DIE LUFT**

Krion K-LIFE reinigt via Photokatalyse die Luft von Verschmutzungen und fördert somit die Gesundheit unseres Planeten.

Produktfotos



**Kombinationsbeispiele**

**Waschtisch 780 mm**

**Waschtisch 1130 mm**

**1.2**

	6010-SPS 01	0	0
	MMWT 54-780	0	0
	6010-WTUSL 01	0	0
		<b>0</b>	<b>0</b>



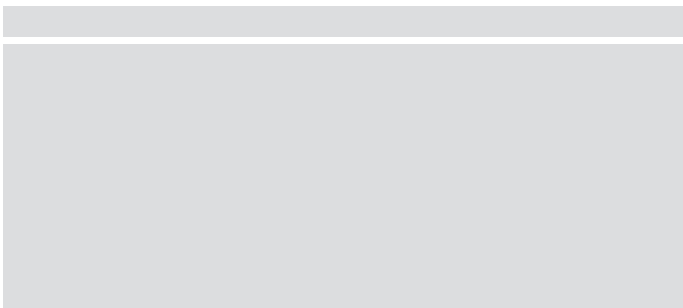

**1.3**

		PG 1	PG 2
	6010-SPS 01	0	0
	MMWT 54-780	0	0
	6010-WTUSL 01	0	0
		<b>0</b>	<b>0</b>

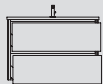

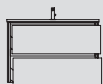

**1.4**

		PG 1	PG 2
	6010-SPS 02	0	0
	MMWT 54-780	0	0
	6010-WTUSL 01	0	0
		<b>0</b>	<b>0</b>



**2.4**

		PG 1	PG 2
	6010-SPS 03	0	0
	MMWT 54-1130-L	0	0
	6010-WTUSL 02	0	0
		<b>0</b>	<b>0</b>



**1.5**

		PG 1	PG 2
	6010-SPS 02	0	0
	MMWT 54-780	0	0
	6010-WTUSL 01	0	0
		<b>0</b>	<b>0</b>

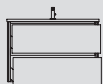

Hier bieten wir Ihnen eine große Auswahl an Formen und Größen von namhaften und bewährten Waschtisch-Herstellern an.



## Kombinationsbeispiele

### Waschtisch 1130 mm

3.4



6010-SPS 03	0	0
MMWT 54-1130-R	0	0
6010-WTUSL 03	0	0

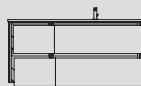

0	0
---	---

### Waschtisch 1330 mm

4.4



6010-SPS 04	0	0
MMWT 54-1330-L	0	0
6010-WTUSL 04	0	0

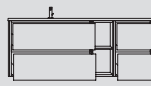

0	0
---	---

Hier bieten wir Ihnen eine große Auswahl an Formen und Größen von namhaften und bewährten Waschtisch-Herstellern an.

**Kombinationsbeispiele**

**Waschtisch 1330 mm**

**Waschtisch 1330 mm**

**5.4**

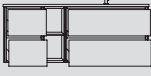
	6010-SPS 04	0	0
	MMWT 54-1330-R	0	0
	6010-WTUSL 05	0	0
		<b>0</b>	<b>0</b>

**6.4**

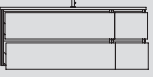
	6010-SPS 05	0	0
	MMWT 54-1330-M	0	0
	6010-WTUSL 06	0	0
		<b>0</b>	<b>0</b>

Hier bieten wir Ihnen eine große Auswahl an Formen und Größen von namhaften und bewährten Waschtisch-Herstellern an.

## Kombinationsbeispiele

### Waschtisch 1330 mm

7.4



6010-SPS 05	0	0
MMWT 54-1330-M	0	0
6010-WTUSL 07	0	0

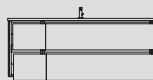

0 0

### Waschtisch 1530 mm

8.4

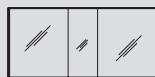

6010-SPS 06	0	0
MMDWT 54-1530	0	0
6010-WTUSL 08	0	0

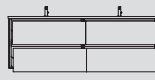

0 0

Hier bieten wir Ihnen eine große Auswahl an Formen und Größen von namhaften und bewährten Waschtisch-Herstellern an.

**Kombinationsbeispiele**

**Waschtisch 1830 mm**

**9.4**

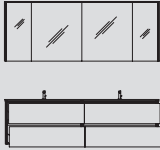
	6010-SPS 07	0	0
	MMDWT 54-1830	0	0
	6010-WTUSL 09	0	0
		<b>0</b>	<b>0</b>

Hier bieten wir Ihnen eine große Auswahl an Formen und Größen von namhaften und bewährten Waschtisch-Herstellern an.

.....  
 Alle Leuchten/elektrischen Komponenten dürfen nur in Kombination mit Produkten des Kataloges betrieben werden!

## Spiegelschrank-Übersicht

Abbildung 6010-SPS 03



Spiegelschrank inkl. LED-Lichtkranz

	Breite in mm
6010-SPS 01	540
6010-SPS 02	840
6010-SPS 03	1140
6010-SPS 04	1340
6010-SPS 05	1340
6010-SPS 06	1540
6010-SPS 07	1840

Abbildung 6010-SPSB 03



Spiegelschrank inkl. LED-Lichtkranz und seitlichen LED-Profilen

	Breite in mm
6010-SPSB 01	540
6010-SPSB 02	840
6010-SPSB 03	1140
6010-SPSB 04	1340
6010-SPSB 05	1340
6010-SPSB 06	1540
6010-SPSB 07	1840

Abbildung 6010-SEED02013



Spiegelschrank doppelt verspiegelt  
inkl. LED-Aufsatzleuchte und seitlicher LEDplus Effektbeleuchtung

	Breite in mm
SEED02052	520
SEED02082	820
SEED02011	1120
SEED02013	1320
SEED02013L	1320
SEED02013R	1320
SDED02015	1520
SDED02018	1820

Unterbau 780 mm

**Mineralmarmor-Waschtisch**

Weiß (w), mit Armaturbohrung und integriertem Überlauf



Höhe	Breite	Tiefe	Bestell-Text	Anschlag	Korpusausführung	PG 1	PG 2	PG 3
20	780	500	MMWT 54-780			-	-	

**Krion-Waschtisch**

Weiß (w) matt, mit Armaturbohrung inkl. Clou-Überlauf



Höhe	Breite	Tiefe	Bestell-Text	Anschlag	Korpusausführung	PG 1	PG 2	PG 3
9	780	498	KWT 54-780			-	-	

**Waschtischunterschrank**

2 Auszüge, Kosmetikeinsatz im oberen Auszug, 2-teilig

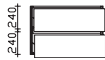

Höhe	Breite	Tiefe	Bestell-Text	Anschlag	Korpusausführung	PG 1	PG 2	PG 3
512	770	493	6010-WTUSL 01		Comfort N	-	-	

**Waschtischunterschrank**

inkl. LED-Profil mit Bewegungssensor für Griffugen  
12V LED, LM LED, 6,72W  
2 Auszüge, Kosmetikeinsatz im oberen Auszug, 2-teilig



Höhe	Breite	Tiefe	Bestell-Text	Anschlag	Korpusausführung	PG 1	PG 2	PG 3
512	770	493	6010-WTUSLB 01		Comfort N	-	-	

## Überbau 840 mm



### Spiegelschrank

inkl. LED-Aufsatzleuchte (B: 400 mm), 12V LED, LM LED, 5,8W, 235LM, 6400K  
 und, LED-Beleuchtung seitlich, 12V LED, LM LED, 6,8W, 627LM, 6400K  
 1 Drehtür, doppelt verspiegelt, 2 Glaseinlegeböden  
 Schalter/Steckdose  
 Sensorschalter (ZCS005E) optional bestellbar zur Steuerung von LEDplus  
 (Farbtemperaturwechsel bei Spiegelschränken)

### Bitte Türanschlag links (L), rechts (R) angeben!

Höhe	Breite	Tiefe	Bestell-Text	Anschlag	Korpuserausführung	PG 1	PG 2	PG 3
709	520	176	SEED02052	L/R	Comfort N	-	-	
			ZCS005E			-		

### Spiegelschrank

inkl. LED-Lichtkranz, 12V LED, LM LED, 4,8W  
 1 Drehtür, einfach verspiegelt, 2 Glaseinlegeböden  
 Schalter/Steckdose



Höhe	Breite	Tiefe	Bestell-Text	Anschlag	Korpuserausführung	PG 1	PG 2	PG 3
709	540	176	6010-SPS 01	L/R	Comfort N	-	-	

### LED-Zusatzbeleuchtung

zur Waschplatzbeleuchtung, 12V LED, LM LED, 1,7W  
 optional einsetzbar zu:  
 6010-SPS 01



### Nicht separat bestellbar!

Höhe	Breite	Tiefe	Bestell-Text	Anschlag	Korpuserausführung	PG 1	PG 2	PG 3
	350		EB-L-WP 04			-		

### Spiegelschrank

inkl. LED-Lichtkranz, 12V LED, LM LED, 4,8W  
 inkl. LED-Profil (rechts und links), 12V LED, LM LED, 6,72W  
 1 Drehtür, einfach verspiegelt, 2 Glaseinlegeböden  
 Schalter/Steckdose



Höhe	Breite	Tiefe	Bestell-Text	Anschlag	Korpuserausführung	PG 1	PG 2	PG 3
709	540	176	6010-SPSB 01	L/R	Comfort N	-	-	

### LED-Zusatzbeleuchtung

zur Waschplatzbeleuchtung, 12V LED, LM LED, 1,7W  
 optional einsetzbar zu:  
 6010-SPSB 01



### Nicht separat bestellbar!

Höhe	Breite	Tiefe	Bestell-Text	Anschlag	Korpuserausführung	PG 1	PG 2	PG 3
	350		EB-L-WP 03			-		

Überbau 840 mm

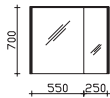

**Spiegelschrank**

inkl. LED-Lichtkranz, 12V LED, LM LED, 7,68W  
 2 Drehtüren, einfach verspiegelt, 4 Glaseinlegeböden  
 Schalter/Steckdose  
 Anschlag von links: R L  
 Abb. zeigt links

Höhe	Breite	Tiefe	Bestell-Text	Anschlag	KorpUSAusführung	PG 1	PG 2	PG 3
709	840	176	6010-SPS 02	L/R	Comfort N	-	-	

**LED-Zusatzbeleuchtung**

zur WaschlPlatzbeleuchtung, 12V LED, LM LED, 3,2W  
 optional einsetzbar zu:  
 6010-SPS 02



**Nicht separat bestellbar!**

Höhe	Breite	Tiefe	Bestell-Text	Anschlag	KorpUSAusführung	PG 1	PG 2	PG 3
	650		EB-L-WP 02			-		

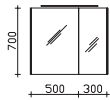

**Spiegelschrank**

inkl. LED-Aufsatzleuchte (B: 600 mm), 12V LED, LM LED, 8,7W, 325LM, 6400K  
 und, LED-Beleuchtung seitlich, 12V LED, LM LED, 6,8W, 627LM, 6400K  
 2 Drehtüren, doppelt verspiegelt, 4 Glaseinlegeböden  
 Schalter/Steckdose  
 Anschlag von links: L R  
 Abb. zeigt links  
 Sensorschalter (ZCS005E) optional bestellbar zur Steuerung von LEDplus  
 (Farbtemperaturwechsel bei Spiegelschränken)

**Ausführung: L/R wählbar - Bei Bestellung bitte angeben!**

Höhe	Breite	Tiefe	Bestell-Text	Anschlag	KorpUSAusführung	PG 1	PG 2	PG 3
709	820	176	SEED02082	L/R	Comfort N	-	-	
			ZCS005E			-		

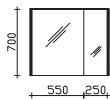

**Spiegelschrank**

inkl. LED-Lichtkranz, 12V LED, LM LED, 7,68W  
 inkl. LED-Profil (rechts und links), 12V LED, LM LED, 6,72W  
 2 Drehtüren, einfach verspiegelt, 4 Glaseinlegeböden  
 Schalter/Steckdose  
 Anschlag von links: R L  
 Abb. zeigt links

Höhe	Breite	Tiefe	Bestell-Text	Anschlag	KorpUSAusführung	PG 1	PG 2	PG 3
709	840	176	6010-SPSB 02	L/R	Comfort N	-	-	

**LED-Zusatzbeleuchtung**

zur WaschlPlatzbeleuchtung, 12V LED, LM LED, 3,2W  
 optional einsetzbar zu:  
 6010-SPSB 02-L/R



**Nicht separat bestellbar!**

Höhe	Breite	Tiefe	Bestell-Text	Anschlag	KorpUSAusführung	PG 1	PG 2	PG 3
	650		EB-L-WP 01			-		



## Unterbau 1130 mm

### Mineralmarmor-Waschtisch

Weiß (w), mit Armaturbohrung und integriertem Überlauf

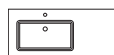

Höhe	Breite	Tiefe	Bestell-Text	Anschlag	KorpUSAusführung	PG 1	PG 2	PG 3
20	1130	500	MMWT 54-1130-L			-	-	

### Krion-Waschtisch

Weiß (w) matt, mit Armaturbohrung inkl. Clou-Überlauf

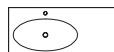

Höhe	Breite	Tiefe	Bestell-Text	Anschlag	KorpUSAusführung	PG 1	PG 2	PG 3
9	1130	498	KWT 54-1130-L			-	-	

### Waschtischunterschrank

4 Auszüge, Kosmetikeinsatz im oberen Auszug, 2-teilig

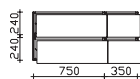

Höhe	Breite	Tiefe	Bestell-Text	Anschlag	KorpUSAusführung	PG 1	PG 2	PG 3
512	1120	493	6010-WTUSL 02		Comfort N	-	-	

### Waschtischunterschrank

inkl. LED-Profil mit Bewegungssensor für Griff fugen, 12V LED, LM LED, 6,72W/2,88W  
4 Auszüge, Kosmetikeinsatz im oberen Auszug, 2-teilig



Höhe	Breite	Tiefe	Bestell-Text	Anschlag	KorpUSAusführung	PG 1	PG 2	PG 3
512	1120	493	6010-WTUSLB 02		Comfort N	-	-	

### Waschtischunterschrank

2 Auszüge, Kosmetikeinsatz im oberen Auszug, 2-teilig

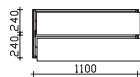

Höhe	Breite	Tiefe	Bestell-Text	Anschlag	KorpUSAusführung	PG 1	PG 2	PG 3
512	1120	493	6010-WTUSL 12		Comfort N	-	-	

### Waschtischunterschrank

inkl. LED-Profil mit Bewegungssensor für Griff fugen, 12V LED, LM LED, 11,76W  
2 Auszüge, Kosmetikeinsatz im oberen Auszug, 2-teilig

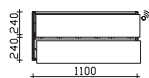

Höhe	Breite	Tiefe	Bestell-Text	Anschlag	KorpUSAusführung	PG 1	PG 2	PG 3
512	1120	493	6010-WTUSLB 12		Comfort N	-	-	

Unterbau 1130 mm

**Mineralmarmor-Waschtisch**

Weiß (w), mit Armaturbohrung und integriertem Überlauf

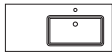

Höhe	Breite	Tiefe	Bestell-Text	Anschlag	KorpUSAusführung	PG 1	PG 2	PG 3
20	1130	500	MMWT 54-1130-R			-	-	

**Krion-Waschtisch**

Weiß (w) matt, mit Armaturbohrung inkl. Clou-Überlauf

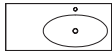

Höhe	Breite	Tiefe	Bestell-Text	Anschlag	KorpUSAusführung	PG 1	PG 2	PG 3
9	1130	498	KWT 54-1130-R			-	-	

**Waschtischunterschrank**

4 Auszüge, Kosmetikeinsatz im oberen Auszug, 2-teilig

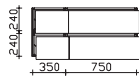

Höhe	Breite	Tiefe	Bestell-Text	Anschlag	KorpUSAusführung	PG 1	PG 2	PG 3
512	1120	493	6010-WTUSL 03		Comfort N	-	-	

**Waschtischunterschrank**

inkl. LED-Profil mit Bewegungssensor für Griff fugen, 12V LED, LM LED, 6,72W/2,88W  
4 Auszüge, Kosmetikeinsatz im oberen Auszug, 2-teilig



Höhe	Breite	Tiefe	Bestell-Text	Anschlag	KorpUSAusführung	PG 1	PG 2	PG 3
512	1120	493	6010-WTUSLB 03		Comfort N	-	-	

**Waschtischunterschrank**

2 Auszüge, Kosmetikeinsatz im oberen Auszug, 2-teilig

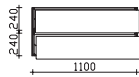

Höhe	Breite	Tiefe	Bestell-Text	Anschlag	KorpUSAusführung	PG 1	PG 2	PG 3
512	1120	493	6010-WTUSL 13		Comfort N	-	-	

**Waschtischunterschrank**

inkl. LED-Profil mit Bewegungssensor für Griff fugen, 12V LED, LM LED, 11,76W  
2 Auszüge, Kosmetikeinsatz im oberen Auszug, 2-teilig

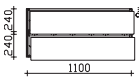

Höhe	Breite	Tiefe	Bestell-Text	Anschlag	KorpUSAusführung	PG 1	PG 2	PG 3
512	1120	493	6010-WTUSLB 13		Comfort N	-	-	

## Überbau 1140 mm

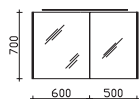

**Spiegelschrank**

inkl. LED-Aufsatzleuchte (B: 900 mm), 12V LED, LM LED, 13W, 485LM, 6400K und, LED-Beleuchtung seitlich, 12V LED, LM LED, 6,8W, 627LM, 6400K  
 2 Drehtüren, doppelt verspiegelt, 4 Glaseinlegeböden  
 Schalter/Steckdose  
 Anschlag von links: L R  
 Abb. zeigt links  
 Sensorschalter (ZCS005E) optional bestellbar zur Steuerung von LEDplus (Farbtemperaturwechsel bei Spiegelschränken)

**Ausführung: L/R wählbar - Bei Bestellung bitte angeben!**

Höhe	Breite	Tiefe	Bestell-Text	Anschlag	KorpUSAusführung	PG 1	PG 2	PG 3
709	1120	176	SEED02011	L/R	Comfort N	-	-	
			ZCS005E			-		

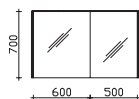

**Spiegelschrank**

inkl. LED-Lichtkranz, 12V LED, LM LED, 10,56W  
 2 Drehtüren, einfach verspiegelt, 4 Glaseinlegeböden  
 Schalter/Steckdose  
 Anschlag von links: R L  
 Abb. zeigt links

Höhe	Breite	Tiefe	Bestell-Text	Anschlag	KorpUSAusführung	PG 1	PG 2	PG 3
709	1140	176	6010-SPS 03	L/R	Comfort N	-	-	

**LED-Zusatzbeleuchtung**

zur Waschlplatzbeleuchtung, 12V LED, LM LED, 3,2W  
 optional einsetzbar zu:  
 6010-SPS 03-L/R



**Nicht separat bestellbar!**

Höhe	Breite	Tiefe	Bestell-Text	Anschlag	KorpUSAusführung	PG 1	PG 2	PG 3
	650		EB-L-WP 02			-		

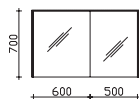

**Spiegelschrank**

inkl. LED-Lichtkranz, 12V LED, LM LED, 10,56W  
 inkl. LED-Profil (rechts und links), 12V LED, LM LED, 6,72W  
 2 Drehtüren, einfach verspiegelt, 4 Glaseinlegeböden  
 Schalter/Steckdose  
 Anschlag von links: R L  
 Abb. zeigt links

Höhe	Breite	Tiefe	Bestell-Text	Anschlag	KorpUSAusführung	PG 1	PG 2	PG 3
708	1140	176	6010-SPSB 03	L/R	Comfort N	-	-	

**LED-Zusatzbeleuchtung**

zur Waschlplatzbeleuchtung, 12V LED, LM LED, 3,2W  
 optional einsetzbar zu:  
 6010-SPSB 03-L/R



**Nicht separat bestellbar!**

Höhe	Breite	Tiefe	Bestell-Text	Anschlag	KorpUSAusführung	PG 1	PG 2	PG 3
	650		EB-L-WP 01			-		

Unterbau 1330 mm

**Mineralmarmor-Waschtisch**

Weiß (w), mit Armaturbohrung und integriertem Überlauf

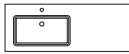

Höhe	Breite	Tiefe	Bestell-Text	Anschlag	KorpUSAusführung	PG 1	PG 2	PG 3
20	1330	500	MMWT 54-1330-L			-	-	

**Krion-Waschtisch**

Weiß (w) matt, mit Armaturbohrung inkl. Clou-Überlauf

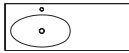

Höhe	Breite	Tiefe	Bestell-Text	Anschlag	KorpUSAusführung	PG 1	PG 2	PG 3
9	1330	498	KWT 54-1330-L			-	-	

**Waschtischunterschrank**

4 Auszüge, Kosmetikeinsatz im oberen Auszug, 2-teilig, 1 Regal mit Einlegeboden

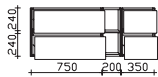

Höhe	Breite	Tiefe	Bestell-Text	Anschlag	KorpUSAusführung	PG 1	PG 2	PG 3
512	1320	493	6010-WTUSL 04		Comfort N	-	-	

**Waschtischunterschrank**

inkl. LED-Profil mit Bewegungssensor für Griffugen, 12V LED, LM LED, 6,72W/2,88W  
4 Auszüge, Kosmetikeinsatz im oberen Auszug, 2-teilig, 1 Regal mit Einlegeboden

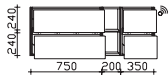

Höhe	Breite	Tiefe	Bestell-Text	Anschlag	KorpUSAusführung	PG 1	PG 2	PG 3
512	1320	493	6010-WTUSLB 04		Comfort N	-	-	

**Mineralmarmor-Waschtisch**

Weiß (w), mit Armaturbohrung und integriertem Überlauf



Höhe	Breite	Tiefe	Bestell-Text	Anschlag	KorpUSAusführung	PG 1	PG 2	PG 3
20	1330	500	MMWT 54-1330-R			-	-	

**Krion-Waschtisch**

Weiß (w) matt, mit Armaturbohrung inkl. Clou-Überlauf

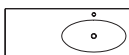

Höhe	Breite	Tiefe	Bestell-Text	Anschlag	KorpUSAusführung	PG 1	PG 2	PG 3
9	1330	498	KWT 54-1330-R			-	-	

**Waschtischunterschrank**

4 Auszüge, Kosmetikeinsatz im oberen Auszug, 2-teilig, 1 Regal mit Einlegeboden

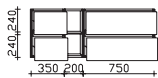

Höhe	Breite	Tiefe	Bestell-Text	Anschlag	KorpUSAusführung	PG 1	PG 2	PG 3
512	1320	493	6010-WTUSL 05		Comfort N	-	-	

**Waschtischunterschrank**

inkl. LED-Profil mit Bewegungssensor für Griffugen, 12V LED, LM LED, 6,72W/2,88W  
4 Auszüge, Kosmetikeinsatz im oberen Auszug, 2-teilig, 1 Regal mit Einlegeboden



Höhe	Breite	Tiefe	Bestell-Text	Anschlag	KorpUSAusführung	PG 1	PG 2	PG 3
512	1320	493	6010-WTUSLB 05		Comfort N	-	-	

Alle Leuchten/elektrischen Komponenten dürfen nur in Kombination mit Produkten des Kataloges betrieben werden!

Überbau 1340 mm

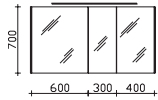

**Spiegelschrank**

inkl. LED-Aufsatzleuchte (B: 900 mm), 12V LED, LM LED, 13W, 485LM, 6400K  
 und, LED-Beleuchtung seitlich, 12V LED, LM LED, 6,8W, 627LM, 6400K  
 3 Drehtüren, doppelt verspiegelt, 6 Glaseinlegeböden  
 Schalter/Steckdose  
 Anschlag von links: L L R  
 Abb. zeigt links  
 Sensorschalter (ZCS005E) optional bestellbar zur Steuerung von LEDplus  
 (Farbtemperaturwechsel bei Spiegelschränken)

Höhe	Breite	Tiefe	Bestell-Text	Anschlag	KorpUSAusführung	PG 1	PG 2	PG 3
709	1320	176	SEED02013L	L	Comfort N	-	-	
709	1320	176	SEED02013R	R	Comfort N	-	-	
			ZCS005E			-		

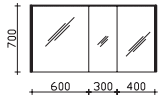

**Spiegelschrank**

inkl. LED-Lichtkranz, 12V LED, LM LED, 12,48W  
 3 Drehtüren, einfach verspiegelt, 6 Glaseinlegeböden  
 Schalter/Steckdose  
 Anschlag von links: R L L  
 Abb. zeigt links

Höhe	Breite	Tiefe	Bestell-Text	Anschlag	KorpUSAusführung	PG 1	PG 2	PG 3
709	1340	176	6010-SPS 04	L/R	Comfort N	-	-	

**LED-Zusatzbeleuchtung**

zur Waschtischbeleuchtung, 12V LED, LM LED, 3,2W  
 optional einsetzbar zu:  
 6010-SPS 04-L/R



**Nicht separat bestellbar!**

Höhe	Breite	Tiefe	Bestell-Text	Anschlag	KorpUSAusführung	PG 1	PG 2	PG 3
	650		EB-L-WP 02			-		

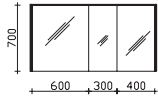

**Spiegelschrank**

inkl. LED-Lichtkranz, 12V LED, LM LED, 12,48W  
 inkl. LED-Profil (rechts und links), 12V LED, LM LED, 6,72W  
 3 Drehtüren, einfach verspiegelt, 6 Glaseinlegeböden  
 Schalter/Steckdose  
 Anschlag von links: R L L  
 Abb. zeigt links

Höhe	Breite	Tiefe	Bestell-Text	Anschlag	KorpUSAusführung	PG 1	PG 2	PG 3
709	1340	176	6010-SPSB 04	L/R	Comfort N	-	-	

**LED-Zusatzbeleuchtung**

zur Waschtischbeleuchtung, 12V LED, LM LED, 3,2W  
 optional einsetzbar zu:  
 6010-SPSB 04-L/R



**Nicht separat bestellbar!**

Höhe	Breite	Tiefe	Bestell-Text	Anschlag	KorpUSAusführung	PG 1	PG 2	PG 3
	650		EB-L-WP 01			-		

Unterbau 1330 mm

**Mineralmarmor-Waschtisch**

Weiß (w), mit Armaturbohrung und integriertem Überlauf

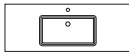

Höhe	Breite	Tiefe	Bestell-Text	Anschlag	KorpUSAusführung	PG 1	PG 2	PG 3
20	1330	500	MMWT 54-1330-M			-	-	

**Krion-Waschtisch**

Weiß (w) matt, mit Armaturbohrung inkl. Clou-Überlauf

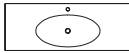

Höhe	Breite	Tiefe	Bestell-Text	Anschlag	KorpUSAusführung	PG 1	PG 2	PG 3
9	1330	498	KWT 54-1330-M			-	-	

**Waschtischunterschrank**

4 Auszüge, Kosmetikeinsatz im oberen Auszug, 2-teilig

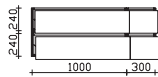

Höhe	Breite	Tiefe	Bestell-Text	Anschlag	KorpUSAusführung	PG 1	PG 2	PG 3
512	1320	493	6010-WTUSL 06		Comfort N	-	-	

**Waschtischunterschrank**

inkl. LED-Profil mit Bewegungssensor für Griffugen, 12V LED, LM LED, 9,12W/2,4W  
4 Auszüge, Kosmetikeinsatz im oberen Auszug, 2-teilig

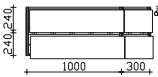

Höhe	Breite	Tiefe	Bestell-Text	Anschlag	KorpUSAusführung	PG 1	PG 2	PG 3
512	1320	493	6010-WTUSLB 06		Comfort N	-	-	

**Waschtischunterschrank**

4 Auszüge, Kosmetikeinsatz im oberen Auszug, 2-teilig

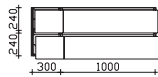

Höhe	Breite	Tiefe	Bestell-Text	Anschlag	KorpUSAusführung	PG 1	PG 2	PG 3
512	1320	493	6010-WTUSL 07		Comfort N	-	-	

**Waschtischunterschrank**

inkl. LED-Profil mit Bewegungssensor für Griffugen, 12V LED, LM LED, 9,12W/2,4W  
4 Auszüge, Kosmetikeinsatz im oberen Auszug, 2-teilig

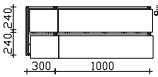

Höhe	Breite	Tiefe	Bestell-Text	Anschlag	KorpUSAusführung	PG 1	PG 2	PG 3
512	1320	493	6010-WTUSLB 07		Comfort N	-	-	

Überbau 1340 mm

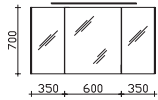

**Spiegelschrank**

inkl. LED-Aufsatzleuchte (B: 900 mm), 12V LED, LM LED, 13W, 485LM, 6400K  
 und, LED-Beleuchtung seitlich, 12V LED, LM LED, 6,8W, 627LM, 6400K  
 3 Drehtüren, doppelt verspiegelt, 6 Glaseinlegeböden  
 Schalter/Steckdose  
 Anschlag von links: L L R  
 Sensorschalter (ZCS005E) optional bestellbar zur Steuerung von LEDplus  
 (Farbtemperaturwechsel bei Spiegelschränken)

Höhe	Breite	Tiefe	Bestell-Text	Anschlag	KorpUSAusführung	PG 1	PG 2	PG 3
709	1320	176	SEED02013		Comfort N	-	-	
			ZCS005E			-		

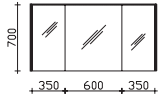

**Spiegelschrank**

inkl. LED-Lichtkranz, 12V LED, LM LED, 12,48W  
 3 Drehtüren, einfach verspiegelt, 6 Glaseinlegeböden  
 Schalter/Steckdose  
 Anschlag von links: R L L

Höhe	Breite	Tiefe	Bestell-Text	Anschlag	KorpUSAusführung	PG 1	PG 2	PG 3
709	1340	176	6010-SPS 05		Comfort N	-	-	

**LED-Zusatzbeleuchtung**

zur Waschtischbeleuchtung, 12V LED, LM LED, 3,2W  
 optional einsetzbar zu:  
 6010-SPS 05



**Nicht separat bestellbar!**

Höhe	Breite	Tiefe	Bestell-Text	Anschlag	KorpUSAusführung	PG 1	PG 2	PG 3
	650		EB-L-WP 02			-		

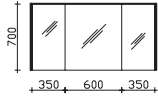

**Spiegelschrank**

inkl. LED-Lichtkranz, 12V LED, LM LED, 12,48W  
 inkl. LED-Profil (rechts und links), 12V LED, LM LED, 6,72W  
 3 Drehtüren, einfach verspiegelt, 6 Glaseinlegeböden  
 Schalter/Steckdose  
 Anschlag von links: R L L

Höhe	Breite	Tiefe	Bestell-Text	Anschlag	KorpUSAusführung	PG 1	PG 2	PG 3
709	1340	176	6010-SPSB 05		Comfort N	-	-	

**LED-Zusatzbeleuchtung**

zur Waschtischbeleuchtung, 12V LED, LM LED, 3,2W  
 optional einsetzbar zu:  
 6010-SPSB 05



**Nicht separat bestellbar!**

Höhe	Breite	Tiefe	Bestell-Text	Anschlag	KorpUSAusführung	PG 1	PG 2	PG 3
	650		EB-L-WP 01			-		

Unterbau 1530 mm

**Mineralmarmor-Doppelwaschtisch**  
 Weiß (w), mit 2 Armaturbohrungen und  
 2x integriertem Überlauf



Höhe	Breite	Tiefe	Bestell-Text	Anschlag	KorpUSAusführung	PG 1	PG 2	PG 3
20	1530	500	MMDWT 54-1530			-	-	

**Krion-Doppelwaschtisch**  
 Weiß (w) matt, mit Armaturbohrung inkl. Clou-Überlauf

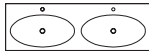

Höhe	Breite	Tiefe	Bestell-Text	Anschlag	KorpUSAusführung	PG 1	PG 2	PG 3
9	1530	498	KDWT 54-1530			-	-	

**Waschtischunterschrank**  
 4 Auszüge, Kosmetikeinsätze in den oberen Auszügen

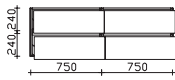

Höhe	Breite	Tiefe	Bestell-Text	Anschlag	KorpUSAusführung	PG 1	PG 2	PG 3
512	1520	493	6010-WTUSL 08		Comfort N	-	-	

**Waschtischunterschrank**  
 inkl. LED-Profil mit Bewegungssensor für Griffugen, 12V LED, LM LED, 6,72W/6,72W  
 4 Auszüge, Kosmetikeinsätze in den oberen Auszügen

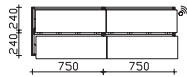

Höhe	Breite	Tiefe	Bestell-Text	Anschlag	KorpUSAusführung	PG 1	PG 2	PG 3
512	1520	493	6010-WTUSLB 08		Comfort N	-	-	



Überbau 1530 mm

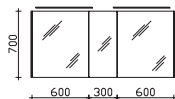

**Spiegelschrank**

inkl. 2 LED-Aufsatzleuchten, (B: 2x 600 mm), 12V LED, LM LED, 8,7W, 325LM, 6400K  
 und, LED-Beleuchtung seitlich, 12V LED, LM LED, 6,8W, 627LM, 6400K  
 3 Drehtüren, doppelt verspiegelt, 6 Glaseinlegeböden, 2x Schalter/Steckdose  
 Anschlag von links: L L R  
 Sensorschalter (ZCS005E) optional bestellbar zur Steuerung von LEDplus  
 (Farbtemperaturwechsel bei Spiegelschränken)

Höhe	Breite	Tiefe	Bestell-Text	Anschlag	KorpUSAusführung	PG 1	PG 2	PG 3
709	1520	176	SDED02015		Comfort N	-	-	
			ZCS005E			-		

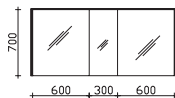

**Spiegelschrank**

inkl. LED-Lichtkranz, 12V LED, LM LED, 14,4W  
 3 Drehtüren, einfach verspiegelt, 6 Glaseinlegeböden  
 Schalter/Steckdose  
 Anschlag von links: R L L

Höhe	Breite	Tiefe	Bestell-Text	Anschlag	KorpUSAusführung	PG 1	PG 2	PG 3
709	1540	176	6010-SPS 06		Comfort N	-	-	

**LED-Zusatzbeleuchtung**

zur Waschtischbeleuchtung, 12V LED, LM LED, 1,7W  
 optional einsetzbar zu:  
 6010-SPS 06



**Immer nur 2 Stück bestellbar! Nicht separat bestellbar!**

Höhe	Breite	Tiefe	Bestell-Text	Anschlag	KorpUSAusführung	PG 1	PG 2	PG 3
	350		EB-L-WP 04			-		

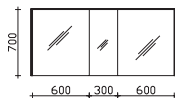

**Spiegelschrank**

inkl. LED-Lichtkranz, 12V LED, LM LED, 14,4W  
 inkl. LED-Profil (rechts und links), 12V LED, LM LED, 6,72W  
 3 Drehtüren, einfach verspiegelt, 6 Glaseinlegeböden  
 Schalter/Steckdose  
 Anschlag von links: R L L

Höhe	Breite	Tiefe	Bestell-Text	Anschlag	KorpUSAusführung	PG 1	PG 2	PG 3
709	1540	176	6010-SPSB 06		Comfort N	-	-	

**LED-Zusatzbeleuchtung**

zur Waschtischbeleuchtung, 12V LED, LM LED, 1,7W  
 optional einsetzbar zu:  
 6010-SPSB 06



**Immer nur 2 Stück bestellbar! Nicht separat bestellbar!**

Höhe	Breite	Tiefe	Bestell-Text	Anschlag	KorpUSAusführung	PG 1	PG 2	PG 3
	350		EB-L-WP 03			-		

Unterbau 1830 mm

**Mineralmarmor-Doppelwaschtisch**  
mit 2 Armaturbohrungen und  
2x integriertem Überlauf



Höhe	Breite	Tiefe	Bestell-Text	Anschlag	KorpUSAusführung	PG 1	PG 2	PG 3
20	1830	500	MMDWT 54-1830			-	-	

**Krion-Doppelwaschtisch**  
Weiß (w) matt, mit Armaturbohrung inkl. Clou-Überlauf

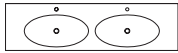

Höhe	Breite	Tiefe	Bestell-Text	Anschlag	KorpUSAusführung	PG 1	PG 2	PG 3
9	1830	498	KDWT 54-1830			-	-	

**Waschtischunterschrank**  
4 Auszüge, Kosmetikeinsätze in den oberen Auszügen

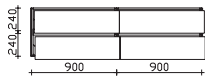

Höhe	Breite	Tiefe	Bestell-Text	Anschlag	KorpUSAusführung	PG 1	PG 2	PG 3
512	1820	493	6010-WTUSL_09		Comfort N	-	-	

**Waschtischunterschrank**  
inkl. LED-Profil mit Bewegungssensor für Griffugen, 12V LED, LM LED, 8,16W/8,16W  
4 Auszüge, Kosmetikeinsätze in den oberen Auszügen

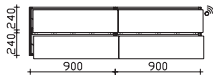

Höhe	Breite	Tiefe	Bestell-Text	Anschlag	KorpUSAusführung	PG 1	PG 2	PG 3
512	1820	493	6010-WTUSLB_09		Comfort N	-	-	

Überbau 1830 mm

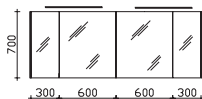

**Spiegelschrank**

inkl. 2 LED-Aufsatzleuchten, (B: 2x 600 mm), 12V LED, LM LED, 8,7W, 325LM, 6400K  
 und, LED-Beleuchtung seitlich, 12V LED, LM LED, 6,8W, 627LM, 6400K  
 4 Drehtüren, doppelt verspiegelt, 8 Glaseinlegeböden  
 2x Schalter/Steckdose  
 Anschlag von links: L R L R  
 Sensorschalter (ZCS005E) optional bestellbar zur Steuerung von LEDplus  
 (Farbtemperaturwechsel bei Spiegelschränken)

Höhe	Breite	Tiefe	Bestell-Text	Anschlag	KorpUSAusführung	PG 1	PG 2	PG 3
709	1820	176	SDED02018		Comfort N	-	-	
			ZCS005E			-		

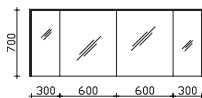

**Spiegelschrank**

inkl. LED-Lichtkranz, 12V LED, LM LED, 17,28W  
 4 Drehtüren, einfach verspiegelt, 8 Glaseinlegeböden  
 Schalter/Steckdose  
 Anschlag von links: R R L L

Höhe	Breite	Tiefe	Bestell-Text	Anschlag	KorpUSAusführung	PG 1	PG 2	PG 3
709	1840	176	6010-SPS 07		Comfort N	-	-	

**Spiegelschrank**

zur Waschlplatzbeleuchtung, 12V LED, LM LED, 3,2W  
 optional einsetzbar zu:  
 6010-SPS 07



**Immer nur 2 Stück bestellbar! Nicht separat bestellbar!**

Höhe	Breite	Tiefe	Bestell-Text	Anschlag	KorpUSAusführung	PG 1	PG 2	PG 3
	650		EB-L-WP 02			-		

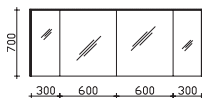

**Spiegelschrank**

inkl. LED-Lichtkranz, 12V LED, LM LED, 17,28W  
 inkl. LED-Profil (rechts und links), 12V LED, LM LED, 6,72W  
 4 Drehtüren, einfach verspiegelt, 8 Glaseinlegeböden  
 Schalter/Steckdose  
 Anschlag von links: R R L L

Höhe	Breite	Tiefe	Bestell-Text	Anschlag	KorpUSAusführung	PG 1	PG 2	PG 3
709	1840	176	6010-SPSB 07		Comfort N	-	-	

**LED-Zusatzbeleuchtung**

zur Waschlplatzbeleuchtung, 12V LED, LM LED, 3,2W  
 optional einsetzbar zu:  
 6010-SPSB 07



**Immer nur 2 Stück bestellbar! Nicht separat bestellbar!**

Höhe	Breite	Tiefe	Bestell-Text	Anschlag	KorpUSAusführung	PG 1	PG 2	PG 3
	650		EB-L-WP 01			-		

**Mineralmarmor-Waschtisch MMWTV 54, variabel in der Breite**

Variabel in der Breite von 780 bis 2800 mm, mit einem integrierten Becken, Waschtischstärke 20 mm, Tiefe 500 mm, inkl. integriertem Überlauf  
 Bestellbeispiel: MMWTV 54-\_\_\_\_\_

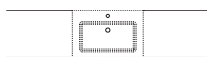
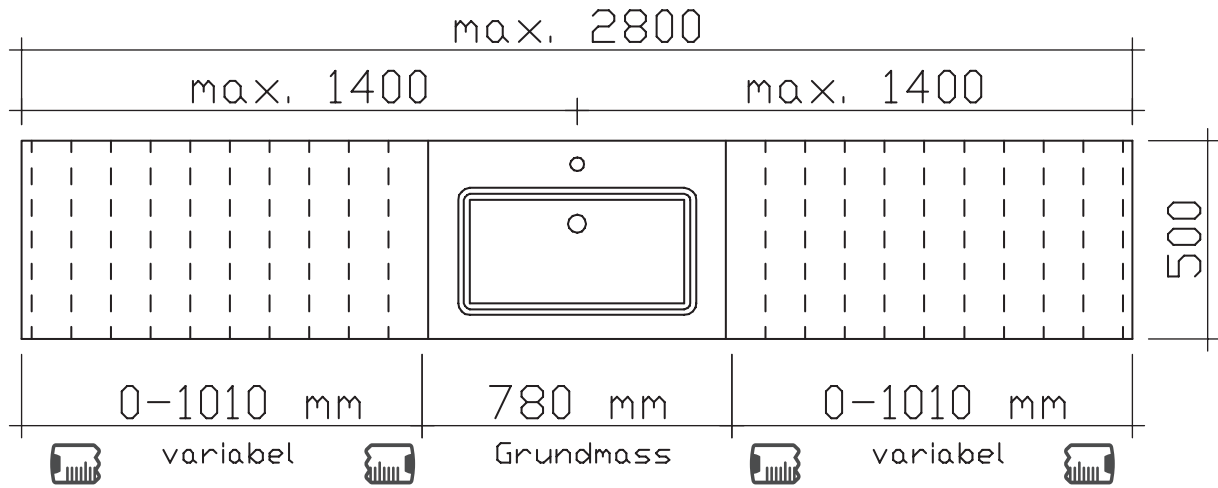

**Mineralmarmor-Waschtisch**

variable Breite, inkl. Armaturbohrung und integriertem Überlauf, Maximallänge 2800 mm  
 Weiß (w)

**Bestellbeispiel:** MMWTV 54-Gesamtbreite, bei Bestellung Skizze mit Maßangaben erforderlich!

**Bitte einen Waschtischüberstand von 5 mm je Seite einplanen (außer bei Nischenlösungen)**

Höhe	Breite	Tiefe	Bestell-Text	Anschlag	Korpusausführung	PG 1	PG 2	PG 3
20	780	500	MMWTV 54-_____		Grundwert	-	-	
20	780-2800	500			Aufpreis je angefangene 100 mm	-	-	

Bestellformular MMWTV 54



Hier bitte Ihre Wunschabmessungen einzeichnen und per Fax an die Pelipal GmbH: 0 52 52/848-399 senden

Bitte alle Maße angeben!

Gesamtbreite:

Beckenmittelpunkt:

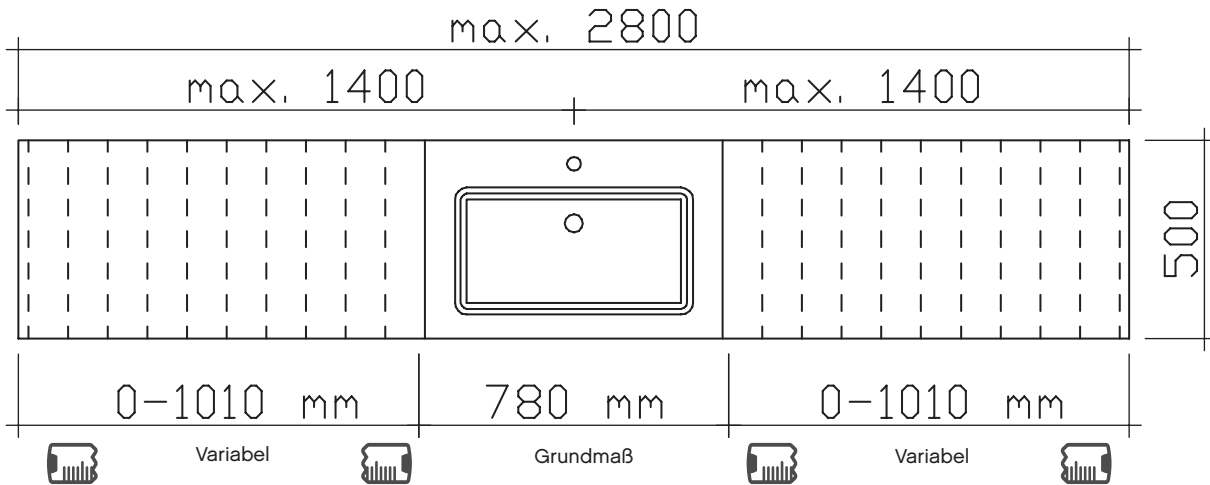

PERSÖNLICHE ANGABEN

Firma\*  Ansprechpartner

Anschrift\*

Telefon\*  Fax  Email

Kd.-Nr.\*

Bemerkungen

Datum  Unterschrift

Unterschränke

**Waschtischunterschrank**

2 Auszüge, mit Siphonausschnitt  
inkl. 2 Stollen (je 10 mm) lose, zum nachträglichen Anbau

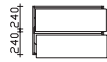

Höhe	Breite	Tiefe	Bestell-Text	Anschlag	KorpUSAusführung	PG 1	PG 2	PG 3
512	750	490	6010-WTUSL 10		Comfort N	-	-	

**Waschtischunterschrank**

inkl. LED-Profil mit Bewegungssensor für Griff fugen, 12V LED, LM LED, 6,72W  
2 Auszüge, mit Siphonausschnitt  
inkl. 2 Stollen (je 10 mm) lose, zum nachträglichen Anbau



Höhe	Breite	Tiefe	Bestell-Text	Anschlag	KorpUSAusführung	PG 1	PG 2	PG 3
512	750	490	6010-WTUSLB 10		Comfort N	-	-	

**Unterschrank**

2 Auszüge, ohne Siphonausschnitt



Höhe	Breite	Tiefe	Bestell-Text	Anschlag	KorpUSAusführung	PG 1	PG 2	PG 3
512	350	490	6010-U2L 01		Comfort N	-	-	

**Unterschrank**

inkl. LED-Profil für Griff fugen, Schaltsignal aus 6010-WTUSLB XX, 12V LED, LM LED, 2,88W  
2 Auszüge, ohne Siphonausschnitt



Höhe	Breite	Tiefe	Bestell-Text	Anschlag	KorpUSAusführung	PG 1	PG 2	PG 3
512	350	490	6010-U2LB 01		Comfort N	-	-	

**Unterschrank**

2 Auszüge, ohne Siphonausschnitt



Höhe	Breite	Tiefe	Bestell-Text	Anschlag	KorpUSAusführung	PG 1	PG 2	PG 3
512	500	490	6010-U2L 02		Comfort N	-	-	

**Unterschrank**

inkl. LED-Profil für Griff fugen, Schaltsignal aus 6010-WTUSLB XX, 12V LED, LM LED, 4,32W  
2 Auszüge, ohne Siphonausschnitt



Höhe	Breite	Tiefe	Bestell-Text	Anschlag	KorpUSAusführung	PG 1	PG 2	PG 3
512	500	490	6010-U2LB 02		Comfort N	-	-	

**Unterschrank-Regal variable Breite**

von 200 mm bis 500 mm, 1 Einlegeboden



**Bitte Breite angeben! Nur als Zwischenregal einzuplanen!**

Höhe	Breite	Tiefe	Bestell-Text	Anschlag	KorpUSAusführung	PG 1	PG 2	PG 3
512	200-500	490	6010-URV 01-_____			-	-	

## Überbau

### Flächenspiegel auf Trägerplatte

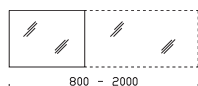

**Bitte Breite angeben! Aufsatzleuchten (1 oder 2 Stück) optional bestellbar!**

Höhe	Breite	Tiefe	Bestell-Text	Anschlag	Korpuserausführung	PG 1	PG 2	PG 3
600	800-2000	32	6010-SPV 01-_____			-	-	

### Spiegelschrank

inkl. LED-Lichtkranz, 12V LED, LM LED, 4,8W  
1 Drehtür, einfach verspiegelt, 2 Glaseinlegeböden  
Schalter/Steckdose



Höhe	Breite	Tiefe	Bestell-Text	Anschlag	Korpuserausführung	PG 1	PG 2	PG 3
709	540	176	6010-SPS 01	L/R	Comfort N	-	-	

### LED-Zusatzbeleuchtung

zur Waschtischbeleuchtung, 12V LED, LM LED, 1,7W  
optional einsetzbar zu:  
6010-SPS 01



**Nicht separat bestellbar!**

Höhe	Breite	Tiefe	Bestell-Text	Anschlag	Korpuserausführung	PG 1	PG 2	PG 3
	350		EB-L-WP 04			-		

### Spiegelschrank

inkl. LED-Lichtkranz, 12V LED, LM LED, 4,8W  
inkl. LED-Profil (rechts und links), 12V LED, LM LED, 6,72W  
1 Drehtür, einfach verspiegelt, 2 Glaseinlegeböden  
Schalter/Steckdose



Höhe	Breite	Tiefe	Bestell-Text	Anschlag	Korpuserausführung	PG 1	PG 2	PG 3
709	540	176	6010-SPSB 01	L/R	Comfort N	-	-	

### LED-Zusatzbeleuchtung

zur Waschtischbeleuchtung, 12V LED, LM LED, 1,7W  
optional einsetzbar zu:  
6010-SPSB 01



**Nicht separat bestellbar!**

Höhe	Breite	Tiefe	Bestell-Text	Anschlag	Korpuserausführung	PG 1	PG 2	PG 3
	350		EB-L-WP 03			-		

### Spiegelschrank

inkl. LED-Lichtkranz, 12V LED, LM LED, 7,68W  
2 Drehtüren, einfach verspiegelt, 4 Glaseinlegeböden  
Schalter/Steckdose  
Anschlag von links: R L  
Abb. zeigt links

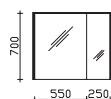

Höhe	Breite	Tiefe	Bestell-Text	Anschlag	Korpuserausführung	PG 1	PG 2	PG 3
709	840	176	6010-SPS 02	L/R	Comfort N	-	-	

Überbau

**LED-Zusatzbeleuchtung**

zur Waschplatzbeleuchtung, 12V LED, LM LED, 3,2W  
optional einsetzbar zu:  
6010-SPS 02



**Nicht separat bestellbar!**

Höhe	Breite	Tiefe	Bestell-Text	Anschlag	Korpusausführung	PG 1	PG 2	PG 3
	650		EB-L-WP 02			-		

**Spiegelschrank**

inkl. LED-Lichtkranz, 12V LED, LM LED, 7,68W  
inkl. LED-Profil (rechts und links), 12V LED, LM LED, 6,72W  
2 Drehtüren, einfach verspiegelt, 4 Glaseinlegeböden  
Schalter/Steckdose  
Anschlag von links: R L  
Abb. zeigt links

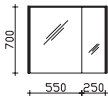

Höhe	Breite	Tiefe	Bestell-Text	Anschlag	Korpusausführung	PG 1	PG 2	PG 3
709	840	176	6010-SPSB 02	L/R	Comfort N	-	-	

**LED-Zusatzbeleuchtung**

zur Waschplatzbeleuchtung, 12V LED, LM LED, 3,2W  
optional einsetzbar zu:  
6010-SPSB 02-L/R



**Nicht separat bestellbar!**

Höhe	Breite	Tiefe	Bestell-Text	Anschlag	Korpusausführung	PG 1	PG 2	PG 3
	650		EB-L-WP 01			-		



- Beimöbel

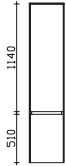

**Hochschrank**  
2 Drehtüren, 4 Glaseinlegeböden  
inkl. Abdeckplatte und Stollen (10 mm) im Korpusdekor

Bitte Türanschlag links (L), rechts (R) angeben!

Höhe	Breite	Tiefe	Bestell-Text	Anschlag	Korpusausführung	PG 1	PG 2	PG 3
1690	370	330	6010-HS 01	L/R	Comfort N	-	-	

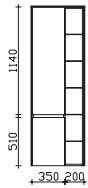

**Hochschrank**  
2 Drehtüren, 4 Glaseinlegeböden, 1 offenes Regal (5 Glaseinlegeböden)  
inkl. Abdeckplatte und Stollen (10 mm) im Korpusdekor  
Abb. zeigt links

Bitte Türanschlag links (L), rechts (R) angeben!

Höhe	Breite	Tiefe	Bestell-Text	Anschlag	Korpusausführung	PG 1	PG 2	PG 3
1690	570	330	6010-HSR 01	L/R	Comfort N	-	-	

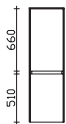

**Midischrank**  
2 Drehtüren, 3 Glaseinlegeböden  
inkl. Abdeckplatte und Stollen (10 mm) im Korpusdekor

Bitte Türanschlag links (L), rechts (R) angeben!

Höhe	Breite	Tiefe	Bestell-Text	Anschlag	Korpusausführung	PG 1	PG 2	PG 3
1210	370	330	6010-MS 01	L/R	Comfort N	-	-	

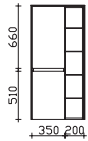

**Midischrank**  
2 Drehtüren, 3 Glaseinlegeböden, 1 offenes Regal (4 Glaseinlegeböden)  
inkl. Abdeckplatte und Stollen (10 mm) im Korpusdekor  
Abb. zeigt links

Bitte Türanschlag links (L), rechts (R) angeben!

Höhe	Breite	Tiefe	Bestell-Text	Anschlag	Korpusausführung	PG 1	PG 2	PG 3
1210	570	330	6010-MSR 01	L/R	Comfort N	-	-	

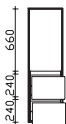

**Midischrank**  
1 Drehtür, 2 Glaseinlegeböden, 2 Auszüge  
inkl. Abdeckplatte und Stollen (10 mm) im Korpusdekor

Bitte Türanschlag links (L), rechts (R) angeben!

Höhe	Breite	Tiefe	Bestell-Text	Anschlag	Korpusausführung	PG 1	PG 2	PG 3
1210	370	330	6010-MS 02	L/R	Comfort N	-	-	

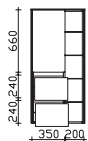

**Midischrank**  
1 Drehtür, 2 Glaseinlegeböden, 2 Auszüge, 1 offenes Regal (4 Glaseinlegeböden)  
inkl. Abdeckplatte und Stollen (10 mm) im Korpusdekor  
Abb. zeigt links

Bitte Türanschlag links (L), rechts (R) angeben!

Höhe	Breite	Tiefe	Bestell-Text	Anschlag	Korpusausführung	PG 1	PG 2	PG 3
1210	570	330	6010-MSR 02	L/R	Comfort N	-	-	

- Beimöbel



**Highboard**

1 Auszug, 1 Drehtür, 1 Glaseinlegeboden  
inkl. Abdeckplatte und Stollen (10 mm) im Korpusdekor

Bitte Türanschlag links (L), rechts (R) angeben!

Höhe	Breite	Tiefe	Bestell-Text	Anschlag	Korpusausführung	PG 1	PG 2	PG 3
790	370	330	6010-HB 01	L/R	Comfort N	-	-	

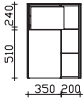

**Highboard**

1 Auszug, 1 Drehtür, 1 Glaseinlegeboden, 1 offenes Regal (2 Glaseinlegeböden)  
inkl. Abdeckplatte und Stollen (10 mm) im Korpusdekor  
Abb. zeigt links

Bitte Türanschlag links (L), rechts (R) angeben!

Höhe	Breite	Tiefe	Bestell-Text	Anschlag	Korpusausführung	PG 1	PG 2	PG 3
790	570	330	6010-HBR 01	L/R	Comfort N	-	-	



**Wandschrank**

1 Drehtür, 2 Glaseinlegeböden  
inkl. Abdeckplatte und Stollen (10 mm) im Korpusdekor

Bitte Türanschlag links (L), rechts (R) angeben!

Höhe	Breite	Tiefe	Bestell-Text	Anschlag	Korpusausführung	PG 1	PG 2	PG 3
710	370	170	6010-WS 01	L/R	Comfort N	-	-	



**Wandschrank**

1 Drehtür, 2 Glaseinlegeböden, 1 offenes Regal (2 Glaseinlegeböden)  
inkl. Abdeckplatte und Stollen (10 mm) im Korpusdekor  
Abb. zeigt links

Bitte Türanschlag links (L), rechts (R) angeben!

Höhe	Breite	Tiefe	Bestell-Text	Anschlag	Korpusausführung	PG 1	PG 2	PG 3
710	570	170	6010-WSR 01	L/R	Comfort N	-	-	

# pelipal

MADE IN GERMANY

## SERIE 6010



Kunde:

Lieferant:

Datum:

Laufzeit:

Lieferzeit:

Tel.:

Fax:

Mindestbestellwert:

Frachtkosten:

Incoterm:

30 Arbeitstage

05252/848-0

05252/848-158

Block:

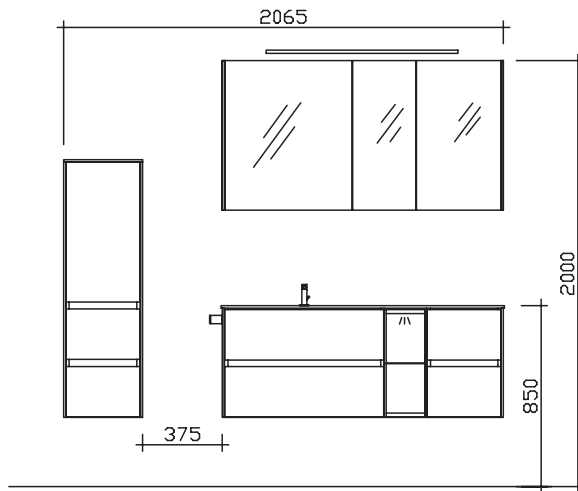

Maß in mm:

370/1330

Energieeffizienzangaben siehe Typenplan

- Front: Schwarz Matt Select (PG 2)  
 Korpusfarbe: Schwarz Matt Select  
 Akzentfarbe: /  
 Korpusausführung: Comfort N  
 Schubkasten: Metallzarge mit Softeinzug  
 WT-Plattenfarbe: /  
 Stollenfarbe: /  
 Griff/Knopf: grifflos  
 Montage: wandhängend  
 Archiv-Nr.: 1-6010-F10-V2-01

Pos.	Stk.	Artikel-Nr. / Anschlag	Beschreibung	Comfort N Punkte
1	1	KWT 54-1330-L	Krion-Waschtisch Weiß Matt	0
2	1	6010-WTUSLB 04	Waschtischunterschrank 4 Auszüge inkl. LED-Beleuchtung	0
3	1	SEED02013L	Spiegelschrank 3-türig inkl. LED-Aufsatzleuchte	0
<b>Kombinationspreis:</b>				<b>0</b>
4	1	ZCS005E	LEDplus Sensorschalter	0
5	1	6010-MS 02	L/R Mischschrank 1 Drehtür, 2 Auszüge inkl. Abdeckplatte	0
6	1	ZHH00832	Handtuchhalter Schwarz Matt zur Korpusmontage	0
7	1	ZEHM37	Einhebelschalter Schwarz Matt	0
<b>Gesamtwert Zusatzartikel:</b>				<b>0</b>
<b>Gesamtwert inkl. Zusatzartikel:</b>				<b>0</b>

Änderungen und Irrtümer vorbehalten!

# pelipal

MADE IN GERMANY

## SERIE 6010



**Kunde:**

**Lieferant:**

PELIPAL GmbH  
Hans-Wilhelm-Peters-Straße 2  
33189 Schlangen

**Datum:**

Laufzeit:  
Lieferzeit: 30 Arbeitstage  
Tel.: 05252/848-0  
Fax: 05252/848-158  
Mindestbestellwert:  
Frachtkosten:  
Incoterm:

Block:

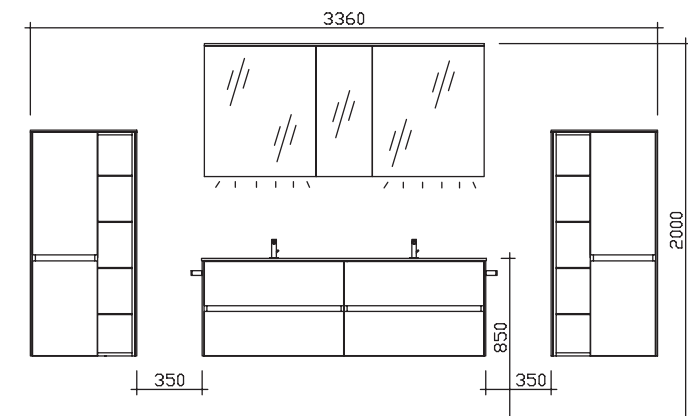

**Maß in mm:**

**570/1530/570**

Energieeffizienzangaben siehe Typenplan

Front: Halifax Eiche quer NB (PG 2)  
Korpusfarbe: Halifax Eiche quer NB  
Akzentfarbe: /  
Korpusausführung: Comfort N  
Schubkasten: Metallzarge mit Softeinzug  
WT-Plattenfarbe: /  
Stollenfarbe: Halifax Eiche quer NB  
Griff/Knopf: grifflos  
Montage: wandhängend  
Archiv-Nr.: 1-6010-F11-V1-1

Pos.	Stk.	Artikel-Nr. / Anschlag	Beschreibung	Comfort N Punkte
1	1	KDWT 54-1530	Krion-Doppelwaschtisch Weiß Matt	0
2	1	6010-WTUSLB 08	Waschtischunterschrank 4 Auszüge inkl.LED-Profil mit Bew.sensor	0
3	1	SDAES3015	Spiegelschrank 3-türig einfach verspiegelt	0
<b>Kombinationspreis:</b>				<b>0</b>
4	2	ZWP00435E	LED-Zusatzbeleuchtung für Waschplatz	0
5	1	ZAKAYV18E	Acrylkranz LEDplus-fähig variabel in der Breite, B 1500	0
6	2	6010-MSR 01	L/R: Midischrank 2 Drehtüren,1 offenes Regal, inkl. Abdeckplatte	0
7	2	ZHH01038	Handtuchhalter 1-armig zur Korpusmontage	0
8	2	ZEHM33	Einhebelmischer Chrom Glanz	0
<b>Gesamtwert Zusatzartikel:</b>				<b>0</b>
<b>Gesamtwert inkl. Zusatzartikel:</b>				<b>0</b>

Änderungen und Irrtümer vorbehalten!

# pelipal

MADE IN GERMANY

## SERIE 6010



**Kunde:**
**Lieferant:**

 PELIPAL GmbH  
 Hans-Wilhelm-Peters-Straße 2  
 33189 Schlängen

**Datum:**

 Laufzeit:  
 Lieferzeit: 30 Arbeitstage  
 Tel.: 05252/848-0  
 Fax: 05252/848-158  
 Mindestbestellwert:  
 Frachtkosten:  
 Incoterm:

## Block:

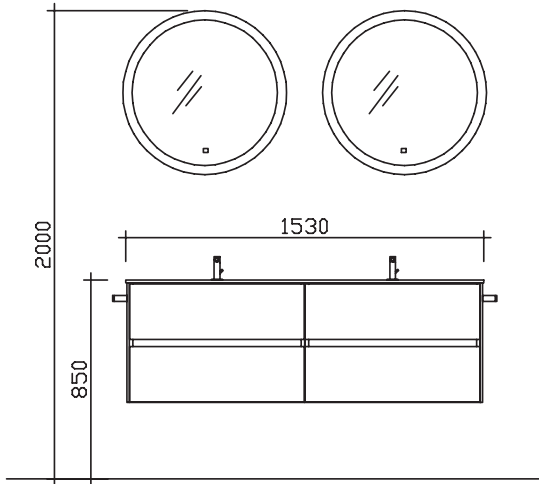
**Maß in mm:**
**1530**  
 Energieeffizienzangaben siehe Typenplan

Front: Halifax Eiche quer NB (PG 2)  
 Korpusfarbe: Halifax Eiche quer NB  
 Akzentfarbe: /  
 Korpusausführung: Comfort N  
 Schubkasten: Metallzarge mit Softeinzug  
 WT-Plattenfarbe: /  
 Stollenfarbe: Halifax Eiche quer NB  
 Griff/Knopf: grifflos  
 Montage: wandhängend  
 Archiv-Nr.: 1-6010-F12-1

Pos.	Stk.	Artikel-Nr. / Anschlag	Beschreibung	Comfort N Punkte
1	1	KDWT 54-1530	Krion-Doppelwaschtisch Weiß Matt	0
2	1	6010-WTUSLB 08	Waschtischunterschrank 4 Auszüge inkl.LED-Profil mit Bew.sensor	0
3	2	FEENS2170	Funktionsspiegel inkl. LED-Effektlicht u. Touchschal.	0
<b>Kombinationspreis:</b>				<b>0</b>
4	2	ZHH01038	Handtuchhalter 1-armig zur Korpusmontage	0
5	2	ZEHM33	Einhebelmischer Chrom Glanz	0
<b>Gesamtwert Zusatzartikel:</b>				<b>0</b>
<b>Gesamtwert inkl. Zusatzartikel:</b>				<b>0</b>

Änderungen und Irrtümer vorbehalten!



# pelipal

MADE IN GERMANY

## SERIE 6010



**Kunde:**

**Lieferant:**

PELIPAL GmbH  
 Hans-Wilhelm-Peters-Straße 2  
 33189 Schlangen

**Datum:**

Laufzeit:  
 Lieferzeit: 30 Arbeitstage  
 Tel.: 05252/848-0  
 Fax: 05252/848-158  
 Mindestbestellwert:  
 Frachtkosten:  
 Incoterm:

Block:

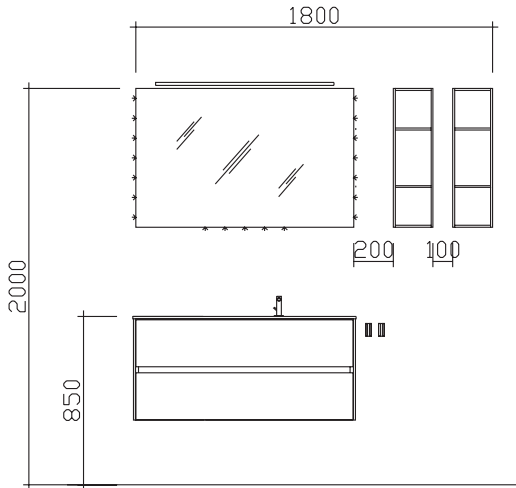

**Maß in mm:**  
 1130

Energieeffizienzangaben siehe Typenplan

- Front: Riviera Eiche quer Nachbildung (PG 1)  
 Korpusfarbe: Oxid Dunkelgrau quer  
 Akzentfarbe: /  
 Korpusausführung: Comfort N  
 Schubkasten: Metallzarge mit Softeinzug  
 WT-Plattenfarbe: /  
 Stollenfarbe: /  
 Griff/Knopf: grifflos  
 Montage: wandhängend  
 Archiv-Nr.: 1-6010-F9-4-RET

Pos.	Stk.	Artikel-Nr. / Anschlag	Beschreibung	Comfort N Punkte
1	1	KWT 54-1130-R	Krion-Waschtisch Weiß Matt	0
2	1	6010-WTUSLB 13	Waschtischunterschrank 2 Auszüge inkl. LED-Beleuchtung	0
3	1	S15-FSP 17	Funktionsspiegel auf Trägerplatte, inkl. LED-Effektlicht	0
<b>Kombinationspreis:</b>				<b>0</b>
4	1	EB-LS-AM-900F	Aufsatzleuchte LED Chrom Glanz	0
5	2	EM-WR20-03-7017	Wandregal 3 Fächer	0
6	2	HHK5-70	Handtuchhaken klappbar Chrom Glanz	0
7	1	EHM-23-C	Einhebelmischer Chrom Glanz	0
<b>Gesamtwert Zusatzartikel:</b>				<b>0</b>
<b>Gesamtwert inkl. Zusatzartikel:</b>				<b>0</b>

Änderungen und Irrtümer vorbehalten!

# pelipal

MADE IN GERMANY

## SERIE 6010



**Kunde:**

**Lieferant:**

PELIPAL GmbH  
 Hans-Wilhelm-Peters-Straße 2  
 33189 Schlangen

**Datum:**

**Laufzeit:**

**Lieferzeit:**

**Tel.:**

**Fax:**

**Mindestbestellwert:**

**Frachtkosten:**

**Incoterm:**

30 Arbeitstage

05252/848-0

05252/848-158

Block:

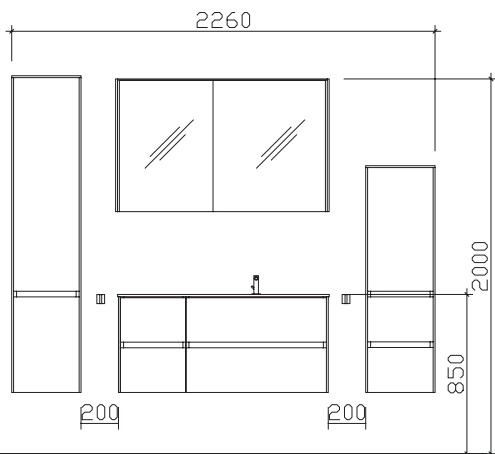

**Maß in mm:**

**370/1130/370**

Energieeffizienzangaben siehe Typenplan

**Front:** Weiß Hochglanz Select (PG 2)  
**Korpusfarbe:** Weiß Hochglanz Select  
**Akzentfarbe:** /  
**Korpusausführung:** Comfort N  
**Schubkasten:** Metallzarge mit Softeinzug  
**WT-Plattenfarbe:** /  
**Stollenfarbe:** /  
**Griff/Knopf:** grifflos  
**Montage:** wandhängend  
**Archiv-Nr.:** 1-6010-F3-1-RET

Pos.	Stk.	Artikel-Nr. / Anschlag	Beschreibung	Comfort N Punkte
1	1	MMWT 54-1130-R	Mineralmarmor-Waschtisch weiß	0
2	1	6010-WTUSL 03	Waschtischunterschrank 4 Auszüge, inkl. Kosmetikeinsatz	0
3	1	6010-SPS 03	L/R: Spiegelschrank inkl. LED-Lichtkranz 2-türig einfach verspiegelt	0
<b>Kombinationspreis:</b>				<b>0</b>
4	1	EB-L-WP 02	LED-Zusatzbeleuchtung für Waschplatz	0
5	1	6010-MS 02	L/R Midischrank 1 Drehtür, 2 Auszüge inkl. Abdeckplatte	0
6	1	6010-HS 01	L/R: Hochschrank 2 Drehtüren, inkl. Abdeckplatte u. Stollen	0
7	1	EHM-23-C	Einhebelmischer Chrom Glanz	0
8	2	HHWE 2-325	Handtuchhalter eckig, zur Wandmontage	0
<b>Gesamtwert Zusatzartikel:</b>				<b>0</b>
<b>Gesamtwert inkl. Zusatzartikel:</b>				<b>0</b>

Änderungen und Irrtümer vorbehalten!

# pelipal

MADE IN GERMANY

## SERIE 6010



Kunde:

Lieferant:

PELIPAL GmbH  
Hans-Wilhelm-Peters-Straße 2  
33189 Schlangen

Datum:

Laufzeit:

Lieferzeit:

Tel.:

Fax:

Mindestbestellwert:

Frachtkosten:

Incoterm:

30 Arbeitstage

05252/848-0

05252/848-158

Block:

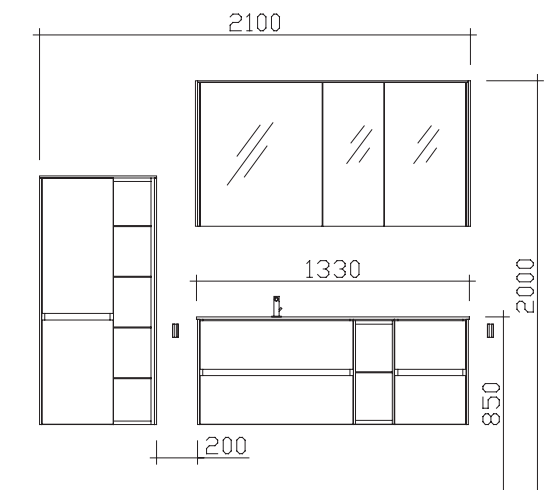

Maß in mm:

1330/570

Energieeffizienzangaben siehe Typenplan

Front: Quarzgrau Matt Select (PG 2)  
Korpusfarbe: Weiß Matt Select  
Akzentfarbe: /  
KorpUSAusführung: Comfort N  
Schubkasten: Metallzarge mit Softeinzug  
WT-Plattenfarbe: /  
Stollenfarbe: /  
Griff/Knopf: grifflos  
Montage: wandhängend  
Archiv-Nr.: 1-6010-F8-1

Pos.	Stk.	Artikel-Nr. / Anschlag	Beschreibung	Comfort N Punkte
1	1	KWT 54-1330-L	Krion-Waschtisch Weiß Matt	0
2	1	6010-WTUSLB 04	Waschtischunterschrank 4 Auszüge inkl. LED-Beleuchtung	0
3	1	6010-SPSB 04	L/R: Spiegelschrank 3-türig inkl. LED-Lichtkranz u. LED-Profil seitl.	0
			<b>Kombinationspreis:</b>	<b>0</b>
4	1	6010-MSR 01	L/R: Midischrank 2 Drehtüren,1 offenes Regal, inkl. Abdeckplatte	0
5	2	HHK5-70	Handtuchhaken klappbar Chrom Glanz	0
6	1	EHM-25-C	Einhebelmischer Chrom Glanz	0
			<b>Gesamtwert Zusatzartikel:</b>	<b>0</b>
			<b>Gesamtwert inkl. Zusatzartikel:</b>	<b>0</b>

Änderungen und Irrtümer vorbehalten!