

Möbel LETZ

Finden und Wohlfühlen



Typenplan

Rialto von Bienenmühle - Garderobe 04 in Balkeneiche

Wichtiger Hinweis für Sie

Etwaige Hinweise des Herstellers in dieser Produktinformation, die sich auf die Gewährleistung beziehen, haben für Sie keinerlei Bindungswirkung und können von Ihnen ignoriert werden. Ihre gesetzlichen Gewährleistungsrechte als Verbraucher uns gegenüber, als Ihrem Verkäufer, werden dadurch in keiner Weise berührt oder eingeschränkt. Sie können sich wegen aller Mängel jederzeit an uns wenden. Darüber hinaus gehende Herstellergarantien bleiben natürlich unberührt. Dieser Artikel wird hergestellt von Bienenmühle, Bahnhofstraße 5-7, 09623 Rechenberg-Bienenmühle, Deutschland, info@bienenmuehle.de

Möbel Letz GmbH
Am Gewerbepark 11
06895 Zahna-Elster

Tel.: 035383 - 6018 50

Fax.: 035383 - 6018 17

Rialto

Korpus und Panel:
Riss/Balkeneiche furniert mit
anthrazitfarbenen, satinierten
Glasplatten



Front:
Riss/Balkeneiche furniert /
Altholzleiche (Dreischichtplatte)



BEGROS

1. Hochschrank

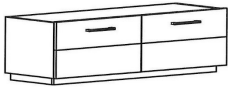
2. Bank & Dielenschränke 120 cm breit

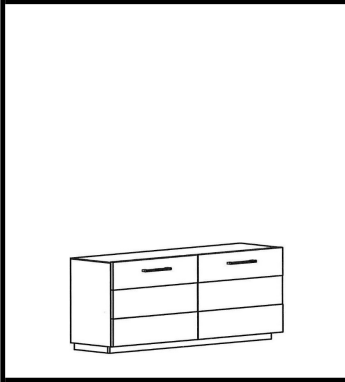
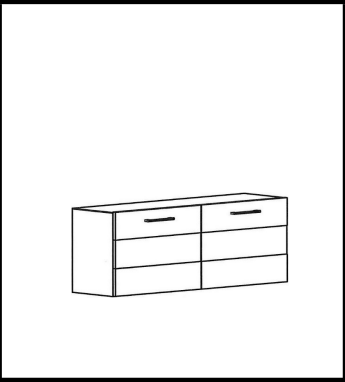
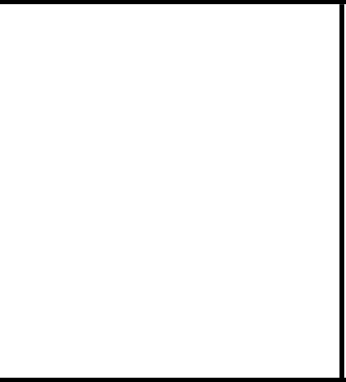

2023-1

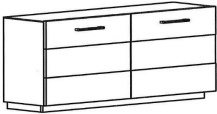
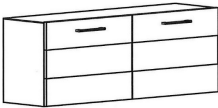
			
Typ 100	Typ 834	Typ 844	Typ 890
Schrank m. auszieh. Kleiderst. eintürig	Sitzbank ohne Glasplatte 2 Klappen	Dielenschrank mit Glasplatte 4 Klappen	Sideboard dreitürig
B: 60 cm x H: 200 cm x T: 40 cm unten 1 Zwischenboden	B: 120 cm x H: 36 cm x T: 40 cm	B: 120 cm x H: 101 cm x T: 33 cm je 1 Einlegboden	B: 120 cm x H: 84 cm x T: 33 cm 1 breiter, 1 schmaler Einlegboden

			
			
Dielenschrank mit Glasplatte 2 Klappen	Dielenhängeschrank m. Glasplatte 2 Klappen		
B: 120 cm x H: 52 cm x T: 33 cm je 1 Einlegboden	B: 120 cm x H: 48 cm x T: 33 cm je 1 Einlegboden		
			- €

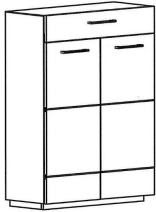
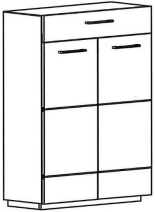
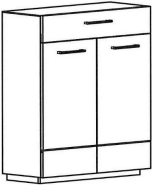
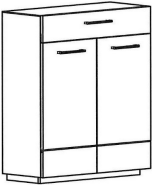
4. Dielenschränke 80 cm breit

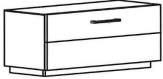
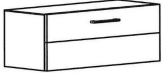

			
Schuhschrank mit Glasplatte zweitürig, 1 Schubkasten	Dielenschrank mit Glasplatte zweitürig, 1 Schubkasten	Schuhschrank mit Glasplatte zweitürig	Dielenschrank mit Glasplatte zweitürig
B: 80 cm x H: 116 cm x T: 33 cm	B: 80 cm x H: 116 cm x T: 33 cm	B: 80 cm x H: 101 cm x T: 33 cm	B: 80 cm x H: 101 cm x T: 33 cm
3 Schuhroste	3 Einlegboden	3 Schuhroste	3 Einlegboden

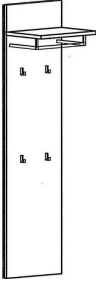
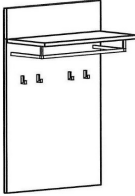
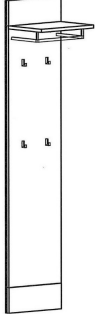

			
Typ 832	Typ 842		Typ 830
Dielenschrank mit Glasplatte 1 Klappe,	Dielenhängeschrank m. Glasplatte 1 Klappe		Hängeteil mit Klappe
B: 80 cm x H: 36 cm x T: 33 cm	B: 80 cm x H: 32 cm x T: 33 cm		B: 40 cm x H: 32 cm x T: 33 cm

5. Garderobenpaneele

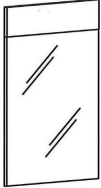
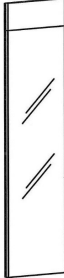
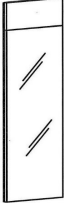
			
Typ 511		Typ 516	Typ 590
passend zu Typ 611 wie Set 4 4 Haken		passend zu Typ 610 wie Set 5 4 Haken	4 Haken
B: 40 cm x H: 160 cm x T: 30 cm		B: 60 cm x H: 96 cm x T: 30 cm	B: 40 cm x H: 196 cm x T: 30 cm

6. Spiegel

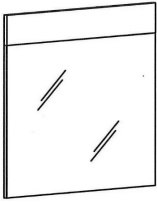
			
Typ 610	Typ 611	Typ 612	Typ 613
Spiegel	Spiegel	Spiegel	Spiegel
passend zu Typ 516 wie Set 5	passend zu Typ 511 wie Set 4	passend zu Typ 613 wie Set 7	passend zu Typ 612 wie Set 7
B: 60 cm x H: 96 cm x T: 4 cm	B: 40 cm x H: 160 cm x T: 4 cm	B: 40 cm x H: 116 cm x T: 4 cm	B: 40 cm x H: 50 cm x T: 4 cm

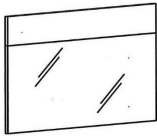
			
Typ 614 Spiegel	Typ 690 Spiegel	Typ 620 Spiegel	
B: 96 cm x H: 96 cm x T: 4 cm	B: 40 cm x H: 196 cm x T: 4 cm	B: 99 cm x H: 64 cm x T: 4 cm	

7. Zubehör

	Typ 980	Typ 991	Typ 992
Haken	Einlegboden für Typ 898, Typ 896	Einlegboden für Typ 890 (klein)	Einlegboden für Typ 890 (groß)
	B: 77 cm x T: 24 cm x H: 1,9 cm	B: 37 cm x T: 26 cm x H: 1,9 cm	B: 77 cm x T: 26 cm x H: 1,9 cm

Typ 910	Typ 960	Typ 981	Typ 760
Einlegboden für Typ 100	Einlegboden für Typ 834	Schuhrost für Typ 898, Typ 896	Sitzkissen
B: 57 cm x T: 34 cm x H: 1,9 cm	B: 57 cm x T: 32 cm x H: 1,9 cm		B: 120 cm x T: 38 cm x H: 5 cm

Rialto

BEGROS

Setvorschläge

2023-1

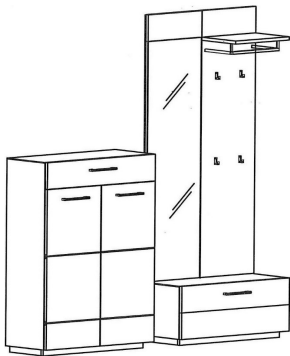

Set 1

Typ 511, Typ 611, Typ 832, Typ 898,

B: ca. 180 cm x H: 200 cm x T: 33 cm

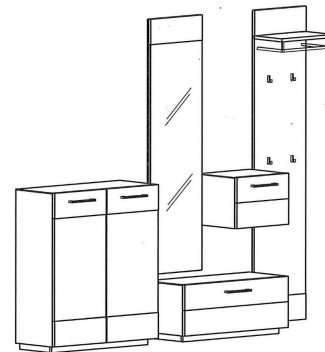

Set 2

Typ 896, Typ 611, Typ 832, Typ 830, Typ 590

B: ca. 210 cm x H: 200 cm x T: 33 cm

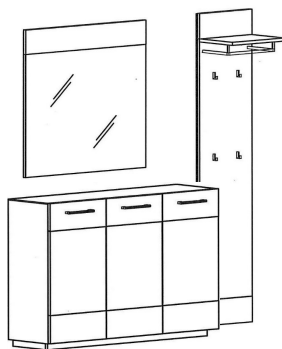

Set 3

Typ 890, Typ 614, Typ 590

B: ca. 170 cm x H: 200 cm x T: 33 cm

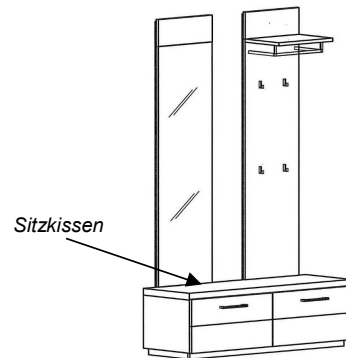

Sitzkissen

Preise inkl. Sitzkissen

Set 4

Typ 511, Typ 611, Typ 834, Typ 760

B: 120 cm x H: 200 cm x T: 40 cm

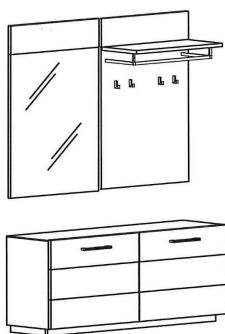

Set 5

Typ 516, Typ 610, Typ 846,

B: 120 cm x H: 200 cm x T: 33 cm

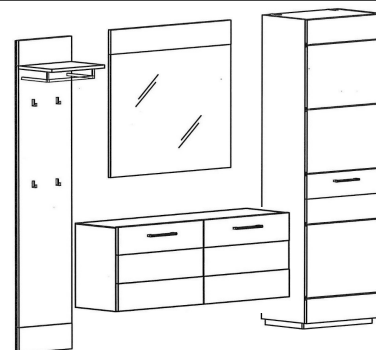

Set 6

Typ 590, Typ 847, Typ 614, Typ 100

B: 240 cm x H: 200 cm x T: 33/40 cm

Setvorschläge

2023-1

	
<p>Set 7</p>	
<p>Typ 100, Typ 590, Typ 612, Typ 613, Typ 842</p>	
<p>B: ca. 200 cm x H: 200 cm x T: 33/40 cm</p>	

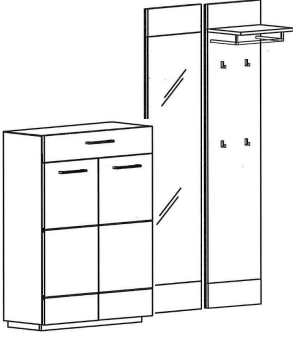
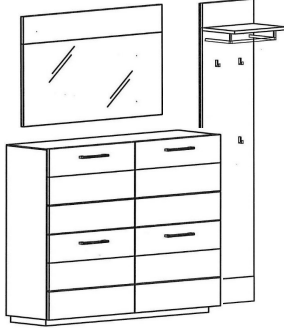
	
<p>Set 9</p>	<p>Set 10</p>
<p>Typ 898, Typ 590, Typ 690</p>	<p>Typ 620, Typ 590, Typ 844</p>
<p>B: ca 175 cm x H: 200 cm x T: 33 cm</p>	<p>B: 170 cm x H: 200 cm x T: 33 cm</p>
