

Möbel LETZ

Finden und Wohlfühlen



Typenplan

Stone von Morassutti - Tisch-Set Eiche-Furnier räucherfarben

Wichtiger Hinweis für Sie

Etwaige Hinweise des Herstellers in dieser Produktinformation, die sich auf die Gewährleistung beziehen, haben für Sie keinerlei Bindungswirkung und können von Ihnen ignoriert werden. Ihre gesetzlichen Gewährleistungsrechte als Verbraucher uns gegenüber, als Ihrem Verkäufer, werden dadurch in keiner Weise berührt oder eingeschränkt. Sie können sich wegen aller Mängel jederzeit an uns wenden. Darüber hinaus gehende Herstellergarantien bleiben natürlich unberührt. Dieser Artikel wird hergestellt von Morassutti, Via Sernaglia 20, 31010 Farra di Soligo (TV), Italien, comm@corazingroup.it

Möbel Letz GmbH
Am Gewerbepark 11
06895 Zahna-Elster

Tel.: 035383 - 6018 50
Fax.: 035383 - 6018 17

NOTTE E DINTORNI

Morassutti

INHALTSVERZEICHNIS

Fredi	S. 2 - 3
Maverik	S. 4 - 5
Net	S. 6 - 6
Cubic	S. 7 - 7
Fly	S. 8 - 8
Tommy.....	S. 9 - 9
Moby	S. 10 - 10
Halifax	S. 11 - 11
Eric	S. 12 - 12
Stone / Round	S. 13 - 13

FREDI

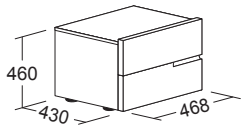
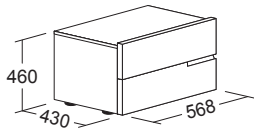
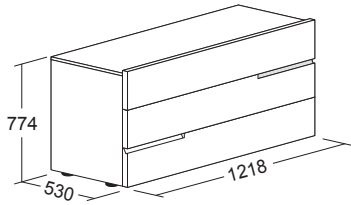
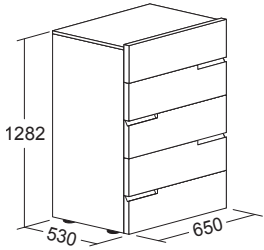

	ARTNR CODE	Lack matt BASE - PLUS <i>Laqué mat Base - Plus</i>	Gebürstete Eiche <i>Chêne brossé</i>	Eiche Avana Eiche Fumo <i>Chêne Avana Chêne Fumo</i>	VOLUMEN VOLUME
<p>Nachttisch 2 Schubläden <i>Table de chevet à 2 tiroirs</i></p> 	B. L. 468	N50100			Vol. 0,123 m ³
<p>Nachttisch 2 Schubläden <i>Table de chevet à 2 tiroirs</i></p> 	B. L. 568	N50200			Vol. 0,146 m ³
<p>Kommode 3 Schubläden <i>Commode à 3 tiroirs</i></p> 	B. L. 1218	N50400			Vol. 0,593 m ³
<p>Herrenkommode 5 Schubläden <i>Sommelier, 5 tiroirs</i></p> 	B. L. 650	N50600			Vol. 0,533 m ³

KOMMODEN-
GRUPPE
GROUPES



- DIE GLEICHZEITIGE ÖFFNUNG VON MEHREREN SCHÜBE KANN ZUM UMKIPPEN DER MÖBELSTÜCK FÜHREN
L'OUVERTURE SIMULTANÉE DES TIROIRS PEUT CAUSER UN DÉPLACEMENT DE MEUBLES

MAVERIK



MAVERIK



HINWEIS: Um die Gesamthöhe der Komposition zu erhalten, ziehen 14 mm von jedem einzelnen Element ab, mit Ausnahme des einen auf dem Boden positioniert.

NOTE: Pour obtenir la hauteur totale de la composition, soustraire 14 mm de chaque élément, à l'exclusion de celui placé au sol

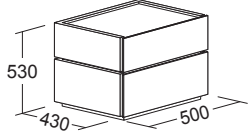
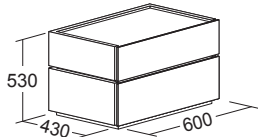
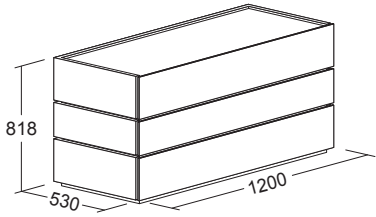
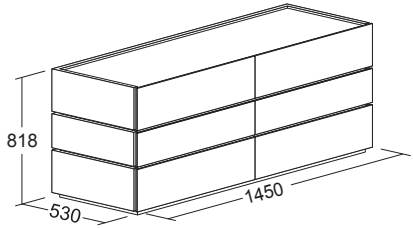
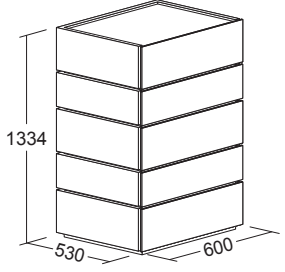
	ARTNR CODE	Lack matt BASE - PLUS <i>Laqué mat Base - Plus</i>	Gebürstete Eiche <i>Chêne brossé</i>	Eiche Avana Eiche Fumo <i>Chêne Avana Chêne Fumo</i>	VOLUMEN VOLUME
<p>Nachttisch 2 Schubläden <i>Table de chevet à 2 tiroirs</i></p> 	B. L. 500	N70100	-	-	Vol. 0,157 m ³
<p>Nachttisch 2 Schubläden <i>Table de chevet à 2 tiroirs</i></p> 	B. L. 600	N70200	-	-	Vol. 0,187 m ³
<p>Kommode 3 Schubläden <i>Commode à 3 tiroirs</i></p> 	B. L. 1200	N70400			Vol. 0,679 m ³
<p>Kommode 3+3 Schubläden <i>Commode à 3+3 tiroirs</i></p> 	B. L. 1450	N70500			Vol. 0,816 m ³
<p>Herrenkommode 5 Schubläden <i>Sommelier, 5 tiroirs</i></p> 	B. L. 600	N70600			Vol. 0,576 m ³

KOMMODEN-
GRUPPE
GROUPES

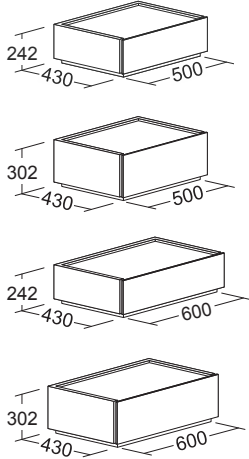
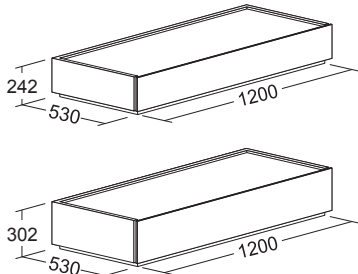
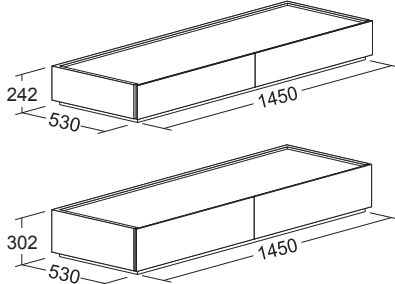
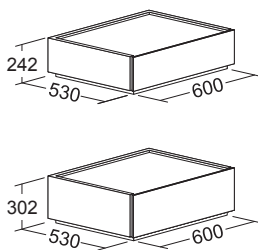

- DIE GLEICHZEITIGE ÖFFNUNG VON MEHREREN SCHÜBE KANN ZUM UMKIPPEN DER MÖBELSTÜCK FÜHREN
L'OUVERTURE SIMULTANÉE DES TIROIRS PEUT CAUSER UN DÉPLACEMENT DE MEUBLES

	ARTNR CODE	Lack matt BASE - PLUS <i>Laqué mat Base - Plus</i>	Gebürstete Eiche <i>Chêne brossé</i>	Eiche Avana Eiche Fumo <i>Chêne Avana Chêne Fumo</i>	VOLUMEN VOLUME
T. P. 430 Element stapelbar <i>Élément modulaire</i> 	B. L. 500 H. 242	N80111	-	-	Vol. 0,071 m ³
	B. L. 500 H. 302	N80121	-	-	Vol. 0,086 m ³
	B. L. 600 H. 242	N80211	-	-	Vol. 0,084 m ³
	B. L. 600 H. 302	N80221	-	-	Vol. 0,102 m ³
T. P. 530 Element stapelbar <i>Élément modulaire</i> 	B. L. 1200 H. 242	N80412			Vol. 0,198 m ³
	B. L. 1200 H. 302	N80422			Vol. 0,240 m ³
T. P. 530 Element stapelbar <i>Élément modulaire</i> 	B. L. 1450 H. 242	N80512			Vol. 0,238 m ³
	B. L. 1450 H. 302	N80522			Vol. 0,289 m ³
T. P. 530 Element stapelbar <i>Élément modulaire</i> 	B. L. 600 H. 242	N80612	-	-	Vol. 0,102 m ³
	B. L. 600 H. 302	N80622	-	-	Vol. 0,124 m ³



- DIE GLEICHZEITIGE ÖFFNUNG VON MEHREREN SCHÜBE KANN ZUM UMKIPPEN DER MÖBELSTÜCK FÜHREN
L'OUVERTURE SIMULTANÉE DES TIROIRS PEUT CAUSER UN DÉPLACEMENT DE MEUBLES

NET

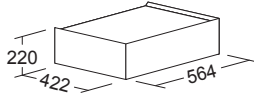
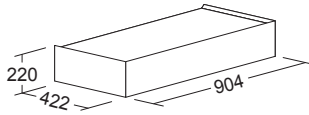
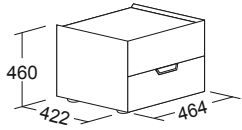
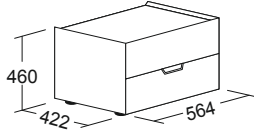
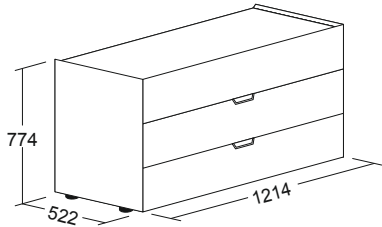
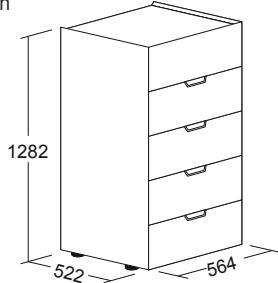

	ARTNR CODE	Lack matt BASE - PLUS <i>Laqué mat Base - Plus</i>	Gebürstete Eiche <i>Chêne brossé</i>	Eiche Avana Eiche Fumo <i>Chêne Avana Chêne Fumo</i>	VOLUMEN VOLUME
Nachttisc hängend 1 Schublade <i>Table de chevet suspendue 1 tiroir</i>					
	B. L. 564	N31210			Vol. 0,084 m ³
	B. L. 904	N31310			Vol. 0,131 m ³
Nachttische 2 Schubladen <i>Table de chevet à 2 tiroirs</i>					
	B. L. 464	N30100			Vol. 0,132 m ³
	B. L. 564	N30200			Vol. 0,157 m ³
	B. L. 904	N30300			Vol. 0,245 m ³
Kommode 3 Schubladen <i>Commode à 3 tiroirs</i>					
	B. L. 1214	N30400			Vol. 0,640 m ³
Herrenkommode 5 Schubladen <i>Sommelier, 5 tiroirs</i>					
	B. L. 564	N30600			Vol. 0,499 m ³





- DIE GLEICHZEITIGE ÖFFNUNG VON MEHREREN SCHÜBE KANN ZUM UMKIPPEN DER MÖBELSTÜCK FÜHRENO
L'OUVERTURE SIMULTANÉE DES TIROIRS PEUT CAUSER UN DÉPLACEMENT DE MEUBLES
- ZIEGELMAUER. IN FALL VON TROCKENBAU WÄNDE MÜSSEN DIESE DIE NÖTIGEN EIGENSCHAFTEN FÜR DAS AUFHÄNGEN ERFÜLLEN.
PASSENDE DÜBEL UND SCHRAUBEN WERDEN NICHT MITGELIEFERT
MUR DE BRIQUES . POUR LES MURS EN PLACOPLÂTRE PRÉVOIR DES ZONES DÉSIGNÉES ET DU MATÉRIEL DE FIXATION APPROPRIÉ
- WIR ÜBERNEHMEN KEINE VERANTWORTUNG FÜR FEHLFUNKTIONEN RESULTIEREN VON EINE NICHT GEEIGNETE STELLWAND ODER NICHT
ORDNUNGSGEMÄSSE BEFESTIGUNG DER HÄNGEBESCHLÄGE. AUF HÄNGEELEMENTE NICHT SITZEN ODER SICH STUTZEN
*NOUS NE SERONS PAS RESPONSABLE POUR DÉFAUTS CAUSÉS PAR SUPPORT DE MUR ET / OU SYSTÈME DE FIXATION MAUVAISES.
NE PAS SE ASSOIR OU SE PENCHER SUR LES MEUBLES SUSPENDU*

CUBIC

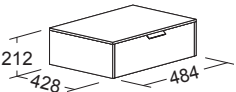
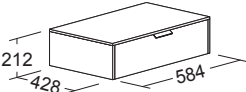
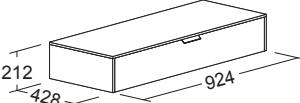
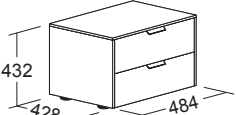

HINWEIS: Erhältlich mit GRIFF FLAT oder CORNER B.110 mm, lackiert laut unseren Musterpalette
NOTE: Disponible avec poignée FLAT ou CORNER L.110 mm, laqué dans les finitions de collection

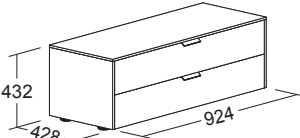
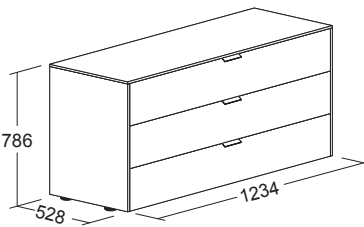
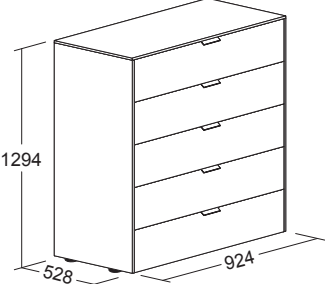
		ARTNR CODE	Lack matt BASE - PLUS <i>Laqué mat Base - Plus</i>	Gebürstete Eiche <i>Chêne brossé</i>	Eiche Avana Eiche Fumo <i>Chêne Avana Chêne Fumo</i>	VOLUMEN VOLUME
Nachtisch hängend 1 Schublade <i>Table de chevet suspendue 1 tiroir</i>						
  	B. L. 484	Griff FLAT <i>Poignée FLAT</i>	N11110	-	-	Vol. 0,072 m ³
		Griff CORNER <i>Poignée CORNER</i>	N11111	-	-	
	B. L. 584	Griff FLAT <i>Poignée FLAT</i>	N11210	-	-	Vol. 0,085 m ³
		Griff CORNER <i>Poignée CORNER</i>	N11211	-	-	
	B. L. 924	Griff FLAT <i>Poignée FLAT</i>	N11310	-	-	Vol. 0,131 m ³
		Griff CORNER <i>Poignée CORNER</i>	N11311	-	-	
Nachtische 2 Schubladen <i>Table de chevet à 2 tiroirs</i>						
  	B. L. 484	Griff FLAT <i>Poignée FLAT</i>	N10100	-	-	Vol. 0,131 m ³
		Griff CORNER <i>Poignée CORNER</i>	N10101	-	-	
	B. L. 584	Griff FLAT <i>Poignée FLAT</i>	N10200	-	-	Vol. 0,156 m ³
		Griff CORNER <i>Poignée CORNER</i>	N10201	-	-	
	B. L. 924	Griff FLAT <i>Poignée FLAT</i>	N10300	-	-	Vol. 0,240 m ³
		Griff CORNER <i>Poignée CORNER</i>	N10301	-	-	
Kommode 3 Schubladen <i>Commode à 3 tiroirs</i>						
	B. L. 1234	Griff FLAT <i>Poignée FLAT</i>	N10400			Vol. 0,667 m ³
		Griff CORNER <i>Poignée CORNER</i>	N10401			
Herrenkommode 5 Schubladen <i>Sommelier, 5 tiroirs</i>						
	B. L. 924	Griff FLAT <i>Poignée FLAT</i>	N10600			Vol. 0,812 m ³
		Griff CORNER <i>Poignée CORNER</i>	N10601			

KOMMODEN-GRUPPE GROUPES



- DIE GLEICHZEITIGE ÖFFNUNG VON MEHREREN SCHÜBE KANN ZUM UMKIPPEN DER MÖBELSTÜCK FÜHREN
L'OUVERTURE SIMULTANÉE DES TIROIRS PEUT CAUSER UN DÉPLACEMENT DE MEUBLES
- ZIEGELMAUER. IN FALL VON TROCKENBAU WÄNDE MÜSSEN DIESE DIE NÖTIGEN EIGENSCHAFTEN FÜR DAS AUFHÄNGEN ERFÜLLEN. PASSENDE DÜBEL UND SCHRAUBEN WERDEN NICHT MITGELIEFERT
MUR DE BRIQUES . POUR LES MURS EN PLACOPLÂTRE PRÉVOIR DES ZONES DÉSIGNÉES ET DU MATÉRIEL DE FIXATION APPROPRIÉ
- WIR ÜBERNEHMEN KEINE VERANTWORTUNG FÜR FEHLFUNKTIONEN RESULTIEREN VON EINE NICHT GEEIGNETE STELLWAND ODER NICHT ORDNUNGSGEMÄSSE BEFESTIGUNG DER HÄNGEBESCHLÄGE. AUF HÄNGEELEMENTE NICHT SITZEN ODER SICH STUTZEN
NOUS NE SERONS PAS RESPONSABLE POUR DEFAUTS CAUSÉS PAR SUPPORT DE MUR ET / OU SYSTÈME DE FIXATION MAUVAISES. NE PAS SE ASSOIR OU SE PENCHER SUR LES MEUBLES SUSPENDU

FLY

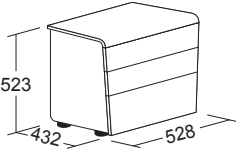
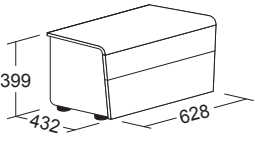
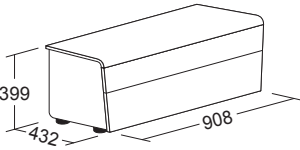
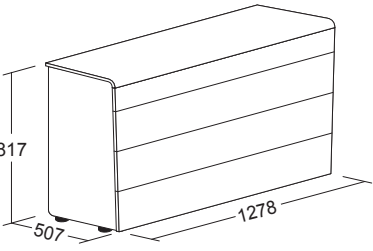
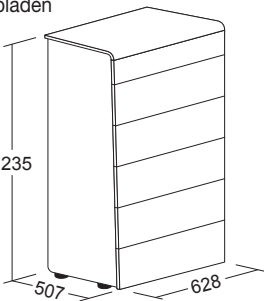

	ARTNR CODE	Lack matt BASE - PLUS <i>Laqué mat Base - Plus</i>	Gebürstete Eiche <i>Chêne brossé</i>	Eiche Avana Eiche Fumo <i>Chêne Avana Chêne Fumo</i>	VOLUMEN VOLUME
<p>Nachttisch 3 Schubläden <i>Table de chevet à 3 tiroirs</i></p> 	B. L. 528	N20100			Vol. 0,171 m³
<p>Nachttisch 2 Schubläden <i>Table de chevet à 2 tiroirs</i></p> 	B. L. 628	N20200			Vol. 0,156 m³
<p>Nachttisch 2 Schubläden <i>Table de chevet à 2 tiroirs</i></p> 	B. L. 908	N20300			Vol. 0,222 m³
<p>Kommode 4 Schubläden <i>Commode à 4 tiroirs</i></p> 	B. L. 1270	N20400			Vol. 0,690 m³
<p>Herrenkommode 6 Schubläden <i>Sommelier, 6 tiroirs</i></p> 	B. L. 628	N20600			Vol. 0,518 m³

KOMMODEN-
GRUPPE
GROUPES



- DIE GLEICHZEITIGE ÖFFNUNG VON MEHREREN SCHÜBE KANN ZUM UMKIPPEN DER MÖBELSTÜCK FÜHREN
L'OUVERTURE SIMULTANÉE DES TIROIRS PEUT CAUSER UN DÉPLACEMENT DE MEUBLES

TOMMY

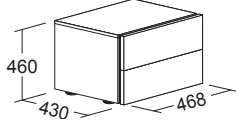
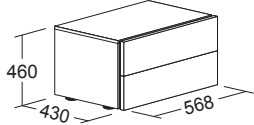
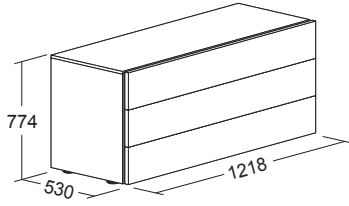
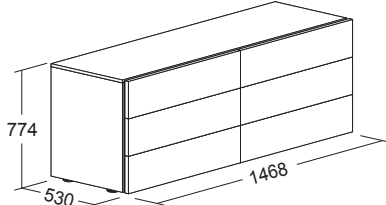
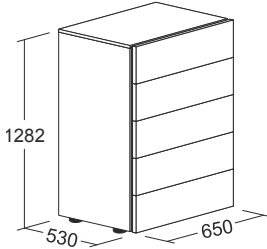

HINWEIS: Aluminium Profile lackiert laut unseren Musterpalette
NOTE: Profilés en aluminium laqué dans les couleurs de la collection

	ARTNR CODE	Lack matt BASE - PLUS <i>Laqué mat Base - Plus</i>	Gebürstete Eiche <i>Chêne brossé</i>	Eiche Avana Eiche Fumo <i>Chêne Avana Chêne Fumo</i>	VOLUMEN VOLUME
<p>Nachttisch 2 Schubläden <i>Table de chevet à 2 tiroirs</i></p> 	B. L. 468	N60100		-	Vol. 0,122 m³
<p>Nachttisch 2 Schubläden <i>Table de chevet à 2 tiroirs</i></p> 	B. L. 568	N60200		-	Vol. 0,146 m³
<p>Kommode 3 Schubläden <i>Commode à 3 tiroirs</i></p> 	B. L. 1218	N60400		-	Vol. 0,593 m³
<p>Kommode 3+3 Schubläden <i>Commode à 3+3 tiroirs</i></p> 	B. L. 1468	N60500			Vol. 1,016 m³
<p>Herrenkommode 5 Schubläden <i>Sommelier, 5 tiroirs</i></p> 	B. L. 650	N60600			Vol. 0,533 m³

KOMMODEN-GRUPPE GROUPES



- DIE GLEICHZEITIGE ÖFFNUNG VON MEHREREN SCHÜBE KANN ZUM UMKIPPEN DER MÖBELSTÜCK FÜHREN
L'OUVERTURE SIMULTANÉE DES TIROIRS PEUT CAUSER UN DÉPLACEMENT DE MEUBLES

MOBY

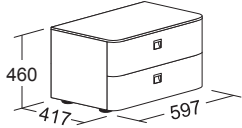
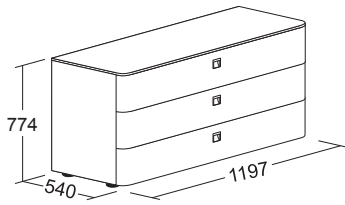
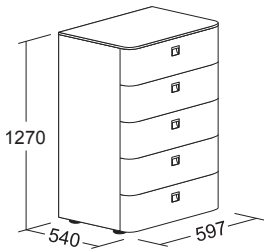

HINWEIS: Erhältlich mit Griff QUADRO wie in ausführungen angegeben.
NOTE: Disponible avec poignée QUADRO, laqué en les finitions de la collection

	ARTNR CODE	Lack matt BASE - PLUS <i>Laqué mat Base - Plus</i>	Gebürstete Eiche <i>Chêne brossé</i>	Eiche Avana Eiche Fumo <i>Chêne Avana Chêne Fumo</i>	VOLUMEN VOLUME
<p>Nachttisch 2 Schubladen <i>Table de chevet à 2 tiroirs</i></p> 	B. L. 597	N90200			Vol. 0,152 m ³
<p>Kommode 3 Schubladen <i>Commode à 3 tiroirs</i></p> 	B. L. 1197	N90400			Vol. 0,606 m ³
<p>Herrenkommode 5 Schubladen <i>Sommelier, 5 tiroirs</i></p> 	L. W. 597	N90600			Vol. 0,498 m ³

KOMMODEN-
GRUPPE
GROUPES



- DIE GLEICHZEITIGE ÖFFNUNG VON MEHREREN SCHÜBE KANN ZUM UMKIPPEN DER MÖBELSTÜCK FÜHREN
L'OUVERTURE SIMULTANÉE DES TIROIRS PEUT CAUSER UN DÉPLACEMENT DE MEUBLES

HALIFAX

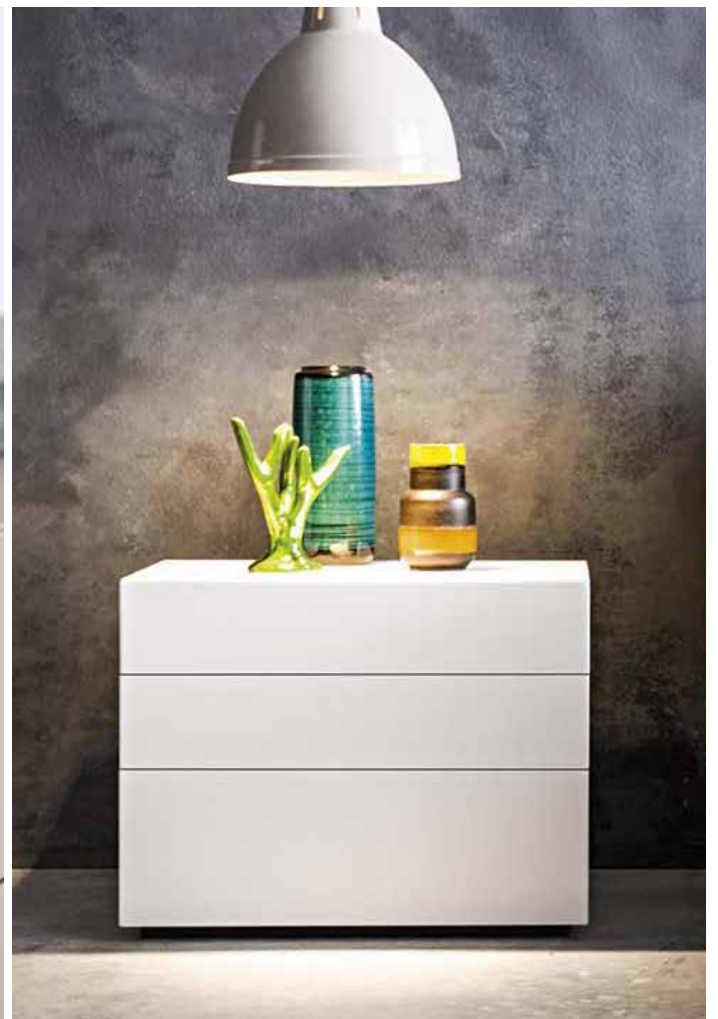

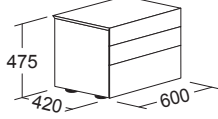
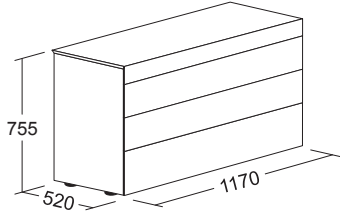
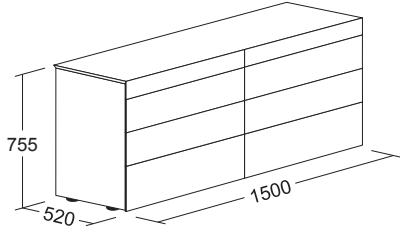
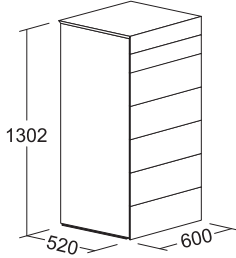
	ARTNR CODE	Lack matt BASE - PLUS <i>Laqué mat Base - Plus</i>	Gebürstete Eiche <i>Chêne brossé</i>	Eiche Avana Eiche Fumo <i>Chêne Avana Chêne Fumo</i>	VOLUMEN VOLUME
<p>Nachttisch 3 Schubläden <i>Table de chevet à 3 tiroirs</i></p> 	B. L. 600	N40200			Vol. 0,155 m ³
<p>Kommode 4 Schubläden <i>Commode à 4 tiroirs</i></p> 	B. L. 1170	N40400			Vol. 0,545 m ³
<p>Kommode 4+4 Schubläden <i>Commode à 4+4 tiroirs</i></p> 	B. L. 1500	N40500			Vol. 1,298 m ³
<p>Herrenkommode 7 Schubläden <i>Sommelier, 7 tiroirs</i></p> 	B. L. 600	N40600			Vol. 0,486 m ³

KOMMODEN-GRUPPE GROUPES



- DIE GLEICHZEITIGE ÖFFNUNG VON MEHREREN SCHÜBE KANN ZUM UMKIPPEN DER MÖBELSTÜCK FÜHREN
L'OUVERTURE SIMULTANÉE DES TIROIRS PEUT CAUSER UN DÉPLACEMENT DE MEUBLES

ERIK



Ausführung Lack matt Base Bianco, Vaniglia, Korda und Sabbia
Lack matt Plus laut unsere Musterpalette

Finition Laqué mat Base bianco, vanglia korda et sabbia
Laqué mat Plus dans les couleurs de nos échantillon

GESTELL
Tisch ERIK besteht aus MDF Klasse "E1" St. 22 mm mit Weißes Melamin
Verkleidet, erhältlich wie in Ausführung angegeben.

STRUCTURE
La table de chevet ERIK est en MDF classe "E1" ép. 22 mm, avec un fond blanc
prêt à laquer, il est disponible comme par caractéristiques rapportées dans la
finition

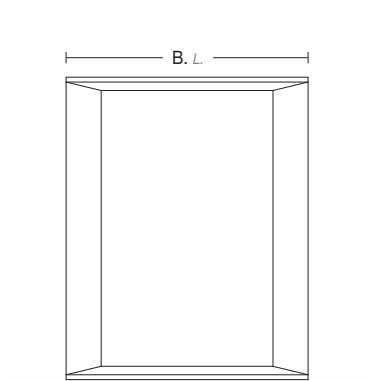

Front sicht
vue frontale

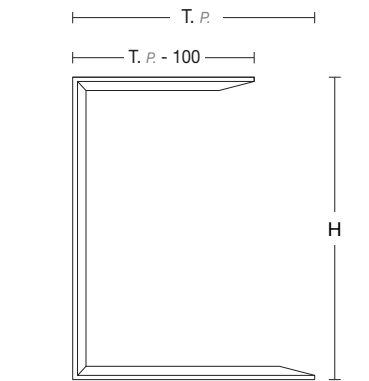

Seitliche sicht
vue latérale

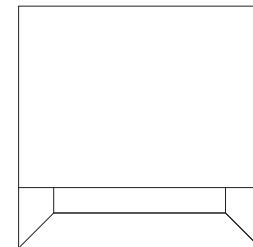

Drauf sicht
vue de dessus

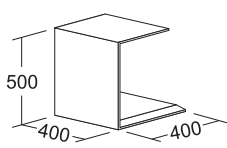
	ARTNR CODE	Lack matt BASE - PLUS Laqué mat Base - Plus	Gebürstete Eiche Chêne brossé	Eiche Avana Eiche Fumo Chêne Avana Chêne Fumo
Beistelltisch ERIK Table basse ERIK 				
Vol. 0,091 m ³ B. L. 400	000500		-	-

STONE / ROUND



Tisch Ausführung Eiche Avana und Fumo

Finition table Chêne finition Avana et Fumo

GESTELL

Die Tischplatte besteht aus Spanplatte Klasse "E1" St. 20 mm, ist verkleidet mit Holzurnier auf beide Seiten. Besonders geformt ist erhältlich wie in Ausführung angegeben.

STRUCTURE

Le dessus de la table STONE est fait de panneaux de microparticules de bois de classe "E1", ép. 20 mm, enduit d'essence de bois sur les deux côtés. Moulé par un travail de pantographe particulier, disponible comme caractéristiques indiquées dans les options de finition.

BEINE

Aus Holz mit glatter Oberfläche zum lackieren vorbereitet. Erhältlich wie in Ausführung angegeben.

JAMBES

Fait de bois massif avec goupille, fini avec un fond poli prêt à être laqué. Disponible comme caractéristiques indiquées dans les options de finition.

Beschläge

Für die Montage von Platte und Beine werden Metallstifte und Exzenter verwendet.

QUINCAILLEIRE

Pour la jonction des jambes au plan bureau, ils sont utilisés tiges et excentriques en finition nickel.

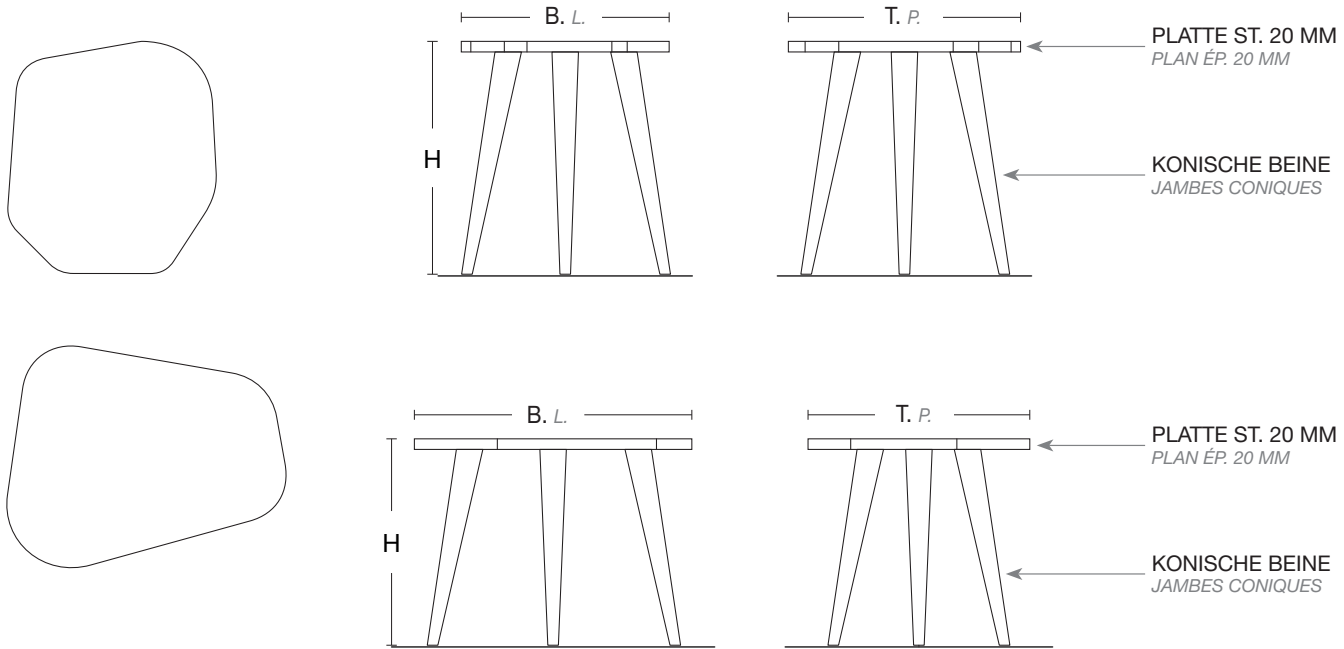

	ARTNR CODE	Lack matt BASE - PLUS <i>Laqué mat Base - Plus</i>	Gebürstete Eiche <i>Chêne brossé</i>	Eiche Avana Eiche Fumo <i>Chêne Avana Chêne Fumo</i>
Tisch mod. STONE Table basse STONE 	Vol. 0,033 m ³ 000300	-	-	
Tisch mod. STONE Table basse STONE 	Vol. 0,036 m ³ 000400	-	-	



Morassutti
arredamenti