

# Möbel LETZ

*Finden und Wohlfühlen*



## Typenplan

loop von Rudolf - Funktions-Raumsparliege Boxy hellgrau

### **Wichtiger Hinweis für Sie**

Etwaige Hinweise des Herstellers in dieser Produktinformation, die sich auf die Gewährleistung beziehen, haben für Sie keinerlei Bindungswirkung und können von Ihnen ignoriert werden. Ihre gesetzlichen Gewährleistungsrechte als Verbraucher uns gegenüber, als Ihrem Verkäufer, werden dadurch in keiner Weise berührt oder eingeschränkt. Sie können sich wegen aller Mängel jederzeit an uns wenden. Darüber hinaus gehende Herstellergarantien bleiben natürlich unberührt. Dieser Artikel wird hergestellt von Möbelfabrik Rudolf, Dreispitzenhohle 5, 36373 Schlüchtern, Deutschland, [vertrieb@rudolf-moebel.de](mailto:vertrieb@rudolf-moebel.de)

Möbel Letz GmbH  
Am Gewerbepark 11  
06895 Zahna-Elster

Tel.: 035383 - 6018 50

Fax.: 035383 - 6018 17

N E U

Dekor Schiefergrau

Dekor Nußbaum Natur Nb.

# loop

## IDENT- UND TYPENÜBERSICHT loop

gültig ab: 01.06.2023



Wegen unterschiedlicher MwSt.-Sätze, Transport- und Abwicklungskosten hat außerhalb Deutschlands die jeweilige nationale Preisliste Gültigkeit.

Produktveränderungen und Qualitätsverbesserungen im Sinne des technischen Fortschrittes oder zum Erhalt der Lieferfähigkeit (Form/Farbe/Funktion/usw.), bzw. die Korrektur von irrtümlichen Angaben behalten wir uns vor.

Planbar mit CAD-Planungs-Software *furnplan*.

## LIEFERBARE AUSFÜHRUNGEN:

### 1. DEKOR

a. Holz-Nachbildung

Lieferbare Oberflächen **(Nachbildungen = Nb.)**

- Bergahorn Nb.
- Natureiche Nb.
- Wildeiche Nb.
- Nußbaum Natur Nb.
- Rhode Island Nb.
- Eiche Artisan Nb.
- Steineiche Nb.

**NEU**

b. Uni-Dekore

- Alpinweiß
- Hellgrau
- Cremeweiß
- Felsgrau
- Cotton
- Schiefergrau **NEU**

In Dekor sind möglich:

Korpus und Fronten bei allen Artikeln. Ausnahmen sind direkt beim Artikel beschrieben.

Holz-Nachbildung und Uni-Dekore sind preisgleich und können je Ausführungsmerkmal beliebig kombiniert werden ohne Mehrpreis.

### 2. LACK (gegen Mehrpreis)

Bitte wählen Sie den gewünschten Farbton nach

- Farbkarte RUDOLF Seidenmatt - Preisgruppe 1 (PG1)
- Farbkarte RUDOLF Supermatt Sonderkollektion - Preisgruppe 2 (PG2)
- weitere Farbtöne auf Anfrage

In Lack sind möglich:

Fronten bei allen Artikeln (Türen, Schubkästen, Klappen, Frontblenden), Rückenlehnen, Designbox, Wandboarder und Regaleinsätze. NICHT möglich in Lack sind alle Korpusse. Ausnahmen sind direkt beim Artikel beschrieben.

Die jeweiligen Mehrpreise sind bei jeder Artikelgruppe für die einzelnen Elemente in Lack angegeben und für alle Farbtöne innerhalb einer Preisgruppe gleich. Der Mehrpreis wird in der Regel pro 1 abgesetztem Element berechnet.

#### Beispiel für Mehrpreise durch LACK

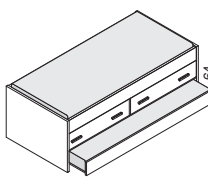
Bsp. loop Liegen:		Beispiel 1	Beispiel 2	Beispiel 3	Beispiel 4
	Liegenkorpus (Bettseiten und Kopfteile)	DEKOR Rhode Island Nb.	DEKOR Eiche Artisan Nb.	DEKOR Cotton	DEKOR Steineiche Nb.
	Schubkästen	DEKOR Cotton	LACK RUDOLF 1S03 Türkis	DEKOR Natureiche Nb.	LACK RUDOLF 0V01 Violett
	Frontblende der Unterschiebliege	DEKOR Rhode Island Nb.	DEKOR Eiche Artisan Nb.	LACK RUDOLF 0P02 Lavendel	LACK RUDOLF 0P01 Flieder
Kastenliege mit 2 Schubkästen und Unterschiebliege		OHNE Mehrpreis	2 x Mehrpreis PG2 für 2 Schubkästen in LACK	1 x Mehrpreis PG1 für Front der Unterschiebliege in LACK	2 x Mehrpreis PG1 für 2 Schubkästen und 1 x Mehrpreis PG1 für Front der Unterschiebliege in LACK

Bsp. loop Stollen:

Bsp. loop Stollen:		Beispiel 1	Beispiel 2	Beispiel 3	Beispiel 4
	Regaleinteilung	DEKOR Steineiche Nb.	DEKOR Schiefergrau	LACK RUDOLF 0H02 Kornblume	LACK RUDOLF 0P08 Vanille
	Rückwand	DEKOR Alpinweiß	LACK RUDOLF 0V11 Kirschrot	DEKOR Rhode Island Nb.	LACK RUDOLF 0V08 Sommergelb
Regaleinteilung mit Rückwand		OHNE Mehrpreis	1 x Mehrpreis PG1 für Rückwand in LACK	1 x Mehrpreis PG1 für Regaleinteilung in LACK	1 x Mehrpreis PG1 für Regaleinteilung und 1 x Mehrpreis PG1 für Rückwand in LACK

Bsp. loop Schränke:

Bsp. loop Schränke:		Beispiel 1	Beispiel 2	Beispiel 3	Beispiel 4
	Korpus	DEKOR Hellgrau	DEKOR Alpinweiß	DEKOR Eiche Artisan Nb.	DEKOR Felsgrau
	Tür 1 (links)	DEKOR Natureiche Nb.	DEKOR Alpinweiß	LACK RUDOLF 1S11 Jaspis	LACK RUDOLF 0V02 Königsblau
	Tür 2 (Mitte)	DEKOR Hellgrau	LACK RUDOLF 0P05 Mint	DEKOR Eiche Artisan Nb.	LACK RUDOLF 0P02 Lavendel
	Tür 3 (rechts)	DEKOR Natureiche Nb.	DEKOR Alpinweiß	LACK RUDOLF 1S11 Jaspis	LACK RUDOLF 0H02 Kornblume
Kleiderschrank mit 3 Türen		OHNE Mehrpreis	1 x Mehrpreis PG1 für 1 Tür in LACK	2 x Mehrpreis PG2 für 2 Türen in LACK	3 x Mehrpreis PG1 für 3 Türen in LACK

### 3. POLSTER

Kunstlederfarben:

- Alpin (passend zu Oberfläche Alpinweiß)
- Grau
- Melange
- Schwarz
- Weiß (passend zu Oberfläche Cremeweiß)

Webstofffarben:

- Anthrazit
- Grau
- Petrol
- Rot
- Creme
- Hellblau
- Rosa
- Silber

**Bitte bei Bestellung explizit angeben, ob Kunstleder oder Webstoff gewünscht ist!**

Kunstleder und Webstoff sind preisgleich. Steppung wie auf den Abbildungen dargestellt.

### 4. LEUCHTEN

Wir verwenden ausschließlich LED Beleuchtung.

Dieses Produkt enthält Lichtquellen der Energieeffizienzklasse G.

## 5. GRIFFE

NEU

**Griffposition:** ab sofort einheitlich für alle Grifftypen. Siehe Abbildungen Typenplan und nachstehende Beschreibung (Ausnahme Griff 71/72/73)  
 Türen von Schränken/ Elementen: obere Bohrung immer 1020 mm von unten auf einer Höhenlinie und 40 mm von der Seite.  
 Türen von Kommoden: obere Bohrung 40 / 40 mm von oberer Ecke.  
 Schubkästen: 40 mm von oben, mittig.

Alle Griffe sind bei Kommissionsbestellungen preisgleich. Verschiedene Griffe können innerhalb eines Auftrages kombiniert werden ohne Mehrpreis.

Bei Nachbestellungen zu bereits vorhandenen Möbeln der Serie loop kann die Griffposition an die bereits bestehenden Möbel angepasst werden, zur Bearbeitung ist zwingend die Erst-AB mit Hinweis auf Wunsch der „alten“ Griffbohrung anzugeben - ohne Mehrpreis

<b>Best.Nr. H1</b> 	<b>Best.Nr. L1</b> 	<b>Best.Nr. L2</b> 
<b>Metallgriff Oberfläche Chrom matt</b>	<b>Metallgriff Oberfläche Chrom matt</b>	<b>Metallgriff Oberfläche Aluminiumfarbig</b>
Länge ca. 10 cm; Bohrabstand 96 mm	Länge ca. 16 cm; Bohrabstand 128 mm	Länge ca. 49 cm; Bohrabstand 448 mm
nur waagerechte Montage möglich, NICHT mit Spiegeltüren kombinierbar.		nur für Schubkästen von Liegen (1 Griff je Schub) oder die Türen von Schränken und Elementen
<b>Best.Nr. V1</b> 	<b>Best.Nr. V2</b> 	<b>Best.Nr. L3</b> 
<b>Metallgriff Oberfläche Chrom matt</b>	<b>Metallgriff Oberfläche Anthrazit</b>	<b>Metallgriff Oberfläche Aluminiumfarbig</b>
Länge ca. 14 cm; Bohrabstand 128 mm	Länge ca. 14 cm; Bohrabstand 128 mm	Länge ca. 17 cm; Bohrabstand 128 mm
<b>Best.Nr. G1</b> 	<b>Best.Nr. G2</b> 	<b>Best.Nr. L5</b> 
<b>Metallgriff Oberfläche Chrom matt</b>	<b>Metallgriff Oberfläche Anthrazit</b>	<b>Metallgriff Oberfläche Chrom matt</b>
Länge ca. 16 cm; Bohrabstand 128 mm	Länge ca. 16 cm; Bohrabstand 128 mm	Länge ca. 15 cm; Bohrabstand 128 mm
<b>Best.Nr. T4</b> 	<b>Best.Nr. T5</b> 	<b>Best.Nr. T6</b> 
<b>Metallgriff Oberfläche Alteisenoptik</b>	<b>Metallgriff Oberfläche Edelstahloptik</b>	<b>Holzgriff Eiche Massiv</b>
Länge ca. 17 cm; Bohrabstand 160 mm	Länge ca. 17 cm; Bohrabstand 160 mm	Länge ca. 17 cm; Bohrabstand 160 mm
<b>Best.Nr. L8</b> 	<b>Best.Nr. L9</b> 	
<b>Metallgriff Oberfläche Chrom matt</b>	<b>Metallgriff Oberfläche Schwarz matt</b>	
Länge ca. 20 cm; Bohrabstand 160 mm	Länge ca. 20 cm; Bohrabstand 160 mm	
<b>Best.Nr. M1</b> 	<b>Best.Nr. M3</b> 	<b>Best.Nr. M5</b> 
<b>Metallgriff Oberfläche Aluminiumfarbig</b>	<b>Metallgriff Oberfläche Aluminiumfarbig</b>	<b>Metallgriff Oberfläche Aluminiumfarbig</b>
Länge ca. 11 cm; Bohrabstand 96 mm	Länge ca. 12 cm; Bohrabstand 96 mm	Länge ca. 14 cm; Bohrabstand 96 mm
<b>Best.Nr. M2</b> 	<b>Best.Nr. M4</b> 	<b>Best.Nr. M6</b> 
<b>Metallgriff Oberfläche Aluminiumfarbig</b>	<b>Metallgriff Oberfläche Aluminiumfarbig</b>	<b>Metallgriff Oberfläche Aluminiumfarbig</b>
Länge ca. 21 cm; Bohrabstand 192 mm	Länge ca. 21 cm; Bohrabstand 192 mm	Länge ca. 24 cm; Bohrabstand 192 mm
<b>Best.Nr. 71/72/73</b> 		Beispiel abweichende Griffposition 71/72/73: 71 - für Liegen, Kommoden, Elemente und Schränke 72 - für Liegen, Kommoden, Elemente und Schränke, wenn Teilebreite größer Griffbreite 73 - nur für lange Türen von Schränken und Elementen 
<b>Metallgriff Oberfläche Anthrazit, Sockel Edelstahlfarbig</b>		
71 Länge ca. 14 cm; Bohrabstand 128 mm 72 Länge ca. 46 cm; Bohrabstand 448 mm 73 Länge ca. 100 cm; Bohrabstand 2 x 528 mm		

# loop LIEGENSYSTEM

## Allgemeine Planungshinweise für alle Liegen

Matratzen und Lattenrost sind nicht im Lieferumfang enthalten. Alle Liegen sind freistellbar.

Bettbreiten ab 160 cm zusätzlich mit mittigem Längsträger.

Sonderlängen 190, 210, 220 cm gegen Mehrpreis möglich, siehe jeweiligen Artikel.

Die Abbildungen zeigen jeweils die Höhe der Oberkante Bettseite.

Informationen zur Einlegetiefe, Sitzhöhe, Belastungsangaben etc. unter [www.rudolf-moebel.de/liegeninfo](http://www.rudolf-moebel.de/liegeninfo) oder QR Code scannen.



## Liegen mit offenem Sockel

### Liegen mit Holzfüßen

Lieferbare Ausführungen:

Liegenkorpus

Dekor

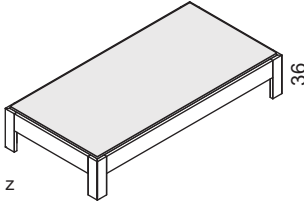
z		Liege mit Holzfüßen						
		Lichte Höhe 20cm						
		Liegefläche B x L	90 x 200	100 x 200	120 x 200	140 x 200	160 x 200	180 x 200
		Maße (BxHxL)cm	97 x 36 x 206	107 x 36 x 206	127 x 36 x 206	147 x 36 x 206	167 x 36 x 206	187 x 36 x 206
		Typen-Nr.	<b>L1-09</b>	<b>L1-10</b>	<b>L1-12</b>	<b>L1-14</b>	<b>L1-16</b>	<b>L1-18</b>
		IN	290	297	307	313	334	342
		<b>Bei Bestellung bitte angeben</b>	<b>Liegenkorpus</b>					
		Sonderlänge	190, 210 oder 220 cm					
		Mehrpreis IN	130					

z		Liege mit Holzfüßen in Komforthöhe						
		Lichte Höhe 27cm						
		Liegefläche B x L	90 x 200	100 x 200	120 x 200	140 x 200	160 x 200	180 x 200
		Maße (BxHxL)cm	97 x 43 x 206	107 x 43 x 206	127 x 43 x 206	147 x 43 x 206	167 x 43 x 206	187 x 43 x 206
		Typen-Nr.	<b>L2-09</b>	<b>L2-10</b>	<b>L2-12</b>	<b>L2-14</b>	<b>L2-16</b>	<b>L2-18</b>
		IN	305	310	317	325	345	351
		<b>Bei Bestellung bitte angeben</b>	<b>Liegenkorpus</b>					
		Sonderlänge	190, 210 oder 220 cm					
		Mehrpreis IN	130					

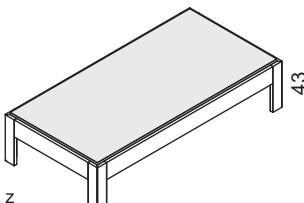
### Liegen mit Metallfüßen

Lieferbare Ausführungen:

Liegenkorpus

PG1

PG2

Metallfüße\*

Alufarbig oder **Lack gegen Mehrpreis**

IN 145

IN 155

\*Liegenfüße nur in Lack oder Alufarbig möglich, ohne Angabe werden die FüÙe Alufarbig (kein Mehrpreis) geliefert

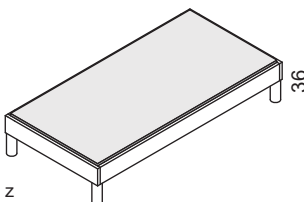
z		Liege mit runden MetallfüÙen						
		Lichte Höhe 16cm						
		Liegefläche B x L	90 x 200	100 x 200	120 x 200	140 x 200	160 x 200	180 x 200
		Maße (BxHxL)cm	97 x 36 x 206	107 x 36 x 206	127 x 36 x 206	147 x 36 x 206	167 x 36 x 206	187 x 36 x 206
		Typen-Nr.	<b>L3-09</b>	<b>L3-10</b>	<b>L3-12</b>	<b>L3-14</b>	<b>L3-16</b>	<b>L3-18</b>
		IN	290	297	307	313	334	342
		<b>Bei Bestellung bitte angeben</b>	<b>Liegenkorpus MetallfüÙe (ohne Angaben werden MetallfüÙe Alufarbig geliefert)</b>					
		Sonderlänge	190, 210 oder 220 cm					
		Mehrpreis IN	130					

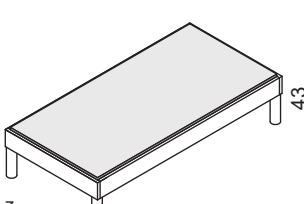

z		Liege mit runden MetallfüÙen in Komforthöhe						
		Lichte Höhe 23cm						
		Liegefläche B x L	90 x 200	100 x 200	120 x 200	140 x 200	160 x 200	180 x 200
		Maße (BxHxL)cm	97 x 43 x 206	107 x 43 x 206	127 x 43 x 206	147 x 43 x 206	167 x 43 x 206	187 x 43 x 206
		Typen-Nr.	<b>L4-09</b>	<b>L4-10</b>	<b>L4-12</b>	<b>L4-14</b>	<b>L4-16</b>	<b>L4-18</b>
		IN	305	310	317	325	345	351
		<b>Bei Bestellung bitte angeben</b>	<b>Liegenkorpus MetallfüÙe (ohne Angaben werden MetallfüÙe Alufarbig geliefert)</b>					
		Sonderlänge	190, 210 oder 220 cm					
		Mehrpreis IN	130					

z		Liege mit eckigen MetallfüÙen						
		Lichte Höhe 16cm						
		Liegefläche B x L	90 x 200	100 x 200	120 x 200	140 x 200	160 x 200	180 x 200
		Maße (BxHxL)cm	97 x 36 x 206	107 x 36 x 206	127 x 36 x 206	147 x 36 x 206	167 x 36 x 206	187 x 36 x 206
		Typen-Nr.	<b>L5-09</b>	<b>L5-10</b>	<b>L5-12</b>	<b>L5-14</b>	<b>L5-16</b>	<b>L5-18</b>
		IN	290	297	307	313	334	342
		<b>Bei Bestellung bitte angeben</b>	<b>Liegenkorpus MetallfüÙe (ohne Angaben werden MetallfüÙe Alufarbig geliefert)</b>					
		Sonderlänge	190, 210 oder 220 cm					
		Mehrpreis IN	130					

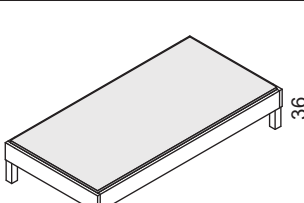

z		Liege mit eckigen MetallfüÙen in Komforthöhe						
		Lichte Höhe 23cm						
		Liegefläche B x L	90 x 200	100 x 200	120 x 200	140 x 200	160 x 200	180 x 200
		Maße (BxHxL)cm	97 x 43 x 206	107 x 43 x 206	127 x 43 x 206	147 x 43 x 206	167 x 43 x 206	187 x 43 x 206
		Typen-Nr.	<b>L6-09</b>	<b>L6-10</b>	<b>L6-12</b>	<b>L6-14</b>	<b>L6-16</b>	<b>L6-18</b>
		IN	305	310	317	325	345	351
		<b>Bei Bestellung bitte angeben</b>	<b>Liegenkorpus MetallfüÙe (ohne Angaben werden MetallfüÙe Alufarbig geliefert)</b>					
		Sonderlänge	190, 210 oder 220 cm					
		Mehrpreis IN	130					

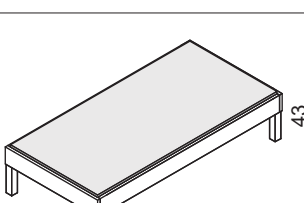

## Funktions – Raumsparliege „Boxy“

Lieferbare Ausführungen:	Liegenkorpus	Dekor
	Front der Unterschiebliege	Dekor

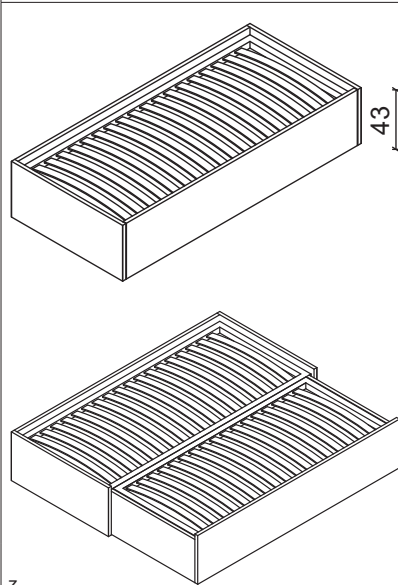

Die Liegenbreite der Verwandlungsliege kann durch einfaches Herausziehen und Hochklappen des Zusatzbetts um 80 cm erweitert werden. Dabei entsteht eine ebene Liegefläche.

Zwei stabile anthrazitfarbene Metallrahmen (=Lattenrost) mit 38 mm breiten Federholzleisten gehören zum Lieferumfang. Der Rahmen oben 90/100/120 x 200 cm ist mit 28 Leisten, das Zusatzbett 80 x 190 cm ist mit 24 Leisten ausgestattet. Jeder Rahmen hat 6 Federholzleisten, die eine Härtegradverstellung für Ihren Schlafkomfort ermöglichen.

Die Leisten können werkzeuglos gewechselt werden, um die Position der Härtegradverstellung den persönlichen Bedürfnissen anzupassen.

Die Tragfähigkeit beträgt max. 130 kg statische Belastung inkl. Matratze je Liegefläche.

Matratzeigenschaften:

Um eine optimale Funktion der Verwandlungsliege zu gewährleisten, ist das Einhalten der richtigen Matratzenabmessungen notwendig.

Eine ebene Gesamtliegefläche wird bei gleicher Matratzenstärke beider Matratzen erreicht.

Die max. Matratzenstärke (H) beträgt für beide Matratzen jeweils 18 cm.

Liegefläche OBEN BxL cm	90 x 200	100 x 200	120 x 200
Liegefläche ZUSATZ BxL cm	80 x 190	80 x 190	80 x 190
Max. Matratzenstärke je H cm	18	18	18
Maße (BxHxL)cm			
geschlossen	97 x 43 x 206	107 x 43 x 206	127 x 43 x 206
geöffnet	179 x 43 x 206	189 x 43 x 206	209 x 43 x 206
<b>Typen-Nr.</b>	<b>LSV-09</b>	<b>LSV-10</b>	<b>LSV-12</b>
IN	395	401	408

**Bei Bestellung  
bitte angeben**      **Liegenkorpus  
Front der Unterschiebliege**

Maßänderungen (Länge, Breite) sind aufgrund der komplexen Beschlagtechnik NICHT möglich.

## Komfortbett mit 1 Schubkasten

Lieferbare Ausführungen:	Liegenkorpus	Dekor	PG1	PG2
	Schubkasten	Dekor oder <b>Lack gegen Mehrpreis je Schubkasten</b>	IN 124	IN 128

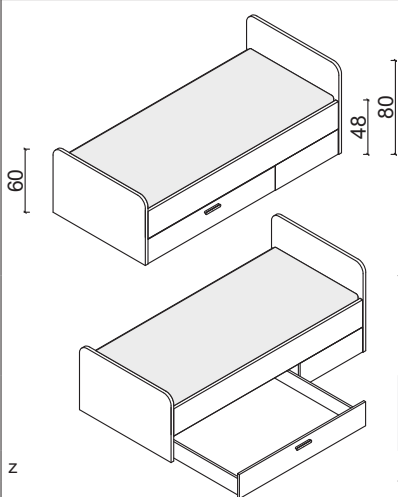

Geeignet für Einlegerahmen mit motorischer Verstellung bzw. für Komfortmatratzen.

Informationen zur Einlegetiefe, Sitzhöhe, Belastung usw. siehe Allgemeine Hinweise auf Seite 4.

Schubkasten kann wahlweise zur linken oder rechten Bettseite hin montiert werden:

- gedämpfter Selbsteinzug
- Tragfähigkeit 40 kg
- Innenmaß BxHxT ca. 127 x 13 x 72 cm (die Maße gelten für alle Bettbreiten und Sonderlängen)

Als Nachtkommode empfehlen wir die Kommodenhöhe 61 cm.

Das Komfortbett LK1 ist NICHT kombinierbar mit den Bettkästen LEL-xxx, LBL-xxx sowie den Rückenlehnen LRL-xx, LPO-xx, LPL-xx sowie Tisch LZ-06.

Liegefläche B x L	90 x 200	100 x 200	120 x 200	140 x 200
Maße (BxHxL)cm	97 x 80 x 206	107 x 80 x 206	127 x 80 x 206	147 x 80 x 206
<b>Typen-Nr.</b>	<b>LK1-09</b>	<b>LK1-10</b>	<b>LK1-12</b>	<b>LK1-14</b>
IN	358	361	364	367

**Bei Bestellung  
bitte angeben**      **Liegenkorpus  
Schubkasten  
Griff**

Sonderlänge      190, 210 oder 220 cm

Mehrpri IN      182

## Kastenliegen

Schubkästen mit gedämpftem Selbsteinzug.

Tragfähigkeit 40 kg je Schubkasten, Ausnahmen sind direkt beim Artikel angegeben.

Schubkasten Innenmaße je BxHxT ca. 95 x 13 x 72 cm (gilt für alle Liegenbreiten, bei Liegen in Sonderlänge wird die Breite der Schubkästen entsprechend angepasst).

Alle Schubkästen sind untereinander tauschbar.

Allgemeine Planungshinweise für alle Liegen auf Seite 4.

Lieferbare Ausführungen:	Liegenkorpus Schubkasten Front der Unterschiebliege	Dekor Dekor oder <b>Lack gegen Mehrpreis je Schubkasten</b> Dekor oder <b>Lack gegen Mehrpreis</b>	PG1 IN 124 IN 139	PG2 IN 128 IN 147
--------------------------	---	--	-------------------------	-------------------------

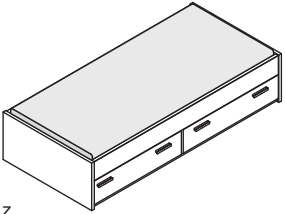
	<b>Liege mit 2 Schubkästen</b>					in den Breiten 160 und 180 cm hat jede Liegenseite 2 Schubkästen – also insgesamt 4 pro Liege		
	Liegefläche B x L	90 x 200	100 x 200	120 x 200	140 x 200	160 x 200	180 x 200	
	Maße (BxHxL)cm	97 x 43 x 206	107 x 43 x 206	127 x 43 x 206	147 x 43 x 206	167 x 43 x 206	187 x 43 x 206	
	<b>Typen-Nr.</b>	<b>LK2-09</b>	<b>LK2-10</b>	<b>LK2-12</b>	<b>LK2-14</b>	<b>LK2-16</b>	<b>LK2-18</b>	
IN	369	371	374	377	393	395		
<b>Bei Bestellung bitte angeben</b>		<b>Liegenkorpus Schubkästen Griff</b>						
Sonderlänge	190, 210 oder 220 cm							
Mehrpreis IN	203							

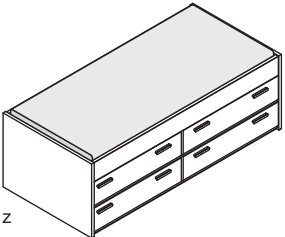
	<b>Liege mit 4 Schubkästen</b>					in den Breiten 160 und 180 cm hat jede Liegenseite 4 Schubkästen – also insgesamt 8 pro Liege		
	Liegefläche B x L	90 x 200	100 x 200	120 x 200	140 x 200	160 x 200	180 x 200	
	Maße (BxHxL)cm	97 x 64 x 206	107 x 64 x 206	127 x 64 x 206	147 x 64 x 206	167 x 64 x 206	187 x 64 x 206	
	<b>Typen-Nr.</b>	<b>LK4-09</b>	<b>LK4-10</b>	<b>LK4-12</b>	<b>LK4-14</b>	<b>LK4-16</b>	<b>LK4-18</b>	
IN	389	390	393	395	421	423		
<b>Bei Bestellung bitte angeben</b>		<b>Liegenkorpus Schubkästen Griff</b>						
Sonderlänge	190, 210 oder 220 cm							
Mehrpreis IN	221							

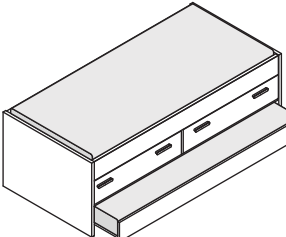
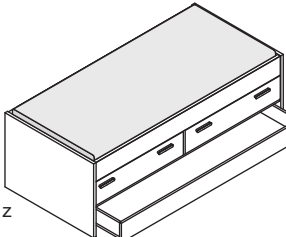
Verwendung als Gästebett:	<b>Liege mit 2 Schubkästen und Unterschiebliege</b>							
	Die Unterschiebliege ist verwendbar als Gästebett oder als großer Rollschubkasten.							
	Verwendung als Rollschubkasten: Kasteninnenmaß ca. BxHxT 90 x 13 x 193 cm bei allen Liegenbreiten. Bei Sonderlängen wird auch der Rollschubkasten in Sonderlänge gefertigt.							
	Verwendung als Gästebett: Keine Montage der Kopfteile der Unterschiebliege. Es wird kein Einlegerahmen benötigt, Matratze liegt direkt auf Bodenplatte der Unterschiebliege auf. Matratzenbreite 90 cm bei allen Liegenbreiten, Matratzenlänge 200 cm im Standard, bei Sonderlängen wird auch die Unterschiebliege in Sonderlänge gefertigt. Matratzenstärke bei Unterschiebliege max. 16 cm.							
Die Tragfähigkeit der Unterschiebliege / des Rollschubkastens beträgt maximal 110 kg bei gleichmäßig verteilter Last.								
Verwendung als Rollschubkasten:	Bei allen Liegebreiten wird nur eine Unterschiebliege/ Rollschubkasten mitgeliefert.							
	Liegefläche B x L	90 x 200	100 x 200	120 x 200	140 x 200			
	Maße (BxHxL)cm	97 x 64 x 206	107 x 64 x 206	127 x 64 x 206	147 x 64 x 206			
	<b>Typen-Nr.</b>	<b>LK8-09</b>	<b>LK8-10</b>	<b>LK8-12</b>	<b>LK8-14</b>			
	IN	389	390	393	395			
<b>Bei Bestellung bitte angeben</b>		<b>Liegenkorpus Schubkästen Griff Front der Unterschiebliege</b>						
Sonderlänge	190, 210 oder 220 cm							
Mehrpreis IN	221							

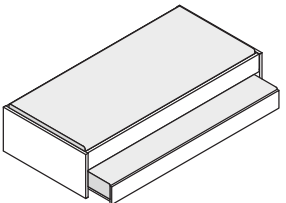
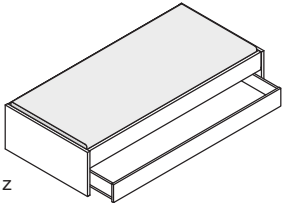
Verwendung als Gästebett:	<b>Liege mit Unterschiebliege</b>							
	Die Unterschiebliege ist verwendbar als Gästebett oder als großer Rollschubkasten.							
	Verwendung als Rollschubkasten: Kasteninnenmaß ca. BxHxT 90 x 13 x 193 cm bei allen Liegenbreiten. Bei Sonderlängen wird auch der Rollschubkasten in Sonderlänge gefertigt.							
	Verwendung als Gästebett: Keine Montage der Kopfteile der Unterschiebliege. Es wird kein Einlegerahmen benötigt, Matratze liegt direkt auf Bodenplatte der Unterschiebliege auf. Matratzenbreite 90 cm bei allen Liegenbreiten, Matratzenlänge 200 cm im Standard, bei Sonderlängen wird auch die Unterschiebliege in Sonderlänge gefertigt. Matratzenstärke bei Unterschiebliege max. 16 cm.							
Die Tragfähigkeit der Unterschiebliege / des Rollschubkastens beträgt maximal 110 kg bei gleichmäßig verteilter Last.								
Verwendung als Rollschubkasten:	Bei allen Liegebreiten wird nur eine Unterschiebliege/ Rollschubkasten mitgeliefert.							
	Liegefläche B x L	90 x 200	100 x 200	120 x 200	140 x 200			
	Maße (BxHxL)cm	97 x 43 x 206	107 x 43 x 206	127 x 43 x 206	147 x 43 x 206			
	<b>Typen-Nr.</b>	<b>LU8-09</b>	<b>LU8-10</b>	<b>LU8-12</b>	<b>LU8-14</b>			
	IN	354	356	359	362			
<b>Bei Bestellung bitte angeben</b>		<b>Liegenkorpus Front der Unterschiebliege</b>						
Sonderlänge	190, 210 oder 220 cm							
Mehrpreis IN	182							

Alle Kastenliegen mit abgerundeten Kopfteilen möglich: beide Kopfteile sind dann ca. 10 cm höher - Mehrpreis pro Liege IN 154

### Gepolstertes Wandpaneel, Paneelhöhe 75 cm

Gepolsterte Wandpaneele passen hinter das Kopfteil oder die Bettseiten aller Betten. Paneele sind immer bodenstehend.

Der Polsterbezug ist auf der Vorderseite gesteppt und auf der Rückseite glatt.

Der Bezug ist allseits ohne Löcher oder Bohrungen, so dass die Paneele auch freistellbar sind.

Bei der Montage wird entschieden, ob das Paneel an der Wand oder am Möbel befestigt wird.

Um das Bett bündig anstellen zu können, ist der Stoffbezug im unteren Bereich des Wandpaneels nicht unterpolstert.

Die Abbildung rechts zeigt eine mögliche Planung: Beispiel einer Polsterecke (gepolstertes Paneel hinter Kopfteil und Bettseite).

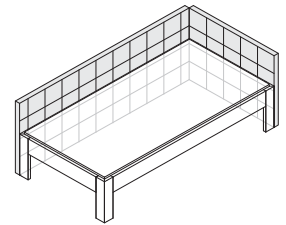

Lieferbare Ausführungen:

Polstermaterial  
Polsterfarbe  
Kunstleder oder Webstoff  
s. Vorblatt

a		Bettbreite / -länge cm	90	100	120	140	160	180	200
		Maße (BxHxL) cm	97 x 75 x 5	107 x 75 x 5	127 x 75 x 5	147 x 75 x 5	167 x 75 x 5	187 x 75 x 5	206 x 75 x 5
		Typen-Nr.	<b>LP7-09</b>	<b>LP7-10</b>	<b>LP7-12</b>	<b>LP7-14</b>	<b>LP7-16</b>	<b>LP7-18</b>	<b>LP7-20</b>
		IN	237	240	258	271	287	300	310
		<b>Bei Bestellung bitte angeben</b>	<b>Polstermaterial Polsterfarbe</b>						
Sonderbreite	Kürzung wird auf Steppung links und rechts gleichmäßig verteilt.	80 - 96 cm	98 - 106 cm	108 - 126 cm	128 - 146 cm	148 - 166 cm	168 - 186 cm	188 - 205 cm	
Mehrpreis IN		152	152	152	152	152	152	152	

### Rückenlehnen und Polster

Lieferbare Ausführungen:

Rückenlehne  
Polstermaterial  
Polsterfarbe  
\* wenn oberes und unteres Paneel der Rückenlehne in verschiedenen Dekoren gewünscht sind, bitte einzeln angeben  
Dekor\* oder Lack gegen Mehrpreis je Paneel  
Kunstleder oder Webstoff  
s. Vorblatt  
ohne Mehrpreis  
PG1  
IN 127  
PG2  
IN 133

z		<b>Rückenlehne</b>	Die Rückenlehne besteht aus zwei Paneelen und passt bei allen Liegen auf Kopfteil, Fußteil oder Bettseite und wird einfach aufgesteckt. Die Stellfläche der Liege vergrößert sich dann um ca. 11 cm, die Höhe um ca. 51 cm.						
		Liegenbreite cm	90	100	120	140	160	180	
		Maße (BxHxT) cm	87 x 51 x 11	97 x 51 x 11	117 x 51 x 11	137 x 51 x 11	157 x 51 x 11	177 x 51 x 11	
		Typen-Nr.	<b>LRL-09</b>	<b>LRL-10</b>	<b>LRL-12</b>	<b>LRL-14</b>	<b>LRL-16</b>	<b>LRL-18</b>	
		IN	191	194	200	209	218	230	
		<b>Bei Bestellung bitte angeben</b>	<b>Paneele</b>						

a		<b>Polster</b>	Ergänzung zur Rückenlehne LRL, NICHT einzeln verwendbar. Rückseitig textiles Universalvlies. Das Polster wird auf die Rückenlehne aufgesteckt. Die Stellfläche der Liege vergrößert sich durch Rückenlehne LRL inkl. Polster LPO um insgesamt ca. 15 cm. Die Gesamthöhe der Liege vergrößert sich durch Rückenlehne LRL inkl. Polster LPO um ca. 55 cm.						
		Liegenbreite cm	90	100	120	140	160	180	
		Maße (BxHxT) cm	77 x 44 x 4	87 x 44 x 4	107 x 44 x 4	127 x 44 x 4	147 x 44 x 4	167 x 44 x 4	
		Typen-Nr.	<b>LPO-09</b>	<b>LPO-10</b>	<b>LPO-12</b>	<b>LPO-14</b>	<b>LPO-16</b>	<b>LPO-18</b>	
		IN	186	191	195	200	205	211	
		<b>Bei Bestellung bitte angeben</b>	<b>Polstermaterial Polsterfarbe</b>						

z		<b>Rückenlehne gepolstert</b>	Die Rückenlehne passt bei allen Liegen auf Kopfteil, Fußteil oder Bettseite und wird einfach aufgesteckt. Die Stellfläche der Liege vergrößert sich nicht, da die Rückenlehne senkrecht steht. Das Polsterteil hat eine Höhe von 32cm und kann entweder direkt auf der Oberkante Bettseite oder aber mit einem Abstand von ca. 10 cm nach oben versetzt montiert werden. Die Höhe der Liege vergrößert sich um ca. 32 cm bzw. 42 cm. Die Rückenlehne LPL-20 passt NICHT auf die Bettseite der LK1-xx mit Liegenlänge 200 cm. Bei einer Polsterecke (Rückenlehne auf Kopfteil und Bettseite) empfehlen wir NICHT die Rückenlehnen für jeweils die komplette Länge bzw. Breite zu bestellen (wegen Kollision in der Ecke), sondern mindestens eine der Rückenlehnen kürzer zu bestellen.						
		Liegenbreite/-länge cm	90	100	120	140	160	180	200
		Maße (BxHxT) cm	97 x 32 x 8	107 x 32 x 8	127 x 32 x 8	147 x 32 x 8	167 x 32 x 8	187 x 32 x 8	
		Typen-Nr.	<b>LPL-09</b>	<b>LPL-10</b>	<b>LPL-12</b>	<b>LPL-14</b>	<b>LPL-16</b>	<b>LPL-18</b>	
		IN	200	214	222	228	236	240	
		<b>Bei Bestellung bitte angeben</b>	<b>Polstermaterial Polsterfarbe</b>						

### Rückenlehnen mit Holzträgerplatte als Rückwand

Die Rückenlehne passt bei allen Liegen auf Kopfteil, Fußteil oder Bettseite und wird einfach aufgesteckt.

Die Stellfläche der Liege vergrößert sich um ca. 10 cm, da die Rückenlehne schräg steht. Die Höhe der Liege vergrößert sich um ca. 35 cm.

Das Polsterteil ist auf einer Trägerplatte fest montiert.

Lieferbare Ausführungen:

Trägerplatte für Polster (Korpus)  
Polstermaterial  
Polsterfarbe  
Dekor  
Kunstleder oder Webstoff  
s. Vorblatt

z		<b>Rückenlehnen passend auf Kopfteil</b>	Polster auf Rückenlehne immer einteilig						
		für Liegenbreite	90	100	120	140			
		Maße (BxHxT) cm	97 x 35 x 5	107 x 35 x 5	127 x 35 x 5	147 x 35 x 5			
		Typen-Nr.	<b>LLR-09</b>	<b>LLR-10</b>	<b>LLR-12</b>	<b>LLR-14</b>			
		IN	213	221	236	250			
		<b>Bei Bestellung bitte angeben</b>	<b>Korpus Polstermaterial Polsterfarbe</b>						

z		<b>Rückenlehnen passend auf Bettseite</b>	Polster auf Rückenlehne immer zweiteilig						
		für Liegenlänge	200	190	210	220			
		Maße (BxHxT) cm	206 x 35 x 5	196 x 35 x 5	216 x 35 x 5	226 x 35 x 5			
		Typen-Nr.	<b>LLR-20</b>	<b>LLR-19</b>	<b>LLR-21</b>	<b>LLR-22</b>			
		IN	297	308	308	308			
		<b>Bei Bestellung bitte angeben</b>	<b>Korpus Polstermaterial Polsterfarbe</b>						



### Bettkästen für Kopfteil – Korpustiefe 40 cm

Lieferbare Ausführungen:

Korpus

Dekor

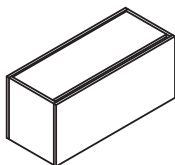

#### Bettkasten passend zu den Kastenliegen L4, L6, LK2, LU8, LSV („Boxy“)

Liegenbreite cm	90	100	120	140
Maße (BxHxT) cm	97 x 43 x 40	107 x 43 x 40	127 x 43 x 40	147 x 43 x 40
Typen-Nr.	<b>LBB-09</b>	<b>LBB-10</b>	<b>LBB-12</b>	<b>LBB-14</b>
IN	219	231	242	260

Bei Bestellung  
bitte angeben **Korpus**

z

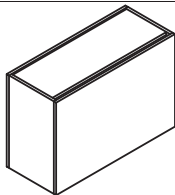

#### Bettkasten passend zu den Kastenliegen LK4, LK8

Liegenbreite cm	90	100	120	140
Maße (BxHxT) cm	97 x 64 x 40	107 x 64 x 40	127 x 64 x 40	147 x 64 x 40
Typen-Nr.	<b>LBC-09</b>	<b>LBC-10</b>	<b>LBC-12</b>	<b>LBC-14</b>
IN	229	238	252	266

Bei Bestellung  
bitte angeben **Korpus**

z

### Bettkästen mit gepolsterter Klappe – Korpustiefe 30 und 40 cm

Lieferbare Ausführungen:

Korpus

Dekor

Polstermaterial

Kunstleder oder Webstoff

Polsterfarbe

s. Vorblatt

### Bettkästen mit Höhe 87 cm

Der Bettkasten passt hinter das Kopfteil bzw. die Bettseite der Kastenliegen LK2, LU8 sowie der Liegen L1, L2, L3, L4, L5, L6, LSV (Liege bitte separat bestellen).

Die Korpushöhe ohne Klappe beträgt 82 cm, die Klappe steht 5 cm über dem Oberboden über.

Für eine problemlose Klappenfunktion darf die Sitzhöhe max. 48 cm betragen (siehe Allgemeine Hinweise Seite 4). Nicht freistellbar.

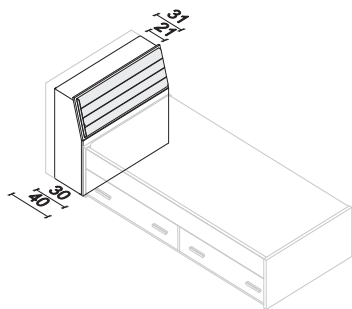

#### Bettkästen für Kopfteil mit Höhe 87cm

Polster auf Klappe bzw. Rückenlehne immer einteilig

##### Tiefe 30cm

Liegenbreite cm	90	100	120	140
Maße (BxHxT) cm	97 x 87 x 30	107 x 87 x 30	127 x 87 x 30	147 x 87 x 30
Typen-Nr.	<b>LBL-09</b>	<b>LBL-10</b>	<b>LBL-12</b>	<b>LBL-14</b>
IN	297	308	319	330

##### Tiefe 40cm

Liegenbreite cm	90	100	120	140
Maße (BxHxT) cm	97 x 87 x 40	107 x 87 x 40	127 x 87 x 40	147 x 87 x 40
Typen-Nr.	<b>LEL-09</b>	<b>LEL-10</b>	<b>LEL-12</b>	<b>LEL-14</b>
IN	309	317	328	341

Bei Bestellung  
bitte angeben **Korpus**  
**Polstermaterial**  
**Polsterfarbe**

z

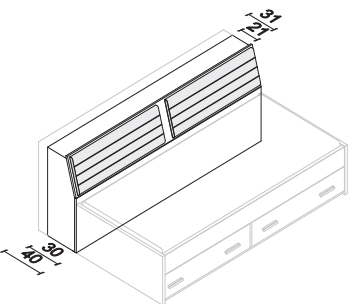

#### Bettkästen für Bettseite mit Höhe 87cm

Polster auf Klappe bzw. Rückenlehne immer zweiteilig

##### Tiefe 30cm

Liegenlänge cm	200	190	210	220
Maße (BxHxT) cm	206 x 87 x 30	196 x 87 x 30	216 x 87 x 30	226 x 87 x 30
Typen-Nr.	<b>LBL-20</b>	<b>LBL-19</b>	<b>LBL-21</b>	<b>LBL-22</b>
IN	356	353	359	362

##### Tiefe 40cm

Liegenlänge cm	200	190	210	220
Maße (BxHxT) cm	206 x 87 x 40	196 x 87 x 40	216 x 87 x 40	226 x 87 x 40
Typen-Nr.	<b>LEL-20</b>	<b>LEL-19</b>	<b>LEL-21</b>	<b>LEL-22</b>
IN	360	356	362	365

Bei Bestellung  
bitte angeben **Korpus**  
**Polstermaterial**  
**Polsterfarbe**

z

### Bettkästen mit Höhe 107 cm

Der Bettkasten passt hinter das Kopfteil bzw. die Bettseite der Kastenliegen LK4, LK8 (Liege bitte separat bestellen).

Die Korpushöhe ohne Klappe beträgt 102 cm, die Klappe steht 5 cm über dem Oberboden über.

Für eine problemlose Klappenfunktion darf die Sitzhöhe max. 68 cm betragen (siehe Allgemeine Hinweise Seite 4). Nicht freistellbar.

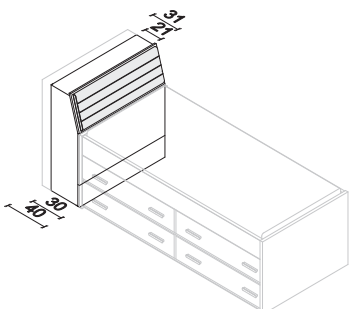

#### Bettkästen für Kopfteil mit Höhe 107cm

Polster auf Klappe bzw. Rückenlehne immer einteilig

##### Tiefe 30cm

Liegenbreite cm	90	100	120	140
Maße (BxHxT) cm	97 x 107 x 30	107 x 107 x 30	127 x 107 x 30	147 x 107 x 30
Typen-Nr.	<b>LBM-09</b>	<b>LBM-10</b>	<b>LBM-12</b>	<b>LBM-14</b>
IN	311	320	332	344

##### Tiefe 40cm

Liegenbreite cm	90	100	120	140
Maße (BxHxT) cm	97 x 107 x 40	107 x 107 x 40	127 x 107 x 40	147 x 107 x 40
Typen-Nr.	<b>LEM-09</b>	<b>LEM-10</b>	<b>LEM-12</b>	<b>LEM-14</b>
IN	322	328	342	351

Bei Bestellung  
bitte angeben **Korpus**  
**Polstermaterial**  
**Polsterfarbe**

z

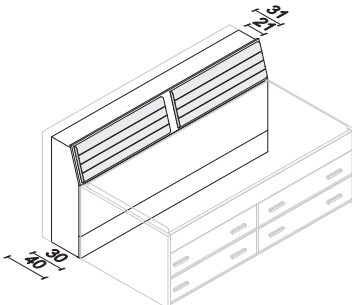

#### Bettkästen für Bettseite mit Höhe 107cm

Polster auf Klappe bzw. Rückenlehne immer zweiteilig

##### Tiefe 30cm

Liegenlänge cm	200	190	210	220
Maße (BxHxT) cm	206 x 107 x 30	196 x 107 x 30	216 x 107 x 30	226 x 107 x 30
Typen-Nr.	<b>LBM-20</b>	<b>LBM-19</b>	<b>LBM-21</b>	<b>LBM-22</b>
IN	361	358	364	368

##### Tiefe 40cm

Liegenlänge cm	200	190	210	220
Maße (BxHxT) cm	206 x 107 x 40	196 x 107 x 40	216 x 107 x 40	226 x 107 x 40
Typen-Nr.	<b>LEM-20</b>	<b>LEM-19</b>	<b>LEM-21</b>	<b>LEM-22</b>
IN	364	361	367	371

Bei Bestellung  
bitte angeben **Korpus**  
**Polstermaterial**  
**Polsterfarbe**

z

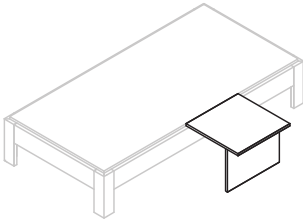
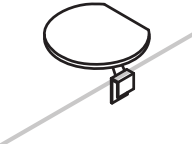
<b>Einhängetisch für Liegen mit offenem Sockel</b>			<b>Ablage für Liegen</b>			
Lieferbare Ausführungen:	Korpus	Dekor	Lieferbare Ausführungen:	Korpus	Dekor	
	Der Einhängetisch wird auf Kopfteil, Fußteil oder Bettseite aufgesteckt. Stellfläche der Liege vergrößert sich um ca. 49 cm. 2 Höhen sind möglich: LZ06 passend zu den Liegen L1, L3, L5 LZ06-H passend zu den Liegen L2, L4, L6, LK2, LU8, LSV („Boxy“)			Ablageplatte mit Halter passt zu allen Liegen zum Aufstecken auf Bettseite oder Fußteil.		
	Bezeichnung	Einhängetisch		Einhängetisch	Bezeichnung	Ablage zum Aufstecken
	Maße (BxHxT) cm	52 x 39 x 52		52 x 46 x 52	Maße (BxHxT) cm	40 x 16 x 38
	Typen-Nr.	<b>LZ06</b>		<b>LZ06-H</b>	Typen-Nr.	<b>LZ16</b>
IN	213	213	IN	191		
<b>Bei Bestellung bitte angeben</b>		<b>Korpus</b>	<b>Bei Bestellung bitte angeben</b>		<b>Korpus</b>	

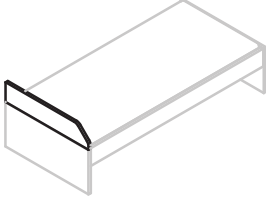
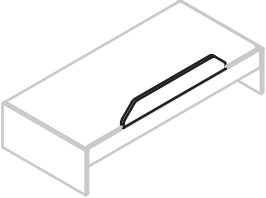
<b>Liegen Fallschutz</b>					
Die perfekte Ergänzung für Kinderbetten. Die Absturzsicherung mit abgeschrägten Kanten passt bei allen Liegen auf Kopfteil, Fußteil oder Bettseite und wird an gewünschter Stelle im Bereich der Matratze nicht sichtbar angeschraubt.					
Lieferbare Ausführungen:	Korpus	Dekor			
	<b>Schutzbrett einseitig abgeschrägt</b> Zum Anbringen an Kopf- und/ oder Fußteil.				
	Liegenbreite cm	90	100	120	140
	Maße (BxHxT) cm	97 x 20 x 3	107 x 20 x 3	127 x 20 x 3	147 x 20 x 3
	Typen-Nr.	<b>LF1-09</b>	<b>LF1-10</b>	<b>LF1-12</b>	<b>LF1-14</b>
IN	180	183	191	199	
<b>Bei Bestellung bitte angeben</b>		<b>Korpus</b>			
Sonderlänge durch Kürzung nächstgrößeres Maß – Mindestbreite 40 cm		Mehrpreis IN 127			
	<b>Schutzbrett beidseitig abgeschrägt</b> Zum Anbringen an Bettseite.				
	Maße (BxHxT) cm	120 x 20 x 3	140 x 20 x 3		
	Typen-Nr.	<b>LF2-12</b>	<b>LF2-14</b>		
	IN	193	204		
<b>Bei Bestellung bitte angeben</b>		<b>Korpus</b>			
Sonderlänge durch Kürzung nächstgrößeres Maß – Mindestbreite 40 cm		Mehrpreis IN 127			
Liegen Fallschutz nicht kompatibel mit Raumsparliege „Boxy“ LSV-xx.					

# loop **SCHRANKKLAPPBETTEN**

## WICHTIGER SICHERHEITSHINWEIS:

Befestigung an der Wand mit beigefügten Winkeln ist zwingend erforderlich.

Vorgeschrieben ist ein Auszugswert von min. 50 kg je Winkel - ansonsten ggf. passendes Montageplattenset (LHM / LQM) zusätzlich bestellen.

Die Wandbefestigungsmittel sind nicht im Lieferumfang enthalten. Diese sind abhängig von der Wandbeschaffenheit durch das Montagefachpersonal vor Ort auszuwählen.

## Allgemeiner Hinweis

Der Metallrahmen (=Lattenrost) ist bei den Schrankklappbetten konstruktiver Bestandteil und wird immer mitgeliefert.

Die Matratze ist im Lieferumfang NICHT enthalten.

## Schrankklappbett Hoch

Lieferbare Ausführungen:

Liegenkorpus

Dekor

Front

Dekor

oder **Lack gegen Mehrpreis je Frontelement**

(siehe direkt beim jeweiligen Artikel)

\* wenn Front in verschiedenen Dekoren gewünscht ist, bitte einzeln angeben

ohne Mehrpreis

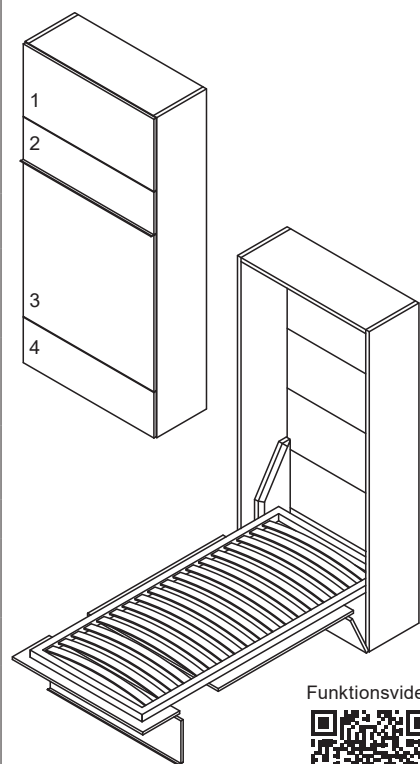

### Schrankklappbett Hoch, 40cm tief

Ausgestattet mit stabilem anthrazitfarbenem pulverbeschichteten Metallrahmen.

24 eingelassene hochwertige Schichtholz-Federholzleisten in 38 mm Breite sind im Lieferumfang enthalten, darunter 6 Federholzleisten, die eine individuelle Härtegradverstellung für Ihren Schlafkomfort ermöglichen.

Die Leisten können werkzeuglos gewechselt werden, um die Position der Härtegradverstellung den persönlichen Bedürfnissen anzupassen.

Oberkante des Metallrahmens ist 35 cm.

Um eine optimale Funktion der Schrankklappbetten zu gewährleisten, ist das Einhalten folgender Matratzenwerte notwendig:

ohne Polster

Liegefläche (BxT) cm

140 x 200

180 x 200

Max. Stärke (H) cm

20

20

Gewicht kg

22-25

30-32

mit Polster LPS-xx

Liegefläche (BxT) cm

140 x 200

180 x 200

Max. Stärke (H) cm

18

18

Gewicht kg

22-25

30-32

Maße (BxHxT) cm

geschlossen

196 x 225 x 40

geöffnet

156 x 225 x 230

196 x 225 x 230

Belastbarkeit

150 kg

280 kg

Größtes Packstück (LxBxH) cm

210 x 153 x 7,5

210 x 193 x 7,5

Gewicht

35 kg

39 kg

**Typen-Nr.**

**LH-14**

**LH-18**

IN

446

455

Mehrpreis Lack Front 1

PG1 149 | PG2 161

PG1 157 | PG2 172

Mehrpreis Lack Front 2

PG1 129 | PG2 136

PG1 141 | PG2 150

Mehrpreis Lack Front 3

PG1 177 | PG2 186

PG1 185 | PG2 199

Mehrpreis Lack Front 4

PG1 129 | PG2 136

PG1 141 | PG2 150

**Bei Bestellung bitte angeben**

**Liegenkorpus  
Front**

z

## Zubehör Schrankklappbett Hoch

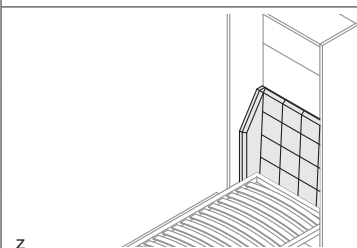

Rücken- und 2 Seitenpolster. Kompatibel mit Artikel LH.

Lieferbare Ausführungen:

Polstermaterial

Kunstleder oder Webstoff

Polsterfarbe

s. Vorblatt

Maße (BxHxT) cm

140 x 90 x 30

180 x 90 x 30

**Typen-Nr.**

**LPS-14**

**LPS-18**

IN

310

326

**Bei Bestellung  
bitte angeben**

**Polstermaterial  
Polsterfarbe**

z

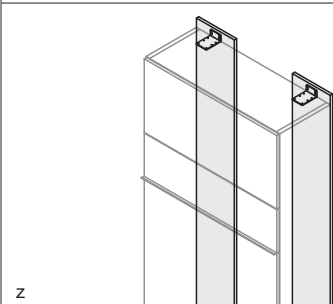

Montageplattenset für Schrankklappbetten Hoch, Liegefläche 140 -180 x 200

Empfohlen bei Wänden, die keine Auszugswerte je Winkel von min. 50 kg vorweisen können (z.B. Leichtbauwände). Bei Verwendung der Montageplatte rückt das Möbel um ca. 2 cm von der Wand. Dies ist bei Planungen mit Anbauelementen zu beachten.

Lieferbare Ausführungen:

Korpus

Dekor

Maße (BxHxT) cm

30 x 230 x 2 je Platte

**Typen-Nr.**

**LHM**

IN

193

**Bei Bestellung  
bitte angeben**

**Korpus**

z

## Schrankklappbett Quer

Lieferbare Ausführungen:

Liegenkorpus

Dekor

Front

Dekor oder **Lack gegen Mehrpreis je Frontelement**

(siehe direkt beim jeweiligen Artikel)

\* wenn Front in verschiedenen Dekoren gewünscht ist, bitte einzeln angeben

ohne Mehrpreis

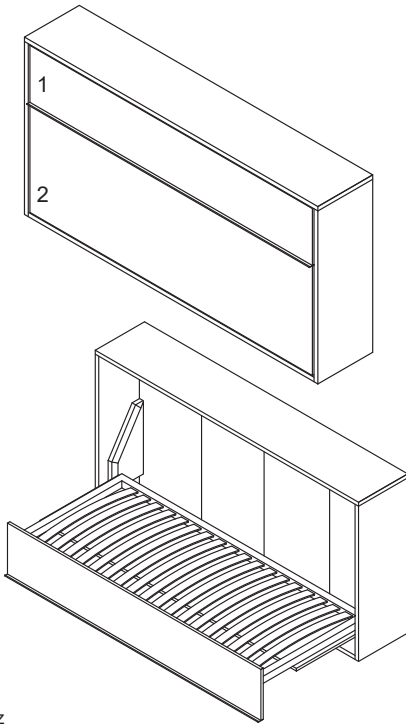

### Schrankklappbett Quer, 40 cm tief

Ausgestattet mit stabilem anthrazitfarbenem pulverbeschichteten Metallrahmen.

24 eingelassene hochwertige Schichtholz-Federholzleisten in 38 mm Breite sind im Lieferumfang enthalten, darunter 6 Federholzleisten, die eine individuelle Härtegradverstellung für Ihren Schlafkomfort ermöglichen. Die Leisten können werkzeuglos gewechselt werden, um die Position der Härtegradverstellung den persönlichen Bedürfnissen anzupassen.

Oberkante des Metallrahmens ist 35 cm.

Durch eine einfach zu bedienende Verriegelung ist das Bett bei Benutzung gegen unbeabsichtigtes Einklappen geschützt.

Um eine optimale Funktion der Schrankklappbetten zu gewährleisten, ist das Einhalten folgender Matratzenwerte notwendig:

Liegefläche (BxT) cm	90 x 200	120 x 200
Max. Stärke (H) cm	20	20
Gewicht kg	13-15	17-19
Maße (BxHxT) cm geschlossen	214 x 120 x 40	214 x 146 x 40
geöffnet	214 x 120 x 113	214 x 146 x 143
Belastbarkeit	150 kg	150 kg
Größtes Packstück (LxBxH) cm	211 x 96 x 7,5	211 x 126 x 7,5
Gewicht	22 kg	31 kg
<b>Typen-Nr.</b>	<b>LQ4-09</b>	<b>LQ4-12</b>
IN	429	437
Mehrpreis Lack Front 1	PG1 153   PG2 168	PG1 153   PG2 168
Mehrpreis Lack Front 2	PG1 180   PG2 191	PG1 191   PG2 208
<b>Bei Bestellung bitte angeben</b>	<b>Liegenkorpus Front</b>	

z

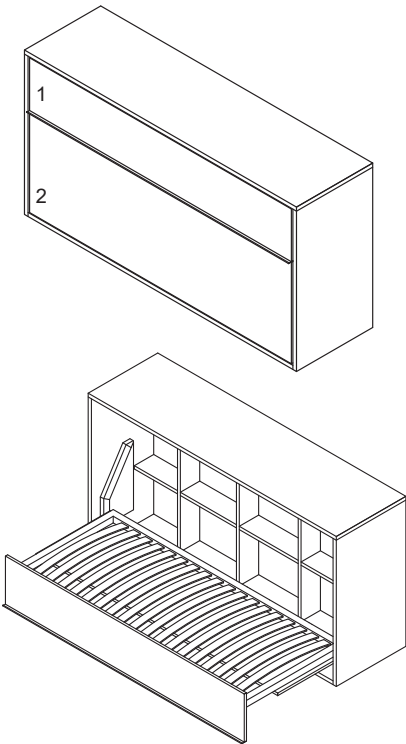

### Schrankklappbett Quer, 60 cm tief

Ausgestattet mit stabilem anthrazitfarbenem pulverbeschichteten Metallrahmen.

24 eingelassene hochwertige Schichtholz-Federholzleisten in 38 mm Breite sind im Lieferumfang enthalten, darunter 6 Federholzleisten, die eine individuelle Härtegradverstellung für Ihren Schlafkomfort ermöglichen. Die Leisten können werkzeuglos gewechselt werden, um die Position der Härtegradverstellung den persönlichen Bedürfnissen anzupassen.

Oberkante des Metallrahmens ist 35 cm.

Im Korpus hinter der Liege befindet sich ein offenes Stauraumregal, siehe Beschreibung Innenleben.

Durch eine einfach zu bedienende Verriegelung ist das Bett bei Benutzung gegen unbeabsichtigtes Einklappen geschützt.

Um eine optimale Funktion der Schrankklappbetten zu gewährleisten, ist das Einhalten folgender Matratzenwerte notwendig:

Liegefläche (BxT) cm	90 x 200	120 x 200
Max. Stärke (H) cm	20	20
Gewicht kg	13-15	17-19
Beschreibung Liegenkorpus Innenleben:	3 Mittelseiten 8 Holz-Einlegeböden	3 Mittelseiten 12 Holz-Einlegeböden
Maße (BxHxT) cm geschlossen	214 x 120 x 61	214 x 146 x 61
geöffnet	214 x 120 x 134	214 x 146 x 164
Belastbarkeit	150 kg	150 kg
Größtes Packstück (LxBxH) cm	211 x 96 x 7,5	211 x 126 x 7,5
Gewicht	22 kg	31 kg
<b>Typen-Nr.</b>	<b>LQ6-09</b>	<b>LQ6-12</b>
IN	436	444
Mehrpreis Lack Front 1	PG1 153   PG2 168	PG1 153   PG2 168
Mehrpreis Lack Front 2	PG1 180   PG2 191	PG1 191   PG2 208
<b>Bei Bestellung bitte angeben</b>	<b>Liegenkorpus Front</b>	

z

## Zubehör Schrankklappbett Hoch und Quer

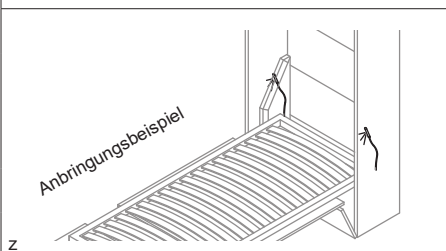

	1 Flexarmleuchte mit USB	2 Flexarmleuchten mit USB
Flexarmleuchte(n) kompatibel mit den Artikeln LH, LQ6, LQS6 und LQT6	LED-Flexarmleuchte(n) mit USB-Ladestation - max. Ladestrom 2.100 mA bei 5V. Länge des flexiblen Arms ca. 55 cm + ca. 15 cm Länge Leuchtenkopf. Oberfläche Alu Optik. Leuchte mit integriertem Schalter am Leuchtenkopf und USB Ladestation am Sockel. <b>Trafo bitte separat bestellen.</b>	
<b>Typen-Nr.</b>	<b>KXS-12</b>	<b>KXS-22</b>
IN	178	213

z

## Schränklapptbett Quer mit Stauraum

Lieferbare Ausführungen:

Liegenkorpus  
Front

Dekor

Dekor oder **Lack gegen Mehrpreis je Frontelement**

(siehe direkt beim jeweiligen Artikel)  
ohne Mehrpreis

\* wenn Front in verschiedenen Dekoren gewünscht ist, bitte einzeln angeben

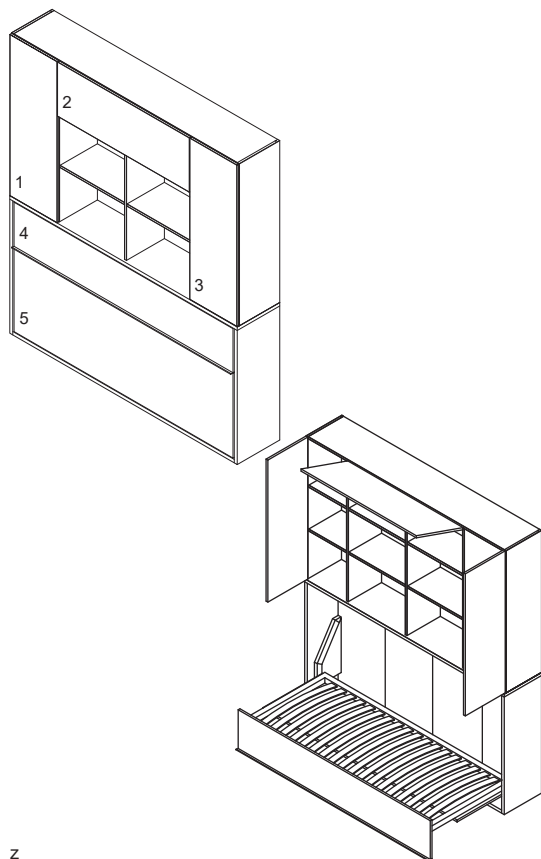

### Schränklapptbett Quer mit Aufsatz, 40 cm tief

Ausgestattet mit stabilem anthrazitfarbenem pulverbeschichteten Metallrahmen. 24 eingelassene hochwertige Schichtholz-Federholzleisten in 38 mm Breite sind im Lieferumfang enthalten, darunter 6 Federholzleisten, die eine individuelle Härtegradverstellung für Ihren Schlafkomfort ermöglichen.

Die Leisten können werkzeuglos gewechselt werden, um die Position der Härtegradverstellung den persönlichen Bedürfnissen anzupassen.

Oberkante des Metallrahmens ist 35 cm.

Durch eine einfach zu bedienende Verriegelung ist das Bett bei Benutzung gegen unbeabsichtigtes Einklappen geschützt.

Um eine optimale Funktion der Schränklapptbetten zu gewährleisten, ist das Einhalten folgender Matratzenwerte notwendig:

Liegefläche (BxT) cm	90 x 200	90 x 200	120 x 200
Max. Stärke (H) cm	20	20	20
Gewicht kg	13-15	13-15	17-19

Beschreibung Aufsatz:

2 Drehtüren mit Push-to-Open, 1 Klappe mit Öffnung von Klappenunterkante  
6 Holz-Einlegeböden

Maße (BxHxT) cm geschlossen geöffnet	214 x 210 x 40 214 x 210 x 113	214 x 236 x 40 214 x 236 x 113	214 x 236 x 40 214 x 236 x 143
Belastbarkeit	150 kg	150 kg	150 kg
Größtes Packstück (LxBxH) cm Gewicht	211 x 96 x 7,5 22 kg	211 x 96 x 7,5 22 kg	211 x 126 x 7,5 31 kg
<b>Typen-Nr.</b>	<b>LQS4-09</b>	<b>LQT4-09</b>	<b>LQT4-12</b>
IN	449	450	456
Mehrpreis Lack je Front 1-3	PG1 148   PG2 159	PG1 148   PG2 159	PG1 148   PG2 159
Mehrpreis Lack Front 4	PG1 153   PG2 168	PG1 153   PG2 168	PG1 153   PG2 168
Mehrpreis Lack Front 5	PG1 180   PG2 191	PG1 180   PG2 191	PG1 191   PG2 208

**Bei Bestellung  
bitte angeben**

**Liegenkorpus  
Front**

z

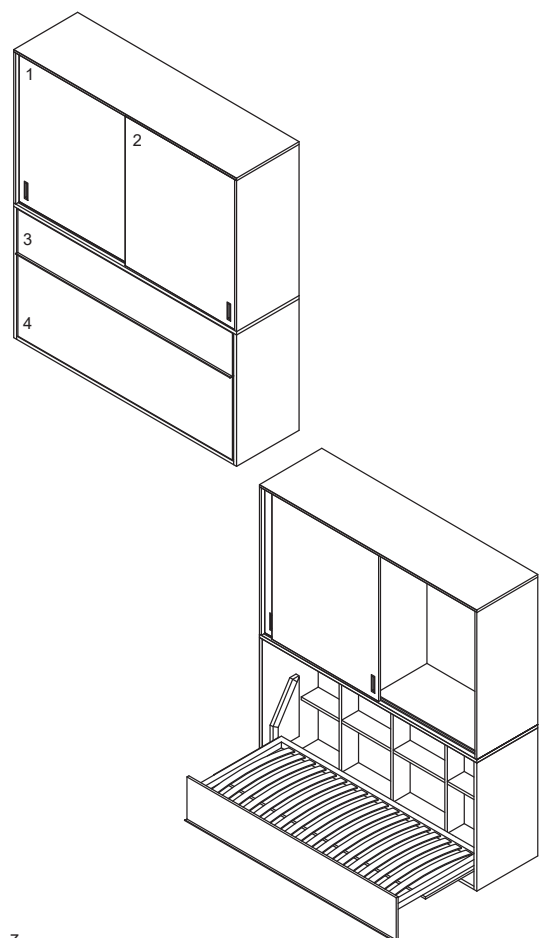

### Schränklapptbett Quer mit Aufsatz, 60 cm tief

Ausgestattet mit stabilem anthrazitfarbenem pulverbeschichteten Metallrahmen. 24 eingelassene hochwertige Schichtholz-Federholzleisten in 38 mm Breite sind im Lieferumfang enthalten, darunter 6 Federholzleisten, die eine individuelle Härtegradverstellung für Ihren Schlafkomfort ermöglichen.

Die Leisten können werkzeuglos gewechselt werden, um die Position der Härtegradverstellung den persönlichen Bedürfnissen anzupassen.

Oberkante des Metallrahmens ist 35 cm.

Im Korpus hinter der Liege befindet sich ein offenes Stauraumregal, siehe Beschreibung Innenleben.

Durch eine einfach zu bedienende Verriegelung ist das Bett bei Benutzung gegen unbeabsichtigtes Einklappen geschützt.

Um eine optimale Funktion der Schränklapptbetten zu gewährleisten, ist das Einhalten folgender Matratzenwerte notwendig:

Liegefläche (BxT) cm	90 x 200	90 x 200	120 x 200
Max. Stärke (H) cm	20	20	20
Gewicht kg	13-15	13-15	17-19

Beschreibung Aufsatz:

2 Schiebetüren mit Muschelgriff aus Metall in Farbe Aluminium.

Im Aufsatz sind keine Böden enthalten - Zubehör siehe nächste Seite!

Beschreibung Liegenkorpus Innenleben:	3 Mittelseiten 8 Holz-Einlegeböden	3 Mittelseiten 12 Holz-Einlegeböden	
Maße (BxHxT) cm geschlossen geöffnet	214 x 210 x 61 214 x 210 x 141	214 x 236 x 61 214 x 236 x 141	214 x 236 x 61 214 x 236 x 171
Belastbarkeit	150 kg	150 kg	150 kg
Größtes Packstück (LxBxH) cm Gewicht	211 x 96 x 7,5 22 kg	211 x 96 x 7,5 22 kg	211 x 126 x 7,5 31 kg
<b>Typen-Nr.</b>	<b>LQS6-09</b>	<b>LQT6-09</b>	<b>LQT6-12</b>
IN	453	454	460
Mehrpreis Lack je Front 1/2	PG1 174   PG2 184	PG1 174   PG2 184	PG1 174   PG2 184
Mehrpreis Lack Front 3	PG1 153   PG2 168	PG1 153   PG2 168	PG1 153   PG2 168
Mehrpreis Lack Front 4	PG1 180   PG2 191	PG1 180   PG2 191	PG1 191   PG2 208

**Bei Bestellung  
bitte angeben**

**Liegenkorpus  
Front**

z



Zubehör Schrankklappbett Quer		
z		<b>Einlegeboden für LQS4/LQT4</b>
		Maße (BxHxT) cm 51 x 2 x 35 Typen-Nr. <b>KSB51</b> IN 129 <b>Bei Bestellung bitte angeben</b> <b>Korpus</b>
z		<b>Einlegeboden für LQS6/LQT6</b>
		Maße (BxHxT) cm 104 x 2 x 51 Typen-Nr. <b>KSB104</b> IN 140 <b>Bei Bestellung bitte angeben</b> <b>Korpus</b>
z		<b>Einlegeboden mit Kleiderstange für LQS6/LQT6</b>
		Maße (BxHxT) cm 104 x 2 x 51 Typen-Nr. <b>KSB104-S</b> IN 150 <b>Bei Bestellung bitte angeben</b> <b>Korpus</b>
z		<b>Kleiderlift für LQS6 / LQT6</b> Farbe: Schwarz Je Fachseite max. ein Lift möglich, dann keine zusätzlichen Böden einsetzbar.
		Maße (BxHxT) cm 104 x 79 x 51 Typen-Nr. <b>KKL</b> IN 204
z		<b>Montageplattenset für Schrankklappbetten Quer (nicht für Aufsätze!)</b> Empfohlen bei Wänden, die keine Auszugswerte je Winkel von min. 50 kg vorweisen können (z.B. Leichtbauwände). Bei Verwendung der Montageplatte rückt das Möbel um ca. 2 cm von der Wand. Dies ist bei Planungen mit Anbauelementen zu beachten.
		Maße (BxHxT) cm IN <b>Bei Bestellung bitte angeben</b>

Hängeelement		Tiefe 40 cm (passend zu LQ4)		Lack gegen Mehrpreis je Frontelement		PG1	PG2
Lieferbare Ausführungen:	Korpus Front	Dekor	Dekor oder			IN 127	IN 133
a		<b>Hänger 1 Klappe nach oben</b> Bei Hängern mit Klappe ist aufgrund der Klappenbremse kein Einlegeboden möglich. Maximale Belastbarkeit je Hängeelement 30 kg.		Maße (BxHxT) cm 107 x 40 x 40 Typen-Nr. <b>K2A-116</b> IN 241 <b>Bei Bestellung bitte angeben</b> <b>Korpus Front</b>			

	<p>Eine Höhenkürzung von Kleider- und Schwebetürenschränken oder Stollenwänden mit der Höhe 236 cm auf Schrankklappbetten mit der Höhe 225 cm ist möglich.</p> <p>Die Kürzung ist <u>ohne</u> Mehrpreis, jedoch <u>nur</u> wenn ein Schrankklappbett in selbiger Kommission bestellt wird.</p>
--	--

# loop TISCHSYSTEM

## Allgemeine Planungshinweise

Die Tischplatten sind 28 mm stark und haben eine umlaufende ca. 2 mm starke Dickkante. Alle Elemente des Schreibtischsystems werden im Standard so ausgeliefert, dass sie frei stellbar sind. Sonderbearbeitungen möglich: Abrundungen, Abschrägungen, Innenrundungen und Kabeldurchführungen.

## Schreibtisch mit manuell höhenverstellbarem Gestell

Die maximale, statische Schreibtischbelastung beträgt 100 kg (inkl. Tischplatte).

Das Tischgestell ist in 2 cm-Schritten manuell höhenverstellbar durch Fußtretmechanismus an beiden Tischfüßen - der Verstellbereich reicht von min. 63 cm bis max. 91 cm. Höhe in cm an beiden Tischfüßen angedruckt zur erleichterten Einstellung.

Lieferbare Ausführungen:

Platte  
Tischgestell

Dekor  
Oberfläche „schwarz“ (Tiefschwarz RAL 9005) oder „weiß“ (verkehrsweiß RAL 9016)

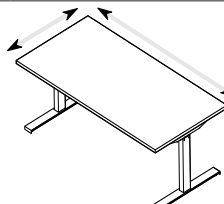
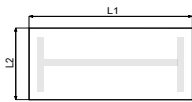
Bezeichnung	Schreibtisch mit manuell höhenverstellbarem Tischgestell			Breite L1 ohne Mehrpreis möglich von 120 cm – 200 cm
Maße (BxHxT) cm	120-200 x 63-91 x 70-80			Tiefe L2 ohne Mehrpreis möglich von 70 cm – 80 cm
Typen Nr.	ST5			
IN	360			

Bei Bestellung bitte angeben	Dekor der Tischplatte Breitenmaß L1 Tiefenmaß L2 Tischgestellfarbe
------------------------------	---

## Schreibtisch mit manuell höhenverstellbarem C-Fuß-Gestell

Das Tischgestell ermöglicht bei der Montage eine individuelle Höheneinstellung in 2 cm-Schritten - der Verstellbereich reicht von min. 72 cm bis max. 84 cm.

Lieferbare Ausführungen:

Platte  
Tischgestell

Dekor  
Oberfläche „silber“ (Weißaluminium RAL 9006)

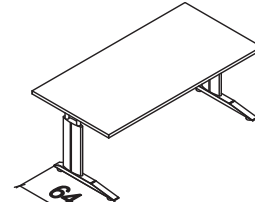
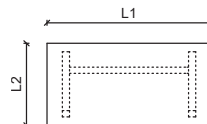
Bezeichnung	Schreibtisch mit C-Fuß-Gestell			Breite L1 ohne Mehrpreis möglich von 110 cm – 159 cm
Maße (BxHxT) cm	110-159 x 72-84 x 64-80			Tiefe L2 ohne Mehrpreis möglich von 64 cm – 80 cm
Typen Nr.	ST1			
IN	276			

Bei Bestellung bitte angeben	Dekor der Tischplatte Breitenmaß L1 Tiefenmaß L2	Dekor der Tischplatte Breitenmaß L1 Tiefenmaß L2
------------------------------	--	--

## Schreibtisch mit elektrisch höhenverstellbarem Fuß-Gestell

Die maximale, statische Schreibtischbelastung beträgt 100 kg (inkl. Tischplatte).

Das Tischgestell aus westeuropäischer Qualitätsfertigung ist mit einer Hubgeschwindigkeit von 4 cm/s in einer Bandbreite von 61 cm bis 125 cm stufenlos höhenverstellbar, inkl. sensorgesteuertem Kollisionsschutz.

Das Standard-Bedienteil ist mit Netzleitung 220 V, 300 cm lang mit schwarzem Euroflachstecker im Lieferumfang enthalten. Gegen Mehrpreis ist eine Memory-Schaltung mit Bluetooth® Ansteuerung bestellbar (siehe Artikel STM).

Lieferbare Ausführungen:

Platte  
Tischgestell

Dekor  
Oberfläche „schwarz“ (Tiefschwarz RAL 9005) oder „weiß“ (verkehrsweiß RAL 9016)

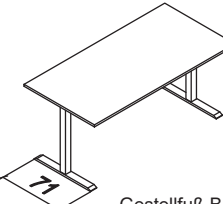
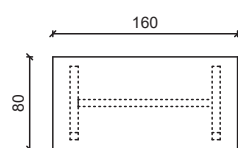
Bezeichnung	Schreibtisch mit elektrisch höhenverstellbarem Fußgestell im Fixmaß			Gestellfuß B 71cm
Maße (BxHxT) cm	160 x 61-125 x 80			Breite L1 ohne Mehrpreis möglich von 120 cm – 200 cm
Typen Nr.	ST33			Tiefe L2 ohne Mehrpreis möglich von 70 cm – 80 cm
IN	390			

Bei Bestellung bitte angeben	Dekor der Tischplatte Tischgestellfarbe	Dekor der Tischplatte Breitenmaß L1 Tiefenmaß L2 Tischgestellfarbe
------------------------------	--	---

## Schreibtisch mit zwei Seitenwangen

Schreibtisch bestehend aus Platte, Traverse und zwei Seitenteilen, jeweils mit 28 mm Plattenstärke und umlaufend ca. 2 mm starker Dickkante.

Lieferbare Ausführungen:

Korpus

Dekor

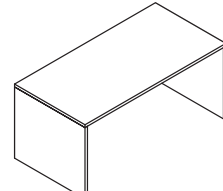
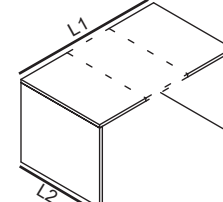
Bezeichnung	Schreibtisch im Fixmaß		Breite L1 ohne Mehrpreis möglich von 100 cm – 180 cm	
Maße (BxHxT) cm	160 x 73 x 80		Tiefe L2 ohne Mehrpreis möglich von 60 cm – 80 cm	
Typen Nr.	STW3			
IN	236			

Bei Bestellung bitte angeben	Dekor der Tischplatte Dekor der Seitenwangen	Dekor der Tischplatte Dekor der Seitenwangen Breitenmaß L1 Tiefenmaß L2
------------------------------	---	--

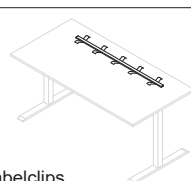
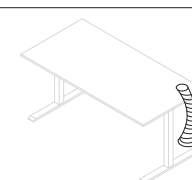

Bedienteil für ST33 und ST34		
Bezeichnung	<b>Standard</b> Das Bedienteil wird durch Neigen in die Richtung, in die der Tisch verfahren soll, bedient.	<b>Bedienteil mit Memory-Schaltung, digitale Höhenanzeige und Bluetooth® Ansteuerung</b> 4 Speicherpositionen. Intuitives Bedienelement: Digitales Display für Benutzerführung und eine Erinnerung über eine Lichtleiste, um den Anwender daran zu erinnern aufzustehen. Display bietet dem Benutzer eine Anleitung, wenn er den Schreibtisch und das Desk Panel bedient. Verbindbar mit Desk Control App für Benachrichtigungen auf dem PC und intelligenten Geräten.
Typen-Nr.	 ohne Mehrpreis	 <b>STM</b> 177
IN		

Kabelorganisation für Schreibtische <span style="float: right;">Alle Artikel sind in der Ausführung Schwarz matt</span>		
Bezeichnung	 Kabelleiste mit Kabelclips Zum Anbringen an der Tischplatten Unterseite. Länge = 115 cm	 Kabelspirale Zum Anbringen an der Tischplatten Unterseite. Für eine Höhenverstellung von 61 - 125 cm.
Typen-Nr.	<b>STZ21</b> 127	<b>STZ22</b> 161
IN		

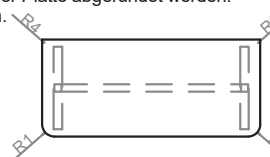
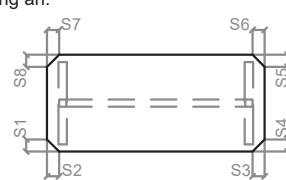
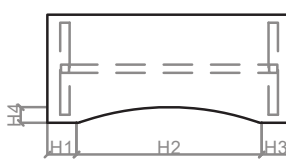
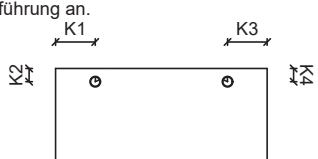
**Sonderbearbeitungen an den Schreibtischen ST1, ST2, ST5, ST33 und ST34**  
Abrundung oder Abschrägung der Tischplatten-Ecken, Innenrundung an der Vorderkante sowie Kabeldurchführungen sind gegen Mehrpreis möglich. Hierzu muss der Bestellung eine Skizze (mit Blick von oben) beigefügt sein, aus der alle erforderlichen Maße hervorgehen. Durch die Traversen des Stahlgestells gibt es maßliche Einschränkungen, die zu jeder Sonderbearbeitung weiter unten angegeben sind.

Bezeichnung	Bitte über die Bezeichnung der Rundung (R1, R2, R3 oder R4) angeben, welche Ecke(n) gerundet werden soll(en). Es können aus technischen Gründen aber immer nur max. 2 Ecken einer Platte abgerundet werden. R1- R4 muss zwischen 8 und 10 cm liegen. Mehrpreis je Abrundung.	S1 und S2 muss zwischen 8 cm und 10 cm liegen. Der Mehrpreis fällt je einer Abschrägung an.
Typen-Nr.	 <b>SOA</b> 159	 <b>SOS</b> 159
IN		
Bei Bestellung bitte angeben	<b>Position und Maße der Abrundung (Skizze)</b>	<b>Position und Maße der Abschrägung (Skizze)</b>
Bezeichnung	H1 und H3 dürfen nicht kleiner als 20 cm sein. H4 darf max. 26 cm sein. Der Mehrpreis fällt je einer Innenrundung an.	Der Kabeldurchlass hat einen Durchmesser von 8 cm. Mit K1 und K2 wird der Mittelpunkt der Bohrung angegeben. K1 muss min. 22 cm sein, K2 muss zwischen 10 cm und 34 cm liegen. Der Mehrpreis fällt je einer Kabeldurchführung an.
Typen-Nr.	 <b>SOI</b> 170	 <b>SOK</b> 127
IN		
Bei Bestellung bitte angeben	<b>Position und Maße der Innenrundung (Skizze)</b>	<b>Position und Maße der Kabeldurchführung (Skizze)</b>

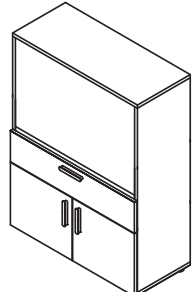
**Schreibsekretäre**  
Klappe grifflos mit Push-to-Open-Funktion.  
Innenleben hinter Klappe ausgestattet mit zwei ca. 23 cm tiefen Böden, davon der untere mit Kabeldurchlass an fixer Position und der obere als **Einlegeboden** verstellbar.  
Nutzbare Arbeitsfläche bei offener Klappe ca. BxT 80 x 52 cm, Arbeitshöhe ca. 71,5 cm. Max. Belastbarkeit Klappe 30 kg bei gleichmäßig verteilter Last.

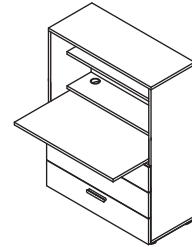
Lieferbare Ausführungen:	Korpus Klappe Türen Schubkästen	Dekor Dekor* Dekor* Dekor*	oder oder oder oder	<b>Lack gegen Mehrpreis</b> <b>Lack gegen Mehrpreis je Tür</b> <b>Lack gegen Mehrpreis je Schubkasten</b>	PG1 IN 156 IN 127 IN 121	PG2 IN 170 IN 133 IN 124
* wenn Türen, Klappe oder Schubkästen in verschiedenen Dekoren gewünscht sind, bitte einzeln angeben ohne Mehrpreis						
Bezeichnung	a Sekretär 1 Klappe 1 Schubkasten 2 Holztüren 1 Mittelseite 2 Holz E-Böden		a Sekretär 1 Klappe 3 Schubkästen			
Maße (BxHxT)cm	90 x 120 x 40		90 x 120 x 40			
Typen-Nr.	<b>K6S-92</b>		<b>K6S-93</b>			
IN	370		375			
Bei Bestellung bitte angeben	<b>Korpus</b> <b>Klappe</b> <b>Schubkasten</b> <b>Türen</b> <b>Griff</b>		<b>Korpus</b> <b>Klappe</b> <b>Schubkasten</b> <b>Griff</b>			

## Individuell planbare Tische aus Einzelkomponenten

### Rechteckige Platten

28 mm stark mit umlaufender ca. 2 mm starker Dickkante.

Ab einer freitragenden Länge von 130 cm sollte die Tischplatte mit einer separat zu bestellenden Unterstützungsschiene gegen Durchbiegung abgesichert werden.

Die Tischplatten sind ohne einen Mehrpreis in Sondermaß bestellbar (Kürzungen von Breite und Tiefe).

Bitte die gewünschten Maße L1 und L2 angeben.

Lieferbare Ausführungen:

Platte

Dekor

<p>O = empfohlene Position von Tischfüßen</p>		
	<p>Bezeichnung Maße (BxHxT) cm Typen-Nr. IN</p>	<p>Tischplatte 100 x 3 x 100 <b>STP1</b> 191</p>
<p>Bei Bestellung bitte angeben</p>	<p><b>Dekor der Tischplatte</b> Breitenmaß L1 (Ohne Angaben wird L1 = 100 cm geliefert) Tiefenmaß L2 (Ohne Angaben wird L2 = 100 cm geliefert)</p>	<p><b>Dekor der Tischplatte</b> Breitenmaß L1 (Ohne Angaben wird L1 = 190 cm geliefert) Tiefenmaß L2 (Ohne Angaben wird L2 = 100 cm geliefert)</p>

### Eckplatten

28 mm stark mit umlaufender ca. 2 mm starker Dickkante.

Die Tischplatten sind ohne Mehrpreis in Sondermaß bestellbar (Kürzungen von Breite und Tiefe).

Bitte die gewünschten Maße L1 bis L4 angeben.

Die schräge Kante = Maß L5 ergibt sich dann konstruktiv.

Für die Bearbeitung der Bestellung von Eckplatten in Sondermaß benötigen wir eine Aufmaßskizze (mit Blick von oben)!

Lieferbare Ausführungen:

Platte

Dekor

<p>O = empfohlene Position von Tischfüßen</p>		
	<p>Bezeichnung Maße (BxHxT) cm Typen-Nr. IN</p>	<p>Eckplatte 100 x 3 x 100 <b>STECK1</b> 230</p>
<p>Bei Bestellung bitte angeben</p>	<p><b>Dekor der Tischplatte</b> Breitenmaß L1 (Ohne Angaben wird L1 = 100 cm geliefert) Breitenmaß L3 (Ohne Angaben wird L3 = 40 cm geliefert) Tiefenmaß L2 (Ohne Angaben wird L2 = 100 cm geliefert) Tiefenmaß L4 (Ohne Angaben wird L4 = 40 cm geliefert)</p>	<p><b>Dekor der Tischplatte</b> Breitenmaß L1 (Ohne Angaben wird L1 = 120 cm geliefert) Breitenmaß L3 (Ohne Angaben wird L3 = 61 cm geliefert) Tiefenmaß L2 (Ohne Angaben wird L2 = 120 cm geliefert) Tiefenmaß L4 (Ohne Angaben wird L4 = 61 cm geliefert)</p>

### Spezialplatten

28 mm stark mit umlaufender ca. 2 mm starker Dickkante.

Ab einer freitragenden Länge von 130 cm sollte die Tischplatte mit einer separat zu bestellenden Unterstützungsschiene gegen Durchbiegung abgesichert werden.

Die Tischplatten sind ohne Mehrpreis in Sondermaß bestellbar (Kürzungen von Breite und Tiefe).

Bitte die gewünschten Maße L1 bis L4 angeben.

Für die Bearbeitung der Bestellung von Spezialplatten in Sondermaß benötigen wir eine Aufmaßskizze (mit Blick von oben)!

Lieferbare Ausführungen:

Platte

Dekor

<p>O = empfohlene Position von Tischfüßen</p>		
	<p>Bezeichnung Maße (BxHxT) cm Typen-Nr. IN</p>	<p>Tischplatte 190 x 3 x 100 <b>STP8</b> 238</p>
<p>Bei Bestellung bitte angeben</p>	<p><b>Dekor der Tischplatte</b> Breitenmaß L1 (Ohne Angaben wird L1 = 190 cm geliefert) Tiefenmaß L2 (Ohne Angaben wird L2 = 100 cm geliefert) Tiefenmaß L3 (Ohne Angaben wird L3 = 70 cm geliefert) Breitenmaß L4 (Ohne Angaben wird L4 = 50 cm geliefert)</p>	

### Freiformplatten

Sollte sich Ihre Wunschplatte nicht aus den oben aufgeführten Grundplatten und den möglichen Sonderbearbeitungen zusammensetzen lassen, so fragen Sie bitte mittels einer Skizze bei uns an. Gerne unterbreiten wir Ihnen für technisch realisierbare Platten ein individuelles Angebot.

### Sonderbearbeitungen an Tischplatten

Gegen Mehrpreis sind folgende Sonderbearbeitungen möglich: Abrundungen an den Ecken, Abschrägungen, Innenrundungen, Kabeldurchführungen.

Alle Sonderbearbeitungen sind miteinander kombinierbar – z.B. vorne die beiden Ecken abrunden und hinten die Platte abschrägen.

In jedem Fall muss der Bestellung eine Skizze (mit Blick von oben) beigelegt sein, aus der die gewünschten Maße der Sonderbearbeitung eindeutig hervorgehen.

#### Abrundung

Bedingt durch das Herstellverfahren gibt es eine Mindestgröße für die Rundung. Das Maß R1 darf nicht kleiner sein als 8 cm. Bitte über die Bezeichnung der Rundung (R1, R2, R3 oder R4) angeben, welche Ecke(n) gerundet werden soll(en). Es können aus technischen Gründen aber immer nur max. 2 Ecken einer Platte abgerundet werden. Pro 1 Abrundung fällt der Mehrpreis an, egal wie groß die Rundung ist. Aus technischen Gründen sind folgende Sonderbearbeitungen leider NICHT möglich: 3 oder 4 Rundungen an derselben Platte, kreisrunde oder ovale Platten. Folgende Abrundungen sind möglich:

Bitte über die Bezeichnung der Rundung (R1, R2, R3 oder R4) angeben, welche Ecke(n) gerundet werden soll(en).

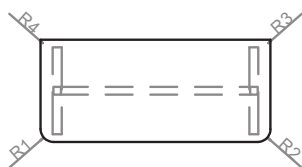

Bezeichnung  
Typen-Nr.  
IN

Abrundung  
**SOA**  
159

Bei Bestellung  
bitte angeben

Beispiele für 1 Rundung 1 x Mehrpreis	1 Rundung rechts  Bsp. R2 = L2 : 4	1 Rundung links  Bsp. R1 = L2 : 2	1 Rundung maximal  Bsp. R2 = L2
Beispiele für 2 Rundungen 2 x Mehrpreis	2 Rundungen an langer Kante  Bsp. R1 = L2 : 4 Bsp. R2 = L2 : 4	2 Rundungen an kurzer Kante  Bsp. R4 = L2 : 4 Bsp. R1 = L2 : 4	2 Rundungen mit versch. Maßen  Bsp. R1 = L2 : 4 Bsp. R2 = L2 : 2
	2 Rundungen max. kurze Kante  Bsp. R3 = L2 : 2 Bsp. R2 = L2 : 2	2 Rundungen max. lange Kante  Bsp. R1 = L2 Bsp. R2 = L2	2 Rundungen diag. gegenüber  Bsp. R4 = L2 : 2 Bsp. R2 = L2 : 2

Position und Maß der Abrundung (Skizze)

#### Abschrägung

Das Herstellverfahren begrenzt die Abschrägung. S1 und S2 dürfen nicht kleiner als 8 cm sein. Die sich ergebenden Spitzen dürfen nicht kleiner sein als 30°. Pro 1 Abschrägung fällt der Mehrpreis an, egal wie groß die Abschrägung ist. Maximal 4 Abschrägungen/Platte möglich. Folgende Abschrägungen sind möglich:

Bitte über die Bezeichnung der Abschrägungen S1/S2, S3/S4, S5/S6 oder S7/S8 angeben, welche Ecke(n) wie abgeschrägt werden soll(en).

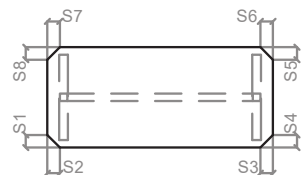

Bezeichnung  
Typen-Nr.  
IN

Abschrägung  
**SOS**  
159

Bei Bestellung  
bitte angeben

Beispiele für 1 Abschrägung 1 x Mehrpreis	1 Abschrägung rechts  Bsp. S3 = L2 : 2 Bsp. S4 = L2 : 2	1 Abschrägung links  Bsp. S1 = L2 : 2 Bsp. S2 = L1 : 2	1 Abschrägung maximal  Bsp. S2 = L1 : 2
Beispiele für 2 Abschrägungen 2 x Mehrpreis	2 Abschrägungen an langer Kante  Bsp. S3 = L2 : 2 Bsp. S4 = L2 : 2	2 Abschrägungen an kurzer Kante  Bsp. S1 = L2 : 2 Bsp. S2 = L1 : 2	2 Abschrägungen mit verschiedenen Maßen  Bsp. S1 = L2 : 2 Bsp. S2 = L1 : 2
	2 Abschrägungen maximal an kurzer Kante  Bsp. S3 = L2 : 2 Bsp. S4 = L2 : 2	2 Abschrägungen maximal an langer Kante  Bsp. S1 = L2 : 2 Bsp. S2 = L1 : 2	2 Abschrägungen diagonal gegenüber  Bsp. S4 = L2 : 2 Bsp. S2 = L2 : 2

Position und Maß der Abschrägung (Skizze)

#### Kabeldurchführung

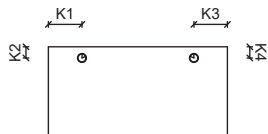

Bezeichnung  
Typen-Nr.  
IN

Kabeldurchführung  
**SOK**  
127

Bei Bestellung  
bitte angeben

Die Bohrung für die Kabeldurchführung beträgt 8 cm. Damit der Lochrand stabil ist, sollte der Mittelpunkt der Bohrung mindestens 10 cm Abstand von der Plattenkante haben. Da die Maße K1 und K2 die Bohrungsmittelpunkte angeben, müssen K1 und K2 also mindestens 10 cm groß sein. Bei der Planung von Kabeldurchführungen bitte beachten, dass keine Kollision mit der Position von Tischfüßen oder Unterbau-Container entsteht. Kabeldurchführung aus Kunststoff mit Oberfläche silberfarbig.

Position und Maße der Kabeldurchführung (Skizze)

#### Innenrundung

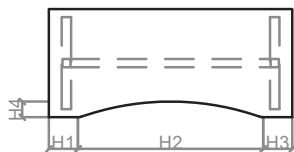

Bezeichnung  
Typen-Nr.  
IN

Innenrundung  
**SOI**  
170

Bei Bestellung  
bitte angeben

Das Herstellverfahren begrenzt die Innenrundung. Das Maß H2 darf nicht kleiner sein als 30 cm. Zudem muss H2 mindestens 3 mal so groß sein wie H4. Pro 1 Innenrundung fällt der Mehrpreis an, unabhängig von der Größe der Rundung. Aus technischen Gründen sind Innenecken leider NICHT möglich. Folgende Innenrundungen sind möglich:

Beispiele für 1 Innenrundung 1 x Mehrpreis	Innenrundung an langer Kante  Bsp. H2 = 3 * H4	Innenrundung an kurzer Kante  Bsp. H2 = 3 * H4	Innenrundung an der Ecke  Bsp. H2 = 3 * H4
--	--	--	--

Position der Innenrundung (Skizze)  
Maß H1 bis H4 (alle sind erforderlich)

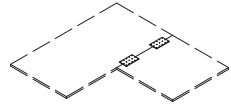

## Montage-Zubehör für Tischplatten

	 <p>z</p> <p>Ab einer freitragenden Länge von 130 cm sollten Tischplatten mit einer Unterstützungsschiene gegen Durchbiegung abgesichert werden. Bitte geben Sie die gewünschte Länge der Schiene an. Lieferumfang inkl. erforderlicher Beschläge.</p> <p>Unterstützungs-Schiene 100 – 250 x 5 x 2 <b>STZ01</b> 162</p>	 <p>z</p> <p>Verbindungs-Set zum Verketteten von 2 Tischplatten. Pro Stoßfuge zweier Tischplatten ist 1 Set erforderlich. Abb. zeigt Beispiel mit 1 Verbindungsset. Verbindungs-Set für 2 Tischplatten</p> <p><b>STZ12</b> 116</p>
Bezeichnung Maße (BxHxT) cm Typen-Nr. IN		
Bei Bestellung bitte angeben	Länge der Schiene	

## Container und Unterteile

Alle Container sind freistellbar.

Die Unterbaucontainer dienen als Unterteil einer Tischplatte und haben daher Bohrungen im Oberboden zur Befestigung der Platte.

Hinweis zur Tiefe der Tischplatte: Die Tischplatte sollte über die Front des Containers nicht überstehen wg. Zugriff zum Utensilienauszug.

Eine Tischplatte die auf den Unterbaucontainer aufgelegt wird, sollte daher nur einige cm tiefer sein als der Container.

Die Beistellcontainer können neben einen Schreibtisch gestellt werden und haben eine Abdeckplatte mit 28 mm Stärke.

Der Höhenstellbereich der Kunststoffgleiter unter den Schreibtischcontainern beträgt -0 cm bis +0,8 cm.

Lieferbare Ausführungen:

Korpus  
Abdeckplatte  
Tür  
Schubkästen

Dekor  
Dekor  
Dekor  
Dekor\*

oder  
oder







**Lack gegen Mehrpreis je Tür**  
**Lack gegen Mehrpreis je Schubkasten**

PG1  
IN 127  
IN 121

PG2  
IN 133  
IN 124

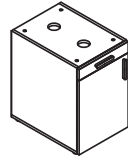
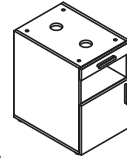
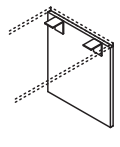
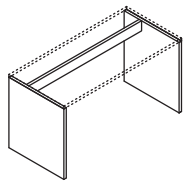
\* wenn Schubkästen in verschiedenen Dekoren gewünscht sind, bitte einzeln angeben

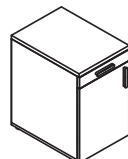
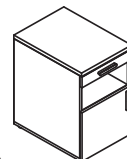

ohne Mehrpreis

Bezeichnung	 <p>a</p> <p>Unterbau-Container 1 Utensilienauszug 3 Schubkästen</p>	 <p>a</p> <p>Unterbau-Container 1 Utensilienauszug 1 Schubkasten 1 Auszug mit Hängeregister</p>	 <p>a</p> <p>Unterbau-Container 1 Utensilienauszug 1 Tür mit 1 Einlegeboden</p>	 <p>a</p> <p>Unterbau-Container 1 Utensilienauszug 1 offenes Fach 1 Tür</p>	 <p>Bitte die gewünschte Tiefe der Wange angeben. Tiefe der Wange sollte gleich der Tiefe der Tischplatte sein.</p> <p>z</p> <p>Schreibtischswinge Unter der Tischplatte L/R montierbar. Sockelstellfüße zur Höhenverstellung: +1 cm, -0 cm Wange muss immer kombiniert werden mit Unterbaucontainer. Bitte Tiefenmaß angeben (ohne Mehrpreis).</p> <p>3 x 70 x 40-100 <b>STW</b></p>	 <p>z</p> <p>Unterteil aus 2 Wangen mit Traverse (OHNE Tischplatte) Höhenverstellung: +1 cm, -0 cm</p> <p>Bitte Breiten- und Tiefenmaß angeben (ohne Mehrpreis).</p> <p>100 -190 x 70 x 40-100 <b>STW2</b></p>
Maße (BxHxT) cm Typen-Nr.	45 x 70 x 61 <b>ST41</b>	45 x 70 x 61 <b>ST42</b>	45 x 70 x 61 <b>ST46-L (Abb.)</b> <b>ST46-R</b>	45 x 70 x 61 <b>ST47-L (Abb.)</b> <b>ST47-R</b>		
IN	311	303	256	256	178	253
Bei Bestellung bitte angeben	Korpus Schubkästen Griff	Korpus Schubkästen Griff	Korpus Schubkasten Tür Griff	Korpus Schubkasten Tür Griff	Korpus Tiefenmaß	Korpus Tiefenmaß Breitenmaß
Bezeichnung	 <p>a</p> <p>Beistell-Container 1 Utensilienauszug 3 Schubkästen</p>	 <p>a</p> <p>Beistell-Container 1 Utensilienauszug 1 Schubkasten 1 Auszug mit Hängeregister</p>	 <p>a</p> <p>Beistell-Container 1 Utensilienauszug 1 Tür mit 1 Einlegeboden</p>	 <p>a</p> <p>Beistell-Container 1 Utensilienauszug 1 offenes Fach 1 Tür</p>	 <p>a</p> <p>Rollcontainer 1 Utensilienauszug 2 Schubkästen 4 Lenkrollen mit Bremse Rollen sind geeignet für Hartböden</p> <p>45 x 58 x 61 <b>ST45</b></p> <p>Tragkraft: Der Oberboden kann bei beladenen Schubkästen mit maximal 100 kg zusätzlich belastet werden.</p>	
Maße (BxHxT) cm Typen-Nr.	45 x 73 x 61 <b>ST43</b>	45 x 73 x 61 <b>ST44</b>	45 x 73 x 61 <b>ST48-L (Abb.)</b> <b>ST48-R</b>	45 x 73 x 61 <b>ST49-L (Abb.)</b> <b>ST49-R</b>		
IN	331	324	287	287	295	
Bei Bestellung bitte angeben	Korpus Schubkästen Griff	Korpus Schubkästen Griff	Korpus Schubkasten Tür Griff	Korpus Schubkasten Tür Griff	Korpus Schubkästen Griff	

## Tischfüße

Anzahl der erforderlichen Füße: an jeder Ecke einer Tischplatte ist ein Fuß anzubringen - z.B. bei einer Rechteckplatte 4 Füße oder bei einer Eckplatte 5 Füße.

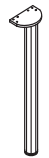
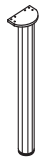
Die maximale, statische Schreibtischbelastung beträgt für Schreibtische mit Füßen 40 kg (inkl. Tischplatte), ab einer freitragenden Länge von 130 cm bis zur maximalen Breite 200 cm ist dafür eine zusätzliche bestellende Unterstützungsschiene STZ01 nötig.

Maße (BxHxT) cm Typen-Nr. IN	 <p>z</p> <p>6 x 70 x 6 <b>STF1</b> 148</p>	<p>Oberfläche Alu mit Rillenstruktur</p> <p>Ø 6 cm, Höhe 70 cm Höhenverstellung: +7 cm, -1,5 cm</p>	 <p>z</p> <p>8 x 70 x 8 <b>STF2</b> 157</p>	<p>Oberfläche Alu mit Rillenstruktur</p> <p>Ø 8 cm, Höhe 70 cm Höhenverstellung: +3 cm, -0 cm</p>	 <p>z</p> <p>6 x 70 x 6 <b>STF3</b> 148</p>	<p>Oberfläche Edelstahlfinish</p> <p>Ø 6 cm, Höhe 70 cm Höhenverstellung: +7 cm, -1,5 cm</p>
------------------------------------	--	---	--	---	--	--

# loop KOMMODEN VARIABEL

<b>Kommoden Variabel</b>									
Lieferbare Ausführungen:		Korpus Türen	Dekor Dekor*	oder	Lack gegen Mehrpreis je Tür	PG1 IN 127	PG2 IN 133	ohne Mehrpreis	
		* wenn Türen in verschiedenen Dekoren gewünscht sind, bitte einzeln angeben							

Höhe bis 81 cm									
Bezeichnung	a								
Maße (BxHxT) cm	25-60 x 42-81 x 20-40								
Typen-Nr.	LV-401								
IN	234								
Bei Bestellung bitte angeben	Korpus								
Höhe bis 81 cm									
Bezeichnung	a								
Maße (BxHxT) cm	25-60 x 42-81 x 20-40								
Typen-Nr.	LV-411-L (Abb.) LV-411-R								
IN	252								
Bei Bestellung bitte angeben	Korpus Tür Griff								
Höhe ab 82 cm									
Bezeichnung	a								
Maße (BxHxT) cm	25-60 x 82-120 x 20-40								
Typen-Nr.	LV-40								
IN	252								
Bei Bestellung bitte angeben	Korpus								
Höhe ab 82 cm									
Bezeichnung	a								
Maße (BxHxT) cm	25-60 x 82-120 x 20-40								
Typen-Nr.	LV-41-L (Abb.) LV-41-R								
IN	274								
Bei Bestellung bitte angeben	Korpus Tür Griff								





Achtung: Tiefen-Abmessungen der Artikel immer mit Artikel-Außenmaß (ohne Griff) angeben, d.h. bei Kommoden mit Türen ist die Tür mit 19 mm zu berücksichtigen.





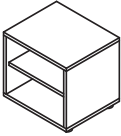
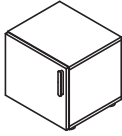

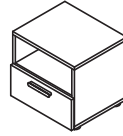
<b>Einlegeböden</b>			
Lieferbare Ausführungen:		Korpus	Dekor
Bezeichnung	Holz-Einlegeböden im Sondermaß		
Maße (BxHxT) cm	passend für variable Kommoden, zugehörigen Artikel bei Bestellung angeben		
Typen-Nr.	LVB		
IN	146		
Bei Bestellung bitte angeben	Korpus		

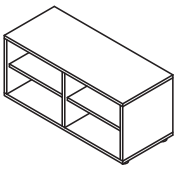
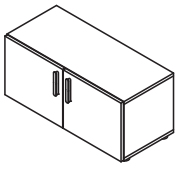
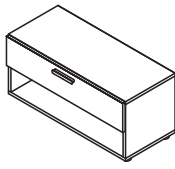
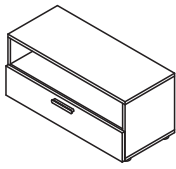
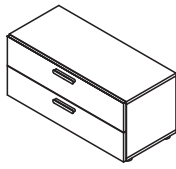

# loop ANBAUSYSTEM

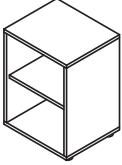
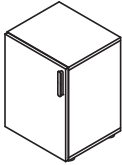

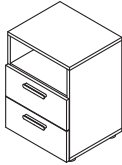



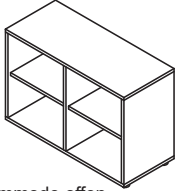
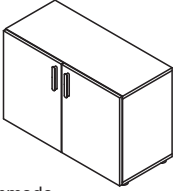
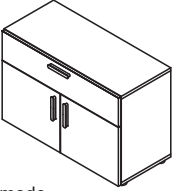
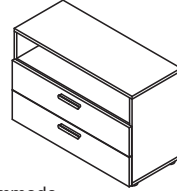



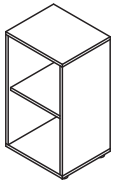
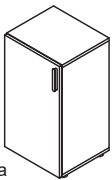
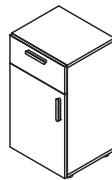

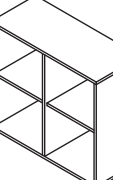

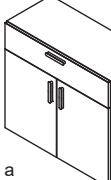
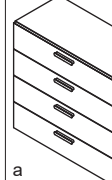
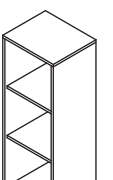
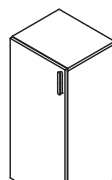
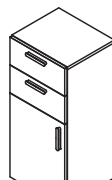
<b>Kommoden</b>						
Lieferbare Ausführungen:	Korpus Türen Schubkästen	Dekor Dekor* Dekor*	oder oder	Lack gegen Mehrpreis je Tür Lack gegen Mehrpreis je Schubkasten	PG1 IN 127 IN 121	PG2 IN 133 IN 124
	* wenn Türen oder Schubkästen in verschiedenen Dekoren gewünscht sind, bitte einzeln angeben				ohne Mehrpreis	

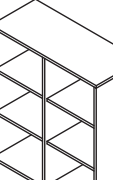
Höhe 42 cm					
Breite 45 cm	a	a	a	a	a
Bezeichnung	Kommode offen 1 Holz Einlegeboden	Kommode 1 Holztür 1 Holz Einlegeboden 45 x 42 x 40 <b>K2-41-L (Abb.)</b> <b>K2-41-R</b> 207	Kommode 1 Schub oben 1 offenes Fach 45 x 42 x 40 <b>K2-42</b>	Kommode 1 Schub unten 1 offenes Fach 45 x 42 x 40 <b>K2-44</b>	Kommode 2 Schübe 45 x 42 x 40 <b>K2-43</b>
Maße (BxHxT) cm	45 x 42 x 38	45 x 42 x 40	45 x 42 x 40	45 x 42 x 40	45 x 42 x 40
Typen-Nr.	<b>K2-40</b>	<b>K2-41-L (Abb.)</b> <b>K2-41-R</b>	<b>K2-42</b>	<b>K2-44</b>	<b>K2-43</b>
IN	191	207	214	220	238
Bei Bestellung bitte angeben	<b>Korpus</b>	<b>Korpus Tür Griff</b>	<b>Korpus Schubkasten Griff</b>	<b>Korpus Schubkasten Griff</b>	<b>Korpus Schubkästen Griff</b>
Sonderbreiten	20 - 44 cm	20 - 44 cm	-	-	-
Mehrpri IN	146	146	-	-	-

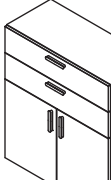
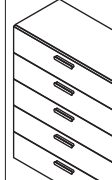
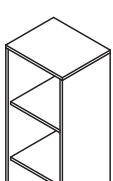
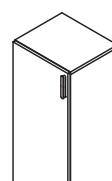
Höhe 42 cm					
Breite 90 cm	a	a	a	a	a
Bezeichnung	Kommode offen 1 Mittelseite 2 Holz Einlegeböden	Kommode 1 Mittelseite 2 Holztüren 2 Holz Einlegeböden 90 x 42 x 40 <b>K2-91</b> 252	Kommode 1 Schub oben 1 offenes Fach 90 x 42 x 40 <b>K2-92</b> 243	Kommode 1 Schub unten 1 offenes Fach 90 x 42 x 40 <b>K2-94</b> 251	Kommode 2 Schübe 90 x 42 x 40 <b>K2-93</b> 265
Maße (BxHxT) cm	90 x 42 x 38	90 x 42 x 40	90 x 42 x 40	90 x 42 x 40	90 x 42 x 40
Typen-Nr.	<b>K2-90</b>	<b>K2-91</b>	<b>K2-92</b>	<b>K2-94</b>	<b>K2-93</b>
IN	217	252	243	251	265
Bei Bestellung bitte angeben	<b>Korpus</b>	<b>Korpus Türen Griff</b>	<b>Korpus Schubkasten Griff</b>	<b>Korpus Schubkasten Griff</b>	<b>Korpus Schubkästen Griff</b>
Sonderbreiten	46 - 89 cm	46 - 89 cm	-	-	-
Mehrpri IN	146	146	-	-	-

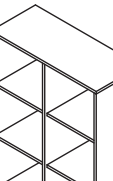
Höhe 61 cm					
Breite 45 cm	a	a	a	a	a
Bezeichnung	Kommode offen 1 Holz Einlegeboden	Kommode 1 Holztür 1 Holz Einlegeboden 45 x 61 x 40 <b>K3-41-L (Abb.)</b> <b>K3-41-R</b> 216	Kommode 1 Schub, 1 Holztür, 1 Holz Einlegeboden 45 x 61 x 40 <b>K3-42-L (Abb.)</b> <b>K3-42-R</b> 238	Kommode 2 Schübe unten 1 offenes Fach 45 x 61 x 40 <b>K3-44</b>	Kommode 3 Schübe 45 x 61 x 40 <b>K3-43</b>
Maße (BxHxT) cm	45 x 61 x 38	45 x 61 x 40	45 x 61 x 40	45 x 61 x 40	45 x 61 x 40
Typen-Nr.	<b>K3-40</b>	<b>K3-41-L (Abb.)</b> <b>K3-41-R</b>	<b>K3-42-L (Abb.)</b> <b>K3-42-R</b>	<b>K3-44</b>	<b>K3-43</b>
IN	199	216	238	260	275
Bei Bestellung bitte angeben	<b>Korpus</b>	<b>Korpus Tür Griff</b>	<b>Korpus Schubkasten Tür Griff</b>	<b>Korpus Schubkästen Griff</b>	<b>Korpus Schubkästen Griff</b>
Sonderbreiten	20 - 44 cm	20 - 44 cm	-	-	-
Mehrpri IN	146	146	-	-	-

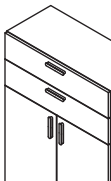
Höhe 61 cm					
Breite 90 cm	a	a	a	a	a
Bezeichnung	Kommode offen 1 Mittelseite 2 Holz Einlegeböden	Kommode 1 Mittelseite 2 Holztüren 2 Holz Einlegeböden 90 x 61 x 40 <b>K3-91</b> 266	Kommode 1 Schub 1 Mittelseite 2 Holztüren, 2 Einlegeböden 90 x 61 x 40 <b>K3-92</b> 291	Kommode 2 Schübe unten 1 offenes Fach 90 x 61 x 40 <b>K3-94</b> 293	Kommode 3 Schübe 90 x 61 x 40 <b>K3-93</b> 309
Maße (BxHxT) cm	90 x 61 x 38	90 x 61 x 40	90 x 61 x 40	90 x 61 x 40	90 x 61 x 40
Typen-Nr.	<b>K3-90</b>	<b>K3-91</b>	<b>K3-92</b>	<b>K3-94</b>	<b>K3-93</b>
IN	233	266	291	293	309
Bei Bestellung bitte angeben	<b>Korpus</b>	<b>Korpus Türen Griff</b>	<b>Korpus Schubkasten Türen Griff</b>	<b>Korpus Schubkästen Griff</b>	<b>Korpus Schubkästen Griff</b>
Sonderbreiten	46 - 89 cm	46 - 89 cm	-	-	-
Mehrpri IN	146	146	-	-	-

	Breite 45 cm				Breite 90 cm			
Höhe 81 cm								
Bezeichnung	Kommode offen 1 Holz E-Boden	Kommode 1 Holztür 1 Holz E-Boden	Kommode 1 Schub 1 Holztür 1 Holz E-Boden	Kommode 4 Schübe	Kommode offen 1 Mittelseite 2 Holz E-Böden	Kommode 1 Mittelseite 2 Holztüren 2 Holz E-Böden	Kommode 1 Schub 1 Mittelseite 2 Holztüren 2 Holz E-Böden	Kommode 4 Schübe
Maße (BxHxT) cm Typen-Nr.	45 x 81 x 38 <b>K4-40</b>	45 x 81 x 40 <b>K4-41-L (Abb.)</b> <b>K4-41-R</b>	45 x 81 x 40 <b>K4-42-L (Abb.)</b> <b>K4-42-R</b>	45 x 81 x 40 <b>K4-43</b>	90 x 81 x 38 <b>K4-90</b>	90 x 81 x 40 <b>K4-91</b>	90 x 81 x 40 <b>K4-92</b>	90 x 81 x 40 <b>K4-93</b>
IN	209	228	250	304	244	284	307	332
Bei Bestellung bitte angeben	<b>Korpus</b>	<b>Korpus Tür Griff</b>	<b>Korpus Schubkasten Tür Griff</b>	<b>Korpus Schubkästen Griff</b>	<b>Korpus</b>	<b>Korpus Türen Griff</b>	<b>Korpus Schubkasten Türen Griff</b>	<b>Korpus Schubkästen Griff</b>
Sonderbreiten	20 - 44 cm	20 - 44 cm	-	-	46 - 89 cm	46 - 89 cm	-	-
Mehrpreis IN	146	146	-	-	146	146	-	-
Höhe 100 cm								
Bezeichnung	Kommode offen 2 Holz E-Böden	Kommode 1 Holztür 2 Holz E-Böden	Kommode 2 Schübe 1 Holztür 1 Holz E-Boden	Kommode 5 Schübe	Kommode offen 1 Mittelseite 4 Holz E-Böden	Kommode 1 Mittelseite 2 Holztüren 4 Holz E-Böden	Kommode 2 Schübe 1 Mittelseite 2 Holztüren 2 Holz E-Böden	Kommode 5 Schübe
Maße (BxHxT) cm Typen-Nr.	45 x 100 x 38 <b>K5-40</b>	45 x 100 x 40 <b>K5-41-L (Abb.)</b> <b>K5-41-R</b>	45 x 100 x 40 <b>K5-42-L (Abb.)</b> <b>K5-42-R</b>	45 x 100 x 40 <b>K5-43</b>	90 x 100 x 38 <b>K5-90</b>	90 x 100 x 40 <b>K5-91</b>	90 x 100 x 40 <b>K5-92</b>	90 x 100 x 40 <b>K5-93</b>
IN	218	238	285	325	260	297	332	352
Bei Bestellung bitte angeben	<b>Korpus</b>	<b>Korpus Tür Griff</b>	<b>Korpus Schubkästen Tür Griff</b>	<b>Korpus Schubkästen Griff</b>	<b>Korpus</b>	<b>Korpus Türen Griff</b>	<b>Korpus Schubkästen Türen Griff</b>	<b>Korpus Schubkästen Griff</b>
Sonderbreiten	20 - 44cm	20 - 44cm	-	-	46 - 89 cm	46 - 89 cm	-	-
Mehrpreis IN	146	146	-	-	146	146	-	-
Höhe 120 cm								
Bezeichnung	Kommode offen 2 Holz E-Böden	Kommode 1 Holztür 2 Holz E-Böden	Kommode 2 Schübe 1 Holztür 1 Holz E-Boden	Kommode 6 Schübe	Kommode offen 1 Mittelseite 4 Holz E-Böden	Kommode 1 Mittelseite 2 Holztüren 4 Holz E-Böden	Kommode 2 Schübe 1 Mittelseite 2 Holztüren 2 Holz E-Böden	Kommode 6 Schübe
Maße (BxHxT) cm Typen-Nr.	45 x 120 x 38 <b>K6-40</b>	45 x 120 x 40 <b>K6-41-L (Abb.)</b> <b>K6-41-R</b>	45 x 120 x 40 <b>K6-42-L (Abb.)</b> <b>K6-42-R</b>	45 x 120 x 40 <b>K6-43</b>	90 x 120 x 38 <b>K6-90</b>	90 x 120 x 40 <b>K6-91</b>	90 x 120 x 40 <b>K6-92</b>	90 x 120 x 40 <b>K6-93</b>
IN	228	250	302	348	273	311	345	360
Bei Bestellung bitte angeben	<b>Korpus</b>	<b>Korpus Tür Griff</b>	<b>Korpus Schubkästen Tür Griff</b>	<b>Korpus Schubkästen Griff</b>	<b>Korpus</b>	<b>Korpus Türen Griff</b>	<b>Korpus Schubkästen Türen Griff</b>	<b>Korpus Schubkästen Griff</b>
Sonderbreiten	20 - 44 cm	20 - 44 cm	-	-	46 - 89 cm	46 - 89 cm	-	-
Mehrpreis IN	146	146	-	-	146	146	-	-
<b>Einlegeböden</b>								
Korpustiefe 38/40 cm (Kommoden) Lieferbare Ausführungen: Korpus Dekor								
Bezeichnung	Holz-Einlegeboden für Korpusbreite 45 cm 41 x 2 x 35 <b>KKB45</b>				Holz-Einlegeboden für Korpusbreite 90 cm mit Mittelseite 42 x 2 x 35 <b>KKB90</b>			
Maße (BxHxT) cm Typen-Nr.	41 x 2 x 35 <b>KKB45</b>				42 x 2 x 35 <b>KKB90</b>			
IN	137				137			
Bei Bestellung bitte angeben	<b>Korpus</b>				<b>Korpus</b>			
Sonderbreiten	passend für Artikel in Sonderbreite, zugehörigen Artikel bei Bestellung angeben							
Mehrpreis IN	ohne Mehrpreis							
<b>Holz-Abdeckplatten siehe nächste Seite.</b>								

## Eckkommoden, Abschlussregale

Lieferbare Ausführungen:	Korpus Türen	Dekor Dekor*	oder	<b>Lack gegen Mehrpreis je Tür</b>	PG1 IN 127	PG2 IN 133
	* wenn Türen in verschiedenen Dekoren gewünscht sind, bitte einzeln angeben				ohne Mehrpreis	

Der Innenraum ist komplett nutzbar!

Höhe	61 cm	81 cm	100 cm	120 cm
Bezeichnung	Z Eckkommode 1 Holztür 1 Holz Einlegeboden	Z Eckkommode 1 Holztür 1 Holz Einlegeboden	Z Eckkommode 1 Holztür 2 Holz Einlegeböden	Z Eckkommode 1 Holztür 2 Holz Einlegeböden
Maße (BxHxT) cm	72 x 61 x 72	72 x 81 x 72	72 x 100 x 72	72 x 120 x 72
Typen-Nr.	<b>K3E-41-L (Abb.)</b> <b>K3E-41-R</b>	<b>K4E-41-L (Abb.)</b> <b>K4E-41-R</b>	<b>K5E-41-L (Abb.)</b> <b>K5E-41-R</b>	<b>K6E-41-L (Abb.)</b> <b>K6E-41-R</b>
IN	268	271	283	295
Bei Bestellung bitte angeben	<b>Korpus</b> <b>Tür</b> <b>Griff</b>	<b>Korpus</b> <b>Tür</b> <b>Griff</b>	<b>Korpus</b> <b>Tür</b> <b>Griff</b>	<b>Korpus</b> <b>Tür</b> <b>Griff</b>

Höhe	42 cm	61 cm	81 cm	100 cm	120 cm
Bezeichnung	Z Abschlussregal offen 1 Holz Einlegeboden	Z Abschlussregal offen 1 Holz Einlegeboden	Z Abschlussregal offen 1 Holz Einlegeboden	Z Abschlussregal offen 2 Holz Einlegeböden	Z Abschlussregal offen 2 Holz Einlegeböden
Maße (BxHxT) cm	38 x 42 x 38	38 x 61 x 38	38 x 81 x 38	38 x 100 x 38	38 x 120 x 38
Typen-Nr.	<b>K2-S</b>	<b>K3-S</b>	<b>K4-S</b>	<b>K5-S</b>	<b>K6-S</b>
IN	196	205	214	228	238
Bei Bestellung bitte angeben	<b>Korpus</b>	<b>Korpus</b>	<b>Korpus</b>	<b>Korpus</b>	<b>Korpus</b>

## Einlegeböden

Eckkommoden/ Abschlussregale.

Lieferbare Ausführungen: Korpus Dekor

Bezeichnung	Holz-Einlegeboden für Eckkommoden		Holz-Einlegeboden für Abschlussregale	
Maße (BxHxT) cm	66 x 2 x 66		35 x 2 x 35	
Typen-Nr.	<b>KKE</b>		<b>KKS</b>	
IN	151		146	
Bei Bestellung bitte angeben	<b>Korpus</b>		<b>Korpus</b>	

## Holz-Abdeckplatten

Korpus-tiefe 40 cm (Kommoden, Elemente, Hänger), Eckkommoden und Abschlussregale.

Plattenstärke 1,9 cm. Ermöglicht eine fugenlose Oberfläche bei aneinander gereihten Kommoden.



Holz-Abdeckplatte wird auf den Korpus-Oberboden aufgelegt, Kunststoff-Haftpads Verhindern Verrutschen.

Lieferbare Ausführungen: Korpus Dekor oder **Lack gegen Mehrpreis (siehe Artikel)**

	für Korpusbreite 45 cm	für Korpusbreite 90 cm oder 45 + 45 cm	für Korpusbreite 135 cm oder 45 + 90 cm usw.	für Korpusbreite 180 cm oder 90 + 90 cm usw.	für Eckkommode	für Abschluss- regal
für Korpus-tiefe 40 cm						
Bezeichnung	Z Holz-Abdeckplatte	Z Holz-Abdeckplatte	Z Holz-Abdeckplatte	Z Holz-Abdeckplatte	Z Holz-Abdeckplatte	Z Holz-Abdeckplatte
Maße (BxHxT) cm	45 x 2 x 40	90 x 2 x 40	135,5 x 2 x 40	180,5 x 2 x 40	72 x 2 x 72	40 x 2 x 40
Typen-Nr.	<b>KPH41</b>	<b>KPH42</b>	<b>KPH43</b>	<b>KPH44</b>	<b>KPHE</b>	<b>KPHS</b>
IN	137	144	154	163	180	163
Mehrpreis Lack PG1 IN	137	144	154	163	180	163
Mehrpreis Lack PG2 IN	145	154	168	178	191	178
Bei Bestellung bitte angeben	<b>Korpus</b>	<b>Korpus</b>	<b>Korpus</b>	<b>Korpus</b>	<b>Korpus</b>	<b>Korpus</b>
Sonderbreite	20 - 44 cm	46 - 89 cm	91 - 135 cm	136 - 180 cm	Sonderbreiten nicht möglich	
Mehrpreis IN	123	123	123	123		
	Achtung: Bei mehreren Artikeln unter Platte Maßzugabe + 0,2 cm je Artikel berücksichtigen.					



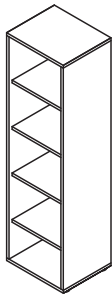
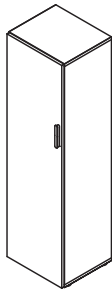
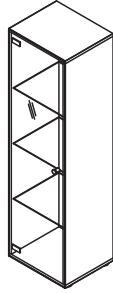
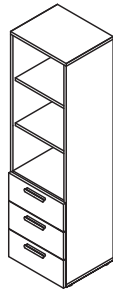

<b>Elemente</b>						
Lieferbare Ausführungen:	Korpus Holztüren Schubkästen	Dekor Dekor Dekor	oder oder	<b>Lack gegen Mehrpreis je Tür</b> <b>Lack gegen Mehrpreis je Schubkasten</b>	PG1 IN 149 IN 121	PG2 IN 161 IN 124
	* wenn Schubkästen in verschiedenen Dekoren gewünscht sind, bitte einzeln angeben				ohne Mehrpreis	
	Glastüren haben immer diesen Griffknopf auf mittlerer Höhe  (Oberfläche alusilberfarbig)					

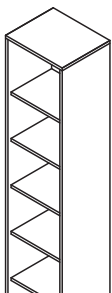
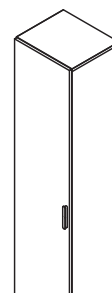
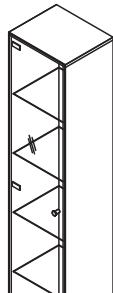
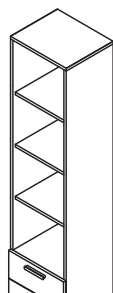
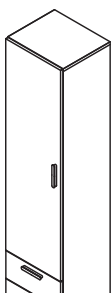
Höhe 159 cm Breite 45 cm					
Bezeichnung	a Element offen 4 Holz Einlegeböden	a Element 1 Holztür 4 Holz Einlegeböden	a Element 1 Glastür 3 Glas-Einlegeböden	a Element offen 2 Holz Einlegeböden 3 Schübe	a Element 1 Holztür 2 Holz Einlegeböden 3 Schübe
Maße (BxHxT) cm Typen-Nr.	45 x 159 x 38 <b>KH40</b>	45 x 159 x 40 <b>KH41-L (Abb.)</b> <b>KH41-R</b>	45 x 159 x 39 <b>KH45-L (Abb.)</b> <b>KH45-R</b>	45 x 159 x 40 <b>KH43</b>	45 x 159 x 40 <b>KH42-L (Abb.)</b> <b>KH42-R</b>
IN	260	284	325	324	338
Bei Bestellung bitte angeben	<b>Korpus</b>	<b>Korpus</b> <b>Tür</b> <b>Griff</b>	<b>Korpus</b>	<b>Korpus</b> <b>Schubkästen</b> <b>Griff</b>	<b>Korpus</b> <b>Tür</b> <b>Schubkästen</b> <b>Griff</b>
Sonderbreiten	20 - 44 cm	20 - 44 cm	-	-	-
Mehrpreis IN	146	146	-	-	-

Höhe 210 cm Breite 45 cm					
Bezeichnung	a Element offen 5 Holz Einlegeböden	a Element 1 Holztür 5 Holz Einlegeböden	a Element 1 Glastür 4 Glas-Einlegeböden	a Element offen 3 Holz Einlegeböden 3 Schübe	a Element 1 Holztür 3 Holz Einlegeböden 3 Schübe
Maße (BxHxT) cm Typen-Nr.	45 x 210 x 38 <b>KE40</b>	45 x 210 x 40 <b>KE41-L (Abb.)</b> <b>KE41-R</b>	45 x 210 x 39 <b>KE45-L (Abb.)</b> <b>KE45-R</b>	45 x 210 x 40 <b>KE43</b>	45 x 210 x 40 <b>KE42-L (Abb.)</b> <b>KE42-R</b>
IN	274	300	339	332	347
Bei Bestellung bitte angeben	<b>Korpus</b>	<b>Korpus</b> <b>Tür</b> <b>Griff</b>	<b>Korpus</b>	<b>Korpus</b> <b>Schubkästen</b> <b>Griff</b>	<b>Korpus</b> <b>Tür</b> <b>Schubkästen</b> <b>Griff</b>
Sonderbreiten	20 - 44cm	20 - 44cm	-	-	-
Mehrpreis IN	146	146	-	-	-

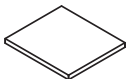
LED-Einbaustrahler im Oberboden bei offenen Artikeln oder Artikeln mit Glastür möglich, bitte separat dazu bestellen.

<b>Einlegeböden</b>					
Korpustiefe 38/40 cm (Elemente)					
Lieferbare Ausführungen: Korpus Dekor					
Bezeichnung Maße (BxHxT) cm Typen-Nr. IN	Holz-Einlegeböden für Korpusbreite 45 cm 41 x 2 x 35 <b>KKB45</b> 137		Glas-Einlegeböden für Korpusbreite 45 cm 41 x 0,8 x 35 <b>KKB45-G</b> 143		
Bei Bestellung bitte angeben	<b>Korpus</b>				
Sonderbreiten	passend für Artikel in Sonderbreite, zugehörigen Artikel bei Bestellung angeben		-		
Mehrpreis IN	ohne Mehrpreis		-		

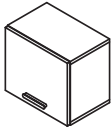
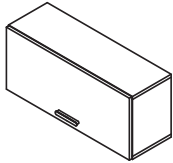
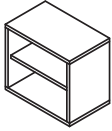
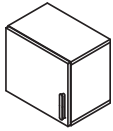
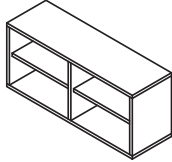
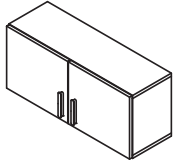
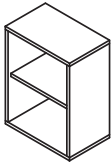
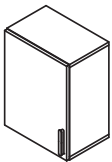
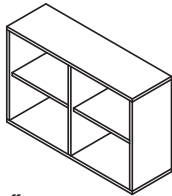
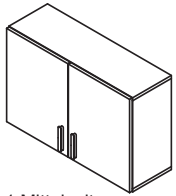
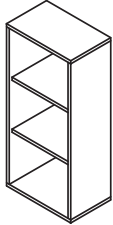
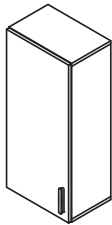
<b>Hängeelemente</b>		maximale Belastbarkeit je Hängeelement 30 kg				
Lieferbare Ausführungen:		Korpus Türen Klappe	Dekor Dekor oder Dekor oder	Lack gegen Mehrpreis je Tür Lack gegen Mehrpreis je Klappe	PG1 IN 127 IN 127	PG2 IN 133 IN 133
Höhe 40 cm			Bei Hängern mit Klappe ist aufgrund der Klappenbremse kein Einlegeboden möglich.			
Bezeichnung Maße (BxHxT) cm Typen-Nr. IN	a Hänger 1 Klappe nach oben 45 x 40 x 30 <b>K2A-46</b> 207	Hänger 1 Klappe nach oben 90 x 40 x 30 <b>K2A-96</b> 234				
Bei Bestellung bitte angeben	<b>Korpus Klappe Griff</b>	<b>Korpus Klappe Griff</b>				
Höhe 40 cm						
Bezeichnung Maße (BxHxT) cm Typen-Nr. IN	a Hänger offen 1 Holz Einlegeboden 45 x 40 x 28 <b>K2A-40</b> 191	a Hänger 1 Holztür 1 Holz Einlegeboden 45 x 40 x 30 <b>K2A-41-L (Abb.) K2A-41-R</b> 207	a Hänger offen 1 Mittelseite 2 Holz Einlegeböden 90 x 40 x 28 <b>K2A-90</b> 217	a Hänger 1 Mittelseite 2 Holztüren 2 Holz Einlegeböden 90 x 40 x 30 <b>K2A-91</b> 252		
Bei Bestellung bitte angeben	<b>Korpus</b>	<b>Korpus Tür Griff</b>	<b>Korpus</b>	<b>Korpus Türen Griff</b>		
Sonderbreiten	20 - 44 cm	20 - 44 cm	46 - 89 cm	46 - 89 cm		
Mehrpri IN	146	146	146	146		
Höhe 59 cm						
Bezeichnung Maße (BxHxT) cm Typen-Nr. IN	a Hänger offen 1 Holz Einlegeboden 45 x 59 x 28 <b>K3A-40</b> 199	a Hänger 1 Holztür 1 Holz Einlegeboden 45 x 59 x 30 <b>K3A-41-L (Abb.) K3A-41-R</b> 216	a Hänger offen 1 Mittelseite 2 Holz Einlegeböden 90 x 59 x 28 <b>K3A-90</b> 233	a Hänger 1 Mittelseite 2 Holztüren 2 Holz Einlegeböden 90 x 59 x 30 <b>K3A-91</b> 266		
Bei Bestellung bitte angeben	<b>Korpus</b>	<b>Korpus Tür Griff</b>	<b>Korpus</b>	<b>Korpus Türen Griff</b>		
Sonderbreiten	20 - 44 cm	20 - 44 cm	46 - 89 cm	46 - 89 cm		
Mehrpri IN	146	146	146	146		
Höhe 98 cm						
Bezeichnung Maße (BxHxT) cm Typen-Nr. IN	a Hänger offen 2 Holz Einlegeböden 45 x 98 x 28 <b>K5A-40</b> 228	a Hänger 1 Holztür 2 Holz Einlegeböden 45 x 98 x 30 <b>K5A-41-L (Abb.) K5A-41-R</b> 250				
Bei Bestellung bitte angeben	<b>Korpus</b>	<b>Korpus Tür Griff</b>				
Sonderbreiten	20 - 60 cm	20 - 60 cm				
Mehrpri IN	146	146				

LED-Einbaustrahler im Oberboden (bei offenen Artikeln) und/oder Unterboden möglich, bitte separat dazu bestellen.

### Einlegeböden

Korputiefe 30 cm (Hängeelemente)

Lieferbare Ausführungen:

Korpus

Dekor

Bezeichnung  
Maße (BxHxT) cm  
Typen-Nr.  
IN

Holz-Einlegeboden  
für Korpusbreite 45 cm  
41 x 2 x 25  
**KKA45**  
137

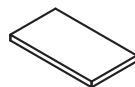

Holz-Einlegeboden  
für Korpusbreite 90 cm mit Mittelseite  
45 x 2 x 25  
**KKA90**  
137

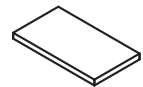

Bei Bestellung  
bitte angeben

**Korpus**

**Korpus**

Sonderbreiten

passend für Artikel in Sonderbreite, zugehörigen Artikel bei Bestellung angeben

Mehrpri IN

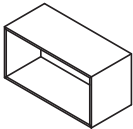
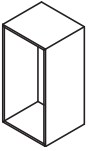

ohne Mehrpreis

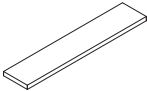
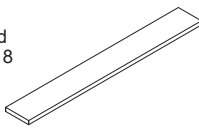
<b>Design-Box</b>		maximale Belastbarkeit je Box 10 kg	
Lieferbare Ausführungen: Korpus		Lack PG1 oder PG2 Preise siehe Artikel (NICHT in Dekor lieferbar)	
Bezeichnung Maße (BxHxT) cm Typen-Nr. IN PG1 IN PG2	a Hänger offen 32 x 32 x 29 <b>KA30</b> 197 217		a Hänger offen 63 x 32 x 29 <b>KA60</b> 214 240
			waagrechte Montage
			
			senkrechte Montage
<b>Bei Bestellung bitte angeben</b>	<b>Korpus Lackfarbe</b>	<b>Korpus Lackfarbe</b>	<b>Korpus Lackfarbe</b>
LED-Einbaustrahler im Oberboden und/oder Unterboden möglich, bitte separat dazu bestellen.			

<b>Wandboarde</b>		maximale Belastbarkeit je Board 10 kg	
Wandbefestigung ist nicht sichtbar.			
Lieferbare Ausführungen: Korpus		Dekor	oder Lack gegen Mehrpreis (siehe Artikel)
Bezeichnung Maße (BxHxT) cm Typen-Nr. IN Mehrpreis Lack PG1 IN Mehrpreis Lack PG2 IN	z Wandboard 45 x 3 x 18 <b>KB45</b> 168 137 145		z Wandboard 90 x 3 x 18 <b>KB90</b> 180 143 153
			z Wandboard 135 x 3 x 18 <b>KB135</b> 191 148 159
			
<b>Bei Bestellung bitte angeben</b>	<b>Korpus</b>	<b>Korpus</b>	<b>Korpus</b>
Sonderbreiten	34 - 44 cm	46 - 89 cm	91 - 134 cm
Mehrpreis IN	123	123	123

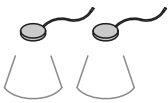
### Beleuchtung und -Zubehör

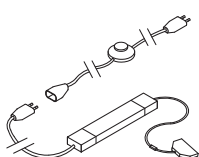
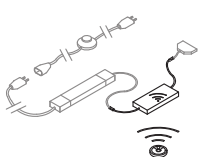
<b>LED-Einbaustrahler</b>	
LED-Einbaustrahler werden werkseitig montiert. Möglich für: Oberboden bei offenen Fächern Oberboden bei Glastüren Unterboden bei Hängeschränken Für Hänger bis einschl. 60 cm Breite 1 LED-Einbaustrahler, Hänger ab 61 cm Breite 2 LED-Einbaustrahler. Je Einbaustrahler 1,5 Watt, 2,5 m Kabel. <b>Trafo bitte separat bestellen.</b>	
Bezeichnung	a 1 LED-Einbaustrahler
Maße (BxHxT) cm	6 x 1 x 6
Typen-Nr. IN	<b>KX1</b> 146
	
	a 2 LED-Einbaustrahler (2er Set nicht auf versch. Artikel verteilbar) 6 x 1 x 6 <b>KX2</b> 174
	

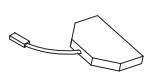
	<b>Trafo   EVG 230V 20W</b>	<b>Funksteuerung für Trafo</b>	<b>Zubehör für Leuchten/Trafo</b>	
Bezeichnung	Trafo   EVG für LED-Strahler	Funkempfänger mit Fernbedienung 12V		
Maße (BxHxT) cm	Längen ab Stecker: 1m Kabel (230V) Fußstretschalter 3m Kabel (230V) Eurostecker flach 2m Kabel (230V) Trafo 20W 0,2m Kabel (12V) 6-fach Verteiler	Optionaler Zusatz zum Trafo. Entweder zwischen Trafo und 6-fach Verteiler oder nach dem 6-fach Verteiler für einzelne Leuchtgruppen montierbar.	Verlängerung 12V Länge 500cm	6-fach Verteiler 12V
Typen-Nr. IN	<b>K-TRAFO</b> 150	Je Fernbedienung können max. 3 Funkempfänger gesteuert werden. (inkl. Dimmen)	<b>K-VERL</b> 127	<b>K-VERT</b> 127
		Funkempfänger mit Fernbedienung		
	1 Trafo versorgt max. 13 LED-Einbaustrahler			
		<b>K-FUNK</b> 180		

## Garderobenelemente

Lieferbare Ausführungen:		Korpus Polstermaterial Polsterfarbe	Dekor Kunstleder oder Webstoff s. Vorblatt				
Bezeichnung	z Paneel 1 Holzboden 1 Bügel 2 Haken	a Paneel 1 Spiegel 31 x 207 cm	a Paneel 1 Spiegel 31 x 155 cm	z Bank 45cm	z Bank 90cm	a Polsterauflage Unterseite Textil rutschhemmend 45cm	a Polsterauflage Unterseite Textil rutschhemmend 90cm
Maße (BxHxT) cm	45 x 208 x 30	45 x 208 x 3	45 x 208 x 3	45 x 42 x 38	90 x 42 x 38	45 x 6 x 38	90 x 6 x 38
Typen-Nr. IN	<b>KGP1</b> 188	<b>KGP2</b> 188	<b>KGP3</b> 186	<b>KGH45</b> 188	<b>KGH90</b> 196	<b>KGZ45</b> 170	<b>KGZ90</b> 181
Bei Bestellung bitte angeben	<b>Korpus</b>	<b>Korpus</b>	<b>Korpus</b>	<b>Korpus</b>	<b>Korpus</b>	<b>Polstermaterial</b> <b>Polsterfarbe</b>	<b>Polstermaterial</b> <b>Polsterfarbe</b>

Kombinationsbeispiel:			Garderoben-Kombination bestehend aus: KGP1, KGP3, KGH90				
-----------------------	--	--	--	--	--	--	--

Lieferbare Ausführungen:		Korpus	Dekor oder <b>Lack gegen Mehrpreis je Leiste</b>	PG 1 IN 137	PG2 IN 145
Bezeichnung	Inkl. 1 Garderobenhaken				
Maße (BxHxT) cm	a Garderobenleiste 10 x 177 x 6		Kombinationsbeispiel 3 x KGL in Dekor 1 x KGL in Lack		Oberfläche ist chrommatt Garderobenhaken Ø 2 x 3
Typen-Nr. IN	<b>KGL</b> 145				<b>KGH</b> 110
Bei Bestellung bitte angeben	<b>Korpus</b>				







# loop SCHWEBETÜRSCHRÄNKE

2 Höhen (210 cm oder 236 cm) sowie 4 Breiten (120, 160, 200, 240 cm). Sondermaße sind möglich, siehe direkt beim jeweiligen Artikel.  
 Alle Schränke sind 2-türig wobei die rechte Tür immer vor der linken Tür läuft.  
 Jede Tür hat außen eine durchgehende alufarbene Griffleiste.  
 Die Türen sind gedämpft beim Öffnen und Schließen.  
 Zusätzliche Ausstattungen wie Passepartout, Innen-Schubkästen, Einlegeböden usw. bitte separat bestellen, siehe Seite 30 - 31.

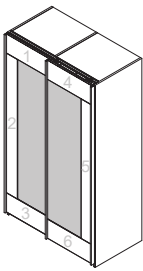
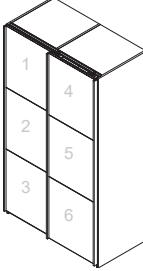
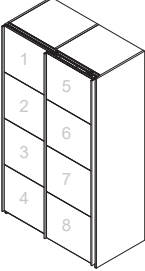
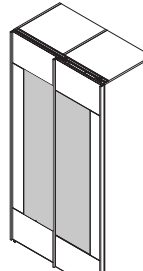
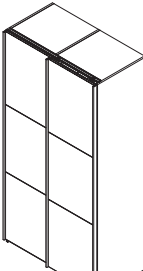
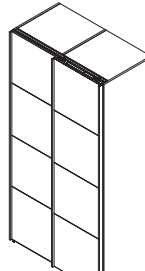
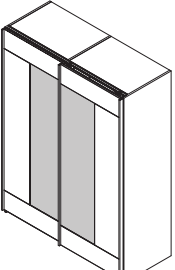
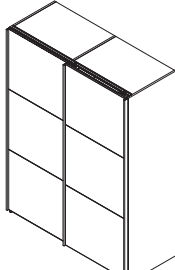
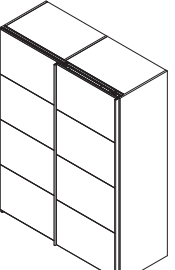
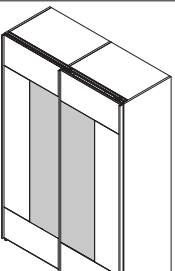
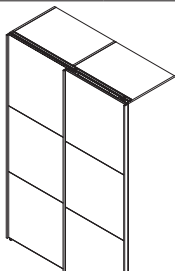
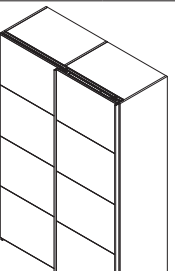
<b>Schrankbreite 120 cm</b>		Lieferbare Ausführungen:			Korpus Front	Dekor Dekor oder Lack gegen Mehrpreis je Türsegment (siehe Nummerierung Artikel)	PG1 IN 142	PG2 IN 151
<b>Schrankhöhe 210 cm</b> Maße (BxHxT) cm 120 x 210 x 67  Spiegel Maße BxH: 45 x 161 cm		z Front mit Spiegel und je 3 Türsegmenten <b>KS120</b> 399		z Front mit je 3 Türsegmenten <b>KS123</b> 390		z Front mit je 4 Türsegmenten <b>KS124</b> 392	Innenausstattung	
							2 Fächer je 57 cm breit mit je 1 Boden mit anhängender Kleiderstange	
<b>Bei Bestellung bitte angeben</b>	<b>Korpus Front</b>		<b>Korpus Front</b>		<b>Korpus Front</b>			
<b>Schrankhöhe 236 cm</b> Maße (BxHxT) cm 120 x 236 x 67  Spiegel Maße BxH: 45 x 161 cm		z Front mit Spiegel und je 3 Türsegmenten <b>KT120</b> 403		z Front mit je 3 Türsegmenten <b>KT123</b> 395		z Front mit je 4 Türsegmenten <b>KT124</b> 397	Innenausstattung	
							2 Fächer je 57 cm breit mit je 1 Einlegeboden und 1 Boden mit anhängender Kleiderstange	
<b>Bei Bestellung bitte angeben</b>	<b>Korpus Front (Bestellsystem siehe KS120)</b>		<b>Korpus Front (Bestellsystem siehe KS123)</b>		<b>Korpus Front (Bestellsystem siehe KS124)</b>			
Sonderbreite	NICHT möglich, da die Türen dann nicht mehr sauber laufen würden.							
<b>Schrankbreite 160 cm</b>		Lieferbare Ausführungen:			Korpus Front	Dekor Dekor oder Lack gegen Mehrpreis je Türsegment	PG1 IN 148	PG2 IN 159
<b>Schrankhöhe 210 cm</b> Maße (BxHxT) cm 160 x 210 x 67  Spiegel Maße BxH: 45 x 161 cm		z Front mit Spiegel und je 3 Türsegmenten <b>KS160</b> 404		z Front mit je 3 Türsegmenten <b>KS163</b> 396		z Front mit je 4 Türsegmenten <b>KS164</b> 398	Innenausstattung	
							2 Fächer je 77 cm breit mit je 1 Boden mit anhängender Kleiderstange	
<b>Bei Bestellung bitte angeben</b>	<b>Korpus Front (Bestellsystem siehe KS120)</b>		<b>Korpus Front (Bestellsystem siehe KS123)</b>		<b>Korpus Front (Bestellsystem siehe KS124)</b>			
<b>Schrankhöhe 236 cm</b> Maße (BxHxT) cm 160 x 236 x 67  Spiegel Maße BxH: 45 x 161 cm		z Front mit Spiegel und je 3 Türsegmenten <b>KT160</b> 409		z Front mit je 3 Türsegmenten <b>KT163</b> 401		z Front mit je 4 Türsegmenten <b>KT164</b> 402	Innenausstattung	
							2 Fächer je 77 cm breit mit je 1 Einlegeboden und 1 Boden mit anhängender Kleiderstange	
<b>Bei Bestellung bitte angeben</b>	<b>Korpus Front (Bestellsystem siehe KS120)</b>		<b>Korpus Front (Bestellsystem siehe KS123)</b>		<b>Korpus Front (Bestellsystem siehe KS124)</b>			
Sonderbreite	121 - 159 cm							
Mehrpreis IN	180							

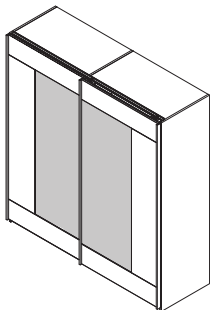
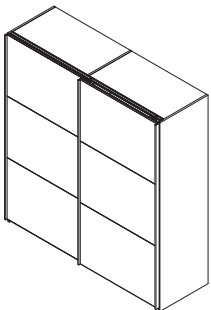
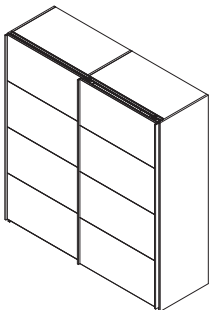
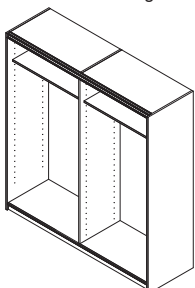
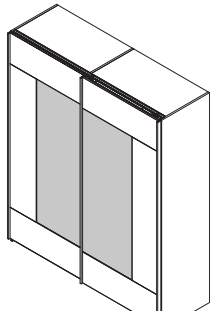
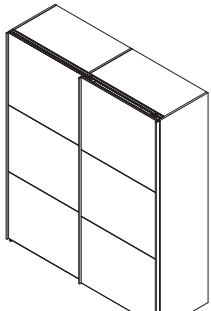
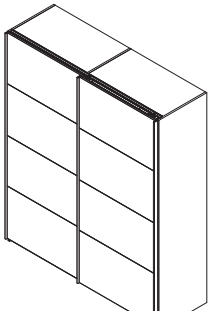
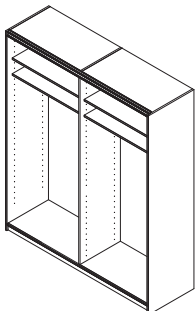
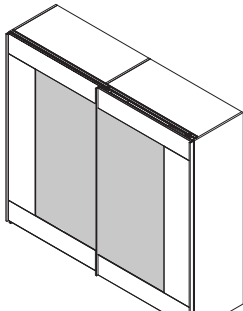
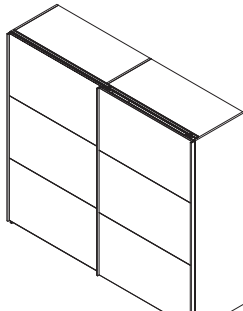
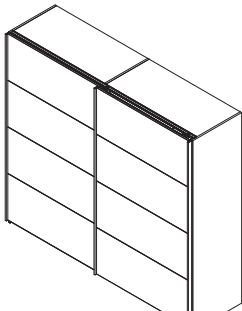
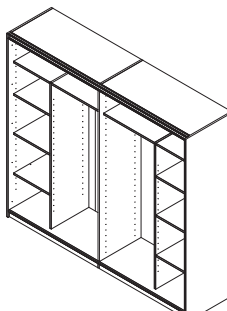
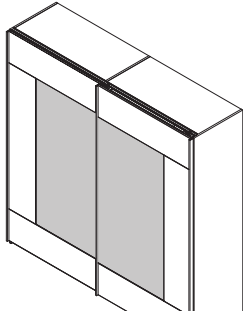
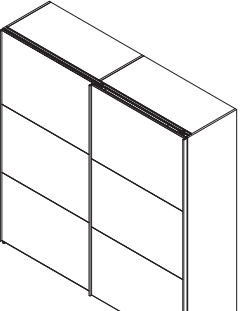
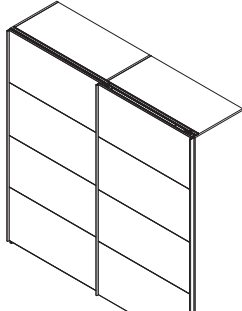
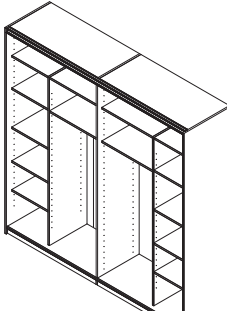
<b>Schrankbreite 200 cm</b> Lieferbare Ausführungen:		Korpus Front	Dekor Dekor	oder	Lack gegen Mehrpreis je Türsegment	PG1 IN 154	PG2 IN 168
<b>Schrankhöhe 210 cm</b> Maße (BxHxT) cm 200 x 210 x 67 Spiegel Maße BxH: 65 x 161 cm  Bezeichnung Z Front mit Spiegel und je 3 Türsegmenten <b>Typen-Nr.</b> IN <b>KS200</b> 411 <b>Bei Bestellung bitte angeben</b>						<b>Innenausstattung</b>  2 Fächer je 97 cm breit mit je 1 Boden mit anhängender Kleiderstange	
<b>Korpus Front (Bestellsystem siehe KS120)</b>	<b>Korpus Front (Bestellsystem siehe KS123)</b>	<b>Korpus Front (Bestellsystem siehe KS124)</b>					
<b>Schrankhöhe 236 cm</b> Maße (BxHxT) cm 200 x 236 x 67 Spiegel Maße BxH: 65 x 161 cm  Bezeichnung Z Front mit Spiegel und je 3 Türsegmenten <b>Typen-Nr.</b> IN <b>KT200</b> 422 <b>Bei Bestellung bitte angeben</b>						 2 Fächer je 97 cm breit mit je 1 Einlegeboden und 1 Boden mit anhängender Kleiderstange	
<b>Korpus Front (Bestellsystem siehe KS120)</b>	<b>Korpus Front (Bestellsystem siehe KS123)</b>	<b>Korpus Front (Bestellsystem siehe KS124)</b>					
Sonderbreite	161 - 199 cm	161 - 199 cm			161 - 199 cm		
Mehrpreis IN	180	180			180		
<b>Schrankbreite 240 cm</b> Lieferbare Ausführungen:		Korpus Front	Dekor Dekor	oder	Lack gegen Mehrpreis je Türsegment	PG1 IN 161	PG2 IN 176
<b>Schrankhöhe 210 cm</b> Maße (BxHxT) cm 240 x 210 x 67 Spiegel Maße BxH: 85 x 161 cm  Bezeichnung Z Front mit Spiegel und je 3 Türsegmenten <b>Typen-Nr.</b> IN <b>KS240</b> 425 <b>Bei Bestellung bitte angeben</b>						 2 äußere Fächer je 48 cm breit mit je 4 Böden 2 mittlere Fächer je 67 cm breit mit je 1 Boden mit anhängender Kleiderstange	
<b>Korpus Front (Bestellsystem siehe KS120)</b>	<b>Korpus Front (Bestellsystem siehe KS123)</b>	<b>Korpus Front (Bestellsystem siehe KS124)</b>					
<b>Schrankhöhe 236 cm</b> Maße (BxHxT) cm 240 x 236 x 67 Spiegel Maße BxH: 85 x 161 cm  Bezeichnung Z Front mit Spiegel und je 3 Türsegmenten <b>Typen-Nr.</b> IN <b>KT240</b> 429 <b>Bei Bestellung bitte angeben</b>						 2 äußere Fächer je 48 cm breit mit je 5 Böden 2 mittlere Fächer je 67 cm breit mit je 1 E-Boden und 1 Boden mit anhängender Kleiderstange	
<b>Korpus Front (Bestellsystem siehe KS120)</b>	<b>Korpus Front (Bestellsystem siehe KS123)</b>	<b>Korpus Front (Bestellsystem siehe KS124)</b>					
Sonderbreite	201 - 239 cm	201 - 239 cm			201 - 239 cm		
Mehrpreis IN	191	191			191		Kürzungen erfolgen symmetrisch verteilt bei den mittleren, offenen Fächern.

## Außenausstattung für Schwebetürschränke

### Passepartout

Passepartout besteht aus 2 aufrechten Rahmenteilen und 1 Querrahmen.  
 Bei Schrankbreite 240 cm ist der Querrahmen aus technischen Gründen zweiteilig und in der Mitte gestoßen.  
 Stellfläche des Schrankes vergrößert sich in der Breite um 10 cm. Höhe des Schrankes vergrößert sich um 5 cm.  
 Gesamttiefe des Schrankes mit Passepartout beträgt 67 cm.  
 Passepartout auf breitengeändertem Schwebetürschrank möglich - Breitenkürzung der nächsten Größe, s. nächste Seite.

Lieferbare Ausführungen:	Korpus	Dekor	oder	Lack gegen Mehrpreis	PG1 IN 163	PG2 IN 178	
			für Schrankbreite	120 cm	160 cm	200 cm	240 cm
	für Schrankhöhe 210 cm		Außenmaße Passepartout (BxHxT) cm <b>Typen-Nr.</b> IN	130 x 215 x 20 <b>KSU120</b> 212	170 x 215 x 20 <b>KSU160</b> 214	210 x 215 x 20 <b>KSU200</b> 217	250 x 215 x 20 <b>KSU240</b> 220
	für Schrankhöhe 236 cm		Außenmaße Passepartout (BxHxT) cm <b>Typen-Nr.</b> IN	130 x 241 x 20 <b>KTU120</b> 213	170 x 241 x 20 <b>KTU160</b> 215	210 x 241 x 20 <b>KTU200</b> 217	250 x 241 x 20 <b>KTU240</b> 220
			<b>Bei Bestellung bitte angeben</b>	<b>Korpus</b>			

### Beleuchtung für Passepartout

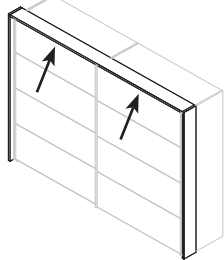

2 LED-Einbauleuchten, jeweils mittig über den Türen angeordnet.  
 2 x 2 Watt  
 Gesamttiefe des Schrankes mit Passepartout mit Beleuchtung 72 cm.  
 Passepartout und Trafo bitte separat bestellen.

Bezeichnung Maße (BxT) cm <b>Typen-Nr.</b> IN	LED Einbauleuchte 45 x 1,5 <b>KXU4</b> 174
--	---

### Trafo | EVG 230V 20W



Längen ab Stecker:  
 1m Kabel (230V)  
 Fußtretscharter  
 3m Kabel (230V)  
 Eurostecker flach  
 2m Kabel (230V)  
 Trafo 20W  
 0,2m Kabel (12V)  
 6-fach Verteiler

Trafo | EVG für Leuchte  
**K-TRAFO**  
 150

1 Trafo versorgt maximal  
 13 LED-Einbaustrahler.

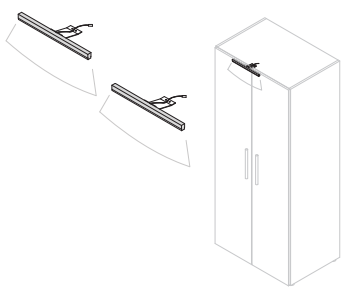

### Oberbodenbeleuchtung für Schwebetürschrank



2 LED-Oberbodenleuchten in Aluminium, werden auf Oberboden aufgesetzt montiert.  
**Kann nur auf Schwebetürschränke OHNE Passepartout montiert werden.**  
 2 x 3 Watt, 12V  
 Höhe des Schrankes vergrößert sich mit Beleuchtung um ca. 5 cm,  
 Tiefe vergrößert sich um max. 4 cm (abhängig von Montageposition).

**INKL. STECKERTRAFO I EVG (12W) und FERNBEDIENUNG.**  
 Längen ab Steckertrafo I EVG (12W): 4m Kabel, Empfänger für Fernbedienung (12V), 1m Kabel, Verteiler,  
 je 2m Kabel zur Leuchte.  
 Fernbedienung zum Ein-/Ausschalten, Dimmen, sowie Steuerung Farbtemperatur (warmweiß oder kaltweiß).

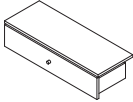
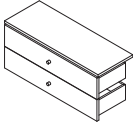
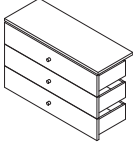
Bezeichnung Maße (BxHxT) cm <b>Typen-Nr.</b> IN	2er Set Oberbodenbeleuchtung inkl. Trafo I EVG je 50 x 15 x 4,2 <b>KX04</b> 188
--	--

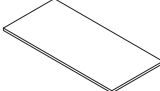
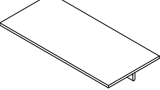
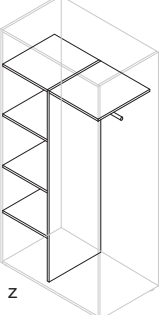
<b>Innenausstattung für Schwebetürschränke</b>							
Lieferbare Ausführungen:		Korpus Frontblende-Innenschubkästen	Dekor Dekor				
Bitte wählen Sie die Typen-Nr. der gewünschten Einbauten aus der Spalte unterhalb der jeweiligen Schrankbreite.							
für Schrankbreite			120 cm	160 cm	200 cm	240 cm	
Fachbreite im Schrank			57 cm	77 cm	97 cm	äußeres Fach 48 cm	mittleres Fach 67 cm
Schubkasten-Sets zur Montage hinter den Türen. Jedes Set kann in beliebiger Höhe montiert werden. Jeweils inkl. 1 Einlegeboden. Schubkästen haben einen neutralen Griff. a	1er Set Höhe 21 cm		(BxHxT) cm <b>Typen-Nr.</b> IN <b>KSK120-1</b> 192	57 x 21 x 49 <b>KSK160-1</b> 194	77 x 21 x 49 <b>KSK200-1</b> 196	48 x 21 x 49 <b>KSK50-1</b> 180	
	2er Set Höhe 40 cm		(BxHxT) cm <b>Typen-Nr.</b> IN <b>KSK120-2</b> 214	57 x 40 x 49 <b>KSK160-2</b> 219	77 x 40 x 49 <b>KSK200-2</b> 223	48 x 40 x 49 <b>KSK50-2</b> 203	
	3er Set Höhe 60 cm		(BxHxT) cm <b>Typen-Nr.</b> IN <b>KSK120-3</b> 253	57 x 60 x 49 <b>KSK160-3</b> 259	77 x 60 x 49 <b>KSK200-3</b> 264	48 x 60 x 49 <b>KSK50-3</b> 232	
	4er Set Höhe 79 cm		(BxHxT) cm <b>Typen-Nr.</b> IN <b>KSK120-4</b> 287	57 x 79 x 49 <b>KSK160-4</b> 292	77 x 79 x 49 <b>KSK200-4</b> 297	48 x 79 x 49 <b>KSK50-4</b> 267	
Einlegeboden		(BxHxT) cm <b>Typen-Nr.</b> IN <b>KSB120</b> 128	57 x 2 x 49 <b>KSB160</b> 137	77 x 2 x 49 <b>KSB200</b> 139	48 x 2 x 49 <b>KSB50</b> 127	67 x 2 x 49 <b>KSB67</b> 128	
Einlegeboden mit Kleiderstange		(BxHxT) cm <b>Typen-Nr.</b> IN <b>KSB120-S</b> 142	57 x 2 x 49 <b>KSB160-S</b> 148	77 x 2 x 49 <b>KSB200-S</b> 149	48 x 2 x 49 <b>KSB50-S</b> 142	67 x 2 x 49 <b>KSB67-S</b> 143	
T-Einteilung		(BxHxT) cm <b>Typen-Nr.</b> IN <b>KST160</b> 215	77 x 167 x 49 <b>KST200</b> 215 Wäschefach ist 48 cm breit Kleiderfach ist 27cm breit	97 x 167 x 49 <b>KST200</b> 215 Wäschefach ist 48 cm breit Kleiderfach ist 47cm breit			
L/R montierbar, Wäschefach sollte immer zur Aussenseite hin montiert werden. Schubkästen passend für Wäschefach: Typenreihe KSK50 (separat zu bestellen, s. Seite 38). Muss unten auf Sockelboden aufstehend montiert werden. z							

### Mögliche Sonderanfertigungen für Schwebetürschränke und Zubehör

Sondermaße sind durch Kürzung möglich. Bitte den nächstgrößeren Schrank bzw. Artikel bestellen und das gewünschte Sondermaß angeben.

Breitenkürzung wird immer symmetrisch auf linke und rechte Schrankhälfte verteilt.

Bei Höhenkürzung empfehlen wir als minimale Höhe 200 cm, da sonst die sichtbare Beschlagtechnik auf dem Schrankoberboden optisch stören könnte.

	Mehrpri s	Schrankbreite bis 200 cm	Schrankbreite ab 201 cm	Passend auf Höhe der Schrankklappbetten (nur wenn Schrankklappbett mit in Kommission bestellt wird)	Passepartout	Einlegeboden	Einlegeboden mit Kleiderstange	Innen- schub- kasten	T-Einteilung
Breitenkürzung	IN	siehe Artikel	siehe Artikel	siehe Artikel	137	111	137	153 je Schub	137
Höhenkürzung	IN	168	180	ohne Mehrpreis	137	nicht möglich	nicht möglich	nicht möglich	137
Tiefenkürzung	IN	168	180	siehe Schrankbreite	nicht möglich	111	111	nicht möglich	137

# loop **SCHRANKSYSTEM**

## Einzelkomponenten für individuell geplante Schränke

### Allgemeine Planungshinweise

Es muss immer von links nach rechts geplant werden.

Die Summe der einzelnen Planbreiten ergibt dann die Gesamtbreite der individuellen Konfiguration.

Das Schranksystem gibt es in 2 Höhen: 210 cm oder 236 cm. Die Höhen sind innerhalb einer Schrankkombination kombinierbar.

Die Planung muss immer links mit einem Grundelement beginnen, an welches dann nach rechts mit Anbauelementen beliebig weitergebaut wird.

Jede Planung muss mit einer Abschlussseite beendet werden.

Das Schranksystem loop ist NICHT mit Kleiderschränken unserer anderen Programme kombinierbar.

Nachträglicher Umbau L / R nicht möglich.

**Bitte für alle individuell geplanten Kleiderschränke der Bestellung immer eine Stellskizze hinzufügen!!!**

### Schränkelemente

Lieferbare Ausführungen:

Korpus

Dekor

PG1

PG2

Türen

Dekor\*

oder

**Lack gegen Mehrpreis je Tür**

IN 154

IN 168

Schubkästen

Dekor\*

oder

**Lack gegen Mehrpreis je Schubkasten**

IN 121

IN 124

\* wenn Türen oder Schubkästen in verschiedenen Dekoren gewünscht sind, bitte einzeln angeben ohne Mehrpreis

### Grundelemente mit durchgehender Tür

Grundelemente haben eine Außenseite (einseitig gebohrt) und folgende Anzahl Einlegeböden:

Höhe 210 cm (Abb.):

1 Konstruktionsboden mit anhängender Kleiderstange.

Höhe 236 cm:

1 Konstruktionsboden mit anhängender Kleiderstange

1 Einlegeboden.

Zusätzliche Innenausstattung bitte separat bestellen, s. Seite 38 - 39.

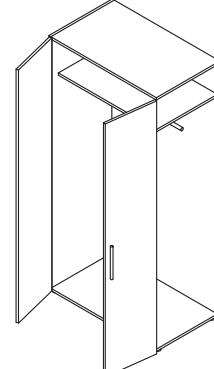
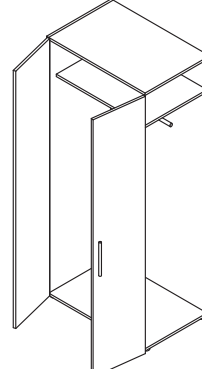
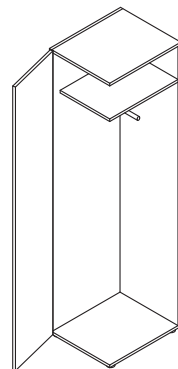
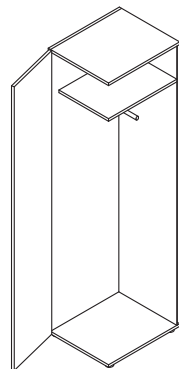

Z  
Grundelement 1-türig  
45 cm

Z  
Grundelement 1-türig  
50 cm

Z  
Grundelement 2-türig  
90 cm

Z  
Grundelement 2-türig  
100 cm

Höhe 210 cm Maße (BxHxT) cm  
Typen-Nr.  
IN

45 x 210 x 61  
**KS45**  
250

50 x 210 x 61  
**KS50**  
250

90 x 210 x 61  
**KS90**  
326

100 x 210 x 61  
**KS100**  
326

Höhe 236 cm Maße (BxHxT) cm  
Typen-Nr.  
IN

45 x 236 x 61  
**KT45**  
264

50 x 236 x 61  
**KT50**  
264

90 x 236 x 61  
**KT90**  
342

100 x 236 x 61  
**KT100**  
342

Bei Bestellung bitte angeben

**Korpus  
Tür  
Türanschlag L / R  
Griff**

**Korpus  
Tür  
Türanschlag L / R  
Griff**

**Korpus  
Türen  
Griff**

**Korpus  
Türen  
Griff**

### Grundelemente mit Tür und 3 Schubkästen

Grundelemente haben eine Außenseite (einseitig gebohrt) und folgende Anzahl Einlegeböden:

Höhe 210 cm (Abb.):

1 Konstruktionsboden mit anhängender Kleiderstange

1 Einlegeboden über den 3 Schubkästen.

Höhe 236 cm:

1 Konstruktionsboden mit anhängender Kleiderstange

1 Einlegeboden

1 Einlegeboden über den 3 Schubkästen.

Zusätzliche Innenausstattung bitte separat bestellen, s. Seite 38 - 39.

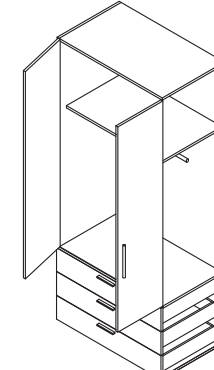
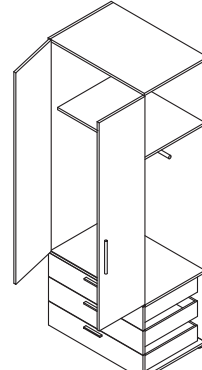
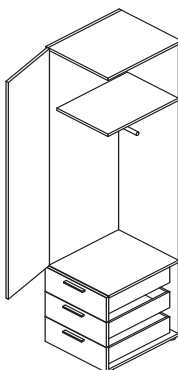
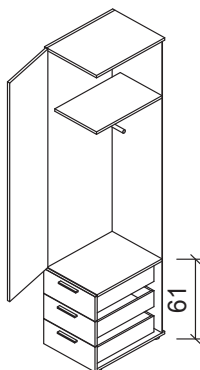

Z  
Grundelement 1-türig  
mit 3 Schubkästen  
45 cm

Z  
Grundelement 1-türig  
mit 3 Schubkästen  
50 cm

Z  
Grundelement 2-türig  
mit 3 Schubkästen  
90 cm

Z  
Grundelement 2-türig  
mit 3 Schubkästen  
100 cm

Höhe 210 cm Maße (BxHxT) cm  
Typen-Nr.  
IN

45 x 210 x 61  
**KS43**  
321

50 x 210 x 61  
**KS53**  
321

90 x 210 x 61  
**KS93**  
370

100 x 210 x 61  
**KS103**  
370

Höhe 236 cm Maße (BxHxT) cm  
Typen-Nr.  
IN

45 x 236 x 61  
**KT43**  
345

50 x 236 x 61  
**KT53**  
345

90 x 236 x 61  
**KT93**  
374

100 x 236 x 61  
**KT103**  
374

Bei Bestellung bitte angeben

**Korpus  
Tür  
Schubkästen  
Türanschlag L / R  
Griff**

**Korpus  
Tür  
Schubkästen  
Türanschlag L / R  
Griff**

**Korpus  
Türen  
Schubkästen  
Griff**

**Korpus  
Türen  
Schubkästen  
Griff**

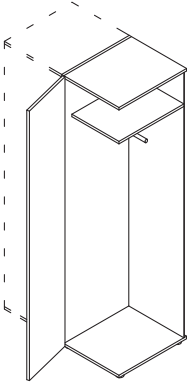
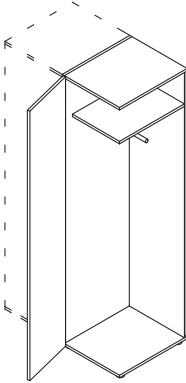
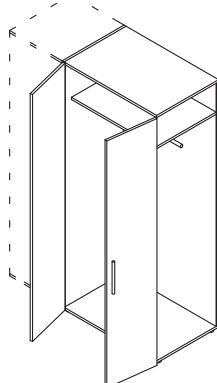
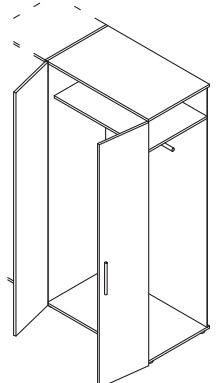

<b>Anbauelemente mit durchgehender Tür</b>  Anbauelemente haben eine Mittelseite (beidseitig gebohrt) und folgende Anzahl Einlegeböden: Höhe 210 cm (Abb.) : 1 Konstruktionsboden mit anhängender Kleiderstange. Höhe 236 cm : 1 Konstruktionsboden mit anhängender Kleiderstange 1 Einlegeboden.  Zusätzliche Innenausstattung bitte separat bestellen, s. Seite 38 - 39.		 Z Anbauelement 1-türig 45 cm	 Z Anbauelement 1-türig 50 cm	 Z Anbauelement 2-türig 90 cm	 Z Anbauelement 2-türig 100 cm
Höhe 210 cm Maße (BxHxT) cm <b>Typen-Nr.</b> IN	45 x 210 x 61 <b>KS45-A</b> 250	50 x 210 x 61 <b>KS50-A</b> 250	90 x 210 x 61 <b>KS90-A</b> 326	100 x 210 x 61 <b>KS100-A</b> 326	
Höhe 236 cm Maße (BxHxT) cm <b>Typen-Nr.</b> IN	45 x 236 x 61 <b>KT45-A</b> 264	50 x 236 x 61 <b>KT50-A</b> 264	90 x 236 x 61 <b>KT90-A</b> 342	100 x 236 x 61 <b>KT100-A</b> 342	
<b>Bei Bestellung bitte angeben</b>	<b>Korpus</b> <b>Tür</b> <b>Türanschlag L / R</b> <b>Griff</b>	<b>Korpus</b> <b>Tür</b> <b>Türanschlag L / R</b> <b>Griff</b>	<b>Korpus</b> <b>Türen</b> <b>Griff</b>	<b>Korpus</b> <b>Türen</b> <b>Griff</b>	

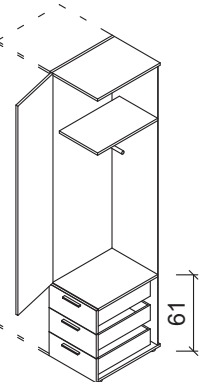
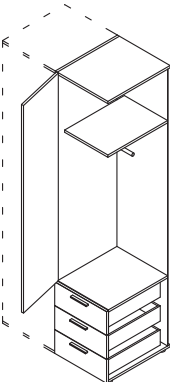
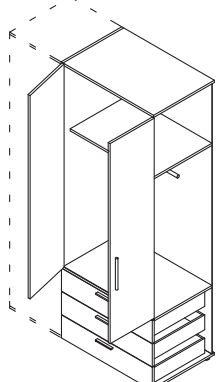
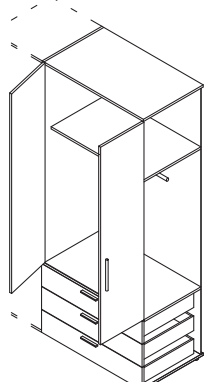
<b>Anbauelemente mit Tür und 3 Schubkästen</b>  Anbauelemente haben eine Mittelseite (beidseitig gebohrt) und folgende Anzahl Einlegeböden: Höhe 210 cm (Abb.) : 1 Konstruktionsboden mit anhängender Kleiderstange 1 Einlegeboden über den 3 Schubkästen. Höhe 236 cm : 1 Konstruktionsboden mit anhängender Kleiderstange 1 Einlegeboden 1 Einlegeboden über den 3 Schubkästen.  Zusätzliche Innenausstattung bitte separat bestellen, s. Seite 38 - 39.		 Z Anbauelement 1-türig mit 3 Schubkästen 45 cm	 Z Anbauelement 1-türig mit 3 Schubkästen 50 cm	 Z Anbauelement 2-türig mit 3 Schubkästen 90 cm	 Z Anbauelement 2-türig mit 3 Schubkästen 100 cm
Höhe 210 cm Maße (BxHxT) cm <b>Typen-Nr.</b> IN	45 x 210 x 61 <b>KS43-A</b> 321	50 x 210 x 61 <b>KS53-A</b> 321	90 x 210 x 61 <b>KS93-A</b> 370	100 x 210 x 61 <b>KS103-A</b> 370	
Höhe 236 cm Maße (BxHxT) cm <b>Typen-Nr.</b> IN	45 x 236 x 61 <b>KT43-A</b> 345	50 x 236 x 61 <b>KT53-A</b> 345	90 x 236 x 61 <b>KT93-A</b> 374	100 x 236 x 61 <b>KT103-A</b> 374	
<b>Bei Bestellung bitte angeben</b>	<b>Korpus</b> <b>Tür</b> <b>Schubkästen</b> <b>Türanschlag L / R</b> <b>Griff</b>	<b>Korpus</b> <b>Tür</b> <b>Schubkästen</b> <b>Türanschlag L / R</b> <b>Griff</b>	<b>Korpus</b> <b>Türen</b> <b>Schubkästen</b> <b>Griff</b>	<b>Korpus</b> <b>Türen</b> <b>Schubkästen</b> <b>Griff</b>	

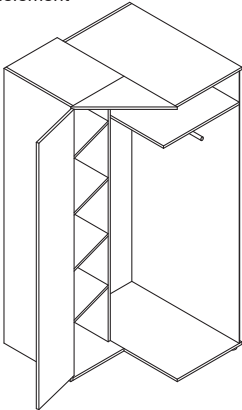
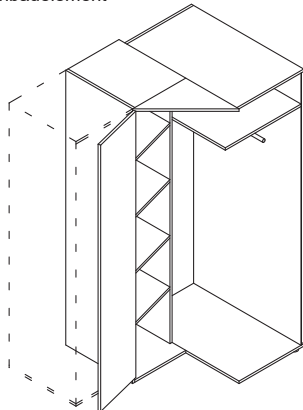
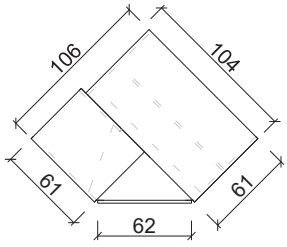
<b>Eckschrank-Elemente</b> Innenausstattung: Höhe 210 cm (Abb.): Kleiderfach mit 1 Konstruktionsboden mit anhängender Kleiderstange Wäschefach mit 4 Einlegeböden Höhe 236 cm: Kleiderfach mit 1 Konstruktionsboden mit anhängender Kleiderstange 1 Einlegeboden Wäschefach mit 5 Einlegeböden Zusätzliche Innenausstattung bitte separat bestellen, s. Seite 38 - 39.		Grundelement  z	Anbauelement  z	 Der Eckschrank-Korpus ist links oder rechts aufbaubar.  Inkl. akkubetriebener LED-Innenbeleuchtung am Oberboden mit integriertem Bewegungsmelder, aufladbar über Mini USB.
Bezeichnung	Planbreite	Eckschrank Grundelement 106 cm plus 104 cm	Eckschrank Anbauelement 106 cm plus 104 cm	
Höhe 210 cm	Maße (BxHxT) cm Typen-Nr. IN	106 x 210 x 104 <b>KS106</b> 365	106 x 210 x 104 <b>KS106-A</b> 365	
Höhe 236 cm	Maße (BxHxT) cm Typen-Nr. IN	106 x 236 x 104 <b>KT106</b> 371	106 x 236 x 104 <b>KT106-A</b> 371	
<b>Bei Bestellung bitte angeben</b>		<b>Korpus</b> <b>Tür</b> <b>Türanschlag L / R</b> <b>Griff</b>	<b>Korpus</b> <b>Tür</b> <b>Türanschlag L / R</b> <b>Griff</b>	

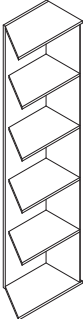
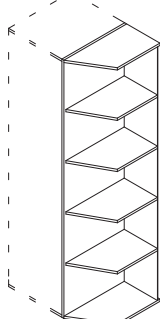
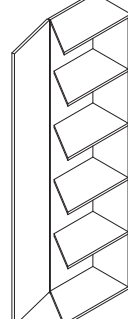
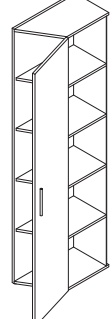
<b>Tiefenausgleichs-Elemente</b> Innenausstattung: KS40, KS41 (Abb.): 4 Einlegeböden KT40, KT41: 5 Einlegeböden Zusätzliche Innenausstattung bitte separat bestellen, s. Seite 38 - 39.		Grundelement  z	Anbauelement  z	Grundelement Türanschlag immer links  z	Anbauelement Türanschlag immer rechts  z
---	--	---	---	--	---

**Planungshinweis:**  
Die Tiefenausgleichselemente sind kombinierbar mit allen Schrankelementen, jedoch NICHT mit den Eckkleiderschränken KS106, KS106-A, KT106, KT106-A.  
Für die Kombination Tiefenausgleichselement mit Eckschrank finden Sie Lösungen auf der nächsten Seite.

Bezeichnung	Planbreite	Grundelement offen 45 cm	Anbauelement offen 45 cm	Grundelement 1-türig 45 cm	Anbauelement 1-türig 45 cm
Höhe 210 cm	Maße (BxHxT) cm Typen-Nr. IN	45 x 210 x 59 <b>KS40</b> 262	45 x 210 x 59 <b>KS40-A</b> 262	45 x 210 x 61 <b>KS41</b> 301	45 x 210 x 61 <b>KS41-A</b> 301
Höhe 236 cm	Maße (BxHxT) cm Typen-Nr. IN	45 x 236 x 59 <b>KT40</b> 301	45 x 236 x 59 <b>KT40-A</b> 301	45 x 236 x 61 <b>KT41</b> 329	45 x 236 x 61 <b>KT41-A</b> 329
<b>Bei Bestellung bitte angeben</b>		<b>Korpus</b>	<b>Korpus</b>	<b>Korpus</b> <b>Tür</b> <b>Griff</b>	<b>Korpus</b> <b>Tür</b> <b>Griff</b>

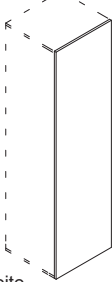
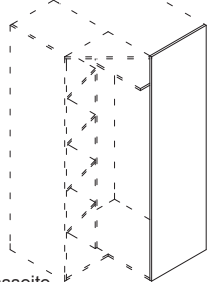
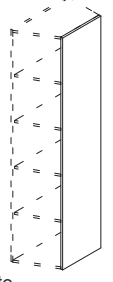
<b>Abschlussseiten</b>		für Schrankelement  z	für Eckschrank  z	für Tiefenausgleichselement  z
Bezeichnung	Planbreite	Abschlussseite 2 cm	Abschlussseite 2 cm	Abschlussseite 2 cm
Höhe 210 cm	Maße (BxHxT) cm Typen-Nr. IN	2 x 210 x 59 <b>KS59</b> 156	2 x 210 x 61 <b>KS61</b> 156	2 x 210 x 38 <b>KS38</b> 156
Höhe 236 cm	Maße (BxHxT) cm Typen-Nr. IN	2 x 236 x 59 <b>KT59</b> 161	2 x 236 x 61 <b>KT61</b> 161	2 x 236 x 38 <b>KT38</b> 161
<b>Bei Bestellung bitte angeben</b>		<b>Korpus</b>	<b>Korpus</b>	<b>Korpus</b>

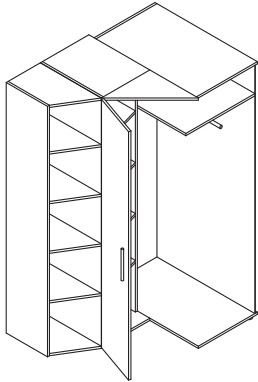
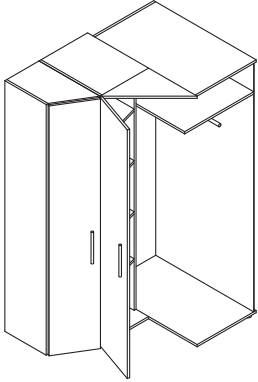
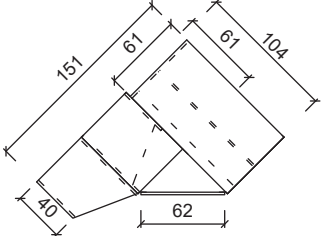
<b>Tiefenausgleichselement kombiniert mit Eckschrank-Element</b>  Ausstattung der einzelnen Elemente wie abgebildet bzw. beschrieben.  Grundelement				<b>Grundelement</b>   <p>An die Kombination kann man mit einem Schrankelement weiterbauen oder mit einer Abschlusseite KS61 bzw. KT61 beenden.</p> <p>Der Eckschrank-Korpus ist links oder rechts aufbaubar.</p>
Bezeichnung		z Tiefenausgleichselement offen mit Eckschrank Grundelement 151 cm plus 104 cm	z Tiefenausgleichselement mit Tür mit Eckschrank Grundelement 151 cm plus 104 cm	
Höhe 210 cm	Maße (BxHxT) cm Typen-Nr. IN	151 x 210 x 104 <b>KS140</b> 389	151 x 210 x 104 <b>KS141</b> 395	
Höhe 236 cm	Maße (BxHxT) cm Typen-Nr. IN	151 x 236 x 104 <b>KT140</b> 399	151 x 236 x 104 <b>KT141</b> 404	
<b>Bei Bestellung bitte angeben</b>		<b>Korpus</b> <b>Tür</b> <b>Türanschlag L / R</b> <b>Griff</b>	<b>Korpus</b> <b>Tür</b> <b>Türanschlag Eckschrank L / R</b> <b>Griff</b>	

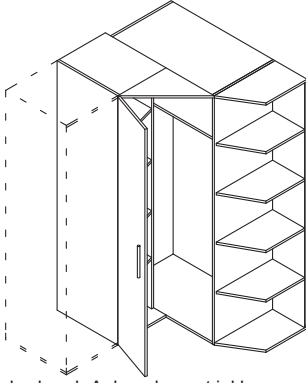
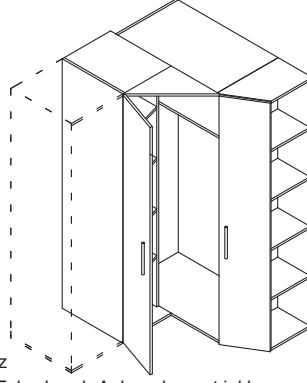
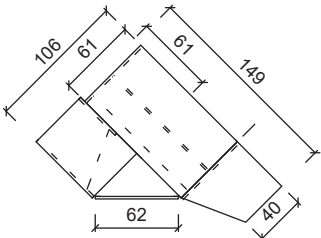
<b>Anbauelement</b>  Bezeichnung  Planbreite				<b>Anbauelement</b>   <p>Die Kombination muss man mit einer Abschlusseite KS38 bzw. KT38 beenden.</p> <p>Der Eckschrank-Korpus ist links oder rechts aufbaubar.</p>
Höhe 210 cm	Maße (BxHxT) cm Typen-Nr. IN	106 x 210 x 149 <b>KS140-A</b> 389	106 x 210 x 149 <b>KS141-A</b> 395	
Höhe 236 cm	Maße (BxHxT) cm Typen-Nr. IN	106 x 236 x 149 <b>KT140-A</b> 399	106 x 236 x 149 <b>KT141-A</b> 404	
<b>Bei Bestellung bitte angeben</b>		<b>Korpus</b> <b>Tür</b> <b>Türanschlag L / R</b> <b>Griff</b>	<b>Korpus</b> <b>Tür</b> <b>Türanschlag Eckschrank L / R</b> <b>Griff</b>	

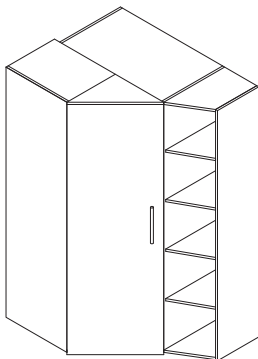
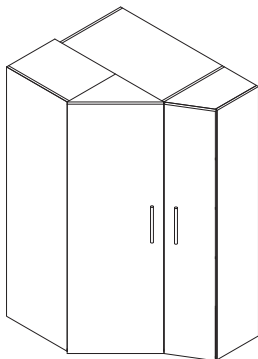
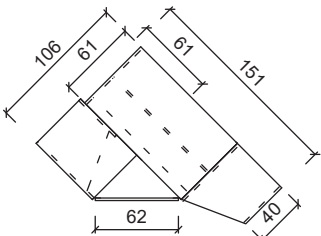
<b>Komplette Kombination von Eckschrank inkl. angebautem Tiefenausgleichselement mit Abschlusseite</b>  Ausstattung der einzelnen Elemente wie auf Seite 34 beschrieben.				 <p>Der Eckschrank-Korpus ist links oder rechts aufbaubar.</p>
Bezeichnung		z Eckschrank inkl. 1 Tiefenausgleichselement offen, inkl. Abschlusseite 106 cm plus 151 cm	z Eckschrank inkl. 1 Tiefenausgleichselement mit Tür, inkl. Abschlusseite 106 cm plus 151 cm	
Höhe 210 cm	Maße (BxHxT) cm Typen-Nr. IN	106 x 210 x 151 <b>KSV400</b> 393	106 x 210 x 151 <b>KSV401</b> 399	
Höhe 236 cm	Maße (BxHxT) cm Typen-Nr. IN	106 x 236 x 151 <b>KTV400</b> 403	106 x 236 x 151 <b>KTV401</b> 407	
<b>Bei Bestellung bitte angeben</b>		<b>Korpus</b> <b>Tür</b> <b>Türanschlag L / R</b> <b>Griff</b>	<b>Korpus</b> <b>Tür</b> <b>Türanschlag Eckschrank L / R</b> <b>Griff</b>	

### Komplette Kombinationen von Eckschrank inkl. links und rechts angebautem Tiefenausgleichselement und Abschlusseite

Ausstattung der einzelnen Elemente wie abgebildet bzw. wie auf Seite 34 beschrieben.

Der Eckschrank-Korpus ist links oder rechts aufbaubar.

Türanschlag des Eckschranks kann nachträglich nicht mehr verändert werden.

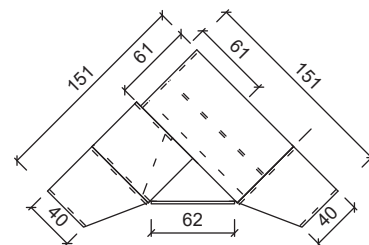

Lieferbare Ausführungen:

Korpus

Dekor

PG1

PG2

Türen

Dekor\*

oder Lack gegen Mehrpreis je Tür

IN 154

IN 168

Schubkästen

Dekor\*

oder Lack gegen Mehrpreis je Schubkasten

IN 121

IN 124

\* wenn Türen oder Schubkästen in verschiedenen Dekoren gewünscht sind, bitte einzeln angeben ohne Mehrpreis

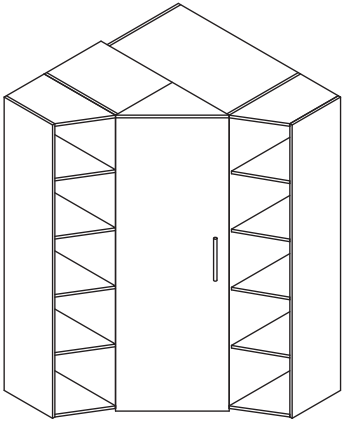
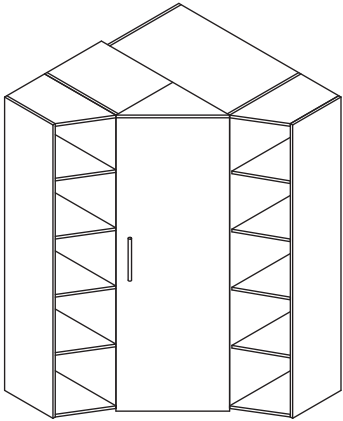
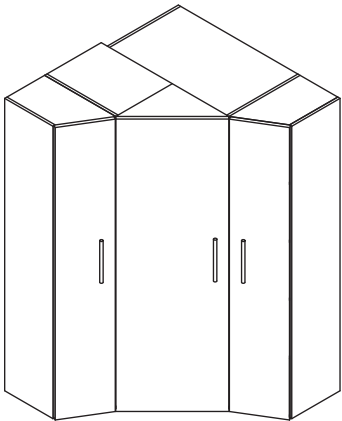
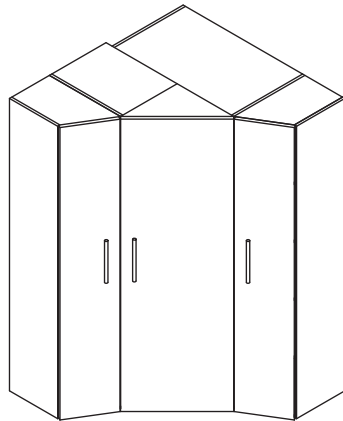
Bezeichnung		
Planbreite	Eckschrank inkl. 2 Tiefenausgleichselementen offen, inkl. Abschlusseite, Türanschlag links. 151 cm plus 151 cm	Eckschrank inkl. 2 Tiefenausgleichselementen offen, inkl. Abschlusseite, Türanschlag rechts. 151 cm plus 151 cm
Höhe 210 cm	Maße (BxHxT) cm Typen-Nr. IN 151 x 210 x 151 <b>KSV500-L</b> 410	Maße (BxHxT) cm Typen-Nr. IN 151 x 210 x 151 <b>KSV500-R</b> 410
Höhe 236 cm	Maße (BxHxT) cm Typen-Nr. IN 151 x 236 x 151 <b>KTV500-L</b> 421	Maße (BxHxT) cm Typen-Nr. IN 151 x 236 x 151 <b>KTV500-R</b> 421
Bei Bestellung bitte angeben	<b>Korpus</b> <b>Tür</b> <b>Griff</b>	<b>Korpus</b> <b>Tür</b> <b>Griff</b>
Bezeichnung		
Planbreite	Eckschrank inkl. 2 Tiefenausgleichselementen mit Tür, inkl. Abschlusseite, Türanschlag Eckschrank links. 151 cm plus 151 cm	Eckschrank inkl. 2 Tiefenausgleichselementen mit Tür, inkl. Abschlusseite, Türanschlag Eckschrank rechts. 151 cm plus 151 cm
Höhe 210 cm	Maße (BxHxT) cm Typen-Nr. IN 151 x 210 x 151 <b>KSV501-L</b> 419	Maße (BxHxT) cm Typen-Nr. IN 151 x 210 x 151 <b>KSV501-R</b> 419
Höhe 236 cm	Maße (BxHxT) cm Typen-Nr. IN 151 x 236 x 151 <b>KTV501-L</b> 429	Maße (BxHxT) cm Typen-Nr. IN 151 x 236 x 151 <b>KTV501-R</b> 429
Bei Bestellung bitte angeben	<b>Korpus</b> <b>Tür</b> <b>Griff</b>	<b>Korpus</b> <b>Tür</b> <b>Griff</b>

**Komplette Kombinationen von Eckschrank inkl. links und rechts angebautem Tiefenausgleichselement und Abschlusseite**

Ausstattung der einzelnen Elemente wie abgebildet bzw. wie auf Seite 34 beschrieben.

Der Eckschrank-Korpus ist links oder rechts aufbaubar.

Türanschlag des Eckschranks kann nachträglich nicht mehr verändert werden.

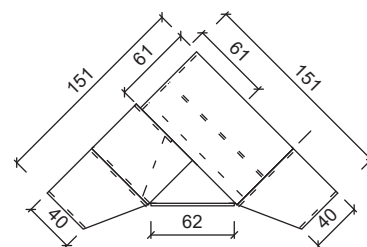

Lieferbare Ausführungen:

Korpus	Dekor	PG1	PG2
Türen	Dekor* oder <b>Lack gegen Mehrpreis je Tür</b>	IN 154	IN 168
Schubkästen	Dekor* oder <b>Lack gegen Mehrpreis je Schubkasten</b>	IN 121	IN 124

\* wenn Türen oder Schubkästen in verschiedenen Dekoren gewünscht sind, bitte einzeln angeben ohne Mehrpreis

Bezeichnung		
Planbreite	151 cm plus 151 cm	151 cm plus 151 cm
Höhe 210 cm	Maße (BxHxT) cm <b>Typen-Nr.</b> IN <b>KSV502-L</b> 415	151 x 210 x 151 <b>KSV502-R</b> 415
Höhe 236 cm	Maße (BxHxT) cm <b>Typen-Nr.</b> IN <b>KTV502-L</b> 425	151 x 236 x 151 <b>KTV502-R</b> 425
Bei Bestellung bitte angeben	<b>Korpus</b> <b>Tür</b> <b>Griff</b>	<b>Korpus</b> <b>Tür</b> <b>Griff</b>
Bezeichnung		
Planbreite	151 cm plus 151 cm	151 cm plus 151 cm
Höhe 210 cm	Maße (BxHxT) cm <b>Typen-Nr.</b> IN <b>KSV503-L</b> 415	151 x 210 x 151 <b>KSV503-R</b> 415
Höhe 236 cm	Maße (BxHxT) cm <b>Typen-Nr.</b> IN <b>KTV503-L</b> 425	151 x 236 x 151 <b>KTV503-R</b> 425
Bei Bestellung bitte angeben	<b>Korpus</b> <b>Tür</b> <b>Griff</b>	<b>Korpus</b> <b>Tür</b> <b>Griff</b>





## Innenausstattung für Kleiderschränke

Lieferbare Ausführungen:

Korpus  
Front der Innenschubkästen

Dekor  
Dekor

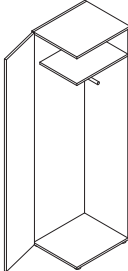
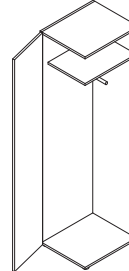
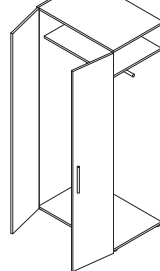
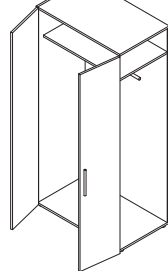
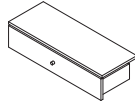
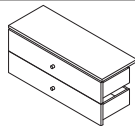
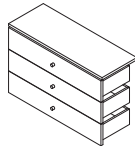
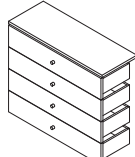
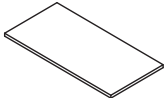
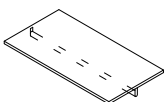
Bitte wählen Sie die Typen-Nr. der gewünschten Einbauten aus der Spalte unterhalb des jeweiligen Schranktyps.

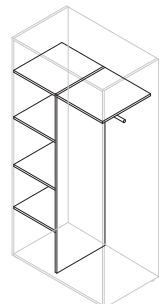
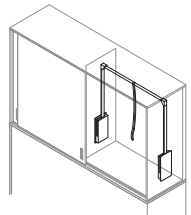
passend zu den Typen		KS45, KS45-A KT45, KT45-A	KS50, KS50-A KT50, KT50-A	KS90, KS90-A KT90, KT90-A	KS100, KS100-A KT100, KT100-A	
		 Breite 45 cm	 Breite 50 cm	 Breite 90 cm	 Breite 100 cm	
Schubkasten-Sets zur Montage hinter den Türen. Jedes Set kann in beliebiger Höhe montiert werden. Jeweils inkl. 1 Einlegeboden. Schubkästen haben einen neutralen Griff.	1er Set Höhe 21 cm a		<b>Typen-Nr. KSK45-1</b> BxHxT: 43 x 21 x 49 IN 180	<b>Typen-Nr. KSK50-1</b> BxHxT: 48 x 21 x 49 IN 180	<b>Typen-Nr. KSK90-1</b> BxHxT: 88 x 21 x 49 IN 187	<b>Typen-Nr. KSK100-1</b> BxHxT: 98 x 21 x 49 IN 187
	2er Set Höhe 40 cm a		<b>Typen-Nr. KSK45-2</b> BxHxT: 43 x 40 x 49 IN 203	<b>Typen-Nr. KSK50-2</b> BxHxT: 48 x 40 x 49 IN 203	<b>Typen-Nr. KSK90-2</b> BxHxT: 88 x 40 x 49 IN 219	<b>Typen-Nr. KSK100-2</b> BxHxT: 98 x 40 x 49 IN 219
	3er Set Höhe 60 cm a		<b>Typen-Nr. KSK45-3</b> BxHxT: 43 x 60 x 49 IN 232	<b>Typen-Nr. KSK50-3</b> BxHxT: 48 x 60 x 49 IN 232	<b>Typen-Nr. KSK90-3</b> BxHxT: 88 x 60 x 49 IN 261	<b>Typen-Nr. KSK100-3</b> BxHxT: 98 x 60 x 49 IN 261
	4er Set Höhe 79 cm a		<b>Typen-Nr. KSK45-4</b> BxHxT: 43 x 79 x 49 IN 267	<b>Typen-Nr. KSK50-4</b> BxHxT: 48 x 79 x 49 IN 267	<b>Typen-Nr. KSK90-4</b> BxHxT: 88 x 79 x 49 IN 295	<b>Typen-Nr. KSK100-4</b> BxHxT: 98 x 79 x 49 IN 295
Einlegeboden		<b>Typen-Nr. KSB45</b> BxHxT: 43 x 2 x 49 IN 127	<b>Typen-Nr. KSB50</b> BxHxT: 48 x 2 x 49 IN 127	<b>Typen-Nr. KSB90</b> BxHxT: 88 x 2 x 49 IN 139	<b>Typen-Nr. KSB100</b> BxHxT: 98 x 2 x 49 IN 139	
Einlegeboden mit Kleiderstange		<b>Typen-Nr. KSB45-S</b> BxHxT: 43 x 2 x 49 IN 142	<b>Typen-Nr. KSB50-S</b> BxHxT: 48 x 2 x 49 IN 142	<b>Typen-Nr. KSB90-S</b> BxHxT: 88 x 2 x 49 IN 149	<b>Typen-Nr. KSB100-S</b> BxHxT: 98 x 2 x 49 IN 149	
Einlegeboden schräg						
T-Einteilung Höhe 167 cm L/R montierbar. Muss unten auf Sockelboden aufstehend montiert werden.	 z			<b>Typen-Nr. KST90</b> Einlegeboden Maße: BxHxT: 43 x 2 x 49 IN 215	<b>Typen-Nr. KST100</b> Einlegeboden Maße: BxHxT: 48 x 2 x 49 IN 215	
Kleiderlift Farbe: Schwarz Je Fachseite max. ein Lift möglich, dann sind keine zusätzlichen Böden einsetzbar.				<b>Typen-Nr. KKL</b> BxHxT: 104 x 79 x 51 IN 204	<b>Typen-Nr. KKL</b> BxHxT: 104 x 79 x 51 IN 204	

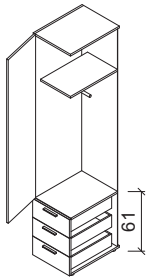
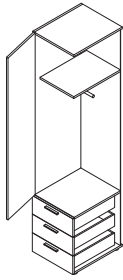
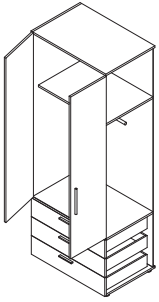
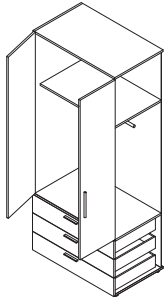
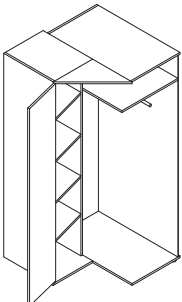
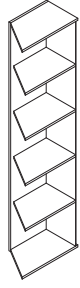
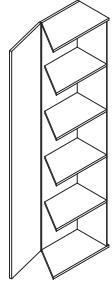
KS43, KS43-A KT43, KT43-A	KS53, KS53-A KT53, KT53-A	KS93, KS93-A KT93, KT93-A	KS103, KS103-A KT103, KT103-A	KS106, KS106-A KT106, KT106-A	KS40, KS40-A KT40, KT40-A	KS41, KS41-A KT41, KT41-A
						
Breite 45 cm	Breite 50 cm	Breite 90 cm	Breite 100 cm		Breite 45 cm	Breite 45 cm
<b>Typen-Nr. KSB45</b> BxHxT: 43 x 2 x 49 IN 127	<b>Typen-Nr. KSB50</b> BxHxT: 48 x 2 x 49 IN 127	<b>Typen-Nr. KSB90</b> BxHxT: 88 x 2 x 49 IN 139	<b>Typen-Nr. KSB100</b> BxHxT: 98 x 2 x 49 IN 139	<b>Typen-Nr. KSB100</b> für Kleiderfach BxHxT: 98 x 2 x 49 IN 139		
<b>Typen-Nr. KSB45-S</b> BxHxT: 43 x 2 x 49 IN 142	<b>Typen-Nr. KSB50-S</b> BxHxT: 48 x 2 x 49 IN 142	<b>Typen-Nr. KSB90-S</b> BxHxT: 88 x 2 x 49 IN 149	<b>Typen-Nr. KSB100-S</b> BxHxT: 98 x 2 x 49 IN 149	<b>Typen-Nr. KSB100-S</b> für Kleiderfach BxHxT: 98 x 2 x 49 IN 149		
				<b>Typen-Nr. KSB40</b> für Wäschefach BxHxT: 43 x 2 x 49 IN 158	<b>Typen-Nr. KSB40</b> BxHxT: 43 x 2 x 49 IN 158	<b>Typen-Nr. KSB40</b> BxHxT: 43 x 2 x 49 IN 158
		<b>Typen-Nr. KKL</b> 104 x 79 x 51 IN 204	<b>Typen-Nr. KKL</b> 104 x 79 x 51 IN 204			

## Kleiderschrank Zubehör

### Spiegel für Kleiderschrank-Elemente

Spiegel passen außen auf alle Türen der jeweiligen Schrankhöhe.  
 Beim Einsatz von Spiegeln bitte beachten, dass nur Griffe, die senkrecht montierbar sind, mit Spiegeltüren kombiniert werden können.  
 Bitte den gewünschten Spiegel separat zu dem gewählten Element bzw. Kleiderschrank bestellen.  
 Bei Schrankkombinationen die Türen von links nach rechts durchnummerieren und gemäß dieser Nummerierung die gewünschte Position des Spiegels angeben.

### Oberbodenbeleuchtung

2 LED-Oberbodenleuchten in Aluminium, werden auf Oberboden aufgesetzt montiert.

2 x 3 Watt, 12V

Höhe des Schrankes vergrößert sich mit Beleuchtung um ca. 5 cm, Tiefe vergrößert sich um max. 10 cm (abhängig von Montageposition).

### INKL. STECKERTRAFO I EVG (12W) und FERNBEDIENUNG.

Längen ab Steckertrafo I EVG (12W): 4m Kabel, Empfänger für Fernbedienung (12V), 1m Kabel, Verteiler, je 2m Kabel zur Leuchte.  
 Fernbedienung zum Ein-/Ausschalten, Dimmen, sowie Steuerung Farbtemperatur (warmweiß oder kaltweiß).

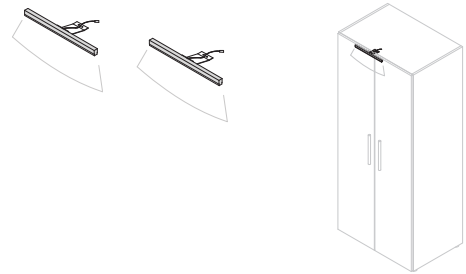

2er Set Oberbodenbeleuchtung inkl. Trafo I EVG  
 je 50 x 15 x 4,2  
**KX04**  
 188

	Spiegel für Schrankhöhe 210 cm für durchgehende Tür	Spiegel für Schrankhöhe 210 cm für Tür über 3 Schubkästen	Spiegel für Schrankhöhe 236 cm für durchgehende Tür	Spiegel für Schrankhöhe 236 cm für Tür über 3 Schubkästen
Bezeichnung	Spiegel	Spiegel	Spiegel	Spiegel
Maße (BxHxT) cm	26 x 207 x 0,3	26 x 148 x 0,3	26 x 232 x 0,3	26 x 173 x 0,3
Typen-Nr.	<b>KSP210</b>	<b>KSP148</b>	<b>KSP236</b>	<b>KSP173</b>
IN	170	162	174	166

## Sonderanfertigungen für Kleiderschränke - Machbarkeit und Mehrpreise

Breitenkürzung Mehrpreis pro Schrankelement siehe Tabelle unten	Höhenkürzung Mehrpreis pro Schrankelement siehe Tabelle unten	Tiefenkürzung Mehrpreis pro Schrankelement siehe Tabelle unten	Abschrägung seitlich oder Abschrägung hinten Fragen Sie bitte mittels einer Skizze bei uns an. Gerne unterbreiten wir Ihnen ein individuelles Angebot.	

		OHNE Schubkästen		MIT Schubkästen									
	Mehrpreis	1-türiges Element OHNE Schubkästen inkl. Böden etc.	2-türiges Element OHNE Schubkästen inkl. Böden etc.	1-türiges Element MIT Schubkästen inkl. Böden etc.	2-türiges Element MIT Schubkästen inkl. Böden etc.	Eckschrank inkl. Böden etc.	Tiefenausgleichselement offen	1-türiges Tiefenausgleichselement	Abschlussseite	Einlegeboden	Konstruktionsboden mit Kleiderstange	Innenschubkästen	
Breitenkürzung	IN	180	191	248	264	auf Anfrage nach Skizze	nicht möglich	nicht möglich	nicht möglich	111	137	153 je Schub	
Höhenkürzung	IN	153	168	Kürzung im Türbereich 153	Kürzung im Türbereich 168	186	153	153	in Mehrpr. Elemente enthalten	nicht möglich	nicht möglich	nicht möglich	
Höhenkürzung Passend auf Höhe der Schrankklappbetten		Ohne Mehrpreis ( <u>nur</u> , wenn Schrankklappbett mit in Kommission bestellt wird)											
Tiefenkürzung	IN	153	168	nicht möglich	nicht möglich	auf Anfrage nach Skizze	153	153	in Mehrpr. Elemente enthalten	111	111	nicht möglich	

Achtung: Tiefe immer mit Artikel-Außenmaß (ohne Griff) angeben, d.h. bei Artikeln mit Türen ist die Tür mit 19 mm zu berücksichtigen.  
 Siehe dazu Abb. auf Seite 19.

### Höhenversprung

	<p>Ein Höhenversprung von 210 cm auf 236 cm Höhe oder umgekehrt ist innerhalb einer individuell geplanten Schrankkombination gegen Aufpreis möglich.                  Ausnahme: Direkt vor und hinter einem Eckschrank ist ein Höhenversprung NICHT möglich.                  Zwischen dem Höhenversprung und dem Eckschrank muss ein beliebiges „normales“ Schrankelement eingesetzt werden.                  Zur Vermeidung von Missverständnissen benötigen wir unbedingt eine Stellskizze.</p> <p>Mehrpreis je 1 Höhenversprung IN 153</p>
--	--

## Schränkkombinationen

In der Tabelle ist zu jeder Schränkkombination ein Grundriss abgebildet. Darin sind die verwendeten Schranktypen angegeben. Jedes Schrankelement (jeder Typ) innerhalb einer Schränkkombination beinhaltet serienmäßig folgende Anzahl Böden:

Höhe 210 cm: 1 Konstruktionsboden mit anhängender Kleiderstange

Höhe 236 cm: 1 Konstruktionsboden mit anhängender Kleiderstange und 1 Einlegeboden

Zusätzliche Ausstattungen wie Schubkästen, Einlegeböden, Spiegel, Leuchten u.s.w. bitte separat bestellen.

Lieferbare Ausführungen:

Korpus  
Türen











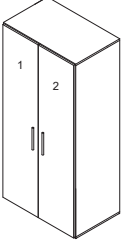





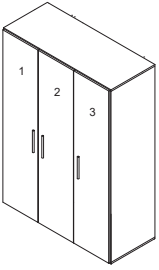







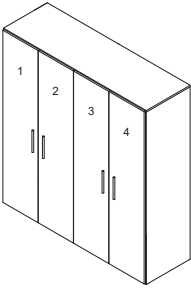





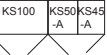



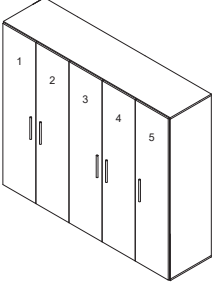

Dekor  
Dekor\*

oder **Lack gegen Mehrpreis je Tür**

PG1  
IN 154

PG2  
IN 168

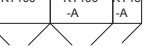
\* wenn Türen in verschiedenen Dekoren gewünscht sind, bitte einzeln angeben ohne Mehrpreis

	Breite in cm	Höhe 210 cm	Typen-Nr.	IN	Höhe 236 cm	Typen-Nr.	IN
 2-türig z	92	 <b>KSV092</b>	346	 <b>KTV092</b>	355		
	97	 <b>KSV097</b>	358	 <b>KTV097</b>	364		
	102	 <b>KSV102</b>	346	 <b>KTV102</b>	355		
 3-türig z	137	 <b>KSV137</b>	376	 <b>KTV137</b>	383		
	142	 <b>KSV142</b>	376	 <b>KTV142</b>	383		
	147	 <b>KSV147</b>	376	 <b>KTV147</b>	383		
	152	 <b>KSV152</b>	376	 <b>KTV152</b>	383		
 4-türig z	182	 <b>KSV182</b>	390	 <b>KTV182</b>	397		
	187	 <b>KSV187</b>	396	 <b>KTV187</b>	402		
	192	 <b>KSV192</b>	390	 <b>KTV192</b>	397		
	197	 <b>KSV197</b>	396	 <b>KTV197</b>	402		
	202	 <b>KSV202</b>	390	 <b>KTV202</b>	397		
 5-türig z	227	 <b>KSV227</b>	407	 <b>KTV227</b>	413		
	232	 <b>KSV232</b>	407	 <b>KTV232</b>	413		
	237	 <b>KSV237</b>	407	 <b>KTV237</b>	413		
	242	 <b>KSV242</b>	407	 <b>KTV242</b>	413		
	247	 <b>KSV247</b>	407	 <b>KTV247</b>	413		
	252	 <b>KSV252</b>	407	 <b>KTV252</b>	413		

# loop STOLLENSYSTEM

## Allgemeine Planungshinweise

Höhenraster der Regalfächer = 36 cm = 1 Ordnerhöhe (OH) = 1 DIN-A4-Ordner.

Stollenhöhen von 1 - 6 OH bestellbar.

Regalböden sind durch Lochreihe im Raster 32 mm anordenbar.

Stollen und Böden ergeben beidseitig offene Regalfächer. Einbauelemente in offene Regalfächer bestellbar: Türen, Schubkastensets, Regaleinsätze, Rückwände.

Alle Elemente des Stollensystems sind frei stellbar und somit als Raumteiler verwendbar (Ausnahmen sind direkt beim Artikel angegeben).

Stollen und deren Regalböden haben eine Plattenstärke von 28 mm.

## Sicherheitshinweis:

Jeder Stollen ist an der Wand zu befestigen (Beschlag ist beige packt).

Wenn dies bei Raumteilern nicht möglich ist muss die Standsicherheit durch geeignete Maßnahmen sichergestellt werden. Zum Beispiel kann das Ende des Raumteilers an einer Wand oder einem anderen standfesten Möbel sicher befestigt werden oder raumhohe Stollen (Typen-Nr. W6-AD und W6-MD) können mit Deckenspannern verwendet werden.

## Stollen 34 cm tief

Außenstollen sind nur einseitig gebohrt - sie können sowohl links als auch rechts als Abschlussstollen verwendet werden.

Mittelstollen sind beidseitig gebohrt - die durchgehende Lochreihe (Bohrdurchmesser 3mm) ermöglicht die Montage von Böden oder Einbauten in 32 mm Abstand.

Die Stollen sind 28 mm stark und haben umlaufend eine ca. 2 mm starke Dickkante.

Alle Stollen haben an der Unterkante 2 Sockelstellfüße zum Ausgleich von Bodenunebenheiten (Höhenverstellung : +1 cm, -0 cm).

Lieferbare Ausführungen:

Korpus

Dekor

								<p>Stollen mit Deckenspanner Der Stollen (das Holzteil) ist ohne Beschläge 249 cm hoch. Die Deckenspanner stehen an der Oberkante 5 cm hervor. Die Sockelstellfüße an der Unterkante stehen 1 cm hervor. Gesamthöhe des Stollens ist 255 cm. Der Verstellweg der Deckenspanner beträgt +2,5 cm, -2,5 cm. Bitte genaue Raumhöhe angeben. Der Stollen wird dann inkl. Deckenspanner und Sockelfüßen auf dieses Maß gefertigt - ohne Mehrpreis. Gekürzt wird immer von oben. Beispiel: Raumhöhe ist 241 cm (lt. Bestellangabe). Wir fertigen den Stollen in 235 cm Höhe. Mit 5 cm Deckenspanner plus 1 cm Sockelfüßen ist er dann gesamt 241 cm hoch - wie bestellt. Durch den Verstellweg der Deckenspanner ist er montierbar in einer Raumhöhe von 238,5 cm bis 243,5 cm.</p>
Maße (BxHxT) cm	z 1 Ordnerhöhe 3 x 44 x 34	z 2 Ordnerhöhen 3 x 83 x 34	z 3 Ordnerhöhen 3 x 121 x 34	z 4 Ordnerhöhen 3 x 160 x 34	z 5 Ordnerhöhen 3 x 198 x 34	z 6 Ordnerhöhen 3 x 237 x 34	z 6 Ordnerhöhen 3 x 255 x 34	

## Außenstollen

einseitig gebohrt, links/rechts verwendbar

Typen-Nr. IN	W1-A 145	W2-A 150	W3-A 155	W4-A 160	W5-A 166	W6-A 177	W6-AD 197
-----------------	-------------	-------------	-------------	-------------	-------------	-------------	--------------

## Mittelstollen

beidseitig gebohrt

Typen-Nr. IN	W1-M 145	W2-M 150	W3-M 155	W4-M 160	W5-M 166	W6-M 177	W6-MD 197
-----------------	-------------	-------------	-------------	-------------	-------------	-------------	--------------

Bei Bestellung bitte angeben	Korpus	Korpus	Korpus	Korpus	Korpus	Korpus	Korpus Genauere Raumhöhe in cm
Sonderhöhe	-	45 - 82 cm	84 - 120 cm	122 - 159 cm	161 - 197 cm	199 - 236 cm	238 - 254 cm
Mehrpreis IN	-	123	123	123	123	123	ohne Mehrpreis

## Böden 34 cm tief

Alle Böden sind 28 mm stark und haben vorne und hinten eine ca. 2 mm starke Dickkante.

Falls zu einem Fachboden LED-Einbaustrahler gewünscht sind, bitte separat dazu bestellen.

Bei Böden mit LED-Strahlern raten wir vom Freistellen ab, da hier der Kabelaustritt sichtbar an der Hinterkante liegt.

Bei Sockelböden beträgt die Sockelhöhe 2 cm.

Kombination mit Einbauelementen: Fachböden in Tiefe 34 cm sind kombinierbar mit allen Einbauelementen Türen, Schubkastensets, Rückwände und Regaleinteilungen.

Lieferbare Ausführungen:

Korpus

Dekor

Bezeichnung	z Sockelboden	z Fachboden	z Sockelboden	z Fachboden	z Fachboden für Schreibplatz 90 x 3 x 50	z Sockelboden rund	z Fachboden rund
Maße (BxHxT) cm	45 x 5 x 34	45 x 3 x 34	90 x 5 x 34	90 x 3 x 34	90 x 3 x 50	34 x 5 x 34	34 x 3 x 34
Typen-Nr. IN	WB5-S 145	WB5 126	WB9-S 156	WB9 137	WB9-ST 174	WB2-S 161	WB2 144
Bei Bestellung bitte angeben	Korpus	Korpus	Korpus	Korpus	Korpus	Korpus	Korpus
Sonderbreiten	20 - 44 cm	20 - 44 cm	46 - 89 cm	46 - 89 cm	-	-	-
Mehrpreis IN	115	115	115	115	-	-	-

Anwendung als Außenecke:

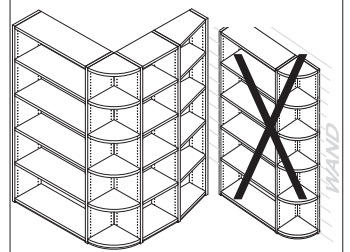



### Ecklösungen 34 cm tief

Optimale Raumaussnutzung, indem das Stollenregal um die Ecke geführt wird. Ecklösungen bestehen jeweils aus 1 Oberboden und dem passenden Stützstollen im Eck. Der Stützstollen hat an der Unterkante 2 Sockelstellfüße zum Ausgleich von Bodenunebenheiten - Höhenverstellung : +1 cm , -0 cm  
 Eckböden sind 28 mm stark und haben vorne und hinten eine ca. 2 mm starke Dickkante.  
 Die Stollen, die sich links und rechts anschließen, sowie Eck-Sockelböden und Eck-Fachböden müssen separat bestellt werden.  
 Nicht kombinierbar mit Einbauelementen (Türen, Schubkästen usw.). Falls zu einem Eck-Oberboden LED-Einbaustrahler gewünscht sind (KX2), bitte separat dazu bestellen.  
 Lieferbare Ausführungen: Korpus Dekor

Maße (BxHxT) cm Bezeichnung Typen-Nr. IN Bei Bestellung bitte angeben		z 2 Ordnerhöhen 77 x 83 x 77	z 3 Ordnerhöhen 77 x 121 x 77	z 4 Ordnerhöhen 77 x 160 x 77	z 5 Ordnerhöhen 77 x 198 x 77	z 6 Ordnerhöhen 77 x 237 x 77
		Ecklösung Eck-Oberboden mit Stützstollen				
		<b>WECK-2</b> 182 <b>Korpus</b>	<b>WECK-3</b> 184 <b>Korpus</b>	<b>WECK-4</b> 187 <b>Korpus</b>	<b>WECK-5</b> 189 <b>Korpus</b>	<b>WECK-6</b> 192 <b>Korpus</b>

### Eckböden 34 cm tief

Lieferbare Ausführungen: Korpus Dekor			
Bezeichnung Maße (BxHxT) cm Typen-Nr. IN Bei Bestellung bitte angeben		z Eck-Sockelboden (Sockelhöhe 2 cm) 77 x 5 x 77 <b>WBE-S</b> 182 <b>Korpus</b>	Passendes LED-Einbaustrahlerset: KX2 z Eck-Fachboden 77 x 3 x 77 <b>WBE</b> 154 <b>Korpus</b>

### Stollen mit Tiefenausgleich (Tiefe 34 cm auf 21 cm) als Abschluss

#### Tiefenausgleichsregalböden

Die Böden ermöglichen den Übergang von 34 cm-Stollentiefe auf die 21 cm-Stollentiefe, um für die 34 cm-Stollentiefe ein Abschlußregal zu realisieren. Alle Böden sind 28mm stark und haben vorne und hinten eine ca. 2mm starke Dickkante. Falls zu einem Fachboden LED-Einbaustrahler gewünscht sind, bitte separat dazu bestellen. Bei Böden mit LED-Strahlern raten wir vom Freistellen ab, da hier der Kabelaustritt sichtbar an der Hinterkante liegt. Bei Sockelböden beträgt die Sockelhöhe 2 cm. Diese Böden sind nur kombinierbar mit dem Einbauelement Rückwand WZ-R.

Lieferbare Ausführungen: Korpus Dekor			
Bezeichnung Maße (BxHxT) cm Typen-Nr. IN Bei Bestellung bitte angeben		z Tiefenausgleichsregal - Sockelboden 45 x 5 x 34 <b>WB4S-L</b> 150 <b>Korpus</b>	links z rechts 45 x 5 x 34 <b>WB4S-R</b> 150 <b>Korpus</b>
		z Tiefenausgleichsregal - Fachboden 45 x 3 x 34 <b>WB4-L</b> 135 <b>Korpus</b>	links z rechts 45 x 3 x 34 <b>WB4-R</b> 135 <b>Korpus</b>

### Außenstollen 21 cm tief

Außenstollen sind nur einseitig gebohrt - sie können sowohl links als auch rechts als Abschlußstollen verwendet werden. Die durchgehende, einseitige Lochreihe (Bohrdurchmesser 3mm) ermöglicht die Montage von Böden in 32 mm Abstand. Die Stollen sind 28 mm stark und haben umlaufend eine ca. 2 mm starke Dickkante. Alle Stollen haben an der Unterkante 2 Sockelstellfüße zum Ausgleich von Bodenunebenheiten (Höhenverstellung : +1 cm, -0 cm). Siehe Allgemeine Planungshinweise auf S. 42.

Lieferbare Ausführungen: Korpus Dekor							
Maße (BxHxT) cm z 2 Ordnerhöhen 3 x 83 x 21	z 3 Ordnerhöhen 3 x 121 x 21	z 4 Ordnerhöhen 3 x 160 x 21	z 5 Ordnerhöhen 3 x 198 x 21	z 6 Ordnerhöhen 3 x 237 x 21	z 6 Ordnerhöhen 3 x 255 x 21	Stollen mit Deckenspanner Der Stollen (das Holzteil) ist ohne Beschläge 249 cm hoch. Die Deckenspanner stehen an der Oberkante 5 cm hervor. Die Sockelstellfüße an der Unterkante stehen 1 cm hervor. Gesamthöhe des Stollens ist 255 cm. Der Verstellweg der Deckenspanner beträgt +2,5 cm , -2,5 cm.  Bitte genaue Raumhöhe angeben. Der Stollen wird dann inkl. Deckenspanner und Sockelfüßen auf dieses Maß gefertigt - ohne Mehrpreis. Gekürzt wird immer von oben.  Beispiel: Raumhöhe ist 241 cm (lt. Bestellangabe). Wir fertigen den Stollen in 235 cm Höhe. Mit 5 cm Deckenspanner plus 1 cm Sockelfüßen ist er dann gesamt 241cm hoch - wie bestellt. Durch den Verstellweg der Deckenspanner ist er montierbar in einer Raumhöhe von 238,5 cm bis 243,5 cm.	
<b>Außenstollen</b> Typen-Nr. IN Bei Bestellung bitte angeben	einseitig gebohrt, links/rechts verwendbar <b>WT2-A</b> 150 <b>Korpus</b>	<b>WT3-A</b> 155 <b>Korpus</b>	<b>WT4-A</b> 160 <b>Korpus</b>	<b>WT5-A</b> 166 <b>Korpus</b>	<b>WT6-A</b> 177 <b>Korpus</b>	<b>WT6-AD</b> 197 <b>Korpus</b> Genaue Raumhöhe in cm	
Sonderhöhe	45 - 82 cm	84 - 120 cm	122 - 159 cm	161 - 197 cm	199 - 236 cm	238 - 254 cm	
Mehrpreis IN	123	123	123	123	123	ohne Mehrpreis	



### Einbauelemente für Stollentiefe 34 cm

Bei höhengekürzten Wänden können Einbauelemente nicht an oberster Stelle eingebaut werden. Die Einbauelemente selbst können nicht höhengekürzt werden. Einbauelemente (Türen und Schubkastenset) benötigen eine zusätzlich bestellbare Rückwand, wenn der Stollen frei gestellt wird. Einbauelemente sind ausschließlich für gerade Fachböden in 45cm bzw. 90cm Breite. Dabei ist noch die Tiefe / Art der Böden zu berücksichtigen:

Bodentiefe 34cm: kombinierbar mit allen Einbauelementen  
 Tiefenausgleichsböden: kombinierbar nur mit Rückwand WZ-R, NICHT mit Türen, Schubkasten-Set und Einteilung mit Rückwand.

Unter und über jedem Einbauelement muss ein Fachboden montiert sein - die lichte Höhe zwischen den beiden Böden muss 35,6 cm betragen (entspricht 1 Ordnerhöhe bzw. einem Abstand in der Lochreihe von 12 Löchern)

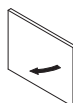

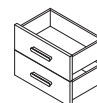
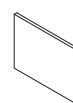
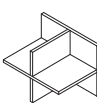
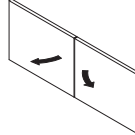
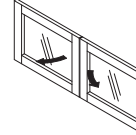
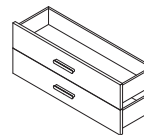
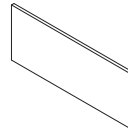
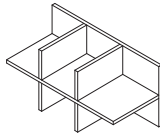
Lieferbare Ausführungen:	Türen	Dekor*	oder	<b>Lack gegen Mehrpreis je Tür</b>	PG1	PG2
	Schubkästen	Dekor*	oder	<b>Lack gegen Mehrpreis je Schubkasten</b>	IN 127	IN 133
	Regaleinteilung	Dekor	oder	<b>Lack gegen Mehrpreis</b>	IN 121	IN 124
	Rückwand	Dekor	oder	<b>Lack gegen Mehrpreis</b>	IN 128	IN 134
	* wenn Türen oder Schubkästen in verschiedenen Dekoren gewünscht sind, bitte einzeln angeben				IN 127	IN 133
					ohne Mehrpreis	

Einbauelemente für 45cm breite Fächer	 (L oder R montierbar)	 (L oder R montierbar)			
Bezeichnung Maße (BxHxT) cm Typen-Nr. IN	Holztür Push-to-Open 45 x 36 x 2 <b>WZ-TP</b> 138	Glasrahmentür Push-to-Open 45 x 36 x 2 <b>WZ-GP</b> 186	Schubkasten-Set 45 x 36 x 30 <b>WZ-S</b> 193	Rückwand 45 x 36 x 2 <b>WZ-R</b> 126	Einteilung mit Rückwand 45 x 36 x 32 <b>WZ-E</b> 168
Bei Bestellung bitte angeben	Tür	Tür	Schubkästen Griff	Rückwand	Regaleinteilung Rückwand
Einbauelemente für 90cm breite Fächer					
Bezeichnung Maße (BxHxT) cm Typen-Nr. IN	2 Holztüren Push-to-Open 90 x 36 x 2 <b>WZ-T9P</b> 166	2 Glasrahmentüren Push-to-Open 90 x 36 x 2 <b>WZ-G9P</b> 236	Schubkasten-Set 90 x 36 x 30 <b>WZ-S9</b> 203	Rückwand 90 x 36 x 2 <b>WZ-R9</b> 137	Einteilung mit Rückwand 90 x 36 x 32 <b>WZ-E9</b> 188
Bei Bestellung bitte angeben	Türen	Türen	Schubkästen Griff	Rückwand	Regaleinteilung Rückwand

### Einbauelemente für Stollentiefe 34 cm

Bei Bestellung berücksichtigen, dass diese Elemente andere Böden (passend sind WBZ5 bzw. WBZ9) benötigen. Vorhandene Böden können nicht verwendet werden. Nicht kombinierbar mit Tiefenausgleichsstollen. Türen sind mit Push-to-Open Funktion.

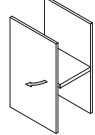
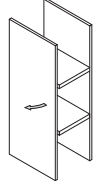
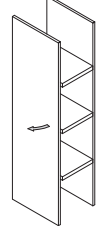
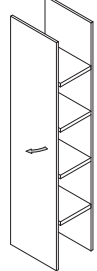
Lieferbare Ausführungen:	Korpus Türen	Dekor Dekor	ode oder oder oder	<b>Lack gegen Mehrpreis je Tür</b> <b>Lack gegen Mehrpreis je Tür</b> <b>Lack gegen Mehrpreis je Tür</b> <b>Lack gegen Mehrpreis je Tür</b>	<b>WZ2-X</b> <b>WZ3-X</b> <b>WZ4-X</b> <b>WZ5-X</b>	PG1 IN 133 IN 139 IN 145 IN 150	PG2 IN 141 IN 149 IN 157 IN 164
	* wenn Türen in verschiedenen Dekoren gewünscht sind, bitte einzeln angeben				ohne Mehrpreis		

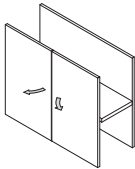
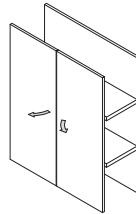
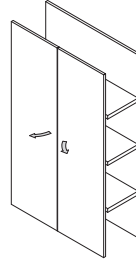
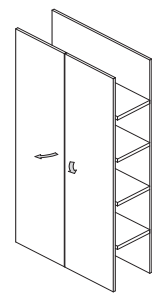
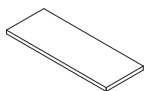
1-türige Einbauelemente für 45cm breite Fächer	 (L oder R montierbar)	 (L oder R montierbar)	 (L oder R montierbar)	 (L oder R montierbar)	
Bezeichnung Maße (BxHxT) cm Typen-Nr. IN	1 Holztür 1 Einlegeboden 1 Rückwand 45 x 74 x 34 <b>WZ2-T</b> 175	1 Holztür 2 Einlegeböden 1 Rückwand 45 x 112 x 34 <b>WZ3-T</b> 185	1 Holztür 3 Einlegeböden 1 Rückwand 45 x 151 x 34 <b>WZ4-T</b> 196	1 Holztür 4 Einlegeböden 1 Rückwand 45 x 189 x 34 <b>WZ5-T</b> 212	Fachboden für Fächer hinter Drehtüren 45 x 3 x 30 <b>WBZ5</b> 126
Bei Bestellung bitte angeben	Korpus Tür	Korpus Tür	Korpus Tür	Korpus Tür	Korpus
2-türige Einbauelemente für 90cm breite Fächer					
Bezeichnung Maße (BxHxT) cm Typen-Nr. IN	2 Holztüren 1 Einlegeboden 1 Rückwand 90 x 74 x 34 <b>WZ2-T9</b> 208	2 Holztüren 2 Einlegeböden 1 Rückwand 90 x 112 x 34 <b>WZ3-T9</b> 233	2 Holztüren 3 Einlegeböden 1 Rückwand 90 x 151 x 34 <b>WZ4-T9</b> 258	2 Holztüren 4 Einlegeböden 1 Rückwand 90 x 189 x 34 <b>WZ5-T9</b> 287	Fachboden für Fächer hinter Drehtüren 90 x 3 x 30 <b>WBZ9</b> 137
Bei Bestellung bitte angeben	Korpus Türen	Korpus Türen	Korpus Türen	Korpus Türen	Korpus
Sonderhöhe	Die Einbauelemente können nicht gekürzt werden. Bei höhengekürzten Stollen können Einbauelemente nicht an oberster Stelle eingebaut werden.				

## Beleuchtung und -Zubehör

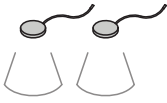
LED-Einbaustrahler		Trafo   EVG 230V 20W
<p>LED-Einbaustrahler werden werkseitig montiert und sind bestellbar für Fachböden. Bei Eckböden ist das 2er-Set erforderlich. Je Strahler 1,5 Watt, 2,5 m Kabel Trafo bitte separat bestellen.</p>		<p>Längen ab Stecker:</p> <ul style="list-style-type: none"> <li>1m Kabel (230V)</li> <li>Fußtretschalter</li> <li>3m Kabel (230V)</li> <li>Eurostecker flach</li> <li>2m Kabel (230V)</li> <li>Trafo 20W</li> <li>0,2m Kabel (12V)</li> <li>6-fach Verteiler</li> </ul> <p>1 Trafo versorgt maximal 13 LED-Einbaustrahler.</p>
<p>a</p> 	<p>a</p>  <p>(2er Set nicht auf versch. Artikel verteilbar)</p>	
<p>Bezeichnung 1 LED-Einbaustrahler Maße (BxHxT) cm 6 x 1 x 6 Typen-Nr. <b>KX1</b> IN 146</p>	<p>2 LED-Einbaustrahler 6 x 1 x 6 <b>KX2</b> 174</p>	<p>z</p> <p>Trafo   EVG für LED-Strahler 230 V - 20 W <b>K-TRAFO</b> 150</p>

## Stollen mit Höhenversprung OHNE durchgehende Lochreihe

Der Mittelstollen wird auf der einen Seite mit einer durchgehenden Lochreihe gebohrt und auf der anderen Seite mit einer gekürzten Lochreihe.  
Die Lochreihe wird immer von oben gekürzt.  
Es ist immer eine Stellskizze erforderlich.  
Der Höhenversprung kann nach links oder rechts genutzt werden.  
Der Mehrpreis ist für alle Stollenhöhen und -tiefen ist preisgleich, ebenso für die Kürzung.

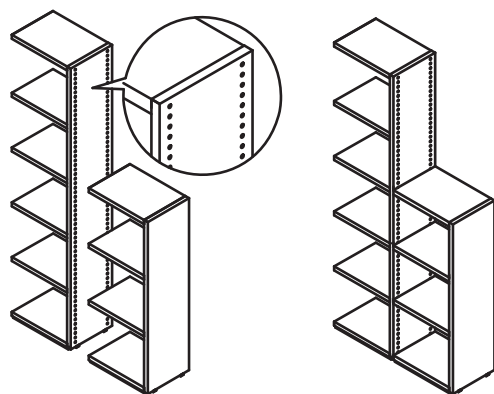
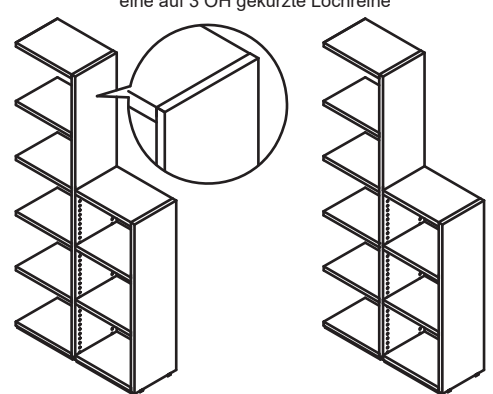
<p>Beispiel: Wenn bei einer Planung Stollen mit unterschiedlichen Höhen aneinandergereiht werden, so sind oftmals die sichtbaren aber nicht benötigten Bohrungen der Lochreihe unerwünscht.</p> <p>Das Beispiel rechts zeigt einen Höhenversprung von 5 OH auf 3 OH</p>	<p>Höhenversprung mit durchgehender Lochreihe (Standard) Der Mittelstollen ist 5 OH hoch und hat auf beiden Seiten eine durchgehende 5 OH hohe Lochreihe</p> 	<p>Höhenversprung mit GEKÜRZTER Lochreihe (gegen Mehrpreis) Der Mittelstollen ist 5 OH hoch und hat auf der Seite, an der das niedrige (3 OH hohe) Stollenregal angebaut wird, eine auf 3 OH gekürzte Lochreihe</p> 

### Bestellhinweis:

Beim betroffenen Mittelstollen die Anzahl OH angeben, die auf der „niedrigen“ Seite gebohrt werden sollen (NICHT um wie viele OH die Lochreihe gekürzt werden soll).

Beispiel zu Abb. oben:

Mittelstollen W5-M soll auf der „niedrigen“ Seite mit nur 3 OH statt 5 OH gebohrt werden > Bestellangabe: 1 x Mittelstollen W5-M mit Sonderbohrung 3 OH

Mehrpreis pro 1 Mittelstollen mit Sonderbohrung IN 144

## Stollen-Kombinationen

### Allgemeine Planungshinweise

Jede Stollen-Kombination enthält die Anzahl der abgebildeten Böden, wobei jeweils der unterste ein Sockelboden ist. Es muss immer von links nach rechts geplant werden.

Die Summe der einzelnen Planbreiten ergibt dann die Gesamtbreite der individuellen Konfiguration.







Jedes Planungselement gibt es als Grundelement und als Anbauelement.

Die Planung muss immer links mit einem Grundelement beginnen, an welches dann nach rechts mit Anbauelementen beliebig weitergebaut wird.

Abgeschlossen werden muss jede Planung mit einem Abschlussstollen.

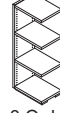
Zusätzliche Einbauelemente wie Türen, Schubkastenset, Rückwände und Regaleinteilungen oder LED-Einbaustrahler bitte separat bestellen.

Lieferbare Ausführungen:                      Korpus                      Dekor



Tiefe 34 cm Breite 48 cm						
	z	z	z	z	z	z
Maße (BxHxT) cm	48 x 44 x 34	48 x 83 x 34	48 x 121 x 34	48 x 160 x 34	48 x 198 x 34	48 x 237 x 34

<b>Grundelement</b>	Stollen ist einseitig gebohrt					
<b>Typen-Nr.</b>	<b>W1-48A</b>	<b>W2-48A</b>	<b>W3-48A</b>	<b>W4-48A</b>	<b>W5-48A</b>	<b>W6-48A</b>

<b>Anbauelement</b>	Stollen ist beidseitig gebohrt					
<b>Typen-Nr.</b>	<b>W1-48M</b>	<b>W2-48M</b>	<b>W3-48M</b>	<b>W4-48M</b>	<b>W5-48M</b>	<b>W6-48M</b>

IN	185	196	209	224	237	257
----	-----	-----	-----	-----	-----	-----

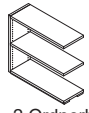
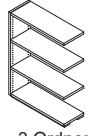
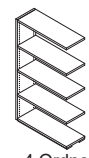
<b>Bei Bestellung bitte angeben</b>	<b>Korpus</b>	<b>Korpus</b>	<b>Korpus</b>	<b>Korpus</b>	<b>Korpus</b>	<b>Korpus</b>
-------------------------------------	---------------	---------------	---------------	---------------	---------------	---------------







Tiefe 34 cm Breite 93 cm						
	z	z	z	z	z	z
Maße (BxHxT) cm	93 x 44 x 34	93 x 83 x 34	93 x 121 x 34	93 x 160 x 34	93 x 198 x 34	93 x 237 x 34

<b>Grundelement</b>	Stollen ist einseitig gebohrt					
<b>Typen-Nr.</b>	<b>W1-93A</b>	<b>W2-93A</b>	<b>W3-93A</b>	<b>W4-93A</b>	<b>W5-93A</b>	<b>W6-93A</b>

<b>Anbauelement</b>	Stollen ist beidseitig gebohrt					
<b>Typen-Nr.</b>	<b>W1-93M</b>	<b>W2-93M</b>	<b>W3-93M</b>	<b>W4-93M</b>	<b>W5-93M</b>	<b>W6-93M</b>

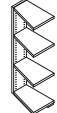
IN	196	217	238	261	282	305
----	-----	-----	-----	-----	-----	-----

<b>Bei Bestellung bitte angeben</b>	<b>Korpus</b>	<b>Korpus</b>	<b>Korpus</b>	<b>Korpus</b>	<b>Korpus</b>	<b>Korpus</b>
-------------------------------------	---------------	---------------	---------------	---------------	---------------	---------------







Linke Tiefenausgleichselemente 21 cm auf 34 cm Breite 48 cm						
	z	z	z	z	z	z
Maße (BxHxT) cm	48 x 44 x 34	48 x 83 x 34	48 x 121 x 34	48 x 160 x 34	48 x 198 x 34	48 x 237 x 34

<b>Grundelement</b>	Stollen ist einseitig gebohrt					
<b>Typen-Nr.</b>	<b>WL1-48A</b>	<b>WL2-48A</b>	<b>WL3-48A</b>	<b>WL4-48A</b>	<b>WL5-48A</b>	<b>WL6-48A</b>

<b>Anbauelement</b>	Stollen ist beidseitig gebohrt					
<b>Typen-Nr.</b>	<b>WL1-48M</b>	<b>WL2-48M</b>	<b>WL3-48M</b>	<b>WL4-48M</b>	<b>WL5-48M</b>	<b>WL6-48M</b>

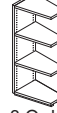
IN	192	211	232	250	270	294
----	-----	-----	-----	-----	-----	-----

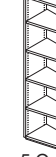
<b>Bei Bestellung bitte angeben</b>	<b>Korpus</b>	<b>Korpus</b>	<b>Korpus</b>	<b>Korpus</b>	<b>Korpus</b>	<b>Korpus</b>
-------------------------------------	---------------	---------------	---------------	---------------	---------------	---------------









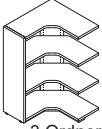
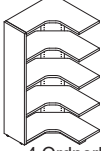
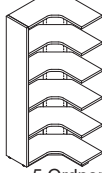
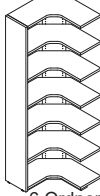

Rechte Tiefenausgleichselemente 34 cm auf 21 cm Breite 48 cm						
	z	z	z	z	z	z
Maße (BxHxT) cm	48 x 44 x 34	48 x 83 x 34	48 x 121 x 34	48 x 160 x 34	48 x 198 x 34	48 x 237 x 34

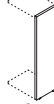
<b>Grundelement</b>	Stollen ist einseitig gebohrt					
<b>Typen-Nr.</b>	<b>WR1-48A</b>	<b>WR2-48A</b>	<b>WR3-48A</b>	<b>WR4-48A</b>	<b>WR5-48A</b>	<b>WR6-48A</b>

<b>Anbauelement</b>	Stollen ist beidseitig gebohrt					
<b>Typen-Nr.</b>	<b>WR1-48M</b>	<b>WR2-48M</b>	<b>WR3-48M</b>	<b>WR4-48M</b>	<b>WR5-48M</b>	<b>WR6-48M</b>

IN	192	211	232	250	270	294
----	-----	-----	-----	-----	-----	-----

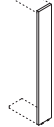
<b>Bei Bestellung bitte angeben</b>	<b>Korpus</b>	<b>Korpus</b>	<b>Korpus</b>	<b>Korpus</b>	<b>Korpus</b>	<b>Korpus</b>
-------------------------------------	---------------	---------------	---------------	---------------	---------------	---------------

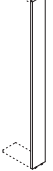
Eck-Elemente für Tiefe 34 cm							
Maße (BxHxT) cm		z 2 Ordnerhöhen 80 x 83 x 77	z 3 Ordnerhöhen 80 x 121 x 77	z 4 Ordnerhöhen 80 x 160 x 77	z 5 Ordnerhöhen 80 x 198 x 77	z 6 Ordnerhöhen 80 x 237 x 77	
<b>Grundelement</b>	Stollen ist einseitig gebohrt						
<b>Typen-Nr.</b>		<b>WE2-48A</b>	<b>WE3-48A</b>	<b>WE4-48A</b>	<b>WE5-48A</b>	<b>WE6-48A</b>	
<b>Anbauelement</b>	Stollen ist beidseitig gebohrt						
<b>Typen-Nr.</b>		<b>WE2-48M</b>	<b>WE3-48M</b>	<b>WE4-48M</b>	<b>WE5-48M</b>	<b>WE6-48M</b>	
IN		263	292	317	340	355	
<b>Bei Bestellung bitte angeben</b>		<b>Korpus</b>	<b>Korpus</b>	<b>Korpus</b>	<b>Korpus</b>	<b>Korpus</b>	
Abschlussstollen							
Tiefe 34 cm		z 1 Ordnerhöhe	z 2 Ordnerhöhen	z 3 Ordnerhöhen	z 4 Ordnerhöhen	z 5 Ordnerhöhen	z 6 Ordnerhöhen
Maße (BxHxT) cm		3 x 44 x 34	3 x 83 x 34	3 x 121 x 34	3 x 160 x 34	3 x 198 x 34	3 x 237 x 34
<b>Abschlussstollen</b>	Stollen ist einseitig gebohrt						
<b>Typen-Nr.</b>	<b>W1-A</b>	<b>W2-A</b>	<b>W3-A</b>	<b>W4-A</b>	<b>W5-A</b>	<b>W6-A</b>	
IN	145	150	155	160	166	177	
<b>Bei Bestellung bitte angeben</b>	<b>Korpus</b>	<b>Korpus</b>	<b>Korpus</b>	<b>Korpus</b>	<b>Korpus</b>	<b>Korpus</b>	
Abschlussstollen							
Tiefe 21 cm		z 1 Ordnerhöhe	z 2 Ordnerhöhen	z 3 Ordnerhöhen	z 4 Ordnerhöhen	z 5 Ordnerhöhen	z 6 Ordnerhöhen
Maße (BxHxT) cm		3 x 44 x 21	3 x 83 x 21	3 x 121 x 21	3 x 160 x 21	3 x 198 x 21	3 x 237 x 21
<b>Abschlussstollen</b>	Stollen ist einseitig gebohrt						
<b>Typen-Nr.</b>	<b>WT1-A</b>	<b>WT2-A</b>	<b>WT3-A</b>	<b>WT4-A</b>	<b>WT5-A</b>	<b>WT6-A</b>	
IN	145	150	155	160	166	177	
<b>Bei Bestellung bitte angeben</b>	<b>Korpus</b>	<b>Korpus</b>	<b>Korpus</b>	<b>Korpus</b>	<b>Korpus</b>	<b>Korpus</b>	



# MASSANFERTIGUNGEN / EINZELTEILE / BLENDMATERIAL

gültig ab Preisänderung

<b>Blendmaterial auf Maß</b>		Plattenstärke 1,9 cm oder 2,8 cm - preisgleich Größte Länge x Breite: 250 cm x 100 cm      Kleinste Länge x Breite: 25 cm x 14 cm Kantendicke ca 1,5 mm					
Beispiel	Maße (LxB) cm	Typen-Nr.	Dekor ohne Kante IN	Typen-Nr.	Dekor rundum Kante IN	Typen-Nr.	Rundum lackiert IN
	bis 50 x 60	<b>SBL10</b>	146	<b>SBL20</b>	152	<b>SBL30</b>	178
	bis 50 x 100	<b>SBL11</b>	163	<b>SBL21</b>	172	<b>SBL31</b>	193
	bis 120 x 60	<b>SBL12</b>	177	<b>SBL22</b>	183	<b>SBL32</b>	209
	bis 120 x 100	<b>SBL13</b>	192	<b>SBL23</b>	202	<b>SBL33</b>	246
	bis 250 x 60	<b>SBL14</b>	212	<b>SBL24</b>	228	<b>SBL34</b>	266
	bis 250 x 100	<b>SBL15</b>	250	<b>SBL25</b>	272	<b>SBL35</b>	327

<b>Rückwandverblendung</b>		Plattenstärke ca. 1,9 cm, rundum ca. 1,5 mm Kante. Wenn Breite größer 100 cm, wird die Verblendung in Längsrichtung geteilt. Bitte immer für den Zielartikel angeben.					
Beispiel	Maße cm	Typen-Nr.	Breite bis 50 IN	Typen-Nr.	Breite bis 100 IN	Typen-Nr.	Breite bis 150 IN
	Höhe bis 70	<b>SRW10</b>	158	<b>SRW20</b>	183	<b>SRW30</b>	194
	Höhe bis 120	<b>SRW11</b>	179	<b>SRW21</b>	202	<b>SRW31</b>	247
	Höhe bis 240	<b>SRW12</b>	202	<b>SRW22</b>	265	<b>SRW32</b>	325

<b>Einzelteile / Zusatzbearbeitung</b>			
Maße cm	Stück IN	Dekor IN	Lack IN
Schubkasten bis Breite 52	-	158	177
Schubkasten bis Breite 100	-	174	184
Türe bis Höhe 100	-	163	180
Türe bis Höhe 240	-	183	203
durchgehende Lochbohrung Abstand 3,2 je Seite	152	-	-
durchgehende Lochbohrung Abstand 6,4 je Seite	148	-	-
Kleiderstange	137	-	-
Konstruktionsboden	143	-	-
Zylinderschloss Z014	159	-	-
Stangenschloss Z018	169	-	-
Kunststoffkante je lfm (ca. 1,5 mm stark, nicht mit Kleber vorbeschichtet)	113	-	-

<b>Sondergriff</b>	IN
Je Griff auf Tür oder Schubkasten - es können nur Griffe aus unserer Kollektion bestellt werden	139
Versetzen der Griffposition oder Weglassen der Griffbohrung - Mehrpreis je Griff	139

<b>Breitenkürzung</b>		Maße cm	Achtung! Nicht möglich im Bereich von Glas-/Spiegeltüren	IN
	Beispiel	Korpus offen bis Breite 52 x Höhe 120		182
		Korpus offen bis Breite 100 x Höhe 120		191
		Korpus offen bis Breite 150 x Höhe 120		203
		Korpus offen bis Breite 52 x Höhe 240		191
		Korpus offen bis Breite 100 x Höhe 240		203
		Korpus offen bis Breite 150 x Höhe 240		217
		Mehrpreis je Tür		159
		Mehrpreis je Schubkasten		162

<b>Höhenkürzung</b>		Maße cm	Achtung! Nicht möglich im Bereich von Glas-/Spiegeltüren	IN
	Beispiel	Schiebetürschrank (Kürzung von oben)		272
		Eckkleiderschrank (Kürzung von oben)		280
		Korpus offen bis Breite 52 x Höhe 240		170
		Korpus offen bis Breite 100 x Höhe 240		184
		Korpus offen bis Breite 150 x Höhe 240		196
		Mehrpreis je Tür		162
		Mehrpreis je Schubkasten (Kürzung um komplette Schubkastenhöhe)		kein Aufpreis

<b>Tiefenkürzung</b>		Maße cm	IN
	Beispiel	Korpus bis Breite 52 x Höhe 240	177
		Korpus bis Breite 100 x Höhe 240	184
		Korpus bis Breite 150 x Höhe 240	196
		Mehrpreis je Schubkasten (kleinste Gesamttiefe nach Kürzung 34cm)	162

<b>Dekorwechsel</b>	IN
Zulässiger Dekorwechsel innerhalb eines Typen	auf Anfrage

# PRODUKTINFO AUF EINEN BLICK

Unsere Möbel werden ausschließlich in Schlüchtern, Bundesrepublik Deutschland hergestellt

Auf folgende Qualitätsmerkmale können Sie sich verlassen:

- Verwendet werden hochwertige **3-Schichtspanplatten** der Emissionsklasse E ½. Die **Melaminharzoberfläche** ist **strapazierfähig und pflegeleicht**. Durch die hohe Lichtbeständigkeit ist ein späterer Nach- oder Ergänzungskauf im Produktlebenslauf möglich.
- Die **Rückwände** der Elemente sind mitteldichte **Holzfaserverplatten (MDF)** in ca. 3mm Stärke.
- Die Ober-, Unter- und Einlegeböden, die Türen, die Schubkasten-Fronten und die Tischplatten sind **rundum mit besonders strapazierfähigen ABS-Kanten** belegt, bei allen sichtbaren, beanspruchten Kanten ist diese Sicherheitskante **ca. 2 mm stark**.
- Fronten, Seiten und Böden sind ca. **19 mm**, Liegenkorpen, Tischplatten, Stollenwände und -böden ca. **28 mm** stark.
- Die **Topfbänder und Scharniere** gehören zu den derzeit **modernsten und haltbarsten**. Zusätzlich sind alle **Türen** (Dreh-, Schweb- und Schiebetüren) mit „**Soft Close**“, also Dämpfung zum ohren- und fingerschonenden Schließen ausgerüstet.
- Die verdeckten Schubkastenführungen sind dynamisch hoch belastbar. Die **Schübe** sind zur Reinigung werkzeuglos herausnehmbar (siehe Montageanweisung) und mit **gedämpftem Selbstzug „Soft Close“** ausgerüstet.
- Die **Verbindungsbeschläge** der Schränke und Elemente sind aus **Metall** gefertigt.
- Die hochwertigen **Griffe** sind aus **Ganzmetall** beziehungsweise **Massivholz** gefertigt.
- Die **Schubkastenzarge** ist ca. **13 mm stark** und fugenlos mit einer **felsgrauen PVC-freien Unioberfläche** auf Polypropylenbasis umschlossen. Die Oberkante ist gefast und bietet daher weniger Staubablagefläche.
- Für ein ebenes Aufstellen der Möbel können **höhenverstellbare Möbelfüße** bei betreffenden Artikeln bis zu 8 mm Unebenheit ausgleichen.
- Die **Kleiderstangen** sind aus **Ovalstahlrohr** 30 x 15 mm, vernickelt mit matt vernickelten Schrankrohrlagern.
- Zerlegte Artikel sind vormontiert (Info "z" bei Artikel), Elemente werden aufgebaut geliefert (Info "a" bei Artikel).
- Unsere Möbel enthalten Lichtquellen der Energieeffizienzklasse G.

Unsere **Lacke** sind geprüft umweltfreundlich und werden klimaneutral (nach untenstehendem DGM Standard) auf Wasserbasis in Österreich hergestellt. Bei der Beschichtung unserer Oberflächen vertrauen wir auf die erstklassige Qualität von Adler.

Unsere **Lackoberflächen „Seidenmatt“ (Preisgruppe 1):**

Hier erhalten Sie eine Lackoberfläche mit feinsten, seidenmatter Struktur, deren hochwertige Qualität man sehen und fühlen kann. Gleichzeitig sind unsere Lackoberflächen widerstandsfähig und lassen sich ganz einfach reinigen, siehe dazu unsere Pflegeanweisungen. Nicht resistent gegen Chemikalien und Naturstoffe, wie Ketchup, Rotwein, Essigreiniger, Ökomittel oder Zitrone. Nicht schlagfest.

Unsere **Lackoberflächen „Supermatt“ (Preisgruppe 2):**

Wir verarbeiten selbstregenerativen Lack der Firma Adler. Mit matter, samtweicher Oberfläche überzeugt dieser im Vergleich zu anderen Mattlacken durch eine innovative Selbstregeneration, die die Oberfläche vor dem Aufglänzen schützt und bei leichten Kratzern selbsttätig regeneriert. Zudem werden mit einem speziellen Anti-Fingerprint-Schutz lästige Fingerabdrücke vermieden. So kann täglichen Gebrauchsspuren Lebewohl gesagt werden.

**Belastungswerte** für Böden, Schübe, Betten sind in den produktbezogenen Typenlisten enthalten.

**Sonderanfertigungen** sind unsere Stärke. Hier gilt unsere Sonderanfertigungsliste im Katalog. Hohe Flexibilität und Kundennähe sind ausschlaggebende Faktoren für die Realisation von Sonderanfertigungen, was wir Ihnen mit unserer Entwicklung und Fertigung mitten in Deutschland bieten können. Sollte Ihr Wunsch nicht in der Liste enthalten sein, rufen Sie uns an oder mailen Sie uns. Wir antworten prompt.

**Pflegeanweisungen** sind zu beachten, damit Sie lange Freude an Ihren Rudolf Möbeln haben. Bitte entfernen Sie aufgetretene Verunreinigungen im möglichst frischen Zustand mittels Papierwischtuch oder weichem, sauberen Tuch (trocken oder feucht). Bei Feuchtreinigung ist mit saugfähigem Papierwischtuch zu trocknen. Die Reinigung geschieht vorzugsweise mit reinem, warmem Wasser, Schmier- oder Kernseifenlösung oder üblichen für Möbeloberflächen geeigneten Reinigungslösungen OHNE scheuernde Bestandteile in Konzentrationen nach Herstellerangaben. Reinigungsmittel sollten mit reinem Wasser restlos entfernt und die Oberfläche sanft trockengewischt werden. Zum Entfernen von Verschmutzungen, die mit wässrigen Lösungen nicht entfernbar sind, kann z.B. mit Alkohol (Spiritus) und weichen Tüchern gearbeitet werden (nicht auf lackierten Oberflächen!). Keine Mikrofasertücher verwenden. Beim Umgang mit Reinigungsmitteln die vom Hersteller angegebenen Unfallverhütungs- und Anwendungsvorschriften einhalten!

**Aufbauanweisungen**, bzw. Montage- und Pflegeanweisungen sind dem Produkt beigelegt und unbedingt zu beachten.

**Regelmäßig unabhängig geprüfte und zertifizierte Qualität, Sicherheit, Herkunft und Unbedenklichkeit für Mensch und Natur**

**Das Gütezeichen „Goldenes M“**

Bei dem Gütezeichen der Deutschen Gütegemeinschaft Möbel e. V. (DGM), kann der Konsument sicher sein, dass die Möbel den umfangreichen Qualitätsanforderungen der Güte- und Prüfbestimmungen RAL-GZ 430 entsprechen und somit in regelmäßigen Abständen von unabhängigen Sachverständigen nach strengen Kriterien hinsichtlich Qualität, Stabilität, Sicherheit, Funktionalität, Gesundheit und Umweltschutz überprüft werden. Infos unter [www.das-goldene-m.de](http://www.das-goldene-m.de)

**Möbel „Made in Germany“**

Unsere Möbel werden zertifiziert für Sie in Deutschland hergestellt, das steht für nachhaltige Qualität, Design und innovative Ingenieurskunst. Denn das RAL-Herkunftsgewährzeichen bestätigt nach den Anforderungen RAL-RG 0191, dass Konstruktion, Montage und Qualitätsprüfung vollständig und der für die Qualität relevante Herstellungsprozess überwiegend in Deutschland stattfinden. Diesen Prüfkriterien entsprechen unsere mitten in Deutschland gefertigten Möbel vollumfänglich. Infos unter [www.dgm-moebel.de/mmmg](http://www.dgm-moebel.de/mmmg)

**Emissionsklasse „A“**

Von der DGM wurden unsere Möbel in die beste Emissionsklasse „A“ mit den niedrigsten Emissionswerten eingestuft und entsprechen damit der Vergabegrundlage für das Emissionslabel der Deutschen Gütegemeinschaft Möbel e.V. in dieser Kategorie. Infos unter [www.dgm-moebel.de/emissionslabel](http://www.dgm-moebel.de/emissionslabel)

**Klimaneutrale Möbelherstellung und Klimapak**

Sie kaufen nicht nur „Möbel Made in Germany“, die den gesetzlichen Umweltschutzvorschriften als Mindestmaß genügen, sondern darüber hinaus Produkte, bei denen auf klimaschonende Produktion geachtet wird. Wir sind ausgezeichnet als „Klimaneutraler Möbelhersteller“ von der DGM nach RAL-GZ 435, denn wir reduzieren unseren CO<sub>2</sub>-Ausstoß, bilanzieren jährlich unsere unvermeidbaren CO<sub>2</sub>-Emissionen und kompensieren diese mit geprüften Gold-Standard-Zertifikaten. Mit unserer Photovoltaikanlage sind wir rechnerisch bereits annähernd stromautark. Infos unter [www.dgm-moebel.de/klimaneutrale-moebel](http://www.dgm-moebel.de/klimaneutrale-moebel)

Weitere Informationen zu uns und unseren Produkten finden Sie auf

[www.rudolf-moebel.de](http://www.rudolf-moebel.de)



# Eigenschaften und wichtige Informationen von A – Z im Detail

## **Aufmaß, Aufstellen und Ausrichten:**

Das Messen bei der Planung von Möbeln und das Ausrichten bei Lieferung gehören zu den wichtigsten Aufgaben bei der Möbelplanung und Montage. Der Verkäufer und der Monteur müssen deshalb unbedingt bereits bei der Planung bzw. vor der Montage wissen, welche Boden- und Wandmaterialien in der Wohnung vorhanden sind. Das exakte Ausrichten der Möbel ist wichtig für die Sicherheit als auch Langlebigkeit der Möbel. Die „Tragfähigkeit“ der Wände und die fachgerechte Befestigung der Möbel ist schon allein aus Sicherheitsgründen sehr wichtig. Bei Hängeschränken können einige hundert Kilo die Wand belasten. Im Zweifelsfall muss der Monteur eine Probebohrung durchführen. Böden, Wände und Decken sind oft nicht gerade, daher muss beim Montieren und Aufstellen der Möbel mit kleinen Unebenheiten gerechnet und dies berücksichtigt werden.

## **Besonderer Hinweis:**

Die Verantwortung, dass die Möbel auch tatsächlich ins Haus und in die Wohnung passen, trägt der Käufer.

Wohnmöbel sowie Schlafzimmerelemente sollen nicht bündig direkt an der Wand und nicht zu nahe an Heizkörpern oder Lichtquellen stehen.

Eine ausreichende Luftzirkulation muss gewährleistet sein.

Die Möbelteile müssen zwingend gerade ausgerichtet stehen.

Wird das nicht beachtet, kann es sehr schnell zu Folgeschäden kommen (z. B. kippen, klemmen, quietschen, reißen, verkratzen und verziehen) bis hin zu Materialbrüchen. Eine besondere Beratung ist unbedingt bei Neubauten notwendig. Hier ist anfänglich besonders für genügend Wandabstand und Luftzirkulation zu sorgen (Schimmelpilzgefahr). Feuchte Räume sind unbedingt zu beheizen. Die Wände, ob Nord- oder Südrichtung, müssen bei der Bauübergabe bzw. vor der Möbelmontage uneingeschränkt nutzbar und trocken sein. Bei Nichtbeachtung sind Folgeschäden zu erwarten.

Siehe dazu auch *Luftfeuchtigkeit* und *Neubauten*.

## **Belastbarkeit:**

Die Belastbarkeit von Betten, Funktionsteilen generell, Einlegeböden, Schubkästen, Regalen und Wandboards - ob Glas, Holz, Metall, Kunststoff - ist sehr unterschiedlich. Deshalb sind unsere Angaben in den Typenplänen zu den maximalen Belastbarkeitsgrenzen unbedingt zu beachten.

Die fachgerechte und ausreichende Wandbefestigung / Auflage bzw. Standsicherheit ist unbedingt erforderlich.

## **Bestimmungsgemäße Verwendung:**

Diese Möbel sind für den privaten Wohnbereich gefertigt und dürfen auch nur für den allgemeinen Wohnbedarf verwendet werden. Sie eignen sich nicht für den Objekt oder Außenbereich. Das gilt für gewerblich genutzte Ferienwohnungen, Büros, Hoteleinrichtungen usw.

Bitte sprechen Sie uns direkt an, wenn Sie unsere Produkte für diese Bereiche einsetzen wollen.

## **Bettkasten:**

Der Bettkasten darf grundsätzlich nicht überladen oder zu voll gefüllt werden, damit die notwendige Luftzirkulation stattfinden kann.

Wird das nicht beachtet kann es zu Folgeschäden wie z. B. Schimmelpilzbildung, Geruchsbildung oder Schäden am Fußboden kommen.

## **Beleuchtung:**

siehe *Leuchten - Leuchtmittel*

## **Chemische Reaktionen:**

Bei Möbeloberflächen, die mit unterschiedlichen Materialien länger Kontakt haben, kann es zu chemischen Reaktionen kommen und Verfärbungen hervorrufen. Hierzu zählen z.B. Weichmacher in Tischauflagen oder lackierte Gegenstände (z.B. Bilderrahmen) auf Lackoberflächen.

## **Druckstellen:**

Druckstellen bei Möbel- oder Einrichtungsgegenständen können sich im Gebrauch unterschiedlich ergeben. Bei Teppichen ergibt sich eine Florverlagerung (Druckstelle z. B. durch ein Stuhl- oder Tischbein), was sich mehr oder weniger deutlich und je nach Lichteinfall und Betrachtungswinkel abzeichnet.

Entstehen Druckstellen durch äußere Einwirkungen an Möbeln im Gebrauch, z. B. am Sockel eines Schrankes durch anstoßen mit dem Staubsauger, spricht man von „Gebrauchsspuren“.

## **Durchbiegen:**

Ein gewisses Durchbiegen von Einlegeböden, Regalen, Schubkastenböden oder Tischplatten ist je nach Material und Größe nicht zu vermeiden und zulässig (siehe *Toleranzen*), solange die Sicherheit, Funktion und der harmonische Gesamteindruck nicht beeinträchtigt werden.

Belastungsgrenzen finden Sie in den Typenplänen.

## **Elektrogeräte und elektrische Bauteile:**

Für alle Elektro- und elektronischen Geräte und Teile sind im Besonderen die dem Bauteil beigefügten Gebrauchsanleitungen zu beachten.

Bei Ausfall oder Problemen sind Fachleute einzuschalten.

## **Ersatz- und Verschleißteile:**

Der Einsatz von Ersatz- und Verschleißteilen von Drittherstellern kann zu Gefahren führen. Es dürfen nur Originalteile oder vom Hersteller freigegebene Teile verwendet werden.

## **Farbabweichungen / Muster:**

Kleinere Toleranzen am Produkt zwischen Ausstellungsware und Lieferung, nach Musterpaletten oder bei Nachbestellungen sind durch die industriellen Fertigungstoleranzen nicht zu vermeiden. Farbton, Maserung, Struktur und Muster sind nur annähernd und nicht zu 100% erreichbar, Muster gelten lediglich zur Orientierung. Lieferungen nach Farbmuster sind daher grundsätzlich von Reklamationen und Umtausch ausgeschlossen.

## **Funktionsteile:**

Damit bewegliche Funktionselemente auf Dauer zuverlässig funktionieren ist ihre sorgfältige Handhabung sehr wichtig. Dabei sind unsere im Typenplan angegebenen Belastbarkeitsgrenzen zu beachten. Funktionsteile benötigen verarbeitungstechnisch- und materialbedingt einen gewissen Spielraum.

Maßtoleranzen oder ein leichter Versatz z. B. an Anstellteilen, Tischplatten, Schubladen usw. sind nicht zu vermeiden und warentypisch.

Je nach Art und Oberfläche ist eine regelmäßige Wartung und Pflege wichtig. Folgen Sie bitte den Anweisungen in den Montage- und Aufbauanleitungen.

## **Füße und Fußbodenschutz:**

Für den Schutz seiner individuellen Fußböden und Beläge ist der Käufer verantwortlich. Die industrielle Serienfertigung sieht jeweils ihren modellspezifischen Standard vor. Um die unterschiedlichen Böden vor Kratzern oder Beschädigungen zu schützen müssen unter die werkseitigen Fußvarianten evtl. gesonderte Schutzunterlagen z. B. Filz-, Kunststoff-, Gummi- oder sonstige Gleiter angebracht werden.

## **Gebrauchsanleitungen:**

Siehe auch *Montageanleitungen*, *Produktinformationen*, *Reinigungs- und Pflegeanleitungen*. Bitte unbedingt die dem Produkt beigefügten oder in den Typenplänen enthaltenen Angaben beachten.

## **Geruch:**

Neue Produkte riechen anfänglich, das ist allgemein bekannt. Das kann je nach Material und Zusammensetzung einige Wochen oder Monate dauern. Der Neumöbel-Geruch ist nicht gesundheits- oder umweltschädlich, siehe dazu unsere Zertifikate. Abhilfe schafft häufiges Lüften oder feuchtes

Abwischen mit einem verdünnten Reinigungsmittel oder im Handel erhältliche Geruchs-Neutralisierer (keine säurehaltigen Inhaltsstoffe).

Anschließend ist das Trockenwischen wichtig.

### **Glas:**

Im Floatverfahren hergestelltes Glas entspricht den EU-Normen und der DIN 1249. Bei polarisiertem Licht sind Irisationserscheinungen wie leichte Wolken, Ringe, Schlieren oder Ziehfehler in den Spektralfarben physikalisch bedingt. Die Sicherheit oder Belastbarkeit darf dadurch jedoch nicht beeinträchtigt sein. Gastoleranzen sind u.a. in den Güte- und Prüfbestimmungen RAL-GZ 430 festgelegt. Glasflächen sind kratzempfindlich, scharfkantige Gegenstände dürfen nicht ohne Schutz abgestellt oder gezogen werden. Insbesondere bei Kontakt mit besonders heißen oder eiskalten Gegenständen kann Floatglas platzen. Die Pflege erfolgt mittels handelsüblichem Glasreiniger.

### **Glas: ESG-Glas (Glassprung):**

Einscheiben-Sicherheitsglas zeichnet sich insbesondere durch erhöhte Schlagfestigkeit aus. Es ist daher bei fast allen öffentlichen Einrichtungen, Objekten, Hotels etc. vorgeschrieben. Diese Schlagfestigkeit wird durch eine spezielle Behandlung, die „Vorspannen“ genannt wird, erreicht. Es ist wie jedes Glas nicht kratzfest. Im Falle von Glasbruch entstehen bei Sicherheitsglas sehr kleine Glaspartikel, die nicht scharfkantig sind (wie bei Autoscheiben). Die Schlagfestigkeit im Kantenbereich ist bei Sicherheitsglas eingeschränkt. Bedingt durch die hohen Temperaturen beim Härten kann es zu kleinen Unebenheiten, Einschlüssen und Verbrennungen kommen. ESG-Glas darf bei der Nutzung keinen extremen Temperaturen (sehr heiß oder eiskalt) ausgesetzt werden wegen Glassprunggefahr.

### **Holzwerkstoffe:**

Hauptbestandteil unserer Produkte sind Holzwerkstoffe. Die Qualität eines Produktes ist grundsätzlich nicht davon abhängig, ob ein Möbel aus Holzwerkstoffen oder Massivholz besteht, sondern von der Qualität des Materialeinsatzes und der Verarbeitung. Unsere verarbeiteten Werkstoffplatten (Spanplatten) und mitteldichten Faserplatten (MDF) sind von hoher Qualität. Ob melaminbeschichtet oder mit lackierter Oberfläche sind sie stabil, weniger anfällig bei Temperatur-Schwankungen und vielfältig einsetzbar. Ihre Inhaltsstoffe sind auf gesundheitliche Unbedenklichkeit nach den EG-Richtlinien und den strengeren RAL-Anforderungen der Deutschen Gütegemeinschaft Möbel nachhaltig geprüft und bescheinigt. Holzwerkstoffe schonen außerdem im großen Umfang unsere natürlichen Ressourcen.

### **Kunstleder (Lederimitate):**

Kunstleder ist empfindlich gegen Cremes, Pflegelotionen, Haarspray/-gels, alkoholische oder säurehaltige Substanzen usw., da sie durch diese einen Weichmacherverlust erleiden können, was zu Verfärbungen oder Strukturschäden der Oberfläche führt. Reinigung mit einem weichen Tuch (trocken oder feucht) ohne Reinigungsmittel oder mit einem für Kunstleder geeignetem Reinigungsmittel (auf Herstellerangaben achten und ggf. an einer unscheinbaren Stelle testen), danach trocken wischen. Kunstleder ist tierfreundlich und hat eine gleichmäßige Oberfläche, ist jedoch nicht so strapazierfähig oder langlebig wie zum Beispiel echtes Leder.

### **Leuchten – Leuchtmittel:**

Wir verwenden ausschließlich LED Beleuchtung. Dieses Produkt enthält Lichtquellen der Energieeffizienzklasse G. Die Lichtfarbe ist warmweiß. Die Leuchten können gemäß der jeweiligen Montageanleitungen getauscht werden.

### **Lichtechtheit (Lichteinwirkung bei Möbeln):**

Als Lichtechtheit bezeichnet man die Resistenz von einem Material gegenüber der Einwirkung von Licht (insbesondere Sonnenschein, Tageslicht, Halogen-Beleuchtung usw.). Solche Lichtquellen und insbesondere Sonnenlicht verändern Oberflächen, speziell Holzoberflächen. Diese Art von "Sonnenbrand" führt durch den chemischen Aufbau zu Farbveränderungen. Möbel müssen vor extremer Lichteinwirkung geschützt werden, da eine „absolute“ Lichtechtheit nicht zu erreichen ist.

Die Urgewalt der Sonne verändert alle Materialien! Besondere Vorsicht ist deshalb in hellen Südzimmern mit viel Glas geboten, dort sollten bei direkter Sonneneinstrahlung Vorhänge oder Jalousien geschlossen werden, da sonst eine Oberfläche an den beschienenen Stellen heller oder dunkler werden kann. Solche „farblichen Veränderungen“ haben allerdings auf den Gebrauch oder die Lebensdauer keinen Einfluss.

### **Luftfeuchtigkeit , Heizung, Raumklima:**

Das Raumklima, das für Menschen am besten ist, sollte nach Medizin und Wissenschaft Jahresdurchschnittswerte von 45-55% rel. Luftfeuchtigkeit bei 18-23° Celsius aufweisen. Diese Werte gelten auch für unsere Möbel. Kurzfristige Abweichungen von diesen Empfehlungswerten schaden nicht sofort, längere Zeiträume mit zu extremen Werten sollten jedoch unbedingt vermieden werden. Es empfiehlt sich deshalb, im Raum ein Thermometer und ein Hygrometer anzubringen. Bei dauerhaft feuchten Wänden drohen Schimmelpilz und Materialschäden.

### **Metallteile und Metalloberflächen:**

Kleine Struktur- und Farbabweichungen sind herstellungsbedingt nicht zu vermeiden. Lackierte Metalle, anodisiertes oder poliertes Aluminium: Zur Reinigung dieser Metalle ist eine leichte Spülmittellösung verwendbar. Auf keinen Fall Alkohol oder Putzmittel gebrauchen. Immer trocken wischen.

### **Mikrofasertücher:**

Es sollten keine Mikrofasertücher für sämtliche Oberflächen der Möbel verwendet werden. Weiche, saubere Tücher z. B. Geschirrtücher oder Fensterleder sind dafür besser geeignet, vor allem in Verbindung mit den richtigen Reinigungsmitteln.

### **Möbelbeschläge:**

Unsere Möbelbeschläge z. B. Scharniere oder Schubladenführungen sind nachjustierbar (dies ist wichtig um eine dauerhafte Funktionssicherheit zu gewährleisten und Folgeschäden zu vermeiden). Siehe dazu die dem Möbel beigelegten Montage- und Pflegeanweisungen.

### **Möbeloberflächen allgemein:**

Säure- oder alkoholhaltige Flüssigkeiten, starke Sonneneinstrahlung, Kontakt mit heißen oder eiskalten Gegenständen oder langfristiger Kontakt mit anderen Materialien ist schädlich für die meisten Oberflächen. Siehe weitere Informationen unter *Chemische Reaktionen*, *Lichtechtheit* und *Pflegehinweise*.

### **Montageanleitungen:**

Die jeweiligen Montageanleitungen sind unbedingt zu beachten. Siehe dazu auch unsere gesonderten Hinweise für *Transport/Selbstabholung* und *Selbstmontage*. Die Montageanleitungen sind dem Produkt beigefügt, sind als Download auf unserer Homepage unter [www.rudolf-moebel.de/service](http://www.rudolf-moebel.de/service) verfügbar oder erhalten Sie per Mail auf Anforderung an [info@rudolf-moebel.de](mailto:info@rudolf-moebel.de)

### **Neubauten:**

In Neubauten herrschen beim Einzug in der Regel extrem hohe Boden- und Wandfeuchtigkeiten. Überhöhte Baufeuchte und eine relative Luftfeuchtigkeit über 65% sind in den ersten Monaten häufig nicht zu vermeiden. In diesem Zustand dürfen keine Möbelteile unmittelbar oder großflächig an die Wand montiert werden, sondern erst nach ordnungsgemäßer Austrocknung sämtlicher Böden und Wände. Ansonsten kann es schnell zu Feuchtigkeitsschäden, Aufquellen von Materialien oder gesundheitsschädlichen Schimmelpilzbildungen bzw. Stockflecken kommen. Die Nordseite der Gebäude ist besonders kritisch. In solchen Fällen sollte für eine ausreichende Luftzirkulation hinter den Möbelteilen gesorgt werden. Zu trockene Luft schadet Mensch und Material genauso wie zu feuchte Luft, siehe dazu *Luftfeuchtigkeit*, *Heizung*, *Raumklima*.

### **Objektabwicklung:**

Bei Objektgeschäften sind sowohl rechtliche als auch sicherheitstechnische Aspekte zu beachten. Die Anforderungen für Möbel- und Einrichtungsgegenstände im Objektbereich sind erheblich höher als im allgemeinen Wohnbereich. Rechtzeitige Information ist deshalb wichtig. Bitte vor dem Auftrag mit uns abklären, ob die Möbel für die gewünschte Nutzungsart zugelassen sind. Wir bestätigen Ihnen dies dann gerne schriftlich.

### **Pflegehinweise:**

Achtung: Grundsätzlich immer die Herstelleranweisung am Produkt beachten!

Auf hochwertige Möbeloberflächen keine heißen, schweren, scharfkantigen oder feuchten Gegenstände abstellen, dies verursacht Druckstellen oder Ränder. Verschüttete säurehaltige Flüssigkeiten wie Fruchtsäfte und Alkohol sofort abtupfen – nicht reiben – und nicht eindringen lassen. Niemals mit größerem Druck auf der Stelle reiben. Auch Tabakrauch, Küchendünste und Umwelteinflüsse hinterlassen ihre Spuren. Damit Möbel lange Zeit schön bleiben müssen sie regelmäßig gepflegt werden. (Siehe auch *allgemeine Reinigungs- und Pflegehinweise*). Dem Möbel beigefügte Pflegeanweisungen beachten.



### **Planungsware und Lieferung:**

Die korrekte Bedarfsermittlung mit Raummaßen ist Voraussetzung für eine mangelfreie Montage (inkl. Tür-, Treppen- und Gangbreiten, Aufzug, Stockwerk usw., dafür ist der Käufer verantwortlich). Dabei ist u.a. zu klären: Sind Steckdosen und Lichtschalter richtig verlegt? Hält die Wandbeschaffenheit dem späteren Gewicht der Möbel, Hängeschränke, Wandboards etc. auch stand? Dabei ist auch zu berücksichtigen, dass Boden, Wände und Decken nicht ganz gerade sind und deshalb bei der Montage angepasst und ausgerichtet werden muss. Gibt es kurzfristige Änderungen in den Räumlichkeiten, müssen sie dem Verkäufer und Monteur rechtzeitig mitgeteilt werden. Der entsprechende Raum muss leer und begehbar sein. Die Möbel müssen waagrecht ausgerichtet aufgestellt werden.

### **Polsterkissen / Polsterfüllungen / Polstersteppungen:**

Bei Polsterkissen, Steppmatten oder gesteppten Vliesstoffen können sich die abgesteppten Inlets (Füllungen), meist in rechteckiger Form, auf dem Bezugstoff, (Kunst-)Leder oder sonstigen Textilarten abzeichnen. Das ist warentypisch. Je nach Nutzung glatt streichen oder aufklopfen.

### **Reinigungs- und Pflegehinweise:**

siehe *allgemeine Pflegeanweisungen*, *Pflegehinweise* sowie in den den Möbeln beiliegenden Montageanleitungen.

### **Schiebetüren:**

Hänge- und Gleitschienen sind mit einem trockenen Tuch und Staubsauger zu reinigen. Die übrigen Teile sind wartungsfrei. Die Fronten, Holz- oder Kunststoffteile sind nach unseren Angaben zu pflegen bzw. zu reinigen.

### **Schubkastenführungen aus Metall:**

Bei unseren Unterflur-Kugelführungen ist eine besondere Pflege nicht erforderlich. Sollte sich nach einiger Zeit ein Schubkasten nicht mehr ganz einschieben oder herausziehen lassen, dann ist meist Abhilfe möglich, indem der Schubkasten einige Male mit normalem Kraftaufwand bis zum maximalen Öffnungsanschlag bewegt wird. Achtung: Zur Entnahme eines Schubkastens müssen die beiden Arretierstifte unbedingt gelöst werden, da sonst die Schubkastenzarge und -führung zerstört werden. Bitte dazu die Montageanweisung beachten.

### **Selbstmontage:**

Aufgrund der Gefährdung durch eine fehlerhafte Montage ist die **Montage ausschließlich durch ausgebildetes Fachpersonal** nach den Vorschriften dieser Pflegeanweisung sowie der dem Produkt beigefügten Montageanweisung vorzunehmen.

Für nicht sachgemäß montierte Möbel können wir keine Haftung übernehmen.

### **Sonderfarben:**

Eine „absolute“ Farb- und Strukturgleichheit bei Sonderanfertigungen ist fertigungstechnisch bei industrieller Fertigung nicht möglich (siehe dazu auch *Farbabweichungen/Muster*).

### **Stellplatz:**

Schränke, Möbelteile, Tische, Funktionsmöbel etc. müssen beim Aufstellen und Montieren waagrecht ausgerichtet werden. Wird dies nicht beachtet können schon kleine Höhenunterschiede oder Unebenheiten nach wenigen Wochen zu Folgeschäden am Unterbau führen z. B. Knarr- oder Quietschgeräusche (siehe dazu auch *Druckstellen* und *Aufmaß, Aufstellen und Ausrichten*).

### **Toleranzen:**

Wir fertigen industriell hergestellte Möbel. Toleranzen bei Möbeln sind bei der industriellen Serienproduktion fertigungstechnisch nicht zu vermeiden. Der größte Teil an Toleranzen ist festgeschrieben in den Güte- und Prüfbestimmungen RAL-GZ 430 der Deutschen Gütegemeinschaft Möbel e.V. mit dem Gütezeichen „Goldenes M“.

Befinden sich die Abweichungen (Toleranzen) in Farbe, Maßen und Struktur usw. innerhalb der nationalen und internationalen Normen, liegt kein Sachmangel vor. Es handelt sich dabei um „warentypische Eigenschaften“. Das sind zunehmende Produktions- und fertigungstechnische Abweichungen – fast immer kleinere optische Abweichungen, die auf Gebrauch, Nutzen, Funktion, Sicherheit und Lebensdauer keinen Einfluss haben.

### **Transport / Selbstabholung:**

Nur gut verstaute, verpackte und geschützte Ware übersteht den Transport bis in die Wohnung. Bei der Selbstabholung, Transport und Selbstmontage kommt es häufig zu Fehlern, die zu vermeiden sind. Aufgrund der Gefährdung durch eine fehlerhafte Montage ist die **Montage ausschließlich durch einen Fachmann** nach den Vorschriften dieser Pflegeanweisung sowie der dem Produkt beigefügten Montageanweisung vorzunehmen.

### **Türscharniere:**

Bei auftretenden Bewegungsgeräuschen sind die Gelenke und Drehpunkte mit Silikon-Spray oder harzfreiem Nähmaschinenöl zu behandeln. Das Nachjustieren von Türscharnieren sollte von Fachleuten gemäß der dem Möbel beigelegten Montage- und Pflegeanweisung erfolgen.

### **TV- und Multifunktionsteile:**

Hier ist unbedingt darauf zu achten, dass für die Hitze emittierenden Elektro- und Elektronikteile ausreichende Luftzirkulation gewährleistet ist. Bei Überhitzung kann es zu schwerwiegenden Folgeschäden kommen.

### **Unterhaltungspflege:**

Bitte unsere Anweisung am Produkt beachten! Wichtig ist, dass verschüttete Flüssigkeiten oder Verunreinigungen (z. B. Fruchtsaft, Alkohol etc.) sofort mit einem saugfähigen Küchenpapier oder sauberen Tuch/Geschirrtuch abgetupft - nicht gerieben - werden, damit sie gar nicht erst in die Oberfläche eindringen können. Keine Mikrofasertücher verwenden. Nicht auf der Stelle reiben und keine silikonhaltigen Möbelpflegemittel verwenden. Niemals Schadstellen mit Lösungsmitteln entfernen (z. B. Fleckentferner, Terpentin, Benzin oder gar Dampfreinigern).

### **Wandbeschaffenheit:**

Bei der Planung von Möbeln und Einrichtungen ist die „Tragfähigkeit“ des Wandmaterials von äußerster Wichtigkeit für die Sicherheit. Der Verkäufer und Monteur muss deshalb unbedingt bereits bei der Planung bzw. vor der Montage wissen, welche Wandmaterialien in einer Wohnung vorhanden sind. Im Zweifelsfall muss in Absprache mit dem Hausbesitzer, Vermieter, Verwalter etc. oder durch die Monteure eine Probebohrung durchgeführt werden. Wegen unterschiedlicher Wandbeschaffenheiten sind vor Ort die passenden Wandbefestigungsmaterialien auszuwählen. Diese liegen der Lieferung nicht bei.