

Möbel LETZ

Finden und Wohlfühlen



Typenplan

Canyon von Vilmers - Polstersofa vert

Wichtiger Hinweis für Sie

Etwaige Hinweise des Herstellers in dieser Produktinformation, die sich auf die Gewährleistung beziehen, haben für Sie keinerlei Bindungswirkung und können von Ihnen ignoriert werden. Ihre gesetzlichen Gewährleistungsrechte als Verbraucher uns gegenüber, als Ihrem Verkäufer, werden dadurch in keiner Weise berührt oder eingeschränkt. Sie können sich wegen aller Mängel jederzeit an uns wenden. Darüber hinaus gehende Herstellergarantien bleiben

info@vilmers.com

Möbel Letz GmbH
Am Gewerbepark 11
06895 Zahna-Elster

Tel.: 035383 - 6018 50

Fax.: 035383 - 6018 17

Canyon



Canyon



Komfort

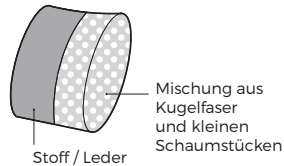
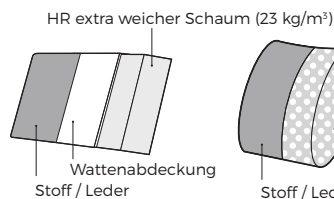
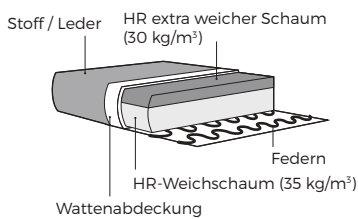

1. Bezug

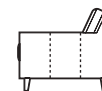

Leder*

Stoff

* Lederbezüge benötigen mehr Nähte als Stoffbezüge.

2. Zweifarbige Option

Farbe A
Farbe B

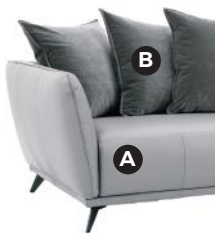

3. Kissen Auswahl

Eckelement Multi



Klein



Groß

4. Füße



394
Metallfuß
schwarz



409
Weiß
geölt

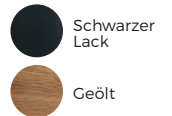

WICHTIG:

Polstermöbel werden aus weichen Materialien hergestellt, daher können die Maße bis zu +/- 5 cm variieren.

In 2D-Zeichnungen gezeigte Teile und Kombinationen sind linksseitige. Teile und Kombinationen werden von links nach rechts gespiegelt.

Einzelelemente

Skala 1:100

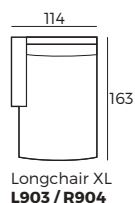
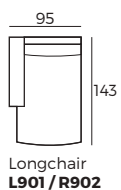
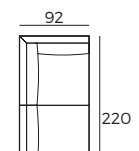
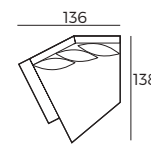
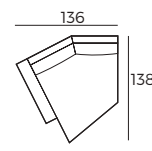
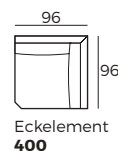
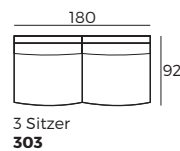
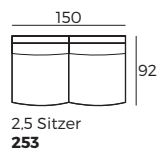
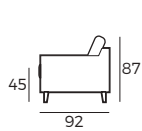

Anbau-Elemente

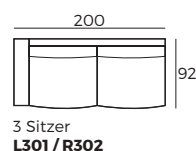
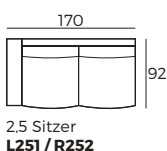
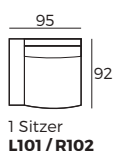

Canyon

Sofas

Skala 1:100

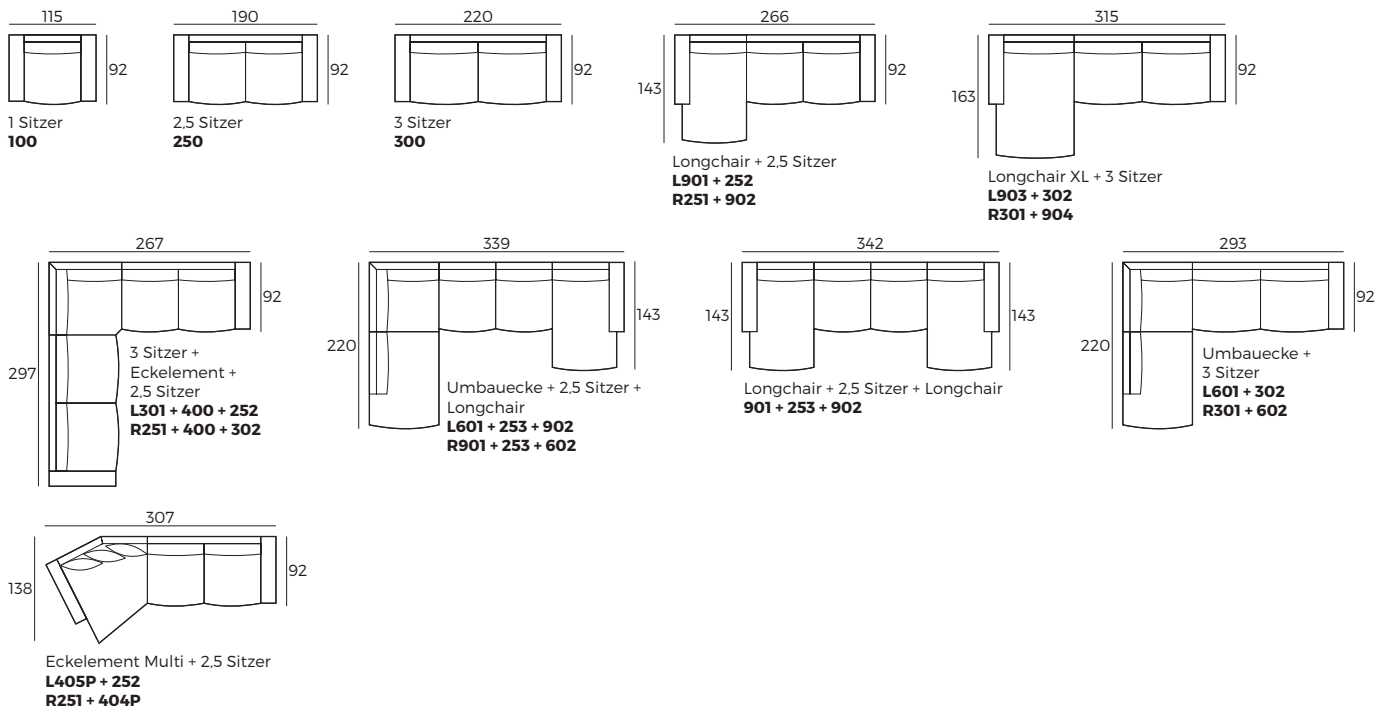

Zubehör

