

Möbel LETZ

Finden und Wohlfühlen



Typenplan

Porto von Erpo Polstermöbel - Ledergarnitur links dunkelbraun

Wichtiger Hinweis für Sie

Etwaige Hinweise des Herstellers in dieser Produktinformation, die sich auf die Gewährleistung beziehen, haben für Sie keinerlei Bindungswirkung und können von Ihnen ignoriert werden. Ihre gesetzlichen Gewährleistungsrechte als Verbraucher uns gegenüber, als Ihrem Verkäufer, werden dadurch in keiner Weise berührt oder eingeschränkt. Sie können sich wegen aller Mängel jederzeit an uns wenden. Darüber hinaus gehende Herstellergarantien bleiben natürlich unberührt. Dieser Artikel wird hergestellt von ERPO Möbelwerk GmbH, Albert-Einstein-Straße 9, 88521 Ertingen, Deutschland, verkauf@erpo.de

Möbel Letz GmbH
Am Gewerbepark 11
06895 Zahna-Elster

Tel.: 035383 - 6018 50

Fax.: 035383 - 6018 17

collection

erpo[®]
Sitz. Kultur.



Porto hoch

Porto hoch

collection

Produktinformation

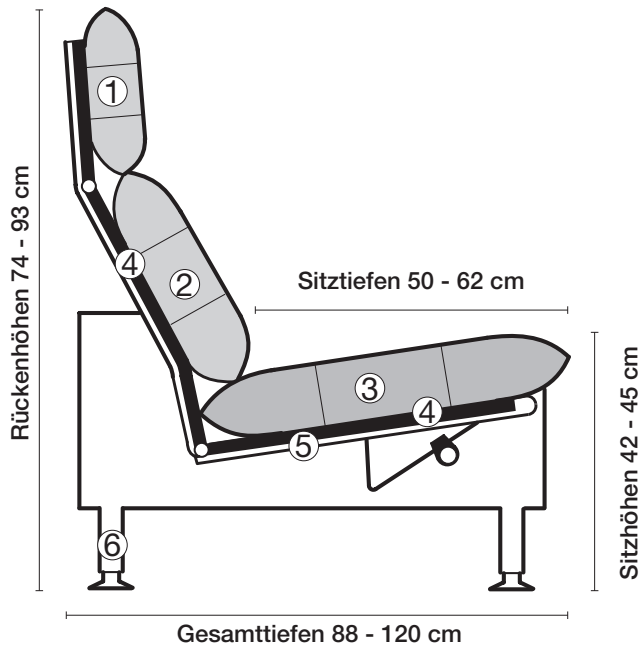

① **Nackenstütze**
Kammerkissen mit Daunencharakter. Füllung Polyschaumstäbchen und hochwertige Vliesfasern.

② **Rückenkissen**
Kammerkissen mit Daunencharakter. Füllung Polyschaumstäbchen und hochwertige Vliesfasern.

③ **Sitzkissen**
Kammerkissen mit Daunencharakter. Füllung Erpo Selecta RG 80 (80% Stäbchen und 20% Vliesfasern).

④ **Unterfederung**
Dauerelastische Gummigurtunterfederung mit Polyetherschaumauflage und Polyestervliesabdeckung.

⑤ **Stahlrohrkonstruktion**
Das Prinzip der Bequemlichkeit® für die stufenlose Anpassung von Rückenlehne und Sitz.

Sitzhöhen
Sitzhöhe 42 - 45 cm
Sonderhöhen möglich

⑥ **Fussausführung**

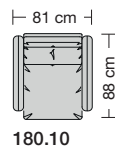

180.10

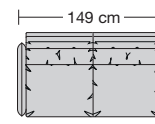

180.440 L/R

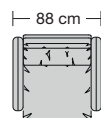

180.12

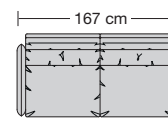

180.450 L/R

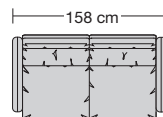

180.22

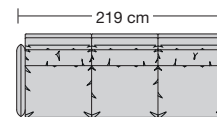

180.460 L/R

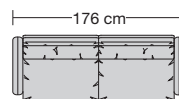

180.25

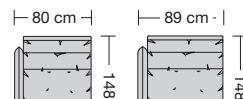

180.78 L/R

180.79 L/R

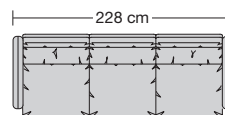

180.32

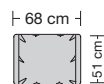

180.60

Porto hoch

collection

Produktinformation

Fußausführung

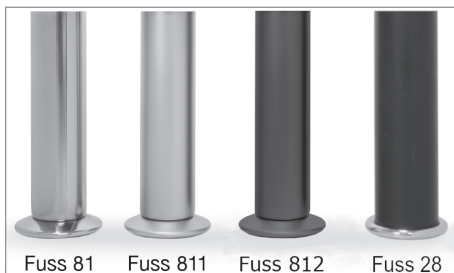

Sitzhöhe 42 oder 45 cm und 42 - 45 cm durch höhenverstellbaren Fuss.

Fuss 81

- Metallfuss rund, höhenverstellbar für Sitzhöhe 42 - 45 cm, hochglanz verchromt.

Fuss 811

- Metallfuss rund, höhenverstellbar für Sitzhöhe 42 - 45 cm, matt verchromt.



Kufe Metall:

Rechthohr 35x12 mm, Ausführungen in Chrom hochglänzend oder matt mit Standard Kunststoffgleiter PE schwarz.
Sitzhöhe 42 oder 45 cm

Optional: Kunststoffgleiter schwarz mit Filzauflage für Hartböden.

Fuss 812

- Metallfuss rund, höhenverstellbar für Sitzhöhe 42 - 45 cm, schwarz matt pulverbeschichtet.

Fuss 28

- Holzfuss rund in Buche natur oder in allen Erpo Basisfaben mit Chromteller, Sitzhöhe 42 oder 45 cm.

Armlehne verstellbar



Nahtausführung Klassik









Nahtausführung Modern

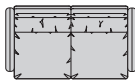
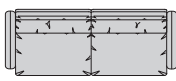
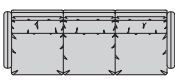

Die Kontrastnaht ist nur in Leder oder Stoff Prestige möglich.

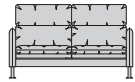
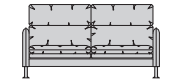
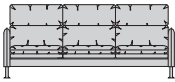
Porto hoch

Nahtausführung Klassik oder Modern bitte bei der Bestellung unbedingt angeben.					
					
	Sessel	Sessel	Sofa 2-sitzig	Sofa 2 1/2-sitzig	Sofa 3-sitzig
Breite	81 cm	88 cm	158 cm	176 cm	228 cm
Bestell-Nr.	180.10	180.12	180.22	180.25	180.32
Stoffgruppe	13				
	14				
	15				
	16				
	17				
	18				
	19				
	20				
Ledergruppe					
	Ledergruppe D				
(Leder 170)	Ledergruppe E				
	Ledergruppe F				
(Leder 190)	Ledergruppe G				
	Ledergruppe H				
(Leder 43)	Ledergruppe I				
(Leder 42)	Ledergruppe J				
(Leder 250)	Ledergruppe K				
(Leder 430/45)	Ledergruppe L				
(Leder 390)	Ledergruppe M				
(Leder 450)	Ledergruppe N				
(Leder 550)	Ledergruppe O				
	Ledergruppe P				
	Ledergruppe Q				
Preis bei Stoffzugabe					
Mehrpreis Kufe					
Stoffbedarf, ohne Rapport					
140 cm breit	4.90 m	5.10 m	8.40 m	9.00 m	11.80 m

Nahtausführung Klassik oder Modern bitte bei der Bestellung unbedingt angeben.	 				
	Hocker				
Breite	68 x 51 cm				
Bestell-Nr.	180.60				
Stoffgruppe	13				
	14				
	15				
	16				
	17				
	18				
	19				
	20				
Ledergruppe					
	Ledergruppe D				
(Leder 170)	Ledergruppe E				
	Ledergruppe F				
(Leder 190)	Ledergruppe G				
	Ledergruppe H				
(Leder 43)	Ledergruppe I				
(Leder 42)	Ledergruppe J				
(Leder 250)	Ledergruppe K				
(Leder 430/45)	Ledergruppe L				
(Leder 390)	Ledergruppe M				
(Leder 450)	Ledergruppe N				
(Leder 550)	Ledergruppe O				
	Ledergruppe P				
	Ledergruppe Q				
Preis bei Stoffzugabe					
Mehrpreis Kufe					
Stoffbedarf, ohne Rapport					
140 cm breit	1.75 m				

Porto hoch

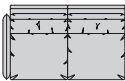
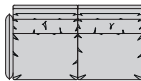
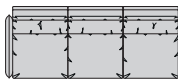
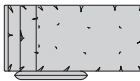
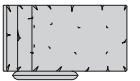
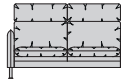
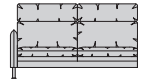
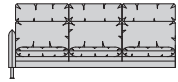
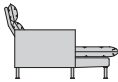
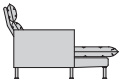
Nahtausführung Klassik oder Modern bitte bei der Bestellung unbedingt angeben.					
					
	Anreihsofa 2-sitzig	Anreihsofa 2 1/2-sitzig	Anreihsofa 3-sitzig	Longchair	Longchair
Breite	149 cm	167 cm	219 cm	80 x 148 cm	89 x 148 cm
Bestell-Nr.	180.440 L/R	180.450 L/R	180.460 L/R	180.78 L/R	180.79 L/R
Stoffgruppe	13				
	14				
	15				
	16				
	17				
	18				
	19				
	20				
Ledergruppe					
	Ledergruppe D				
(Leder 170)	Ledergruppe E				
	Ledergruppe F				
(Leder 190)	Ledergruppe G				
	Ledergruppe H				
(Leder 43)	Ledergruppe I				
(Leder 42)	Ledergruppe J				
(Leder 250)	Ledergruppe K				
(Leder 430/45)	Ledergruppe L				
(Leder 390)	Ledergruppe M				
(Leder 450)	Ledergruppe N				
(Leder 550)	Ledergruppe O				
	Ledergruppe P				
	Ledergruppe Q				
Preis bei Stoffzugabe					
Mehrpreis Kufe					
Stoffbedarf, ohne Rapport					
140 cm breit	7.50 m	8.10 m	10.90 m	5.20 m	5.50 m

collection

erpo[®]
Sitz. Kultur.



Porto extra hoch

Porto extra hoch

Produktinformation

collection

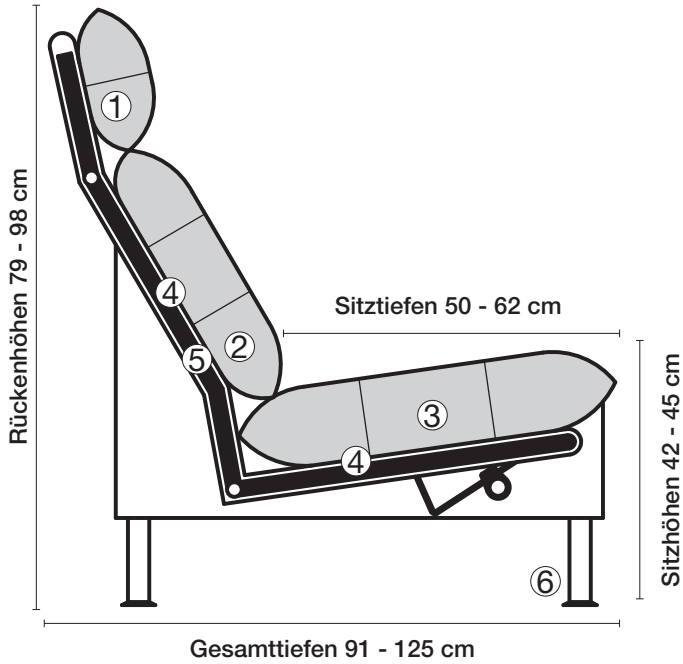

① **Nackenstütze**
Kammerkissen mit Daunencharakter. Füllung Polyschaumstäbchen und hochwertige Vliesfasern.

② **Rückenkissen**
Kammerkissen mit Daunencharakter. Füllung Polyschaumstäbchen und hochwertige Vliesfasern.

③ **Sitzkissen**
Kammerkissen mit Daunencharakter. Füllung Erpo Selecta RG 80 (80% Stäbchen und 20% Vliesfasern).

④ **Unterfederung**
Dauerelastische Gummigurtunterfederung mit Polyetherschaumauflage und Polyestervliesabdeckung.

⑤ **Stahlrohrkonstruktion**
Das Prinzip der Bequemlichkeit® für die stufenlose Anpassung von Rückenlehne und Sitz.

Sitzhöhen
Sitzhöhe 42 - 45 cm
Sonderhöhen möglich

⑥ **Fussausführung**

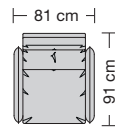

183.10

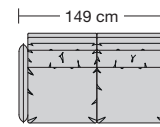

183.440 L/R

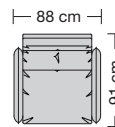

183.12

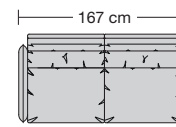

183.450 L/R

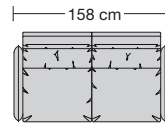

183.22

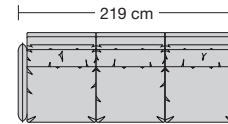

183.460 L/R

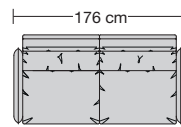

183.25

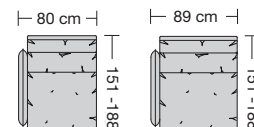

183.78 L/R

183.79 L/R

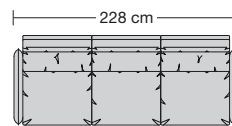

183.32

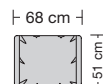

183.60

Porto extra hoch

collection

Produktinformation

Fußausführung

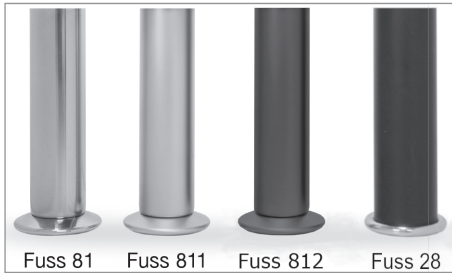

Kufe Metall:
Rechthohr 35x12 mm,
Ausführungen in Chrom
hochglänzend oder matt mit
Standard Kunststoffgleiter PE
schwarz.
Sitzhöhe 42 oder 45 cm

Optional: Kunststoffgleiter
schwarz mit Filzauflage

Sitzhöhe 42 oder 45 cm und 42 - 45 cm
durch höhenverstellbaren Fuss.

Fuss 81

- Metallfuss rund, höhenverstellbar für Sitzhöhe 42 - 45 cm, hochglanz verchromt.

Fuss 811

- Metallfuss rund, höhenverstellbar für Sitzhöhe 42 - 45 cm, matt verchromt.

Fuss 812

- Metallfuss rund, höhenverstellbar für Sitzhöhe 42 - 45 cm, schwarz matt pulverbeschichtet.

Fuss 28

- Holzfuss rund in Buche natur oder in allen Erpo Basisfaben mit Chromteller, Sitzhöhe 42 oder 45 cm.

Armlehne verstellbar



Nahtausführung Klassik



Nahtausführung Modern





Die Kontrastnaht ist nur in Leder
oder Stoff Prestige möglich.

Porto extra hoch

Nahtausführung Klassik oder Modern bitte bei der Bestellung unbedingt angeben.						
		Sessel	Sessel	Sofa 2-sitzig	Sofa 2 1/2-sitzig	Sofa 3-sitzig
Breite		81 cm	88 cm	158 cm	176 cm	228 cm
Bestell-Nr.		183.10	183.12	183.22	183.25	183.32
Stoffgruppe						
	13	1040	1180	1812	1971	2444
	14	1059	1200	1847	2008	2493
	15	1081	1221	1881	2045	2542
	16	1101	1243	1916	2082	2588
	17	1161	1305	2020	2192	2735
	18	1231	1377	2141	2323	2904
	19	1298	1452	2262	2448	3074
	20	1367	1522	2382	2579	3243
Ledergruppe						
	Ledergruppe D	1239	1307	2115	2216	2877
(Leder 170)	Ledergruppe E	1286	1358	2198	2308	2996
	Ledergruppe F	1318	1387	2238	2351	3032
(Leder 190)	Ledergruppe G	1385	1458	2325	2440	3201
	Ledergruppe H	1438	1521	2361	2531	3322
(Leder 43)	Ledergruppe I	1464	1541	2407	2575	3384
(Leder 42)	Ledergruppe J	1501	1577	2421	2651	3426
(Leder 250)	Ledergruppe K	1530	1607	2499	2704	3341
(Leder 430/45)	Ledergruppe L	1635	1720	2774	2918	3747
(Leder 390)	Ledergruppe M	1543	1623	2638	2771	3578
(Leder 450)	Ledergruppe N	1628	1757	2794	2990	3813
(Leder 550)	Ledergruppe O	1710	1889	2949	3207	4047
	Ledergruppe P	1827	2018	3154	3433	4341
	Ledergruppe Q	1923	2119	3322	3614	4577
Preis bei Stoffzugabe		981	1042	1473	1676	2125
Mehrpriis Kufe		50	50	50	50	50
Stoffbedarf, ohne Rapport						
140 cm breit		5.00 m	5.30 m	8.80 m	9.30 m	12.00 m

Porto extra hoch

<p>Nahtausführung Klassik oder Modern bitte bei der Bestellung unbedingt angeben.</p>	 				
	<p>Hocker</p>				
<p>Breite</p>	<p>68 x 51 cm</p>				
<p>Bestell-Nr.</p>	<p>183.60</p>				
<p>Stoffgruppe</p>	<p>13</p>				
	<p>14</p>				
	<p>15</p>				
	<p>16</p>				
	<p>17</p>				
	<p>18</p>				
	<p>19</p>				
	<p>20</p>				
<p>Ledergruppe</p>					
	<p>Ledergruppe D</p>				
<p>(Leder 170)</p>	<p>Ledergruppe E</p>				
	<p>Ledergruppe F</p>				
<p>(Leder 190)</p>	<p>Ledergruppe G</p>				
	<p>Ledergruppe H</p>				
<p>(Leder 43)</p>	<p>Ledergruppe I</p>				
<p>(Leder 42)</p>	<p>Ledergruppe J</p>				
<p>(Leder 250)</p>	<p>Ledergruppe K</p>				
<p>(Leder 430/45)</p>	<p>Ledergruppe L</p>				
<p>(Leder 390)</p>	<p>Ledergruppe M</p>				
<p>(Leder 450)</p>	<p>Ledergruppe N</p>				
<p>(Leder 550)</p>	<p>Ledergruppe O</p>				
	<p>Ledergruppe P</p>				
	<p>Ledergruppe Q</p>				
<p>Preis bei Stoffzugabe</p>					
<p>Mehrpreis Kufe</p>					
<p>Stoffbedarf, ohne Rapport</p>					
<p>140 cm breit</p>	<p>1.75 m</p>				

Porto extra hoch

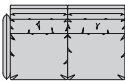
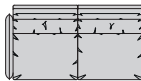
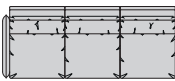
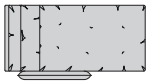
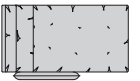
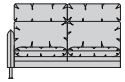
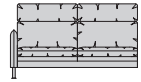
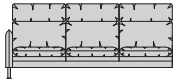
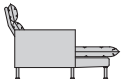
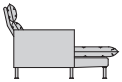
Nahtausführung Klassik oder Modern bitte bei der Bestellung unbedingt angeben.					
					
	Anreihsofa 2-sitzig	Anreihsofa 2 1/2-sitzig	Anreihsofa 3-sitzig	Longchair	Longchair
Breite	149 cm	167 cm	219 cm	80 x 151 cm	89 x 151 cm
Bestell-Nr.	183.440 L/R	183.450 L/R	183.460 L/R	183.78 L/R	183.79 L/R
Stoffgruppe	13				
	14				
	15				
	16				
	17				
	18				
	19				
	20				
Ledergruppe					
	Ledergruppe D				
(Leder 170)	Ledergruppe E				
	Ledergruppe F				
(Leder 190)	Ledergruppe G				
	Ledergruppe H				
(Leder 43)	Ledergruppe I				
(Leder 42)	Ledergruppe J				
(Leder 250)	Ledergruppe K				
(Leder 430/45)	Ledergruppe L				
(Leder 390)	Ledergruppe M				
(Leder 450)	Ledergruppe N				
(Leder 550)	Ledergruppe O				
	Ledergruppe P				
	Ledergruppe Q				
Preis bei Stoffzugabe					
Mehrpreis Kufe					
Stoffbedarf, ohne Rapport					
140 cm breit	7.90 m	8.50 m	11.30 m	5.40 m	5.80 m