

# Möbel LETZ

*Finden und Wohlfühlen*



## Typenplan

Cubo von Thielemeyer - 6-türiger Kleiderschrank mit Colorglas

### **Wichtiger Hinweis für Sie**

Etwaige Hinweise des Herstellers in dieser Produktinformation, die sich auf die Gewährleistung beziehen, haben für Sie keinerlei Bindungswirkung und können von Ihnen ignoriert werden. Ihre gesetzlichen Gewährleistungsrechte als Verbraucher uns gegenüber, als Ihrem Verkäufer, werden dadurch in keiner Weise berührt oder eingeschränkt. Sie können sich wegen aller Mängel jederzeit an uns wenden. Darüber hinaus gehende Herstellergarantien bleiben

Möbel Letz GmbH  
Am Gewerbepark 11  
06895 Zahna-Elster

Tel.: 035383 - 6018 50

Fax.: 035383 - 6018 17

# Cubo Typenliste

Massivholz-Schlafrumsystem  
Wildeiche und Wildesche



# Unsere Werte

Wir stehen für natürliche und exklusive Schlafumgebungen in innovativem Design.  
Für unsere Produkte nutzen wir das Beste, was die Natur zu bieten hat – ihre Einzigartigkeit.  
Unsere Werte folgen einem einzigen Ziel: dem Maß Ihrer Zufriedenheit.



## Qualität – Made in Germany

Seit jeher werden unsere Produkte in Deutschland gefertigt, genauer gesagt im ostwestfälischen Delbrück-Westenholz. Dort, wo Mensch, Natur und Handwerk unter Verwendung modernster Fertigungstechnik eine perfekte Einheit bilden, entstehen einzigartige Qualitätsprodukte.

---



## Umwelt & Verantwortung

Wir lieben die Natur! Das ist für uns nicht nur eine soziale und ökologische Verantwortung, sondern Teil unserer Firmenphilosophie und ein Qualitätsmerkmal unserer Möbel. Unser selbstverständlich schadstofffreies Holz stammt aus nachhaltiger, verantwortungsvoller Forstwirtschaft.

---



## Holz & Natur

Unser Rohstoff ist Massivholz. Mit seinem breiten Farbspektrum und seiner Natürlichkeit schafft es ein einzigartiges Raumgefühl. Das Material ist so vielseitig in seinen Verarbeitungsmöglichkeiten und gleichzeitig ist jedes gefertigte Möbelstück ein echtes Unikat.

---



## Individualität & Design

Wir fertigen exzellentes Design nach Maß. Neben dem natürlichen Material sind es unsere präzise Fertigung, das Wissen unserer Mitarbeiter und sorgfältige Prozesse, die aus Einzelteilen individuelle Meisterstücke erschaffen.

---



## Tradition & Handwerk

Bereits seit 1922 stehen wir für Fortschritt mit Tradition. Aus einer kleinen Tischlerei mit Ursprung im traditionellen Handwerk sind wir zu einem modernen Möbelproduzenten gewachsen. Die Erfahrung und der Faktor Mensch sind dabei unser höchstes Gut.

# Das System Auf einen Blick

## Ausführungen

- Wildeiche und Wildesche massiv
- **ALHOLZ** Design
- **Kunstleder** (weiß, taupe, graphit)  
Nutzschicht: 100% Polyurethane | Grundgewebe: 60% Polyester, 40 % Baumwolle, Scheuerbeständigkeit: > 100.000 Touren, Lichtechtheit: >5
- **Loden** (natur, graubraun, graphit)  
Nutzschicht: 100% Polyurethane | Grundgewebe: 60% Polyester, 40 % Baumwolle, Scheuerbeständigkeit: > 100.000 Touren, Lichtechtheit: >5
- **Spiegel**  
Bronziert und Kristallglas
- **Colorglas**  
taupe, Lack silber, Parsol silver, bronze und Eisenglimmer
- **Griffe**  
Aluminium Lack silber und Eisenglimmer
- **Bettfüße, Kufe Bettbank**  
Metall Lack silber und Eisenglimmer

## Beschläge

- Automatik-Schnellmontage-Scharniere aus Metall.
- Türscharniere immer mit Dämpfung.
- Schubkästen Vollauszug und gedämpftem Selbsteinzug.
- Kleiderschränke mit Metall Verbindungsbeschlägen.
- Leichte Demontage von Korpus-elementen durch Rastex-Mini-exenterbeschlägen.
- Alle Beschläge sind umzugs- und montagefreundlich.
- Bettbeschlag 4-fach höhenverstellbar.
- Das mitgelieferte Befestigungsmaterial (Dübel, Schrauben) ist ausschließlich für massives Mauerwerk geeignet.

## Sonderanfertigungen

Ihre Wünsche sind unser Maßstab. Selbst anspruchsvollste Sonderanfertigungen produzieren wir präzise und in höchster Qualität. Maximale Flexibilität für Möbelmaße und viele weitere Details wie beispielsweise Anpassungen an Betten, Kommoden oder Nachtkonsolen.

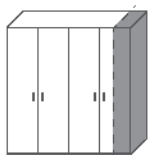

Breitenkürzung

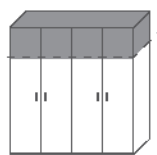

Höhenkürzung

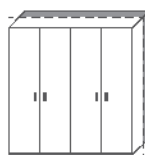

Tiefenkürzung

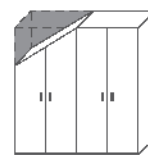

Abschrägung seitlich



Abschrägung hinten

## Oberfläche

Je nach Holzart und deren natürlichen Eigenschaften werden unsere Materialien für die Oberflächenbehandlung ausgewählt. Diese entsprechen der DIN EN 71-3 „Sicherheit von Kinderspielzeugen“ und DIN 53160 „Speichel- und Schweißfestigkeit“.



## Siegel

Unsere Produkte sind mit dem Gütesiegel der DGM ausgezeichnet, ein Zeichen, das höchste Material- und Verarbeitungsgüte bescheinigt und für Sicherheit, Haltbarkeit sowie bedenkenlose Inhaltsstoffe steht.



## Belastbarkeit

- Einlegeböden max. 20 kg
- Kleiderstangen max. 20 kg
- Schubkästen max. 25 kg
- Hängetypen max. 25 kg



## Planung

Gestalten Sie Ihre individuelle Lösung komfortabel mit „furnplan“.

**furnplan**

Farbton der Metallteile angeben:  
**LSI** für Lack silber oder **LEG** für Eisenglimmer

Abbildung	Beschreibung	Breite	Höhe	Tiefe	Best.-Nr.	Euro
	<b>Komfort-Liegenbett mit Holzkopfteil</b>					
	160x190 cm	Wildesche Wildeiche	182,0	95,0	212,0	<b>365330</b> <b>366330</b>
	160x200 cm	Wildesche Wildeiche	182,0	95,0	222,0	<b>365331</b> <b>366331</b>
	160x210 cm	Wildesche Wildeiche	182,0	95,0	232,0	<b>365332</b> <b>366332</b>
	160x220 cm	Wildesche Wildeiche	182,0	95,0	242,0	<b>365333</b> <b>366333</b>
Bettseiten- und Bettfußteilhöhe: 46,0 cm						
	<b>Komfort-Liegenbett mit Holzkopfteil</b>					
	180x190 cm	Wildesche Wildeiche	202,0	95,0	212,0	<b>365340</b> <b>366340</b>
	180x200 cm	Wildesche Wildeiche	202,0	95,0	222,0	<b>365341</b> <b>366341</b>
	180x210 cm	Wildesche Wildeiche	202,0	95,0	232,0	<b>365342</b> <b>366342</b>
	180x220 cm	Wildesche Wildeiche	202,0	95,0	242,0	<b>365343</b> <b>366343</b>
Bettseiten- und Bettfußteilhöhe: 46,0 cm						
	<b>Komfort-Liegenbett mit Holzkopfteil</b>					
	200x190 cm	Wildesche Wildeiche	222,0	95,0	212,0	<b>365350</b> <b>366350</b>
	200x200 cm	Wildesche Wildeiche	222,0	95,0	222,0	<b>365351</b> <b>366351</b>
	200x210 cm	Wildesche Wildeiche	222,0	95,0	232,0	<b>365352</b> <b>366352</b>
	200x220 cm	Wildesche Wildeiche	222,0	95,0	242,0	<b>365353</b> <b>366353</b>
Bettseiten- und Bettfußteilhöhe: 46,0 cm						
	<b>LED-Leseleuchten-Set, Lack silber, á 1,2 W</b>  Bestehend aus: 2 LED-Leseleuchten mit Vorschaltgerät Flexarm 400 mm, 8 mm Durchmesser  (Die Lampen können in der Leuchte nicht ausgetauscht werden)				<b>365919</b>	

Farbton der Metallteile angeben:  
**LSI** für Lack silber oder **LEG** für Eisenglimmer

Abbildung	Beschreibung	Breite	Höhe	Tiefe	Best.-Nr.	Euro
	<p><b>Komfort-Liegenbett mit Designleiste</b></p> <p>160x190 cm</p> <p>Wildesche Wildecke</p>	182,0	95,0	212,0	<b>365370</b> <b>366370</b>	
	<p>160x200 cm</p> <p>Wildesche Wildecke</p>	182,0	95,0	222,0	<b>365371</b> <b>366371</b>	
	<p>160x210 cm</p> <p>Wildesche Wildecke</p>	182,0	95,0	232,0	<b>365372</b> <b>366372</b>	
	<p>160x220 cm</p> <p>Wildesche Wildecke</p> <p>Bettseiten- und Bettfußteilhöhe: 46,0 cm</p>	182,0	95,0	242,0	<b>365373</b> <b>366373</b>	
	<p><b>Komfort-Liegenbett mit Designleiste</b></p> <p>180x190 cm</p> <p>Wildesche Wildecke</p>	202,0	95,0	212,0	<b>365380</b> <b>366380</b>	
	<p>180x200 cm</p> <p>Wildesche Wildecke</p>	202,0	95,0	222,0	<b>365381</b> <b>366381</b>	
	<p>180x210 cm</p> <p>Wildesche Wildecke</p>	202,0	95,0	232,0	<b>365382</b> <b>366382</b>	
	<p>180x220 cm</p> <p>Wildesche Wildecke</p> <p>Bettseiten- und Bettfußteilhöhe: 46,0 cm</p>	202,0	95,0	242,0	<b>365383</b> <b>366383</b>	
	<p><b>Komfort-Liegenbett mit Designleiste</b></p> <p>200x190 cm</p> <p>Wildesche Wildecke</p>	222,0	95,0	212,0	<b>365390</b> <b>366390</b>	
	<p>200x200 cm</p> <p>Wildesche Wildecke</p>	222,0	95,0	222,0	<b>365391</b> <b>366391</b>	
	<p>200x210 cm</p> <p>Wildesche Wildecke</p>	222,0	95,0	232,0	<b>365392</b> <b>366392</b>	
	<p>200x220 cm</p> <p>Wildesche Wildecke</p> <p>Bettseiten- und Bettfußteilhöhe: 46,0 cm</p>	222,0	95,0	242,0	<b>365393</b> <b>366393</b>	
	<p>LED-Designleisten-Beleuchtung</p> <p>für Liegenbett 160 cm breit, á 18,0 W</p> <p>für Liegenbett 180 cm breit, á 20,0 W</p> <p>für Liegenbett 200 cm breit, á 23,0 W</p>				<b>365957</b>	
					<b>365958</b>	
					<b>365959</b>	
	<p>Zum Anschluss benötigen Sie einen: Fußschalter oder 4-Kanal-Funk-Trafo-Schaltset oder Winkelschalter-Set an der Bettseite</p> <p>(Die Lampen können in der Leuchte nicht ausgetauscht werden)</p>				<b>365946</b> <b>365947</b> <b>365944</b>	

Farbton der Metallteile angeben:  
**LSI** für Lack silber oder **LEG** für Eisenglimmer

Abbildung	Beschreibung	Breite	Höhe	Tiefe	Best.-Nr.	Euro
	<b>Bettkopfteil-Nackenrolle Loden</b>					
	für 160er Komfort-Liegenbett	• natur • graubraun • graphit	182,0	15,0	15,0	365498 365598 365468
	für 180er Komfort-Liegenbett	• natur • graubraun • graphit	202,0	15,0	15,0	365499 365599 365469
	für 200er Komfort-Liegenbett	• natur • graubraun • graphit	222,0	15,0	15,0	365497 365597 365467
	<b>Bettkopfteil-Nackenrolle Kunstleder</b>					
	für 160er Komfort-Liegenbett	• taupe • weiß • graphit	182,0	15,0	15,0	365448 365548 365568
	für 180er Komfort-Liegenbett	• taupe • weiß • graphit	202,0	15,0	15,0	365449 365549 365569
	für 200er Komfort-Liegenbett	• taupe • weiß • graphit	222,0	15,0	15,0	365447 365547 365567
	<b>LED-Nackenrollen-Beleuchtung</b>					
	für 160er Komfort-Liegenbett, á 7,7 W					365916
	für 180er Komfort-Liegenbett, á 8,7 W					365918
	für 200er Komfort-Liegenbett, á 9,6 W					365920
	Zum Anschluss benötigen Sie einen: Fußschalter oder 4-Kanal-Funk-Trafo-Schaltset oder Winkelschalter-Set an Bettseite montiert					365946 365947 365944
	(Die Lampen können in der Leuchte nicht ausgetauscht werden)					
	<b>Bettbank gepolstert Loden</b>					
	Wildesche mit	• natur • graubraun • graphit	140,0	40,0	44,0	365771 365871 365873
	Wildeiche mit	• natur • graubraun • graphit	140,0	40,0	44,0	366771 366871 366873
	<b>Bettbank gepolstert Kunstleder</b>					
	Wildesche mit	• taupe • weiß • graphit	140,0	40,0	44,0	365770 365870 365773
	Wildeiche mit	• taupe • weiß • graphit	140,0	40,0	44,0	366770 366870 366773







Farbton der Metallteile angeben:  
**LSI** für Lack silber oder **LEG** für Eisenglimmer

- Alle Schubkästen mit Vollauszug

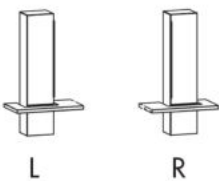
Abbildung	Beschreibung	Breite	Höhe	Tiefe	Best.-Nr.	Euro	
	Ansatz-Glaspaneel links, á 1,1 W inkl. LED-Paneel-Beleuchtung (oben/rechts)						
	Wildesche mit <ul style="list-style-type: none"> <li>• Colorglas Lack silber</li> <li>• Colorglas taupe</li> <li>• Colorglas Eisenglimmer</li> <li>• Colorglas weiß</li> <li>• Parsolglas silver bronze</li> </ul>	65,0	62,5	47,0	365847 365745 365647 365645 365845		
	Wildeiche mit <ul style="list-style-type: none"> <li>• Colorglas Lack silber</li> <li>• Colorglas taupe</li> <li>• Colorglas Eisenglimmer</li> <li>• Colorglas weiß</li> <li>• Parsolglas silver bronze</li> </ul>	65,0	62,5	47,0	366847 366745 366647 366645 366845		
	Ansatz-Glaspaneel rechts, á 1,1 W inkl. LED-Paneel-Beleuchtung (oben/links)						
	Wildesche mit <ul style="list-style-type: none"> <li>• Colorglas Lack silber</li> <li>• Colorglas taupe</li> <li>• Colorglas Eisenglimmer</li> <li>• Colorglas weiß</li> <li>• Parsolglas silver bronze</li> </ul>	65,0	62,5	47,0	365848 365746 365648 365646 365846		
	Wildeiche mit <ul style="list-style-type: none"> <li>• Colorglas Lack silber</li> <li>• Colorglas taupe</li> <li>• Colorglas Eisenglimmer</li> <li>• Colorglas weiß</li> <li>• Parsolglas silver bronze</li> </ul>	65,0	62,5	47,0	366848 366746 366648 366646 366846		
	<p>■ Mehrpreis für Glaspaneel-Breitenkürzung</p> <p>■ Zum Anschluss benötigen Sie einen: Fußschalter oder 4-Kanal-Funk-Trafo-Schaltset oder Winkelschalter-Set an Bettseite montiert</p> <p>(Die Lampen können in der Leuchte nicht ausgetauscht werden)</p>				365982  365946 365947 365944		
	LED-Beleuchtung für Paneelboden, á 3,3 W				365924		
	<p>■ Zum Anschluss benötigen Sie einen: Fußschalter oder 4-Kanal-Funk-Trafo-Schaltset oder Winkelschalter-Set an Bettseite montiert</p> <p>(Die Lampen können in der Leuchte nicht ausgetauscht werden)</p>				365946 365947 365944		
	Unterbau-Schubkasten für Ansatz-Glaspaneel 1 Schubkasten	Wildesche Wildeiche	65,0	11,0	47,0	365026 366026	
	Hängekonsole 1 Schubkasten	Wildesche Wildeiche	65,0	18,3	44,0	365726 366726	
	Standkonsole 2 Schubkästen	Wildesche Wildeiche	65,0	38,8	44,0	365025 366025	
	Mehrpreis für Unterbau-Schubkasten- und Konsolenbreitenkürzung				365982		



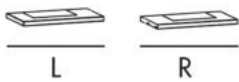
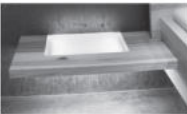

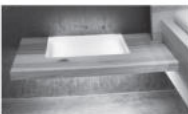
Temperaturschwankungen und Luftfeuchtigkeit können Veränderungen beim Holz hervorrufen, die keinen Grund zur Reklamation bieten.  
 Konstruktions-, Modelländerungen und Druckfehler vorbehalten.

Farbton der Metallteile angeben:  
**LSI** für Lack silber oder **LEG** für Eisenglimmer

Abbildung	Beschreibung	Breite	Höhe	Tiefe	Best.-Nr.	Euro	
 	<p>Hochschrank links            1 Tür links            1 Ablageboden            3 Einlegeböden</p> <p>Hochschrank rechts            1 Tür rechts            1 Ablageboden            3 Einlegeböden</p>	<p>Wildesche            Wildeiche</p> <p>Wildesche            Wildeiche</p>	75,0	140,0	44,0	<p>365045            366045</p> <p>365046            366046</p>	
	<p>LED-Griff-Beleuchtung, á 4,6 W            für Hochschrank ...045, ...046</p> <p>Zum Anschluss benötigen Sie einen:            Fußschalter oder            4-Kanal-Funk-Trafo-Schaltset oder            Winkelschalter-Set an Bettseite montiert</p> <p>(Die Lampen können in der Leuchte nicht ausgetauscht werden)</p>				<p>365929</p> <p>365946            365947            365944</p>		
	<p>LED-Ausschnitt-Beleuchtung, á 5,7 W            für Hochschränke ...045, ...046</p> <p>Zum Anschluss benötigen Sie einen:            Fußschalter oder            4-Kanal-Funk-Trafo-Schaltset oder            Winkelschalter-Set an Bettseite montiert</p> <p>(Die Lampen können in der Leuchte nicht ausgetauscht werden)</p>				<p>365931</p> <p>365946            365947            365944</p>		
 	<p>Hängeschrank links            1 Tür links            1 Einlegeboden</p> <p>Hängeschrank rechts            1 Tür rechts            1 Einlegeboden</p>	<p>Wildesche            Wildeiche</p> <p>Wildesche            Wildeiche</p>	32,0	85,0	25,0	<p>365740            366740</p> <p>365741            366741</p>	
	<p>LED-Griff-Beleuchtung, á 3,6 W            für Hängeschrank ...740, ...741</p> <p>Zum Anschluss benötigen Sie einen:            Fußschalter oder            4-Kanal-Funk-Trafo-Schaltset</p> <p>(Die Lampen können in der Leuchte nicht ausgetauscht werden)</p>				<p>365930</p> <p>365946            365947</p>		
 	<p>Konsolboden links            mit Weißglaseinsatz</p> <p>Konsolboden rechts            mit Weißglaseinsatz</p>	<p>Wildesche            Wildeiche</p> <p>Wildesche            Wildeiche</p>	75,0	4,0	44,0	<p>365145            366145</p> <p>365146            366146</p>	
	<p>LED-Glaseinsatz-Beleuchtung, á 5,7 W            für Konsolenboden ...145, ...146</p> <p>Zum Anschluss benötigen Sie einen:            Fußschalter oder            4-Kanal-Funk-Trafo-Schaltset oder            Winkelschalter-Set an Bettseite montiert</p> <p>(Die Lampen können in der Leuchte nicht ausgetauscht werden)</p>				<p>365923</p> <p>365946            365947            365944</p>		

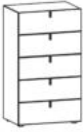
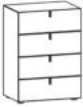
Farbton der Metallteile angeben:  
**LSI** für Lack silber oder **LEG** für Eisenglimmer

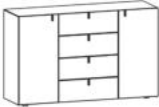
- Alle Schubkästen mit Vollauszug

Abbildung	Beschreibung	Breite	Höhe	Tiefe	Best.-Nr.	Euro
	Kommode 5 Schubkästen Wildesche Wildeiche	65,0	113,5	44,0	365095 366095	
	Kommode 4 Schubkästen Wildesche Wildeiche	65,0	91,2	44,0	365089 366089	
	Kommode 4 Schubkästen Wildesche Wildeiche	99,0	91,2	44,0	365091 366091	
	Kommode 2 Türen 4 Schubkästen 2 Einlegeböden Wildesche Wildeiche	147,2	91,2	44,0	365120 366120	
	Kommode <b>mit Designleiste</b> im oberen Schubkasten 4 Schubkästen Wildesche Wildeiche	99,0	91,2	44,0	365092 366092	
	LED-Designleisten-Beleuchtung, á 4,5 W für Kommode ...092  Zum Anschluss benötigen Sie einen: Fußschalter oder 4-Kanal-Funk-Trafo-Schaltset oder Sensorschalter für LED-Designleisten-Beleuchtung  (Die Lampen können in der Leuchte nicht ausgetauscht werden)	99,0	91,2	44,0	365934  365946 365947 365942	

Temperaturschwankungen und Luftfeuchtigkeit können Veränderungen beim Holz hervorrufen, die keinen Grund zur Reklamation bieten.  
 Konstruktions-, Modelländerungen und Druckfehler vorbehalten.

Farbton der Metallteile angeben:  
**LSI** für Lack silber oder **LEG** für Eisenglimmer

- Alle Schubkästen mit Vollauszug

Abbildung	Beschreibung	Breite	Höhe	Tiefe	Best.-Nr.	Euro	
	Kommode <b>mit Designleiste</b> im oberen Schubkasten 4 Schubkästen (8 Zargen)	Wildesche Wildeiche	147,2	91,2	44,0	<b>365142</b> <b>366142</b>	
	LED-Designleisten-Beleuchtung, á 7,0 W für Kommode ... 142  Zum Anschluss benötigen Sie einen: Fußschalter oder 4-Kanal-Funk-Trafo-Schaltset oder Sensorschalter für LED-Designleisten-Beleuchtung  (Die Lampen können in der Leuchte nicht ausgetauscht werden)		99,0	91,2	44,0	<b>365932</b>  <b>365946</b> <b>365947</b> <b>365942</b>	
	Anstell-Garderobe, Regal links, 3 Fächer 1 Ablageboden  Garderobenrahmen Metall  ■ Für Kommoden der Höhe 91,2 cm	Wildesche Wildeiche	95,3	175,2	38,0	<b>365706</b> <b>366706</b>	
	Anstell-Garderobe, Regal rechts, 3 Fächer 1 Ablageboden  Garderobenrahmen Metall  ■ Für Kommoden der Höhe 91,2 cm	Wildesche Wildeiche	95,3	175,2	38,0	<b>365707</b> <b>366707</b>	
	LED-Regal-Beleuchtung, á 4,2 W  Zum Anschluss benötigen Sie einen: Fußschalter oder 4-Kanal-Funk-Trafo-Schaltset oder Sensorschalter in Aussenseite eingelassen  (Die Lampen können in der Leuchte nicht ausgetauscht werden)					<b>365921</b>  <b>365946</b> <b>365947</b> <b>365942</b>	
	Hängeregal 3 Fächer	Wildesche Wildeiche	38,4	57,6	33,1	<b>365710</b> <b>366710</b>	
	Hängespiegel bronziert  Rahmen: Vertikal - Massivholz Horizontal - Metall	Wildesche Wildeiche	147,2	49,2	4,0	<b>365043</b> <b>366043</b>	
	Standspiegel Kristallglas mit Garderobenfunktion, Spiegelstütze Metall	Wildesche Wildeiche	50,0	182,3	44,2	<b>365802</b> <b>366802</b>	

Farbton der Metallteile angeben:  
**LSI** für Lack silber oder **LEG** für Eisenglimmer

Pro Element: 2 Einlegeböden, 1 Kleiderstange

Abbildung	Beschreibung	Breite	Höhe	Tiefe	Best.-Nr.	Euro	
	Kleiderschrank 5-türig 2 Türen außen 3 Color-Glastüren mittig						
	Wildesche mit <ul style="list-style-type: none"> <li>• Colorglas Lack silber</li> <li>• Colorglas taupe</li> <li>• Colorglas Eisenglimmer</li> <li>• Colorglas weiß</li> <li>• Parsolglas silver bronze</li> </ul>	249,6	222,3	57,0	365086 365082 365085 365084 365083		
	Wildeiche mit <ul style="list-style-type: none"> <li>• Colorglas Lack silber</li> <li>• Colorglas taupe</li> <li>• Colorglas Eisenglimmer</li> <li>• Colorglas weiß</li> <li>• Parsolglas silver bronze</li> </ul>	249,6	222,3	57,0	366086 366082 366085 366084 366083		
	Kleiderschrank 5-türig 2 Türen außen 3 Spiegeltüren mittig bronziert	Wildesche Wildeiche	249,6	222,3	57,0	365071 366071	
	Kleiderschrank 5-türig 5 Türen	Wildesche Wildeiche	249,6	222,3	57,0	365070 366070	
	Kleiderschrank 5-türig 1 Tür links <b>mit Design-Griffleiste</b> 3 Color-Glastüren mittig 1 Tür rechts <b>mit Design-Griffleiste</b>						
	Wildesche mit <ul style="list-style-type: none"> <li>• Colorglas Lack silber</li> <li>• Colorglas taupe</li> <li>• Colorglas Eisenglimmer</li> <li>• Colorglas weiß</li> <li>• Parsolglas silver bronze</li> </ul>	249,6	222,3	57,0	365683 365684 365682 365686 365685		
	Wildeiche mit <ul style="list-style-type: none"> <li>• Colorglas Lack silber</li> <li>• Colorglas taupe</li> <li>• Colorglas Eisenglimmer</li> <li>• Colorglas weiß</li> <li>• Parsolglas silver bronze</li> </ul>	249,6	222,3	57,0	366683 366684 366682 366686 366685		
	Kleiderschrank 5-türig 1 Tür links <b>mit Design-Griffleiste</b> 3 Spiegeltüren mittig bronziert 1 Tür rechts <b>mit Design-Griffleiste</b>	Wildesche Wildeiche	249,6	222,3	57,0	365689 366689	
	Kleiderschrank 5-türig 1 Tür links <b>mit Design-Griffleiste</b> 3 Türen mittig 1 Tür rechts <b>mit Design-Griffleiste</b>	Wildesche Wildeiche	249,6	222,3	57,0	365687 366687	

Farbton der Metallteile angeben:  
**LSI** für Lack silber oder **LEG** für Eisenglimmer







Pro Element: 2 Einlegeböden, 1 Kleiderstange

Abbildung	Beschreibung	Breite	Höhe	Tiefe	Best.-Nr.	Euro
	<p>Kleiderschrank 6-türig            2 Türen außen            4 Color-Glastüren mittig</p> <p>Wildesche mit</p> <ul style="list-style-type: none"> <li>• Colorglas Lack silber</li> <li>• Colorglas taupe</li> <li>• Colorglas Eisenglimmer</li> <li>• Colorglas weiß</li> <li>• Parsolglas silver bronze</li> </ul> <p>Wildeiche mit</p> <ul style="list-style-type: none"> <li>• Colorglas Lack silber</li> <li>• Colorglas taupe</li> <li>• Colorglas Eisenglimmer</li> <li>• Colorglas weiß</li> <li>• Parsolglas silver bronze</li> </ul>	299,6	222,3	57,0	365063 365066 365062 365068 365067	
	<p>Kleiderschrank 6-türig            2 Türen außen            4 Spiegeltüren mittig bronziert</p> <p>Wildesche            Wildeiche</p>	299,0	222,3	57,0	365061 366061	
	<p>Kleiderschrank 6-türig            6 Türen</p> <p>Wildesche            Wildeiche</p>	299,0	222,3	57,0	365060 366060	
	<p>Kleiderschrank 6-türig            1 Tür links <b>mit Design-Griffleiste</b>            4 Color-Glastüren mittig            1 Tür rechts <b>mit Design-Griffleiste</b></p> <p>Wildesche mit</p> <ul style="list-style-type: none"> <li>• Colorglas Lack silber</li> <li>• Colorglas taupe</li> <li>• Colorglas Eisenglimmer</li> <li>• Colorglas weiß</li> <li>• Parsolglas silver bronze</li> </ul> <p>Wildeiche mit</p> <ul style="list-style-type: none"> <li>• Colorglas Lack silber</li> <li>• Colorglas taupe</li> <li>• Colorglas Eisenglimmer</li> <li>• Colorglas weiß</li> <li>• Parsolglas silver bronze</li> </ul>	299,6	222,3	57,0	365667 365663 365666 365665 365664	
	<p>Kleiderschrank 6-türig            1 Tür links <b>mit Design-Griffleiste</b>            4 Spiegeltüren mittig bronziert            1 Tür rechts <b>mit Design-Griffleiste</b></p> <p>Wildesche            Wildeiche</p>	299,0	222,3	57,0	365669 366669	
	<p>Kleiderschrank 6-türig            1 Tür links <b>mit Design-Griffleiste</b>            4 Türen mittig            1 Tür rechts <b>mit Design-Griffleiste</b></p> <p>Wildesche            Wildeiche</p>	299,0	222,3	57,0	365694 366694	

Abbildung	Beschreibung	Breite	Höhe	Tiefe	Best.-Nr.	Euro
	<p>Kleiderschrank-Außenwangen-Set Wildesche Wildeiche links und rechts <b>für LED-Beleuchtung</b></p> <ul style="list-style-type: none"> <li>Die Kleiderschrank-Gesamtbreite erhöht sich um 5,0 cm und die Gesamttiefe um 3,2 cm</li> </ul>	+5,0	222,3	+3,2	365102 366102	
	<p>LED-Außenwangen-Beleuchtungs-Set, 23,2 W inkl. individuell platzierbarer Funkfernsteuerung</p> <p>(Die Lampen können in der Leuchte nicht ausgetauscht werden)</p>				365225	
	<p>Kleiderschrank-Außenwangen-Set Wildesche Wildeiche links und rechts, <b>front bündig</b></p> <ul style="list-style-type: none"> <li>Die Kleiderschrank-Gesamtbreite erhöht sich um 5,0 cm</li> <li>LED-Beleuchtung nicht möglich!</li> </ul>	+5,0	222,3		365103 366103	
	<p>LED-Design-Griffleisten-Beleuchtungs-Set inkl. individuell platzierbarer Funkfernsteuerung</p> <p>für 1 Kleiderschrankschranktür, 8,8 W</p> <p>für 2 Kleiderschrankschranktüren, 17,6 W</p> <p>für 3 Kleiderschrankschranktüren, 26,4 W</p> <p>(Die Lampen können in der Leuchte nicht ausgetauscht werden)</p>				365226 365227 365228	
	<p>LED-Kleiderschrank-Innenbeleuchtung á 6 W inkl. Türsensor. Montiert an rechter Außen- oder Mittelseite des Kleiderschranks. Steuergerät (365224) zwingend erforderlich</p> <ul style="list-style-type: none"> <li>Geben Sie an, in welchem Kleiderschrankschrankschrankelement die Innenbeleuchtung montiert werden soll</li> <li>Nur eine Beleuchtung pro Grund- und Anbauelement möglich</li> </ul> <p>(Die Lampen können in der Leuchte nicht ausgetauscht werden)</p>				365223	
	<p>Steuergerät für LED-Kleiderschrank-Innenbeleuchtung</p> <ul style="list-style-type: none"> <li>Anschluss für max. 3 Kleiderschrank-Innenbeleuchtungen (365223)</li> </ul>				365224	

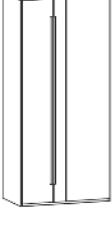

Farbton der Metallteile angeben:  
**LSI** für Lack silber oder **LEG** für Eisenglimmer

Pro Element: 2 Einlegeböden, 1 Kleiderstange

Abbildung	Beschreibung		Breite	Höhe	Tiefe	Best.-Nr.	Euro
	Grundelement 2 Türen	Wildesche Wildeiche	101,0	222,3	57,0	<b>365290</b> <b>366290</b>	
	Grundelement 2 Spiegeltüren bronziert	Wildesche Wildeiche	101,0	222,3	57,0	<b>365291</b> <b>366291</b>	
	Grundelement 1 Spiegeltür links bronziert 1 Tür rechts	Wildesche Wildeiche	101,0	222,3	57,0	<b>365233</b> <b>366233</b>	
	Grundelement 1 Tür links 1 Spiegeltür rechts bronziert	Wildesche Wildeiche	101,0	222,3	57,0	<b>365297</b> <b>366297</b>	
	Grundelement 1 Tür links mit Design-Griffleiste 1 Tür rechts	Wildesche Wildeiche	101,0	222,3	57,0	<b>365240</b> <b>366240</b>	
	Grundelement 1 Tür links mit Design-Griffleiste 1 Spiegeltür rechts bronziert	Wildesche Wildeiche	101,0	222,3	57,0	<b>365241</b> <b>366241</b>	



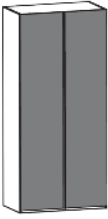
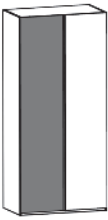

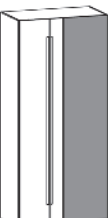
Farbton der Metallteile angeben:  
LSI für Lack silber oder LEG für Eisenglimmer

Pro Element: 2 Einlegeböden, 1 Kleiderstange

Abbildung	Beschreibung	Breite	Höhe	Tiefe	Best.-Nr.	Euro
	Grundelement 2 Color-Glastüren					
	Wildesche mit <ul style="list-style-type: none"> <li>• Colorglas Lack silber</li> <li>• Colorglas taupe</li> <li>• Colorglas Eisenglimmer</li> <li>• Colorglas weiß</li> <li>• Parsolglas silver bronze</li> </ul>	101,0	222,3	57,0	365294 365271 365293 365272 365292	
	Wildeiche mit <ul style="list-style-type: none"> <li>• Colorglas Lack silber</li> <li>• Colorglas taupe</li> <li>• Colorglas Eisenglimmer</li> <li>• Colorglas weiß</li> <li>• Parsolglas silver bronze</li> </ul>	101,0	222,3	57,0	366294 366271 366293 366272 366292	
	Grundelement 1 Color-Glastür links 1 Tür rechts					
	Wildesche mit <ul style="list-style-type: none"> <li>• Colorglas Lack silber</li> <li>• Colorglas taupe</li> <li>• Colorglas Eisenglimmer</li> <li>• Colorglas weiß</li> <li>• Parsolglas silver bronze</li> </ul>	101,0	222,3	57,0	365235 365275 365234 365276 365296	
	Wildeiche mit <ul style="list-style-type: none"> <li>• Colorglas Lack silber</li> <li>• Colorglas taupe</li> <li>• Colorglas Eisenglimmer</li> <li>• Colorglas weiß</li> <li>• Parsolglas silver bronze</li> </ul>	101,0	222,3	57,0	366235 366275 366234 366276 366296	
	Grundelement 1 Tür links 1 Color-Glastür rechts					
	Wildesche mit <ul style="list-style-type: none"> <li>• Colorglas Lack silber</li> <li>• Colorglas taupe</li> <li>• Colorglas Eisenglimmer</li> <li>• Colorglas weiß</li> <li>• Parsolglas silver bronze</li> </ul>	101,0	222,3	57,0	365274 365279 365273 365278 365298	
	Wildeiche mit <ul style="list-style-type: none"> <li>• Colorglas Lack silber</li> <li>• Colorglas taupe</li> <li>• Colorglas Eisenglimmer</li> <li>• Colorglas weiß</li> <li>• Parsolglas silver bronze</li> </ul>	222,3	222,3	57,0	366274 366279 366273 366278 366298	
	Grundelement 1 Tür links mit Design-Griffleiste 1 Color-Glastür rechts					
	Wildesche mit <ul style="list-style-type: none"> <li>• Colorglas Lack silber</li> <li>• Colorglas taupe</li> <li>• Colorglas Eisenglimmer</li> <li>• Colorglas weiß</li> <li>• Parsolglas silver bronze</li> </ul>	101,0	222,3	57,0	365248 365244 365247 365242 365243	
	Wildeiche mit <ul style="list-style-type: none"> <li>• Colorglas Lack silber</li> <li>• Colorglas taupe</li> <li>• Colorglas Eisenglimmer</li> <li>• Colorglas weiß</li> <li>• Parsolglas silver bronze</li> </ul>	101,0	222,3	57,0	366248 366244 366247 366242 366243	

Farbton der Metallteile angeben:  
**LSI** für Lack silber oder **LEG** für Eisenglimmer

Pro Element: 2 Einlegeböden, 1 Kleiderstange

Abbildung	Beschreibung	Breite	Höhe	Tiefe	Best.-Nr.	Euro
	Grundelement 1 Tür links Wildesche Wildesche	51,6	222,3	57,0	<b>365250</b> <b>366250</b>	
	Grundelement 1 Tür rechts Wildesche Wildeiche	51,6	222,3	57,0	<b>365254</b> <b>366254</b>	
	Grundelement 1 Tür links <b>mit Design-Griffleiste</b> Wildesche Wildeiche	51,6	222,3	57,0	<b>365237</b> <b>366237</b>	
	Grundelement 1 Tür rechts <b>mit Design-Griffleiste</b> Wildesche Wildeiche	51,6	222,3	57,0	<b>365239</b> <b>366239</b>	
	Grundelement 1 Spiegeltür links bronziert Wildesche Wildeiche	51,6	222,3	57,0	<b>365251</b> <b>366251</b>	
	Grundelement 1 Spiegeltür rechts bronziert Wildesche Wildeiche	51,6	222,3	57,0	<b>365255</b> <b>366255</b>	
	Grundelement 1 Color-Glastür links					
	Wildesche mit • Colorglas Lack silber • Colorglas taupe • Colorglas Eisenglimmer • Colorglas weiß • Parsolglas silver bronze	51,6	222,3	57,0	<b>365263</b> <b>365260</b> <b>365262</b> <b>365252</b> <b>365253</b>	
	Wildeiche mit • Colorglas Lack silber • Colorglas taupe • Colorglas Eisenglimmer • Colorglas weiß • Parsolglas silver bronze	51,6	222,3	57,0	<b>366263</b> <b>366260</b> <b>366262</b> <b>366252</b> <b>366253</b>	
	Grundelement 1 Color-Glastür rechts					
	Wildesche mit • Colorglas Lack silber • Colorglas taupe • Colorglas Eisenglimmer • Colorglas weiß • Parsolglas silver bronze	51,6	222,3	57,0	<b>365266</b> <b>365261</b> <b>365265</b> <b>365259</b> <b>365258</b>	
	Wildeiche mit • Colorglas Lack silber • Colorglas taupe • Colorglas Eisenglimmer • Colorglas weiß • Parsolglas silver bronze	51,6	222,3	57,0	<b>366266</b> <b>366261</b> <b>366265</b> <b>366259</b> <b>366258</b>	

Farbton der Metallteile angeben:  
**LSI** für Lack silber oder **LEG** für Eisenglimmer

Pro Element: 2 Einlegeböden, 1 Kleiderstange

Abbildung	Beschreibung	Breite	Höhe	Tiefe	Best.-Nr.	Euro
	Eck-Element 1 Tür links Wildesche Wildesche	93,0	222,3	93,0	<b>365280</b> <b>366280</b>	
	Eck-Element 1 Tür rechts Wildesche Wildesche	93,0	222,3	93,0	<b>365281</b> <b>366281</b>	
	■ Mit Grundelement weiter planen					
	Eck-Element 1 Spiegeltür links bronziert Wildesche Wildesche	93,0	222,3	93,0	<b>365282</b> <b>366282</b>	
	Eck-Element 1 Spiegeltür rechts bronziert Wildesche Wildesche	93,0	222,3	93,0	<b>365283</b> <b>366283</b>	
	■ Mit Grundelement weiter planen					
	Eck-Element 1 Color-Glastür links Wildesche mit	93,0	222,3	93,0	<b>365462</b> <b>365286</b> <b>365460</b> <b>365288</b> <b>365284</b>	
	<ul style="list-style-type: none"> <li>• Colorglas Lack silber</li> <li>• Colorglas taupe</li> <li>• Colorglas Eisenglimmer</li> <li>• Colorglas weiß</li> <li>• Parsolglas silver bronze</li> </ul>					
	Wildsche mit	93,0	222,3	93,0	<b>366462</b> <b>366286</b> <b>366460</b> <b>366288</b> <b>366284</b>	
	<ul style="list-style-type: none"> <li>• Colorglas Lack silber</li> <li>• Colorglas taupe</li> <li>• Colorglas Eisenglimmer</li> <li>• Colorglas weiß</li> <li>• Parsolglas silver bronze</li> </ul>					
	Eck-Element 1 Color-Glastür rechts Wildesche mit	93,0	222,3	93,0	<b>365463</b> <b>365287</b> <b>365461</b> <b>365289</b> <b>365285</b>	
	<ul style="list-style-type: none"> <li>• Colorglas Lack silber</li> <li>• Colorglas taupe</li> <li>• Colorglas Eisenglimmer</li> <li>• Colorglas weiß</li> <li>• Parsolglas silver bronze</li> </ul>					
Wildsche mit	93,0	222,3	93,0	<b>366463</b> <b>366287</b> <b>366461</b> <b>366289</b> <b>366285</b>		
<ul style="list-style-type: none"> <li>• Colorglas Lack silber</li> <li>• Colorglas taupe</li> <li>• Colorglas Eisenglimmer</li> <li>• Colorglas weiß</li> <li>• Parsolglas silver bronze</li> </ul>						
	■ Mit Grundelement weiter planen					

Temperaturschwankungen und Luftfeuchtigkeit können Veränderungen beim Holz hervorrufen, die keinen Grund zur Reklamation bieten.  
Konstruktions-, Modelländerungen und Druckfehler vorbehalten.

Farbton der Metallteile angeben:  
**LSI** für Lack silber oder **LEG** für Eisenglimmer

Pro Element: 2 Einlegeböden, 1 Kleiderstange

Abbildung	Beschreibung	Breite	Höhe	Tiefe	Best.-Nr.	Euro
	Anbauelement 2 Türen Wildesche Wildeiche	99,0	222,3	57,0	<b>365190</b> <b>366190</b>	
	Anbauelement 2 Spiegeltüren bronziert Wildesche Wildeiche	99,0	222,3	57,0	<b>365191</b> <b>366191</b>	
	Anbauelement 1 Tür links 1 Spiegeltür rechts bronziert Wildesche Wildeiche	99,0	222,3	57,0	<b>365133</b> <b>366133</b>	
	Anbauelement 1 Spiegeltür links bronziert 1 Tür rechts Wildesche Wildeiche	99,0	222,3	57,0	<b>365197</b> <b>366197</b>	
	Anbauelement 1 Tür links 1 Tür rechts <b>mit Design-Griffleiste</b> Wildesche Wildeiche	99,0	222,3	57,0	<b>365140</b> <b>366140</b>	
	Anbauelement 1 Spiegeltür links bronziert 1 Tür rechts <b>mit Design-Griffleiste</b> Wildesche Wildeiche	99,0	222,3	57,0	<b>365141</b> <b>366141</b>	

Farbton der Metallteile angeben:  
LSI für Lack silber oder LEG für Eisenglimmer

Pro Element: 2 Einlegeböden, 1 Kleiderstange

Abbildung	Beschreibung	Breite	Höhe	Tiefe	Best.-Nr.	Euro
	Anbauelement 2 Color-Glastüren					
	Wildesche mit <ul style="list-style-type: none"> <li>• Colorglas Lack silber</li> <li>• Colorglas taupe</li> <li>• Colorglas Eisenglimmer</li> <li>• Colorglas weiß</li> <li>• Parsolglas silver bronze</li> </ul>	99,0	222,3	57,0	365194 365171 365193 365172 365192	
	Wildeiche mit <ul style="list-style-type: none"> <li>• Colorglas Lack silber</li> <li>• Colorglas taupe</li> <li>• Colorglas Eisenglimmer</li> <li>• Colorglas weiß</li> <li>• Parsolglas silver bronze</li> </ul>	99,0	222,3	57,0	366194 366171 366193 366172 366192	
	Anbauelement 1 Tür links 1 Color-Glastür rechts					
	Wildesche mit <ul style="list-style-type: none"> <li>• Colorglas Lack silber</li> <li>• Colorglas taupe</li> <li>• Colorglas Eisenglimmer</li> <li>• Colorglas weiß</li> <li>• Parsolglas silver bronze</li> </ul>	99,0	222,3	57,0	365135 365175 365134 365176 365196	
	Wildeiche mit <ul style="list-style-type: none"> <li>• Colorglas Lack silber</li> <li>• Colorglas taupe</li> <li>• Colorglas Eisenglimmer</li> <li>• Colorglas weiß</li> <li>• Parsolglas silver bronze</li> </ul>	99,0	222,3	57,0	366135 366175 366134 366176 366196	
	Anbauelement 1 Color-Glastür links 1 Tür rechts					
	Wildesche mit <ul style="list-style-type: none"> <li>• Colorglas Lack silber</li> <li>• Colorglas taupe</li> <li>• Colorglas Eisenglimmer</li> <li>• Colorglas weiß</li> <li>• Parsolglas silver bronze</li> </ul>	99,0	222,3	57,0	365174 365179 365173 365178 365198	
	Wildeiche mit <ul style="list-style-type: none"> <li>• Colorglas Lack silber</li> <li>• Colorglas taupe</li> <li>• Colorglas Eisenglimmer</li> <li>• Colorglas weiß</li> <li>• Parsolglas silver bronze</li> </ul>	99,0	222,3	57,0	366174 366179 366173 366178 366198	
	Anbauelement 1 Color-Glastür links 1 Tür rechts <b>mit Design-Griffleiste</b>					
	Wildesche mit <ul style="list-style-type: none"> <li>• Colorglas Lack silber</li> <li>• Colorglas taupe</li> <li>• Colorglas Eisenglimmer</li> <li>• Colorglas weiß</li> <li>• Parsolglas silver bronze</li> </ul>	99,0	222,3	57,0	365148 365144 365147 365138 365143	
	Wildeiche mit <ul style="list-style-type: none"> <li>• Colorglas Lack silber</li> <li>• Colorglas taupe</li> <li>• Colorglas Eisenglimmer</li> <li>• Colorglas weiß</li> <li>• Parsolglas silver bronze</li> </ul>	99,0	222,3	57,0	366148 366144 366147 366138 366143	

Temperaturschwankungen und Luftfeuchtigkeit können Veränderungen beim Holz hervorrufen, die keinen Grund zur Reklamation bieten.  
Konstruktions-, Modelländerungen und Druckfehler vorbehalten.

Farbton der Metallteile angeben:  
**LSI** für Lack silber oder **LEG** für Eisenglimmer

Pro Element: 2 Einlegeböden, 1 Kleiderstange

Abbildung	Beschreibung	Breite	Höhe	Tiefe	Best.-Nr.	Euro	
	Anbauelement 1 Tür links Wildesche Wildeiche	49,6	222,3	57,0	<b>365150</b> <b>366150</b>		
	Anbauelement 1 Tür rechts Wildesche Wildeiche	49,6	222,3	57,0	<b>365154</b> <b>366154</b>		
	Anbauelement 1 Tür links <b>mit Design-Griffleiste</b> Wildesche Wildeiche	49,6	222,3	57,0	<b>365137</b> <b>366137</b>		
	Anbauelement 1 Tür rechts <b>mit Design-Griffleiste</b> Wildesche Wildeiche	49,6	222,3	57,0	<b>365139</b> <b>366139</b>		
	Anbauelement 1 Spiegeltür links bronziert Wildesche Wildeiche	49,6	222,3	57,0	<b>365151</b> <b>366151</b>		
	Anbauelement 1 Spiegeltür rechts bronziert Wildesche Wildeiche	49,6	222,3	57,0	<b>365155</b> <b>366155</b>		
	Anbauelement 1 Color-Glastür links						
	Wildesche mit	<ul style="list-style-type: none"> <li>• Colorglas Lack silber</li> <li>• Colorglas taupe</li> <li>• Colorglas Eisenglimmer</li> <li>• Colorglas weiß</li> <li>• Parsolglas silver bronze</li> </ul>	49,6	222,3	57,0	<b>365163</b> <b>365160</b> <b>365162</b> <b>365152</b> <b>365153</b>	
	Wildeiche mit	<ul style="list-style-type: none"> <li>• Colorglas Lack silber</li> <li>• Colorglas taupe</li> <li>• Colorglas Eisenglimmer</li> <li>• Colorglas weiß</li> <li>• Parsolglas silver bronze</li> </ul>	49,6	222,3	57,0	<b>366163</b> <b>366160</b> <b>366162</b> <b>366152</b> <b>366153</b>	
	Anbauelement 1 Color-Glastür rechts						
	Wildesche mit	<ul style="list-style-type: none"> <li>• Colorglas Lack silber</li> <li>• Colorglas taupe</li> <li>• Colorglas Eisenglimmer</li> <li>• Colorglas weiß</li> <li>• Parsolglas silver bronze</li> </ul>	49,6	222,3	57,0	<b>365166</b> <b>365161</b> <b>365165</b> <b>365159</b> <b>365158</b>	
	Wildeiche mit	<ul style="list-style-type: none"> <li>• Colorglas Lack silber</li> <li>• Colorglas taupe</li> <li>• Colorglas Eisenglimmer</li> <li>• Colorglas weiß</li> <li>• Parsolglas silver bronze</li> </ul>	49,6	222,3	57,0	<b>366166</b> <b>366161</b> <b>366165</b> <b>366159</b> <b>366158</b>	

Pro Element: 2 Einlegeböden, 1 Kleiderstange

Abbildung	Beschreibung	Breite	Höhe	Tiefe	Best.-Nr.	Euro
	<p>Kleiderschrank-Außenwangen-Set Wildesche links und rechts <b>für LED-Beleuchtung</b> Wildeiche</p> <p>Die Kleiderschrank-Gesamtbreite erhöht sich um 5,0 cm und die Gesamttiefe um 3,2 cm</p>	+5,0	222,3	+3,2	<b>365102</b> <b>366102</b>	
	<p>LED-Außenwangen-Beleuchtungs-Set, 23,2 W inkl. individuell platzierbarer Funkfernsteuerung</p> <p>(Die Lampen können in der Leuchte nicht ausgetauscht werden)</p>				<b>365225</b>	
	<p>Kleiderschrank-Außenwangen-Set Wildesche links und rechts, <b>Front bündig</b> Wildeiche</p> <p>Die Kleiderschrank-Gesamtbreite erhöht sich um 5,0 cm</p> <p>LED-Beleuchtung nicht möglich!</p>	+5,0	222,3		<b>365103</b> <b>366103</b>	
	<p>LED-Design-Griffleisten-Beleuchtungs-Set inkl. individuell platzierbarer Funkfernsteuerung</p> <p>für 1 Kleiderschranktür, 8,8 W</p> <p>für 2 Kleiderschranktüren, 17,6 W</p> <p>für 3 Kleiderschranktüren, 26,4 W</p> <p>(Die Lampen können in der Leuchte nicht ausgetauscht werden)</p>				<b>365226</b> <b>365227</b> <b>365228</b>	
	<p>LED-Kleiderschrank-Innenbeleuchtung á 6 W inkl. Türsensor. Montiert an rechter Außen- oder Mittelseite des Kleiderschranks. Steuergerät (365224) zwingend erforderlich</p> <p>Geben Sie an, in welchem Kleiderschranelement die Innenbeleuchtung montiert werden soll</p> <p>Nur eine Beleuchtung pro Grund- und Anbauelement möglich</p> <p>(Die Lampen können in der Leuchte nicht ausgetauscht werden)</p>				<b>365223</b>	
	<p>Steuergerät für LED-Kleiderschrank-Innenbeleuchtung</p> <p>Anschluss für max. 3 Kleiderschrank-Innenbeleuchtungen (365223)</p>				<b>365224</b>	





Abbildung	Beschreibung	Breite	Höhe	Tiefe	Best.-Nr.	Euro
	Einlegeboden für Kleiderschrank 1-türig Wildesche Wildeiche	47,6	2,0	51,0	<b>365037</b> <b>366037</b>	
	für Kleiderschrank 2-türig Wildesche Wildeiche	97,0	2,0	51,0	<b>365038</b> <b>366038</b>	
	für Eck-Kleiderschrank Wildesche Wildeiche	87,3	2,0	87,3	<b>365121</b> <b>366121</b>	
	Kleiderstange für Kleiderschrank 1-türig	47,6			<b>365122</b>	
	für Kleiderschrank 2-türig	97,0			<b>365123</b>	
	Einlegeboden für Kommode ...120 Wildesche Wildeiche	39,1	2,0	35,0	<b>365127</b> <b>366127</b>	
	für Hoch- und Hängeschrank ...045, ...046, ...740, ...741 Wildesche Wildeiche	28,0	2,0	21,5	<b>365128</b> <b>366128</b>	
	Ablageboden ausziehbar (Vollauszug) inkl. Abdeckboden  Nur für 2-türige Kleiderschrank-Elemente der Breite 97 cm	97,0	5,0	51,0	<b>365023</b> <b>366023</b>	
	T-Einteilung-Set Wildesche Wildeiche  Bestehend aus: Mittelseite, 3 Einlegeböden und Kleiderstange 47,6 cm  Geben Sie an, in welches Element die T-Einteilung eingebaut werden soll		148,1	51,0	<b>365902</b> <b>366902</b>	
	Kleiderlift verchromt  Nur für 2-türige Kleiderschrank-Elemente der Breite 97 cm	97,0			<b>365911</b>	
	Power-LED-Leuchte mit Bewegungsmelder individuell platzierbar  Bestehend aus: Leuchte, USB-Ladekabel, Magnet-Halterung  Akku betrieben, aufladen mit USB-Kabel, keine Verkabelung notwendig!				<b>365928</b>	

Abbildung	Beschreibung	Breite	Höhe	Tiefe	Best.-Nr.	Euro
	<p>Krawattenhalter ausziehbar für 24 Krawatten</p> <p>Abdeckung: Aluminium Haken: Verchromt Auszugsart: Vollauszug</p> <p>■ Zur Montage an Kleiderschrankseite</p>				365908	
	<p>Schalhalter ausziehbar 8 Ösen</p> <p>Abdeckung: Aluminium Haken: Verchromt Auszugsart: Vollauszug</p> <p>■ Zur Montage an Kleiderschrankseite</p>				365906	
	<p>Gürtelhalter ausziehbar 8 Haken</p> <p>Abdeckung: Aluminium Haken: Verchromt Auszugsart: Vollauszug</p> <p>■ Zur Montage an Kleiderschrankseite</p>				365905	
	<p>Kleiderstange ausziehbar</p> <p>Abdeckung: Aluminium Kleiderstange: Verchromt Auszugslänge: 24,3 cm</p> <p>■ Zur Montage unter Kleiderschrank Einlegeboden</p>				365907	
	<p>Innenspiegel Kristallglas</p> <p>auf rechter Tür montiert</p> <p>auf linker Tür montiert</p> <p>■ Geben Sie an auf welcher Tür der Spiegel montiert werden soll</p>	36,0	190,0		365093	
		36,0	190,0		365094	
	<p>Mehrpreis Weitwinkelscharniere 155° proTür</p> <p>■ In Verbindung mit Innenschubkästen und Außenwangen-Set nicht möglich.</p>				365941	





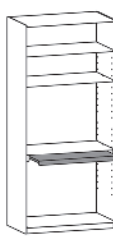
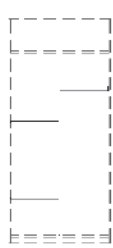

Abbildung	Beschreibung	Breite	Höhe	Tiefe	Best.-Nr.	Euro
	<b>Innenschubkasten 1 Stück inkl. Holzabdeckboden</b>					
	1-türige Elemente Wildesche Wildeiche	47,6	18,4	48,0	<b>365851</b> <b>366851</b>	
	2-türige Elemente Wildesche Wildeiche	97,0	18,4	48,0	<b>365856</b> <b>366856</b>	
	Mehrpreis Vollauszug, 1 Schubkasten				<b>365943</b>	
	<b>Innenschubkästen 2 Stück inkl. Holzabdeckboden</b>					
	1-türige Elemente Wildesche Wildeiche	47,6	32,2	48,0	<b>365852</b> <b>366852</b>	
	2-türige Elemente Wildesche Wildeiche	97,0	32,2	48,0	<b>365857</b> <b>366857</b>	
	Mehrpreis Vollauszug, 1 Schubkasten				<b>365943</b>	
	<b>Innenschubkästen 3 Stück inkl. Holzabdeckboden</b>					
	1-türige Elemente Wildesche Wildeiche	47,6	46,0	48,0	<b>365853</b> <b>366853</b>	
	2-türige Elemente Wildesche Wildeiche	97,0	46,0	48,0	<b>365858</b> <b>366858</b>	
	Mehrpreis Vollauszug, 1 Schubkasten				<b>365943</b>	
	Facheinteilung-Innenschubkasten für 1 Schubkasten  Innenschubkasten: 365856, 365857, 365858, 365866, 365867, 365868  ■ Vollauszug <b>365943</b> notwendig  ■ Nur für 2-türige Kleiderschrank-Elemente der Breite 97 cm				<b>365976</b>      <b>365943</b>	

Abbildung	Beschreibung	Breite	Höhe	Tiefe	Best.-Nr.	Euro
	<b>Innenschubkasten 1 Stück inkl. Glasabdeckboden</b>					
	1-türige Elemente Wildesche Wildeiche	47,6	18,4	48,0	<b>365861</b> <b>366861</b>	
	2-türige Elemente Wildesche Wildeiche	97,0	18,4	48,0	<b>365866</b> <b>366866</b>	
	Mehrpreis Vollauszug, 1 Schubkasten				<b>365943</b>	
	<b>Innenschubkästen 2 Stück inkl. Glasabdeckboden</b>					
	1-türige Elemente Wildesche Wildeiche	47,6	32,2	48,0	<b>365862</b> <b>366862</b>	
	2-türige Elemente Wildesche Wildeiche	97,0	32,2	48,0	<b>365867</b> <b>366867</b>	
	Mehrpreis Vollauszug, 1 Schubkasten				<b>365943</b>	
	<b>Innenschubkästen 3 Stück inkl. Glasabdeckboden</b>					
	1-türige Elemente Wildesche Wildeiche	47,6	46,0	48,0	<b>365863</b> <b>366863</b>	
	2-türige Elemente Wildesche Wildeiche	97,0	46,0	48,0	<b>365868</b> <b>366868</b>	
	Mehrpreis Vollauszug, 1 Schubkasten				<b>365943</b>	
	Facheinteilung-Innenschubkasten für 1 Schubkasten  Innenschubkasten: 365856, 365857, 365858, 365866, 365867, 365868  ■ Vollauszug <b>365943</b> notwendig  ■ Nur für 2-türige Kleiderschrank-Elemente der Breite 97 cm				<b>365976</b>     <b>365943</b>	





Abbildung	Beschreibung	Breite	Höhe	Tiefe	Best.-Nr.	Euro
	<p>Fußschalter inkl. 3 m Anschlusskabel und EVG</p> <p>Maximale Leistung 30 W</p>				365946	
	<p>4 Kanal-Funk-Trafo-Schaltset für den Anschluss von bis zu 24 Beleuchtungselementen (max. 30 W) inkl. 4 m Anschlußkabel.</p> <p>Schalten und dimmen Sie 4 verschiedene Licht- gruppen einzeln oder nutzen Sie die zentrale Ein/Aus-Schaltfunktion um alle Lichtgruppen gleichzeitig zu schalten.</p> <p>Pro Kommission wird nur 1 Funkfern- steuerung mitgeliefert</p>				365947	
	<p>Zusätzliche Funkfernsteuerung für 4 Kanal-Funk-Trafo-Schaltset</p>	5,4	8,2	0,7	365913	
	<p>Sensorschalter-Set an Bettseite montiert</p> <p>für Hochschrank-Beleuchtung ...045, ...046</p> <p>für Konsolenboden-Beleuchtung ...145, ...146</p> <p>für Ansatz-Glaspaneel-Beleuchtung ...645, ...646, ...745, ...746, ...845, ...846 ...647, ...648, ...847, ...848</p> <p>Bestehend aus: 2 Sensorschaltern, Vorschaltgerät und Verbindungskabeln für den Anschluß</p>				365944	
	<p>LED-Bett-Unterflurbeleuchtungs-Set, á 1,8 W</p> <p>Bestehend aus: 2 LED-Unterflurleuchten mit Bewegungsmelder und Vorschaltgerät</p> <p>(Die Lampen können in der Leuchte nicht ausgetauscht werden)</p>				365936	
	<p>LED-Leseleuchten-Set, Lack silber, á 1,2 W</p> <p>Bestehend aus: 2 LED-Leseleuchten mit Vorschaltgerät Flexarm 400 mm, 8 mm Durchmesser</p> <p>(Die Lampen können in der Leuchte nicht ausgetauscht werden)</p>				365919	

Abbildung	Beschreibung	Breite	Höhe	Tiefe	Best.-Nr.	Euro
	<p>LED-Designleisten-Beleuchtung für Liegenbett 160 cm breit, á 18,0 W für Liegenbett 180 cm breit, 20,0 W für Liegenbett 200 cm breit, á 23,0 W</p>				<p>365957 365958 365959</p>	
	<p>LED-Nackenrollen-Beleuchtung für 160er Komfort-Liegenbett, á 7,7 W für 180er Komfort-Liegenbett, á 8,7 W für 200er Komfort-Liegenbett, á 9,6 W</p> <p>Zum Anschluss benötigen Sie einen: Fußschalter oder 4-Kanal-Funk-Trafo-Schaltset oder Winkelschalter-Set an Bettseite montiert</p> <p>(Die Lampen können in der Leuchte nicht ausgetauscht werden)</p>				<p>365916 365918 365920 365946 365947 365944</p>	
	<p>LED-Beleuchtung für Paneelboden, á 3,3 W</p> <p>Zum Anschluss benötigen Sie einen: Fußschalter oder 4-Kanal-Funk-Trafo-Schaltset oder Winkelschalter-Set an Bettseite montiert</p> <p>(Die Lampen können in der Leuchte nicht ausgetauscht werden)</p>				<p>365924 365946 365947 365944</p>	
	<p>LED-Glaseinsatz-Beleuchtung, á 5,7 W für Konsolenboden ...145, ...146</p> <p>Zum Anschluss benötigen Sie einen: Fußschalter oder 4-Kanal-Funk-Trafo-Schaltset oder Winkelschalter-Set an Bettseite montiert</p> <p>(Die Lampen können in der Leuchte nicht ausgetauscht werden)</p>				<p>365923 365946 365947 365944</p>	
	<p>LED-Griff-Beleuchtung, á 4,6 W für Hochschrank ...045, ...046</p> <p>Zum Anschluss benötigen Sie einen: Fußschalter oder 4-Kanal-Funk-Trafo-Schaltset oder Winkelschalter-Set an Bettseite montiert</p> <p>(Die Lampen können in der Leuchte nicht ausgetauscht werden)</p>				<p>365929 365946 365947 365944</p>	
	<p>LED-Griff-Beleuchtung, á 3,6 W für Hängeschränke ...740, ...741</p> <p>Zum Anschluss benötigen Sie einen: Fußschalter oder 4-Kanal-Funk-Trafo-Schaltset oder Winkelschalter-Set an Bettseite montiert</p> <p>(Die Lampen können in der Leuchte nicht ausgetauscht werden)</p>				<p>365930 365946 365947 365944</p>	

Temperaturschwankungen und Luftfeuchtigkeit können Veränderungen beim Holz hervorrufen, die keinen Grund zur Reklamation bieten.  
Konstruktions-, Modelländerungen und Druckfehler vorbehalten.

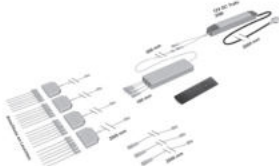
Abbildung	Beschreibung	Breite	Höhe	Tiefe	Best.-Nr.	Euro
	<p>LED-Designleisten-Beleuchtung, á 4,5 W für Kommode ...092</p> <p>Zum Anschluss benötigen Sie einen: Fußschalter oder 4-Kanal-Funk-Trafo-Schaltset oder Sensorschalter für LED-Designleisten-Beleuchtung</p> <p>(Die Lampen können in der Leuchte nicht ausgetauscht werden)</p>	99,0	91,2	44,0	<p><b>365934</b></p> <p><b>365946</b> <b>365947</b> <b>365942</b></p>	
	<p>LED-Designleisten-Beleuchtung, á 7,0 W für Kommode ...142</p> <p>Zum Anschluss benötigen Sie einen: Fußschalter oder 4-Kanal-Funk-Trafo-Schaltset oder Sensorschalter für LED-Designleisten-Beleuchtung</p> <p>(Die Lampen können in der Leuchte nicht ausgetauscht werden)</p>	99,0	91,2	44,0	<p><b>365932</b></p> <p><b>365946</b> <b>365947</b> <b>365942</b></p>	
	<p>LED-Außenwangen-Beleuchtungs-Set, 23,2 W inkl. individuell platzierbarer Funkfernsteuerung</p> <p>(Die Lampen können in der Leuchte nicht ausgetauscht werden)</p>				<b>365225</b>	
	<p>LED-Kleiderschrank-Innenbeleuchtung á 6 W inkl. Türsensor. Montiert an rechter Außen- oder Mittelseite des Kleider- schrankes. Steuergerät (365224) zwingend erforderlich</p> <p>Geben Sie an, in welchem Kleider- schrankelement die Innenbeleuchtung montiert werden soll</p> <p>Nur eine Beleuchtung pro Grund- und Anbauelement möglich</p> <p>(Die Lampen können in der Leuchte nicht ausgetauscht werden)</p>				<b>365223</b>	
	<p>Steuergerät für LED-Kleiderschrank-Innenbeleuchtung</p> <p>Anschluss für max. 3 Kleiderschrank- Innenbeleuchtungen (365223)</p>				<b>365224</b>	

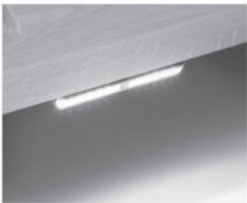
Abbildung	Beschreibung	Breite	Höhe	Tiefe	Best.-Nr.	Euro
	Kleiderschrank-Außenseite zur Verblendung Wildesche Wildecke ■ Ohne Nut und Bohrungen	2,0	223,3	55,0	365901 366901	
	Schränkabschrägung seitlich Pro 1-türiges Element ■ Skizze und genaue Maße angeben				365983	
	Schränkabschrägung hinten Pro 1-türiges Element Pro 2-türiges Element ■ Skizze und genaue Maße angeben				365980 365981	
	Schränkhöhenkürzung Pro 1-türiges Element Pro 2-türiges Element				365985 365986	
	Schränktiefenkürzung Pro 1-türiges Element Pro 2-türiges Element				365990 365991	
	Schränkbreitenkürzung Pro 1-türiges Element Pro 2-türiges Element				365987 365988	

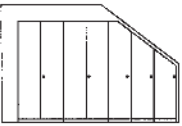
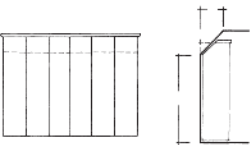
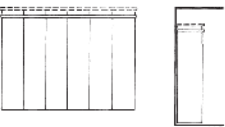
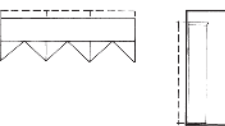
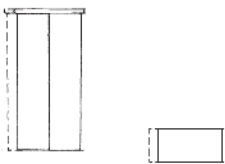
## Planungshilfe / Checkliste Dachschrägen

1. Bitte prüfen Sie, ob der Fußboden waagrecht ist, wenn nicht, mit Hilfe einer Wasserwaage waagerechte oder senkrechte Linien schaffen.
2. Von der geraden Linie alle Höhen messen. (nur Raummaße angeben, keine Schrankmaße)



### Wir benötigen folgende Maße:

- a. Raumhöhe
- b. Raumbreite (von Wand zu Wand ohne Sockelleiste)
- c. Kniestockhöhe
- d. Deckenlänge

(diese Maße bitte auf der Rückseite eintragen)

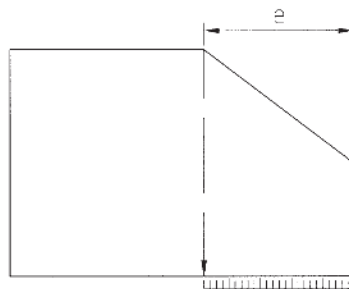

3. Wenn der Knickpunkt aufgrund der Rundung nicht feststeht, mehrere Hilfslinien anlegen und genauen Abstand messen, siehe Abb. rechts.

4. Zusätzliche Skizze (Ansicht Elementfolge) anfertigen und mitsenden!

5. Maße nochmal prüfen!

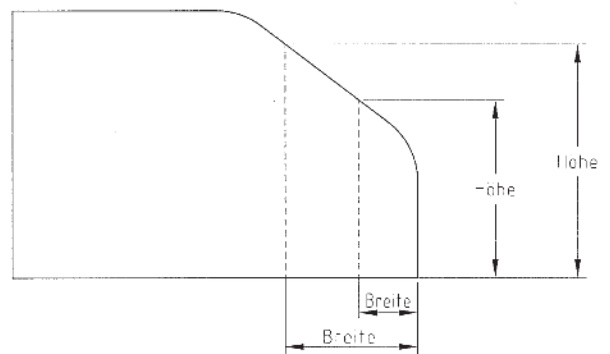

6. Bitte prüfen Sie stets, unsere Auftragsbestätigung mit beiliegender Zeichnung und erteilen Sie uns die verbindliche Auftragsfreigabe!

### Weitere Infos:

Eine Schrankabschrägung nach hinten ist bei allen Schränken möglich. Von der Vorderseite des Bodens müssen beim Drehtürenschränk mindestens 10 cm stehen bleiben.



Ihr Fachhändler:

Änderungen vorbehalten: Konstruktions-, Farb- und Materialabweichungen im Rahmen des technischen Fortschritts vorbehalten, ebenso wie Maße und technische Angaben evtl. kleinen Abweichungen unterliegen. Modell geschmacksmusterrechtlich geschützt.