

# Möbel LETZ

*Finden und Wohlfühlen*



## Typenplan

City von Erpo Polstermöbel - Leder-Duo mocca

### **Wichtiger Hinweis für Sie**

Etwaige Hinweise des Herstellers in dieser Produktinformation, die sich auf die Gewährleistung beziehen, haben für Sie keinerlei Bindungswirkung und können von Ihnen ignoriert werden. Ihre gesetzlichen Gewährleistungsrechte als Verbraucher uns gegenüber, als Ihrem Verkäufer, werden dadurch in keiner Weise berührt oder eingeschränkt. Sie können sich wegen aller Mängel jederzeit an uns wenden. Darüber hinaus gehende Herstellergarantien bleiben natürlich unberührt. Dieser Artikel wird hergestellt von ERPO Möbelwerk GmbH, Albert-Einstein-Straße 9, 88521 Ertingen, Deutschland, [verkauf@erpo.de](mailto:verkauf@erpo.de)

Möbel Letz GmbH  
Am Gewerbepark 11  
06895 Zahna-Elster

Tel.: 035383 - 6018 50

Fax.: 035383 - 6018 17

# collection

**erpo**<sup>®</sup>  
Sitz. Kultur.



City niedrig

# City niedrig

# collection

## Produktinformation

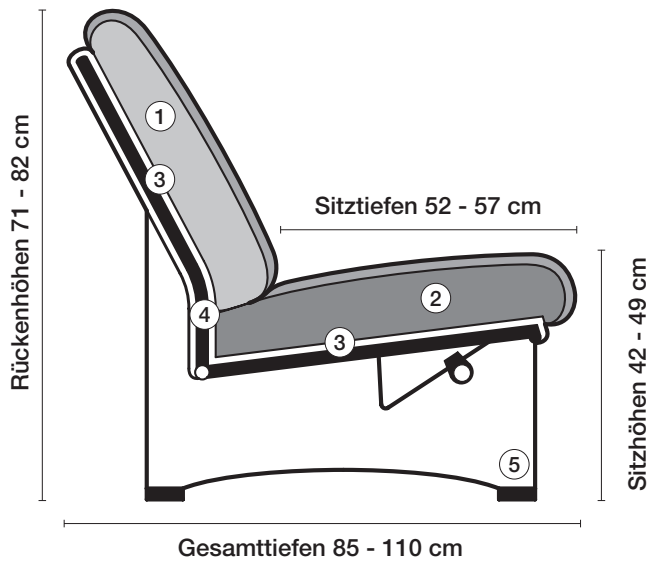

① **Rückenkissen**  
Polyetherschaum RG 35  
mit hochwertiger  
Polstervliesabdeckung.

② **Sitzkissen**  
Kaltschaum RG 42 mit  
hochwertiger Polster-  
vliesabdeckung.

③ **Unterfederung**  
Dauerelastische Gummi-  
gurtunterfederung mit  
Polyetherschaumauflage  
Sitzkissen RG 43 und  
Polyestervliesab-  
deckung.

④ **Stahlrohrkonstruktion**  
Das Prinzip der Bequem-  
lichkeit für die stufenlose  
Anpassung von Rücken-  
lehne und Sitz.

### Sitzhöhen





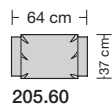
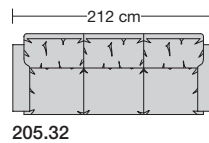
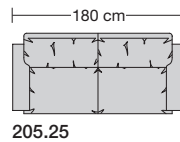
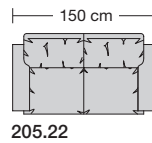
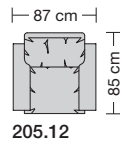

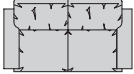

Sitzhöhe 42 cm  
Sitzhöhe 45 cm  
durch Verlängerung des  
Seitenteils.  
Sonderhöhen möglich

⑤ **Fussausführung**  
Kunststoffgleiter 10 mm.

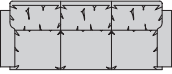

# City niedrig

Rückenhöhe 82 cm

Sitzhöhe 42 oder 45 cm bei der Bestellung unbedingt angeben.					
					
<b>Breite</b>	Sessel 87 cm	Sofa 2-sitzig 150 cm	Sofa 2 1/2-sitzig 180 cm	Sofa 3-sitzig 212 cm	Hocker 64 x 37 cm
<b>Bestell-Nr.</b>	205.12	205.22	205.25	205.32	205.60
<b>Stoffgruppe</b>	13				
	14				
	15				
	16				
	17				
	18				
	19				
	20				
<b>Ledergruppe</b>					
	Ledergruppe D				
(Leder 170)	Ledergruppe E				
	Ledergruppe F				
(Leder 190)	Ledergruppe G				
	Ledergruppe H				
(Leder 43)	Ledergruppe I				
(Leder 42)	Ledergruppe J				
(Leder 250)	Ledergruppe K				
(Leder 430/45)	Ledergruppe L				
(Leder 390)	Ledergruppe M				
(Leder 450)	Ledergruppe N				
(Leder 550)	Ledergruppe O				
	Ledergruppe P				
	Ledergruppe Q				
<b>Preis bei Stoffzugabe</b>					
<b>Stoffbedarf, ohne Rapport</b>					
140 cm breit	4.50 m	6.50 m	7.50 m	8.80 m	1.50 m

# collection

**erpo**<sup>®</sup>  
Sitz. Kultur.



City hoch

# City hoch

# collection

## Produktinformation

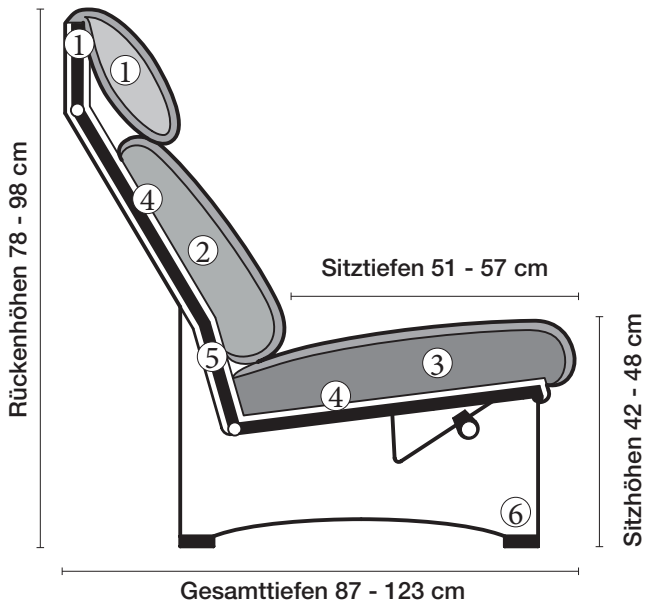

- ① **Nackenstütze**  
gefüllt mit hochwertigen Polyestervlies.  
Nackenstütze in der Neigung verstellbar.

- ② **Rückenkissen**  
Polyetherschaum RG 35 mit hochwertiger Polster-  
vliesabdeckung.

- ③ **Sitzkissen**  
Kaltschaum RG 42 mit hochwertiger Polster-  
vliesabdeckung.

- ④ **Unterfederung**  
Dauerelastische Gummigurtunterfederung mit Polyetherschaumauflage  
Sitzkissen RG 43 und Polyestervliesabdeckung.

- ⑤ **Stahlrohrkonstruktion**  
Das Prinzip der Bequemlichkeit für die stufenlose Anpassung von Rücken-  
lehne und Sitz.

### Sitzhöhen

Sitzhöhe 42 cm  
Sitzhöhe 45 cm  
durch Verlängerung des Seitenteils.  
Sonderhöhen möglich

- ⑥ **Fussausführungen**  
Kunststoffgleiter 10 mm

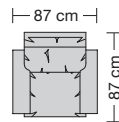

205.12

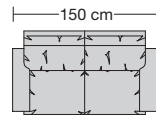

205.22

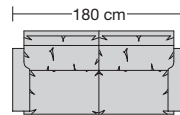

205.25

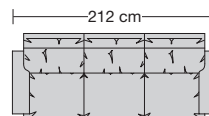

205.32

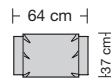







205.60

# City hoch

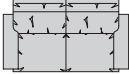
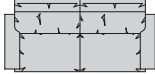
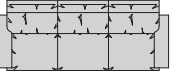
Rückenhöhe 98 cm

**epo**<sup>®</sup>  
Sitz. Kultur.

collection

Sitzhöhe 42 oder 45 cm bei der Bestellung unbedingt angeben.					
					
<b>Breite</b>	Sessel 87 cm	Sofa 2-sitzig 150 cm	Sofa 2 1/2-sitzig 180 cm	Sofa 3-sitzig 212 cm	Hocker 64 x 37 cm
<b>Bestell-Nr.</b>	205.12	205.22	205.25	205.32	205.60
<b>Stoffgruppe</b>	13				
	14				
	15				
	16				
	17				
	18				
	19				
	20				
<b>Ledergruppe</b>					
	Ledergruppe D				
(Leder 170)	Ledergruppe E				
	Ledergruppe F				
(Leder 190)	Ledergruppe G				
	Ledergruppe H				
(Leder 43)	Ledergruppe I				
(Leder 42)	Ledergruppe J				
(Leder 250)	Ledergruppe K				
(Leder 430/45)	Ledergruppe L				
(Leder 390)	Ledergruppe M				
(Leder 450)	Ledergruppe N				
(Leder 550)	Ledergruppe O				
	Ledergruppe P				
	Ledergruppe Q				
<b>Preis bei Stoffzugabe</b>					
<b>Stoffbedarf, ohne Rapport</b>					
140 cm breit	5.00 m	7.90 m	9.00 m	10.80 m	1.50 m

