

Möbel LETZ

Finden und Wohlfühlen



Typenplan

Chalet von Erpo Polstermöbel - Ledergarnitur beige

Wichtiger Hinweis für Sie

Etwaige Hinweise des Herstellers in dieser Produktinformation, die sich auf die Gewährleistung beziehen, haben für Sie keinerlei Bindungswirkung und können von Ihnen ignoriert werden. Ihre gesetzlichen Gewährleistungsrechte als Verbraucher uns gegenüber, als Ihrem Verkäufer, werden dadurch in keiner Weise berührt oder eingeschränkt. Sie können sich wegen aller Mängel jederzeit an uns wenden. Darüber hinaus gehende Herstellergarantien bleiben natürlich unberührt. Dieser Artikel wird hergestellt von Erpo Möbelwerk GmbH, Albert-Einstein-Straße 9, 88521 Ertingen, Deutschland, verkauf@erpo.de

Möbel Letz GmbH
Am Gewerbepark 11
06895 Zahna-Elster

Tel.: 035383 - 6018 50

Fax.: 035383 - 6018 17

collection

erpo[®]
Sitz. Kultur.



Chalet niedrig

Chalet niedrig

collection

Aufbau / Construction / Rembourrage / Opbouw

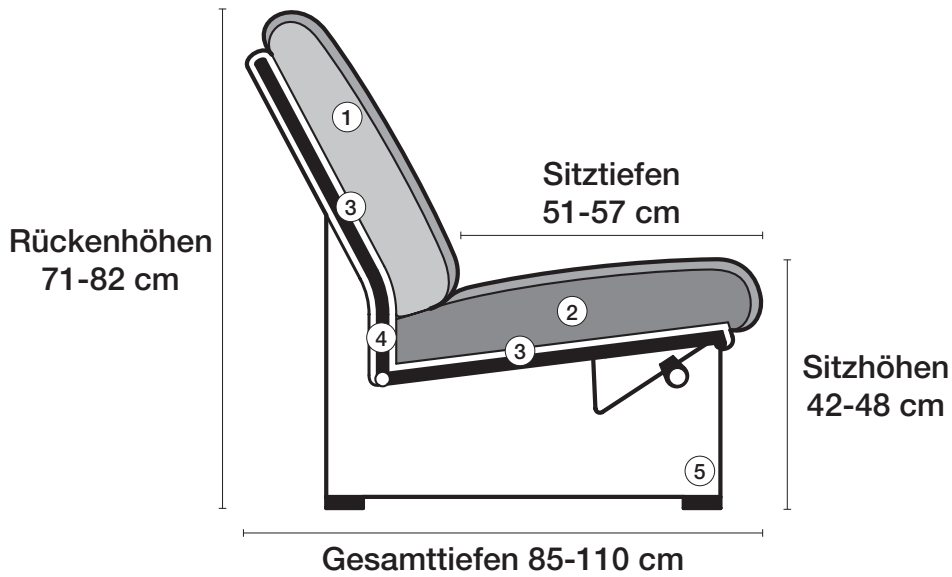

① **Rückenkissen**
Polyetherschaum RG 35 mit hochwertiger Polstervliesabdeckung.

② **Sitzkissen**
Kaltschaum RG 42 mit hochwertiger Polstervliesabdeckung.

③ **Unterfederung**
Dauerelastische Gummigurtunterfederung mit Polyetherschaumauflage Sitzkissen RG 43 und Polyestervliesabdeckung.

④ **Stahlrohrkonstruktion**
Das Prinzip der Bequemlichkeit für die stufenlose Anpassung von Rückenlehne und Sitz.

Sitzhöhen
Sitzhöhe 42 cm
Sitzhöhe 45 cm
Sonderhöhen möglich

⑤ **Fussausführungen**
Kunststoffgleiter 10 mm.

① **Back cushions**
RG 35 polyether foam with high-grade special fleece covering.

② **Seat cushions**
RG 42 cold foam with high-grade special fleece covering.

③ **Spring base**
Permanent elastic rubber belt spring support with polyether foam seat cushion RG 43 and polyester fleece cover.

④ **Steel frame construction**
Fully adjustable backrest and seat to do justice to the Principle of Comfort.

Seat heights
Seat height 42 cm
Seat height 45 cm
Special heights possible

⑤ **Legs**
Plastic sliding glider 10 mm.

① **Coussin de dossier**
Mousse de polyéther RG 35 avec un revêtement textile non tissé matelassé de haute qualité.

② **Coussin de siège**
Mousse à froid RG 42 avec un revêtement textile non tissé matelassé de haute qualité.

③ **Suspension**
Suspension élastique à sangles de caoutchouc ultra-résistant avec une couche de mousse de polyéther coussin de siège RG 43 et un revêtement textile non tissé de polyester.

④ **Structure en tubes d'acier**
Le principe du confort pour une adaptation progressive de l'inclinaison du dossier et du siège.

Hauteur de siège
42 cm
45 cm
Hauteurs spéciales possible

⑤ **Modèles de pied**
Patin en matière plastique 10 mm.

① **Rugkussen**
Polyetherschuim RG 35 bekleed met een hoogwaardig gewatteerd vlies.

② **Zitkussen**
Koudschuim RG 42 bekleed met een hoogwaardig gewatteerd vlies.

③ **Vering**
Duurzaam elastische rubberen vering met polyetherschuimkussen zitkussen RG 43 bekleed met een polyestervlies.

④ **Stalen buisconstructie**
Het principe voor comfort met traploze aanpassing van rugleuning en zitting.

Zithoogte
42 cm
45 cm
Speciale hoogten mogelijk

⑤ **Voetuitvoeringen**
Plastic glijder 10 mm.

Chalet niedrig

Produktumfang / Product range / Gamme des produits / Productomvang

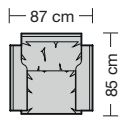

206.12

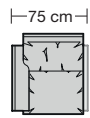

206.40 L/R

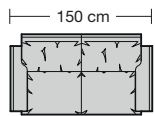

206.22

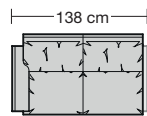

206.44 L/R

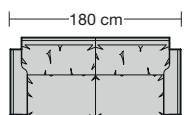

206.25

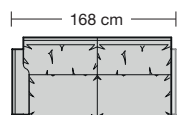

206.46 L/R

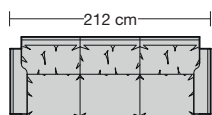

206.32

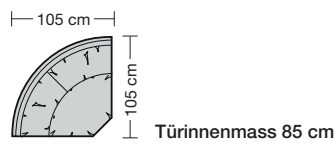

206.73

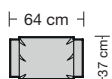

206.60

Sitzhöhe 42 oder 45 cm durch Verlängerung des Seitenteils (ohne Aufpreis).
Seat height 42 or 45 cm by extension of the side part (without surcharge).
Hauteur de siège 42 ou 45 cm en rehaussant les côtés (sans supplément).
Zithoogte 42 of 45 cm door verlenging van de zijkant (zonder meerprijs).



Chalet als Eckkombination