

# Möbel LETZ

*Finden und Wohlfühlen*



## Typenplan

Maison von Wehrsdorfer - Couchtisch 0391 cognac antik

### **Wichtiger Hinweis für Sie**

Etwaige Hinweise des Herstellers in dieser Produktinformation, die sich auf die Gewährleistung beziehen, haben für Sie keinerlei Bindungswirkung und können von Ihnen ignoriert werden. Ihre gesetzlichen Gewährleistungsrechte als Verbraucher uns gegenüber, als Ihrem Verkäufer, werden dadurch in keiner Weise berührt oder eingeschränkt. Sie können sich wegen aller Mängel jederzeit an uns wenden. Darüber hinaus gehende Herstellergarantien bleiben natürlich unberührt. Dieser Artikel wird hergestellt von Wehrsdorfer Werkstätten Möbel & Innenausbau GmbH & Co.KG, Dresdener Straße 43, 02689 Sohland, Deutschland, [info@wehrsdorfer.de](mailto:info@wehrsdorfer.de)

Möbel Letz GmbH  
Am Gewerbepark 11  
06895 Zahna-Elster

Tel.: 035383 - 6018 50

Fax.: 035383 - 6018 17

# MAISON

1215 IDENT

Ausführungen: Lack weiß PG1  
Asteiche PG1  
Lack vintage weiß PG2  
Lack graphit PG2  
Cognac antik PG3

Akzentfarben: Asteiche  
Lack graphit  
Cognac antik



■ MADE  
■ IN  
■ GERMANY

# SYSTEMBESCHREIBUNG

## FARBAUSFÜHRUNGEN:

**Korpus- und Frontfarben:** Lack weiß (PG1)  
Asteiche (PG1)  
Kirschbaum (PG1)  
Lack vintage weiß (PG2)  
Lack graphit (PG2)  
Cognac antik (PG3)

**Akzentfarben:** Asteiche (Farbmix=PG2)  
Lack graphit (Farbmix=PG2)  
Cognac antik (Farbmix=PG2)

### Lack und Holz

Wir verwenden umweltschonenden UV-härtenden Wasserlack. Diese Oberfläche zeichnet sich durch eine hohe Strapazierfähigkeit und gute Gebrauchseigenschaft aus. Zur Reinigung sollten Lackoberflächen am besten nur abgestaubt oder mit einem weichen, leicht feuchten Baumwolltuch ohne Zusatzmittel gereinigt werden.

Die Farbe 'vintage' basiert auf einem dunklen Untergrund, der weiß überlackiert wird. Durch das Durchschleifen des weißen Lacks wird eine Gebrauchsoptik erzielt.



Lack vintage weiß



Lack weiß



Lack graphit



Asteiche



Kirschbaum



Cognac antik

Bei der Farbe Cognac antik handelt es sich um Ahorn Furnier Cognac antik gebeizt.

Bei der Bestellung kann jedes Element entweder einfarbig oder als Farbmix (Akzentfarbe) bestellt werden.

Bei einer Farbmix-Bestellung erhalten Sie den Kranz bzw. die Abdeckplatte und Vitrinenrückwände in der angegebenen Akzentfarbe (Asteiche, Graphit oder Cognac antik).

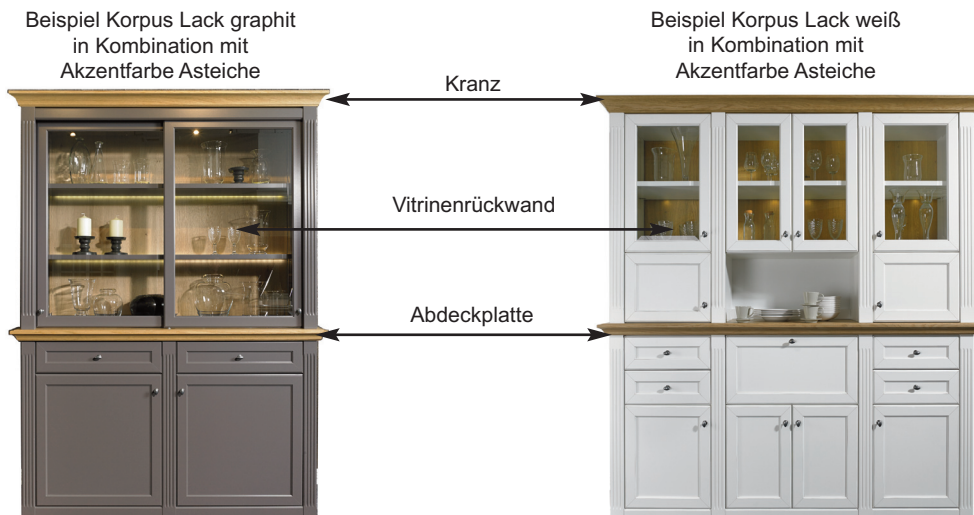

Jeder Korpus wird mit einer eingebauten Rückwand geliefert, bei einer einfarbigen Bestellung in Korpusfarbe, bei mehrfarbiger Bestellung erhalten Sie hinter Glastüren eine Rückwand in der ausgewählten Akzentfarbe.

Bei der Farbe Lack vintage weiß werden die Pilaster, Kranz- und Zierprofile in vintage Oberfläche geliefert.

Der Korpus (Böden, Innenseite, Rückwände) ist Lack weiß.

Die Farbe 'vintage' basiert auf einem dunklen Untergrund, der weiß überlackiert wird. Durch das Durchschleifen des weißen Lacks wird eine Gebrauchsoptik erzielt.

## GRIFFVARIANTEN:

### STANDARDGRIFF



Wird bei der Bestellung keine Griffvariante angegeben, liefern wir **standardmäßig** den **Griff M1** inkl. Zierbeschlag.

Die Position der Griffe erfolgt analog den Abbildungen in der Typenliste, je nach Zusammenstellung kann eine Optimierung der Griffposition durch unsere Sachbearbeitung erfolgen.

## PLANUNGSMÖGLICHKEITEN:

Dieses Modell ist ein voll gerastertes Systemmöbelprogramm, das vom Design passend zum Modell Maisonette entwickelt wurde. Die Regale können aneinander gereiht werden, wobei auch verschiedene Höhen verwendet werden können. Sie haben die Möglichkeit, Frontelemente wie Vitrinen- oder Holztüren, sowie Schubkastenelemente in den Regalkorpus zu planen. Bitte beachten Sie dabei, dass die Kommission genau nach Ihrer Planung erstellt wird und ein nachträgliches Versetzen der Frontelemente nicht möglich ist. Auch ein Tausch der Reihenfolge der Regale ist nach der Bestellung nicht mehr möglich. Achten Sie deshalb bei der Bestellung darauf, dass die endgültige Stellfolge und die Position der Fronten mit angegeben ist.

Sie finden eine große Auswahl an Planungshilfen, sollte Ihr Wunschmöbel nicht dabei sein, bieten wir Ihnen auch die Möglichkeit der Sonderanfertigungen. Bitte melden Sie sich dazu bei unserer Sachbearbeitung (TEL 03 59 36 - 380 - 37), wir helfen Ihnen gerne weiter und erstellen Ihnen ein individuelles Angebot.

## BREITEN- UND TIEFENRASTER

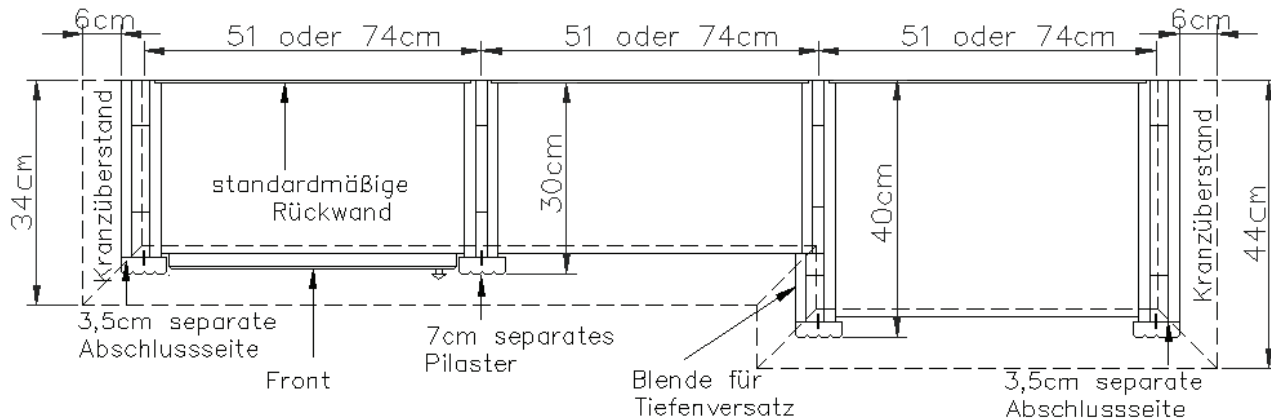

Für die Höhen 3 bis 8 Raster werden die jeweiligen Möbel mit einer Deckplatte geliefert, die einen seitlichen Überstand von jeweils 5 cm hat.

Bei den Höhen 10 und 12 Raster werden Kränze geliefert, die einen seitlichen Überstand von jeweils 6 cm haben.

Alle Abmessungen entnehmen Sie der oben stehenden Skizze. **Bitte bedenken Sie dies bei Ihren Planungen!**

Neben Sonderkorpusen, wie z.B. TV-Lösungen, stehen **2 verschiedene Breiten ( 51 + 74 cm )** und **2 verschiedene Tiefen ( 30 + 40 cm )** zur Verfügung. Bestellen Sie Korpusse in 2 verschiedenen Tiefen, so liefern wir automatisch eine Blende für den Tiefenversatz, die nicht separat berechnet wird. Bitte stellen Sie uns immer die genaue Stellfolge (am Besten als Zeichnung) zur Verfügung, da ein nachträgliches Ändern beim Kunden nicht mehr möglich ist.

Um eine Stollenoptik zu erzeugen werden Pilaster vor die aneinander stehenden Korpusseiten gesetzt. Am Anfang und am Ende einer jeweiligen Regalwand werden automatisch Abschlussseiten von uns geplant, um auch hier die Stollenoptik zu wahren. **Diese Abschlussseiten müssen nicht extra berechnet werden, aber sie verbreitern die Regalwand um je 3,5 cm pro Seite. Der Kranzrücklauf steht seitlich jeweils 6 cm über. Insgesamt verbreitert sich jede Planung um 19 cm.**

Bei nahezu allen Vorschlägen, freien Planungen und Korpusselementen ab 2 Raster ist eine Wandbefestigung erforderlich. Bitte prüfen Sie die Wandbeschaffenheit und nutzen Sie geeignetes Dübelmaterial.

Bitte beachten Sie beim Aufbau unbedingt die Montageanweisung für Ihre neuen Möbel. Der Aufbau und die Montage dürfen ausschließlich durch autorisiertes Fachpersonal erfolgen. Bitte planen Sie für Einbauten in der Höhe und Breite zusätzlich 3 cm Luft für eine einwandfreie Montage ein.

## EINLEGEBODEN

Einlegeboden im Korpus 3-fach verstellbar. Reihenlochbohrungen oder Positionsbohrungen können gegen Aufpreis geliefert werden.

Bitte vermerken Sie die Änderungen auf Ihrer Bestellung für jeden Korpus separat.

Einlegeböden bei Vitrinen: Hinter Glastüren können Sie zwischen Glasböden oder Holzböden wählen, bitte geben Sie dies bei Ihrer Bestellung an.

## HÖHENRASTER

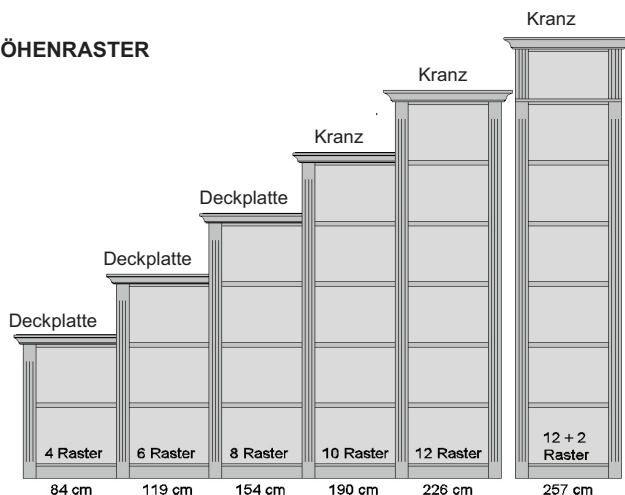

Die Höhenkürzung für den Hochverbau ist bereits im Preis enthalten.

Das System bietet bei Standelementen 6 unterschiedliche Höhen an.

Für die Höhe 257 cm sind 2-Raster-Hochverbauten vorgesehen.

TV Sonderkorpusse werden nur in der Höhe von 12 Rastern (226 cm) angeboten. Auch für diese Korpusse stehen 2-Raster-Hochverbauten zur Verfügung.

## Computerunterstützte Wohnraumplanung

Die Daten dieser Typenliste stehen als elektronische Daten für die Planungslösungen **KPS** ambiente sowie **furnplan** zur Verfügung, und sind bei den jeweiligen Softwarehäusern erhältlich.

Grundsätzlich ist es sinnvoll, jeder Bestellung eine Zeichnung beizufügen, um Planungsfehler zu vermeiden.

**PLANUNGSBEISPIEL**

**WEHRSDORFER**  
... und Wohnen wird schön!

Modell: **MAISON**

Bitte faxen an:  
**03 59 36 - 30 313**

**Korpusfarbe:**

- Lack vintage weiß
- Lack weiß
- Lack graphit
- Asteiche
- Kirschbaum
- Cognac antik

**Frontfarbe:**  
(falls abweichend von Korpusfarbe)

- Lack vintage weiß
- Lack weiß
- Lack graphit
- Asteiche
- Kirschbaum
- Cognac antik

**Akzentfarbe:**  
(Kranz, Abdeckplatte, Vitrinenrückwand)

- Asteiche
- Lack graphit
- Cognac antik

**Griffvariante:**

- M1** Knopf mit Schild, Iron black
- M2** Knopf Iron black
- M3** Knopf mit Schild, altzinn matt
- M4** Knopf altzinn matt
- M5** Knopf altmessing-farbig
- M6** Knopf mit Schild goldfarbig glänzend
- M7** Knopf mit Schild nickelfarbig matt
- M8** Knopf mit Schild Zinn

Möbelhaus: Mustermann KG

Kommission: Müller

Liefertermin: KW 12

Verkäufer: Fr. Meier

Durchwahl: 01234 / 56789

HÖHE

14R 257cm

12R 226cm

10R 190cm

8R 154cm

6R 119cm

4R 84cm

2R 49cm

Tiefe 30cm

Tiefe 40cm

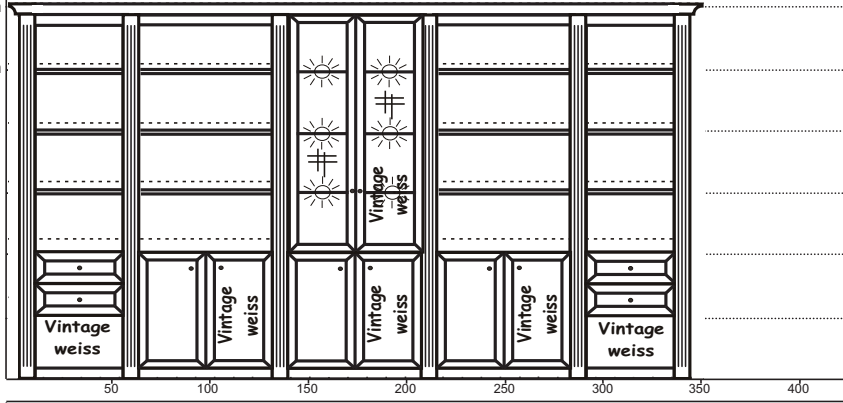

Anzahl	Bestell-Nr.	Beschreibung
2	1249	Regalkorpus
3	1270	Regalkorpus
2	K022	Schubkastenpaar
3	F045	Tür 4R
1	N085	Vitrinentür 8R
1	9533	3er Set Glask-Bel. LED

**Wir planen gerne für Sie! Nutzen Sie unsere Service-Hotline, Tel. 03 59 36 - 380 37, Mo. - Fr. 8.00 - 18.00 Uhr, Sa. 9.00 - 17.00 Uhr.**

Bei allen Bestellungen unbedingt eine Skizze beifügen!

Diese bestimmt die Typenfolge, die Position und den Anschlag der Türen (rechts oder links). Planen Sie immer von links nach rechts.

**Notizen**

Lack:	Die Umwelt soll erhalten bleiben und vor noch größerem Schaden bewahrt werden. Wir verwenden Wasserlacke anstelle der sonst üblichen organischen Lösungsmittel. Der Umwelt zuliebe! Fronten, Blenden, Abschlusseiten, Platten und Sockel sowie Einlegeböden sind lackiert.
Furnier:	Furniere gehören zu dem Wertvollsten, was man aus Holz herstellen kann. Der natürliche Wuchs der Jahresringe, die Maserung und die Farbe machen jedes Furnier zum wertvollen Unikat. Fronten, Blenden, Abschlusseiten, Platten und Sockel sowie Einlegeböden sind furniert.
Abschluss- bzw. Außenseiten:	Keine Profilierung
Vitrinen:	Türen in Klarglas mit Facettschliff. Bei mehrfarbiger Bestellung erhalten Sie die Rückwand in der ausgewählten Akzentfarbe. Bürstendichtung.
Spiegel:	Alle Vitrinen können auf Wunsch mit einem Spiegel ausgestattet werden.
Türen:	Türbänder in Ganzmetallausführung Nickel matt veredelt und mit Dämpfung.
Schubkästen:	Sind mit kugelgelagerten Unterflurauszügen (max. 15 kg/Kasten) mit Selbsteinzug und Dämpfung ausgestattet, zusätzlich bieten wir Ihnen passende Einlagen aus Filz an.
Filzeinlagen für Schubkästen:	Schwarze Filzmatten als Einlage für Schubkästen, verschiedene Größen erhältlich.
Holz-Einlegeböden:	Lackiert oder funiert, bei der Farbe Cognac antik furniert und gebeizt.
Glas-Einlegeböden:	Klarglas, max. Belastung: 10 kg
Beleuchtung:	Leuchtmittel LED, zur Wahl stehen Glasbodenbeleuchtung oder Holzbodenbeleuchtung sowie Einbau-LED Strahler und Schubkastenbeleuchtung (nachrüstbar). Alle Vitrinen können mit einer speziell entwickelten Glasboden bzw. Holzbodenbeleuchtung inkl. Stromschienenführung ausgestattet werden. Mit Hilfe der Stromschiene, die in die Korpusseite eingelassen ist, kann der Glas-/Holzboden jederzeit in der Höhe verstellt werden.
Funkfernbedienung:	Kann als Alternative zum standardmäßigen Fußschalter eingesetzt werden. 2 Kanal - LED Funkdimmer.
Tische:	Zum Programm passende Couchtische und Esstische erhältlich, zu den Couchtischen bieten wir Ihnen entsprechende Flechtkörbe an.
Flechtkörbe:	Vollweide lackiert mit Stoff-Inlay, 2 Griffmulden pro Korb. Für offene Regalfächer oder Couchtische.
Barfach- und Schreibfach-Ausstattung Weinglshalter Flechtkorb Funkfernbedienung	

**Rechtliche Hinweise:**

Änderungen in Form, Farbe, Oberflächenbehandlung und Konstruktion, sowie alle Änderungen die dem technischen Fortschritt dienen, sowie Irrtümer in der Typenliste bzw. Abweichungen zwischen Typenplan und Katalog bleiben grundsätzlich vorbehalten.

Naturbedingte Unterschiede im Holz bzw. durch Licht und Schatten hervorgerufene Unterschiede im Aussehen der Oberfläche sind kein Grund zur Beanstandung.

Grundlage aller Lieferungen sind die Lieferbedingungen. Kundeneigene Einkaufsbedingungen bedürfen zu ihrer Wirksamkeit unserer ausdrücklichen schriftlichen Zustimmung. Ebenso können die AGB des Fachhandels nicht zu Bestandteilen des Lieferabkommens gerechnet werden.

Lieferungen erfolgen nur über den autorisierten Fachhandel.

Mit Erscheinen dieser Typenliste werden alle vorangegangenen Unterlagen ungültig.









Es gelten die gleichen allgemeinen Hinweise wie in den zugehörigen Standard-Typenlisten.

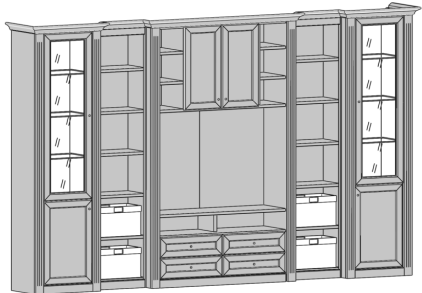

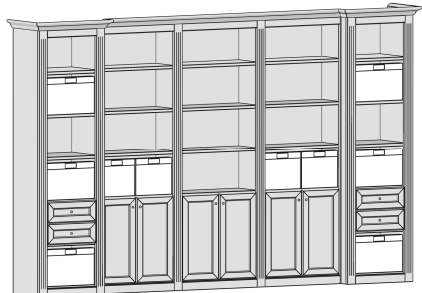
Diese Preistypenliste ist urheberrechtlich geschützt. Nachdruck, Bearbeitung, Vervielfältigung, Verarbeitung und Ausstellung, insbesondere die öffentliche Wiedergabe, auch in Online Medien, bedürfen der vorherigen, schriftlichen Zustimmung der Wehrsdorfer Werkstätten Möbel & Innenausbau GmbH & Co. KG und sind ohne Zustimmung untersagt.

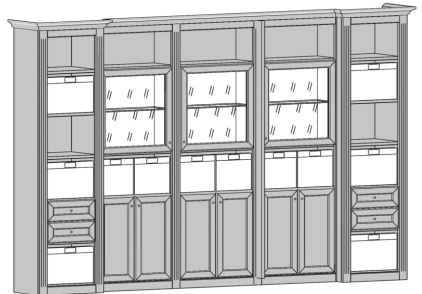

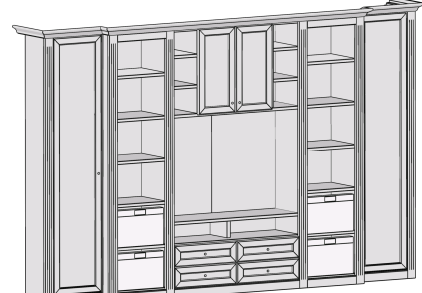
## Planungshilfen und Vorzugswände

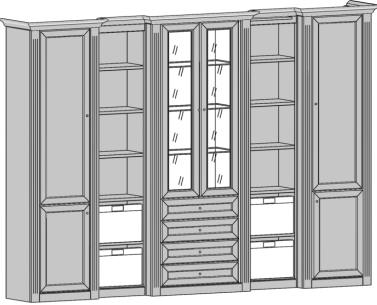

Auf den nächsten Seiten bieten wir Ihnen Planungshilfen (PH's) und Vorzugswände (V's) an. Die gezeigten Planungshilfen können ergänzt oder wesentlich in der Stellfolge verändert werden. Es können auch Elemente anhand der Einzelpreise herausgerechnet werden. Vorzugswände können nicht verändert, aber ergänzt werden. D.h., Sie können die V's nicht in ihrer Stellfolge ändern oder im Umfang reduzieren, wohl aber mit Fronten und/oder Regalteilen ergänzen. Für die ergänzten Teile gelten die Preise aus der Preistypenliste. Eine Vorzugsentlastung ist hier nicht möglich.

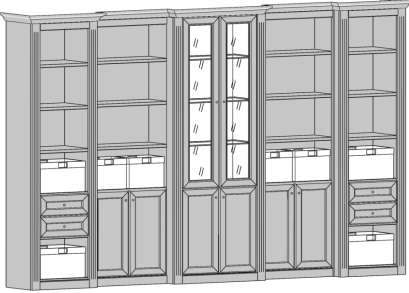

Alle unten aufgeführten Gesamtpreise sind ohne **Sonderausstattung**, wie z.B. **Glaskantenbeleuchtung**, **Flechkörbe** oder **Spiegelrückwände** gerechnet.

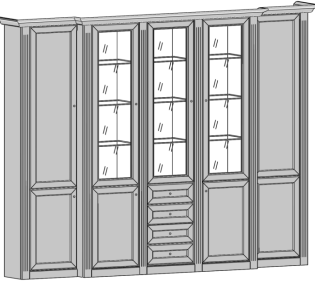

<p><b>PH 619</b></p>  <p>Maße (B x H) cm: 343 x 226 inkl. Kranzüberstand 12 cm</p>	<p>Flechkörbe optional </p> <p><b>Bestehend aus:</b>            Regalkorpus 12R..... 2 x 1249            Regalkorpus 12R..... 2 x 1240            TV-Korpus 12R..... 1 x 1229            Holztür 4R li u. re..... 2 x F042            Klarglastür li. u. re..... 2 x N082            Holztürenpaar..... 1 x F045            Vitrinen alternativ mit Holz- oder Glasböden.            Bitte bei Bestellung angeben.</p> <p>Hochverbau optional:            komplett PG 1 1 x 138 IDENT            komplett PG 2 1 x 148 IDENT            komplett PG 3 1 x 154 IDENT</p>	<p><b>Sonderausstattung:</b>            3er Set Glaskantenbel. LED... 2x 9523 IDENT 2x 0040            3er Set Holzbodenbel. LED.... 2x 9323 IDENT 2x 0044            Spots für Vitrinen..... 1x 9582 IDENT 1x 0035            Spiegel-Rückwand..... 2x 9011 IDENT 2x 0018            Schubkastenbeleuchtung..... 4x 9187 IDENT 4x 0011            Vollauszug f. Schubkasten... 4x 9191 IDENT 4x 0004            Elektropaket 1..... 1x 9101 IDENT 1x 0019            Korbpaket 5 bestehend aus: 4x 9642 IDENT 4x 0004</p> <p>IDENT PG 1: 0772            IDENT PG 2: 0824            IDENT PG 3: 0864            FARBMIX: 0862</p>
<p><b>V 603</b></p>  <p>Maße (B x H) cm: 343 x 226 inkl. Kranzüberstand 12 cm</p>	<p>Flechkörbe optional </p> <p><b>Bestehend aus:</b>            Regalkorpus 12R..... 2 x 1249            Regalkorpus 12R..... 3 x 1270            Schubkastenpaar..... 2 x K022            Holztürenpaar..... 3 x F045</p> <p>Hochverbau optional:            komplett PG 1 1 x 143 IDENT            komplett PG 2 1 x 153 IDENT            komplett PG 3 1 x 158 IDENT</p>	<p><b>Sonderausstattung:</b>            Weinregal f. 12 Flaschen.... 1x 9131 IDENT 1x 0017            CD-Regal f. 75 CDs..... 1x 0241 IDENT 1x 0008            CD-Regal f. 114 CDs..... 1x 0243 IDENT 1x 0013            Filzeinlage Schubkasten..... 4x 9402 IDENT 4x 0003            Schubkastenbeleuchtung..... 4x 9187 IDENT 4x 0011            Vollauszug f. Schubkasten... 4x 9191 IDENT 4x 0004            Büchertreppe..... 1x 9130 IDENT 1x 0015            Korbpaket 1 bestehend aus: 6x 9640 IDENT 6x 0005            2x 9643 IDENT 2x 0008</p> <p>IDENT PG 1: 0608            IDENT PG 2: 0645            IDENT PG 3: 0684            FARBMIX: 0645</p>
<p><b>V 627</b></p>  <p>Maße (B x H) cm: 343 x 226 inkl. Kranzüberstand 12 cm</p>	<p>Flechkörbe optional </p> <p><b>Bestehend aus:</b>            Regalkorpus 12R..... 2 x 1249            Regalkorpus 12R..... 3 x 1270            Schubkastenpaar..... 2 x K022            Holztürenpaar..... 3 x F045            Klarglastür links..... 1 x L_N044            Klarglastür rechts..... 2 x R_N044            Vitrinen alternativ mit Holz- oder Glasböden.            Bitte bei Bestellung angeben.</p> <p>Hochverbau optional:            komplett PG 1 1 x 143 IDENT            komplett PG 2 1 x 153 IDENT            komplett PG 3 1 x 158 IDENT</p>	<p><b>Sonderausstattung:</b>            1er Set Glaskantenbel. LED... 3x 9531 IDENT 3x 0027            1er Set Holzbodenbel. LED.... 3x 9331 IDENT 3x 0029            Spots für Vitrinen..... 1x 9583 IDENT 1x 0045            Weinregal f. 12 Flaschen.... 1x 9131 IDENT 1x 0017            CD-Regal f. 75 CDs..... 1x 0241 IDENT 1x 0008            CD-Regal f. 114 CDs..... 1x 0243 IDENT 1x 0013            Büchertreppe..... 1x 9130 IDENT 1x 0015            Filzeinlage Schubkasten..... 4x 9402 IDENT 4x 0003            Korbpaket 8 bestehend aus: 4x 9640 IDENT 4x 0005            3x 9643 IDENT 3x 0008</p> <p>IDENT PG 1: 0695            IDENT PG 2: 0740            IDENT PG 3: 0787            FARBMIX: 0772</p>
<p><b>PH 640</b></p>  <p>Maße (B x H) cm: 343 x 226 inkl. Kranzüberstand 12 cm</p>	<p>Flechkörbe optional </p> <p><b>Bestehend aus:</b>            Regalkorpus 12R..... 2 x 1240            Regalkorpus 12R..... 2 x 1249            TV-Korpus 12R..... 1 x 1229            Holztür 12R li u. re..... 2 x F122            Holztürenpaar..... 1 x F045</p> <p>Hochverbau optional:            komplett PG 1 1 x 138 IDENT            komplett PG 2 1 x 148 IDENT            komplett PG 3 1 x 154 IDENT</p>	<p><b>Sonderausstattung:</b>            Weinglshalter..... 1x 9135 IDENT 1x 0032            Büchertreppe..... 1x 9130 IDENT 1x 0015            Weinregal f. 12 Flaschen.... 1x 9131 IDENT 1x 0017            CD-Regal f. 75 CDs..... 1x 0241 IDENT 1x 0008            Schubkastenbeleuchtung..... 4x 9187 IDENT 4x 0011            Vollauszug f. Schubkasten... 4x 9191 IDENT 4x 0004            Elektropaket 1..... 1x 9101 IDENT 1x 0019            Korbpaket 4 bestehend aus: 4x 9640 IDENT 4x 0005</p> <p>IDENT PG 1: 0744            IDENT PG 2: 0796            IDENT PG 3: 0832            FARBMIX: 0796</p>

<b>V 608</b>  Flechtkörbe optional 	<b>Bestehend aus:</b> Regalkorpus 12R..... 2 x 1249 Regalkorpus 12R..... 2 x 1240 Regalkorpus 12R..... 1 x 1272 Holztür 4R li u. re..... 2 x F042 Holztür 8R li. u. re..... 2 x F082 Klarglastürenpaar..... 1 x N085 Schubkastenpaar..... 2 x K024 Vitrinen alternativ mit Holz- oder Glasböden. Bitte bei Bestellung angeben.	<b>Sonderausstattung:</b> 3er Set Glaskantenbel. LED... 1x 9533 IDENT 1x 0043 3er Set Holzbodenbel. LED.... 1x 9333 IDENT 1x 0047 Spot für Vitrine ..... 1x 9581 IDENT 1x 0025 Spiegel-Rückwand..... 1x 9016 IDENT 1x 0029 Filzeinlage Schubkasten..... 4x 9404 IDENT 4x 0004 Schubkastenbeleuchtung..... 4x 9187 IDENT 4x 0011 Vollauszug f. Schubkasten... 4x 9191 IDENT 4x 0004 Korbpaket 5 bestehend aus: 4x 9642 IDENT 4x 0004
	Hochverbau optional: komplett PG 1 1 x 131 IDENT komplett PG 2 1 x 141 IDENT komplett PG 3 1 x 146 IDENT	IDENT PG 1: 0654 IDENT PG 2: 0704 IDENT PG 3: 0742 FARBMIX: 0731
Maße (B x H) cm: 297 x 226 inkl. Kranzüberstand 12 cm		

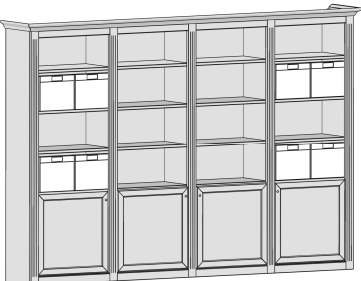





<b>PH 610</b>  Flechtkörbe optional 	<b>Bestehend aus:</b> Regalkorpus 12R..... 2 x 1249 Regalkorpus 12R..... 2 x 1270 Regalkorpus 12R..... 1 x 1272 Schubkastenpaar..... 2 x K022 Holztürenpaar..... 3 x F045 Klarglastürenpaar..... 1 x N085 Vitrinen alternativ mit Holz- oder Glasböden. Bitte bei Bestellung angeben.	<b>Sonderausstattung:</b> 3er Set Glaskantenbel. LED... 1x 9533 IDENT 1x 0043 3er Set Holzbodenbel. LED.... 1x 9333 IDENT 1x 0047 Spot für Vitrine..... 1x 9581 IDENT 1x 0025 Spiegel-Rückwand..... 1x 9016 IDENT 1x 0029 Büchertreppe..... 1x 9130 IDENT 1x 0015 Weinregal f. 12 Flaschen.... 1x 9131 IDENT 1x 0017 Filzeinlage Schubkasten..... 4x 9402 IDENT 4x 0003 Schubkastenbeleuchtung..... 4x 9187 IDENT 4x 0011 Korbpaket 4 bestehend aus: 4x 9640 IDENT 4x 0005 2x 9641 IDENT 2x 0010
	Hochverbau optional: komplett PG 1 1 x 143 IDENT komplett PG 2 1 x 153 IDENT komplett PG 3 1 x 158 IDENT	IDENT PG 1: 0750 IDENT PG 2: 0800 IDENT PG 3: 0849 FARBMIX: 0830
Maße (B x H) cm: 343 x 226 inkl. Kranzüberstand 12 cm		

<b>PH 611</b>  Flechtkörbe optional 	<b>Bestehend aus:</b> Regalkorpus 12R..... 2 x 1240 Regalkorpus 12R..... 3 x 1249 Holztür 4R li u. re..... 4 x F042 Schubkastenpaar..... 2 x K022 Holztür 8R li. u. re..... 2 x F082 Klarglastür li. u. re..... 3 x N082 Vitrinen alternativ mit Holz- oder Glasböden. Bitte bei Bestellung angeben.	<b>Sonderausstattung:</b> 3er Set Glaskantenbel. LED... 3x 9523 IDENT 3x 0040 3er Set Holzbodenbel. LED.... 3x 9333 IDENT 3x 0047 Spots für Vitrinen..... 1x 9583 IDENT 1x 0045 Spiegel-Rückwand..... 3x 9011 IDENT 3x 0018 Filzeinlage Schubkasten..... 4x 9402 IDENT 4x 0003 Schubkastenbeleuchtung..... 4x 9187 IDENT 4x 0011 Vollauszug f. Schubkasten... 4x 9191 IDENT 4x 0004
	Hochverbau optional: komplett PG 1 1 x 125 IDENT komplett PG 2 1 x 135 IDENT komplett PG 3 1 x 140 IDENT	IDENT PG 1: 0800 IDENT PG 2: 0862 IDENT PG 3: 0911 FARBMIX: 0919
Maße (B x H) cm: 274 x 226 inkl. Kranzüberstand 12 cm		

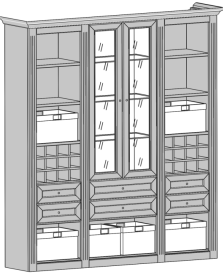
<b>PH 613</b>  Flechtkörbe optional 	<b>Bestehend aus:</b> Regalkorpus 12R..... 4 x 1272 Holztür 4R li u. re..... 4 x F044	<b>Sonderausstattung:</b> Weinglashalter..... 1x 9136 IDENT 1x 0048 Büchertreppe..... 1x 9129 IDENT 1x 0018 Weinregal f. 18 Flaschen..... 1x 9132 IDENT 1x 0025 CD-Regal für ca. 114 CD's..... 1x 0243 IDENT 1x 0013 Korbpaket 6 bestehend aus: 4x 9641 IDENT 4x 0010
	Hochverbau optional: komplett PG 1 1 x 124 IDENT komplett PG 2 1 x 132 IDENT komplett PG 3 1 x 136 IDENT	IDENT PG 1: 0520 IDENT PG 2: 0556 IDENT PG 3: 0580 FARBMIX: 0556
Maße (B x H) cm: 315 x 226 inkl. Kranzüberstand 12 cm		

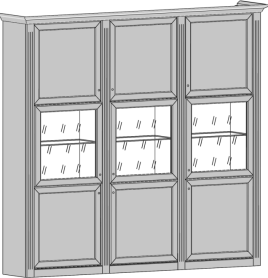
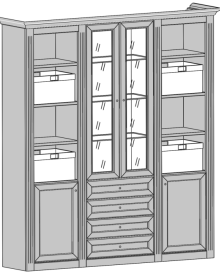
<b>PH 601</b>  Flechtkörbe optional 	<b>Bestehend aus:</b> Regalkorpus 12R..... 3 x 1272 Holztürenpaar..... 3 x F045 Schubkastenpaar..... 3 x K024	<b>Sonderausstattung:</b> Weinglashalter..... 1x 9136 IDENT 1x 0048 Büchertreppe..... 1x 9129 IDENT 1x 0018 Weinregal f. 18 Flaschen..... 1x 9132 IDENT 1x 0025 CD-Regal für ca. 114 CD's... 1x 0243 IDENT 1x 0013 Korbpaket 6 bestehend aus: 4x 9641 IDENT 4x 0010 Filzeinlage Schubkasten..... 6x 9404 IDENT 6x 0004 Schubkastenbeleuchtung..... 6x 9187 IDENT 6x 0011 Vollauszug f. Schubkasten... 6x 9191 IDENT 6x 0004 Korbpaket 7 bestehend aus: 3x 9641 IDENT 3x 0010
	Hochverbau optional: komplett PG 1 1 x 93 IDENT komplett PG 2 1 x 99 IDENT komplett PG 3 1 x 102 IDENT	IDENT PG 1: 0543 IDENT PG 2: 0579 IDENT PG 3: 0618 FARBMIX: 0579
Maße (B x H) cm: 241 x 226 inkl. Kranzüberstand 12 cm		

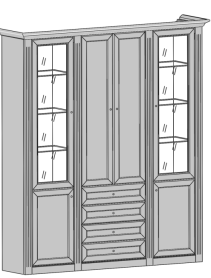
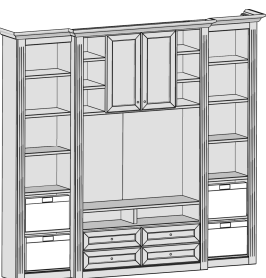

<p><b>V 602</b></p>  <p>Maße (B x H) cm: 195 x 226 inkl. Kranzüberstand 12 cm</p>	<p>Flechtkörbe optional </p> <p><b>Bestehend aus:</b>  Regalkorpus 12R..... 2 x 1249  Regalkorpus 12R..... 1 x 1272  Klarglastürenpaar..... 1 x N085  Schubkastenpaar..... 2 x K022  Schubkastenpaar..... 1 x K024  Weinregal..... 2 x 9131  Vitrinen alternativ mit Holz- oder Glasböden.  Bitte bei Bestellung angeben.</p> <p>Hochverbau optional:  komplett PG 1 1 x 81 IDENT  komplett PG 2 1 x 87 IDENT  komplett PG 3 1 x 90 IDENT</p>	<p><b>Sonderausstattung:</b></p> <table border="0"> <tr><td>3er Set Glaskantenbel. LED...</td><td>1x</td><td>9533</td><td>IDENT</td><td>1x</td><td>0043</td></tr> <tr><td>3er Set Holzbodenbel. LED....</td><td>1x</td><td>9333</td><td>IDENT</td><td>1x</td><td>0047</td></tr> <tr><td>Spot für Vitrine.....</td><td>1x</td><td>9581</td><td>IDENT</td><td>1x</td><td>0025</td></tr> <tr><td>CD-Regal f. 75 CDs.....</td><td>1x</td><td>0241</td><td>IDENT</td><td>1x</td><td>0008</td></tr> <tr><td>Büchertreppe.....</td><td>1x</td><td>9130</td><td>IDENT</td><td>1x</td><td>0015</td></tr> <tr><td>Spiegel-Rückwand.....</td><td>1x</td><td>9016</td><td>IDENT</td><td>1x</td><td>0029</td></tr> <tr><td>Filzeinlage Schubkasten.....</td><td>4x</td><td>9402</td><td>IDENT</td><td>4x</td><td>0003</td></tr> <tr><td>Filzeinlage Schubkasten.....</td><td>2x</td><td>9404</td><td>IDENT</td><td>2x</td><td>0004</td></tr> <tr><td>Korbpaket 2 bestehend aus:</td><td>4x</td><td>9640</td><td>IDENT</td><td>4x</td><td>0005</td></tr> <tr><td></td><td>1x</td><td>9641</td><td>IDENT</td><td>1x</td><td>0010</td></tr> </table> <p>IDENT PG 1: 0428  IDENT PG 2: 0456  IDENT PG 3: 0485  FARBMIX: 0482</p>	3er Set Glaskantenbel. LED...	1x	9533	IDENT	1x	0043	3er Set Holzbodenbel. LED....	1x	9333	IDENT	1x	0047	Spot für Vitrine.....	1x	9581	IDENT	1x	0025	CD-Regal f. 75 CDs.....	1x	0241	IDENT	1x	0008	Büchertreppe.....	1x	9130	IDENT	1x	0015	Spiegel-Rückwand.....	1x	9016	IDENT	1x	0029	Filzeinlage Schubkasten.....	4x	9402	IDENT	4x	0003	Filzeinlage Schubkasten.....	2x	9404	IDENT	2x	0004	Korbpaket 2 bestehend aus:	4x	9640	IDENT	4x	0005		1x	9641	IDENT	1x	0010
3er Set Glaskantenbel. LED...	1x	9533	IDENT	1x	0043																																																									
3er Set Holzbodenbel. LED....	1x	9333	IDENT	1x	0047																																																									
Spot für Vitrine.....	1x	9581	IDENT	1x	0025																																																									
CD-Regal f. 75 CDs.....	1x	0241	IDENT	1x	0008																																																									
Büchertreppe.....	1x	9130	IDENT	1x	0015																																																									
Spiegel-Rückwand.....	1x	9016	IDENT	1x	0029																																																									
Filzeinlage Schubkasten.....	4x	9402	IDENT	4x	0003																																																									
Filzeinlage Schubkasten.....	2x	9404	IDENT	2x	0004																																																									
Korbpaket 2 bestehend aus:	4x	9640	IDENT	4x	0005																																																									
	1x	9641	IDENT	1x	0010																																																									
<p><b>PH 614</b></p>  <p>Maße (B x H) cm: 241 x 226 inkl. Kranzüberstand 12 cm</p>	<p><b>Bestehend aus:</b>  Regalkorpus 12R..... 3 x 1272  Holztür 4R li u. re..... 6 x F044  Klarglastür li. u. re..... 3 x N044  Vitrinen alternativ mit Holz- oder Glasböden.  Bitte bei Bestellung angeben.</p> <p>Hochverbau optional:  komplett PG 1 1 x 93 IDENT  komplett PG 2 1 x 99 IDENT  komplett PG 3 1 x 102 IDENT</p>	<p><b>Sonderausstattung:</b></p> <table border="0"> <tr><td>1er Set Glaskantenbel. LED...</td><td>3x</td><td>9521</td><td>IDENT</td><td>3x</td><td>0026</td></tr> <tr><td>1er Set Holzbodenbel. LED....</td><td>3x</td><td>9321</td><td>IDENT</td><td>3x</td><td>0028</td></tr> <tr><td>Spots für Vitrinen.....</td><td>1x</td><td>9583</td><td>IDENT</td><td>1x</td><td>0045</td></tr> <tr><td>Spiegel-Rückwand.....</td><td>3x</td><td>9014</td><td>IDENT</td><td>3x</td><td>0015</td></tr> </table> <p>IDENT PG 1: 0567  IDENT PG 2: 0612  IDENT PG 3: 0645  FARBMIX: 0657</p>	1er Set Glaskantenbel. LED...	3x	9521	IDENT	3x	0026	1er Set Holzbodenbel. LED....	3x	9321	IDENT	3x	0028	Spots für Vitrinen.....	1x	9583	IDENT	1x	0045	Spiegel-Rückwand.....	3x	9014	IDENT	3x	0015																																				
1er Set Glaskantenbel. LED...	3x	9521	IDENT	3x	0026																																																									
1er Set Holzbodenbel. LED....	3x	9321	IDENT	3x	0028																																																									
Spots für Vitrinen.....	1x	9583	IDENT	1x	0045																																																									
Spiegel-Rückwand.....	3x	9014	IDENT	3x	0015																																																									
<p><b>PH 615</b></p>  <p>Maße (B x H) cm: 195 x 226 inkl. Kranzüberstand 12 cm</p>	<p>Flechtkörbe optional </p> <p><b>Bestehend aus:</b>  Regalkorpus 12R..... 2 x 1249  Regalkorpus 12R..... 1 x 1272  Holztür 4R li u. re..... 2 x F042  Klarglastürenpaar..... 1 x N085  Schubkastenpaar..... 2 x K024  Vitrinen alternativ mit Holz- oder Glasböden.  Bitte bei Bestellung angeben.</p> <p>Hochverbau optional:  komplett PG 1 1 x 81 IDENT  komplett PG 2 1 x 87 IDENT  komplett PG 3 1 x 90 IDENT</p>	<p><b>Sonderausstattung:</b></p> <table border="0"> <tr><td>3er Set Glaskantenbel. LED...</td><td>1x</td><td>9533</td><td>IDENT</td><td>1x</td><td>0043</td></tr> <tr><td>3er Set Holzbodenbel. LED....</td><td>1x</td><td>9333</td><td>IDENT</td><td>1x</td><td>0047</td></tr> <tr><td>Spot für Vitrine.....</td><td>1x</td><td>9581</td><td>IDENT</td><td>1x</td><td>0025</td></tr> <tr><td>CD-Regal f. 75 CDs.....</td><td>1x</td><td>0241</td><td>IDENT</td><td>1x</td><td>0008</td></tr> <tr><td>Büchertreppe.....</td><td>1x</td><td>9130</td><td>IDENT</td><td>1x</td><td>0015</td></tr> <tr><td>Spiegel-Rückwand.....</td><td>1x</td><td>9016</td><td>IDENT</td><td>1x</td><td>0029</td></tr> <tr><td>Filzeinlage Schubkasten.....</td><td>4x</td><td>9404</td><td>IDENT</td><td>4x</td><td>0004</td></tr> <tr><td>Schubkastenbeleuchtung.....</td><td>4x</td><td>9187</td><td>IDENT</td><td>4x</td><td>0011</td></tr> <tr><td>Vollauszug f. Schubkasten...</td><td>4x</td><td>9191</td><td>IDENT</td><td>4x</td><td>0004</td></tr> <tr><td>Korbpaket 2 bestehend aus:</td><td>4x</td><td>9640</td><td>IDENT</td><td>4x</td><td>0005</td></tr> </table> <p>IDENT PG 1: 0475  IDENT PG 2: 0510  IDENT PG 3: 0540  FARBMIX: 0540</p>	3er Set Glaskantenbel. LED...	1x	9533	IDENT	1x	0043	3er Set Holzbodenbel. LED....	1x	9333	IDENT	1x	0047	Spot für Vitrine.....	1x	9581	IDENT	1x	0025	CD-Regal f. 75 CDs.....	1x	0241	IDENT	1x	0008	Büchertreppe.....	1x	9130	IDENT	1x	0015	Spiegel-Rückwand.....	1x	9016	IDENT	1x	0029	Filzeinlage Schubkasten.....	4x	9404	IDENT	4x	0004	Schubkastenbeleuchtung.....	4x	9187	IDENT	4x	0011	Vollauszug f. Schubkasten...	4x	9191	IDENT	4x	0004	Korbpaket 2 bestehend aus:	4x	9640	IDENT	4x	0005
3er Set Glaskantenbel. LED...	1x	9533	IDENT	1x	0043																																																									
3er Set Holzbodenbel. LED....	1x	9333	IDENT	1x	0047																																																									
Spot für Vitrine.....	1x	9581	IDENT	1x	0025																																																									
CD-Regal f. 75 CDs.....	1x	0241	IDENT	1x	0008																																																									
Büchertreppe.....	1x	9130	IDENT	1x	0015																																																									
Spiegel-Rückwand.....	1x	9016	IDENT	1x	0029																																																									
Filzeinlage Schubkasten.....	4x	9404	IDENT	4x	0004																																																									
Schubkastenbeleuchtung.....	4x	9187	IDENT	4x	0011																																																									
Vollauszug f. Schubkasten...	4x	9191	IDENT	4x	0004																																																									
Korbpaket 2 bestehend aus:	4x	9640	IDENT	4x	0005																																																									
<p><b>PH 616</b></p>  <p>Maße (B x H) cm: 195 x 226 inkl. Kranzüberstand 12 cm</p>	<p><b>Bestehend aus:</b>  Regalkorpus 12R..... 2 x 1249  Regalkorpus 12R..... 1 x 1272  Holztür 4R li u. re..... 2 x F042  Klarglastür li. u. re..... 2 x N082  Holztürenpaar..... 1 x F085  Schubkastenpaar..... 2 x K024  Vitrinen alternativ mit Holz- oder Glasböden.  Bitte bei Bestellung angeben.</p> <p>Hochverbau optional:  komplett PG 1 1 x 81 IDENT  komplett PG 2 1 x 87 IDENT  komplett PG 3 1 x 90 IDENT</p>	<p><b>Sonderausstattung:</b></p> <table border="0"> <tr><td>3er Set Glaskantenbel. LED...</td><td>2x</td><td>9523</td><td>IDENT</td><td>2x</td><td>0040</td></tr> <tr><td>3er Set Holzbodenbel. LED....</td><td>2x</td><td>9323</td><td>IDENT</td><td>2x</td><td>0044</td></tr> <tr><td>Spot für Vitrinen.....</td><td>1x</td><td>9582</td><td>IDENT</td><td>1x</td><td>0035</td></tr> <tr><td>Spiegel-Rückwand.....</td><td>2x</td><td>9011</td><td>IDENT</td><td>2x</td><td>0018</td></tr> <tr><td>Filzeinlage Schubkasten.....</td><td>4x</td><td>9404</td><td>IDENT</td><td>4x</td><td>0004</td></tr> <tr><td>Schubkastenbeleuchtung.....</td><td>4x</td><td>9187</td><td>IDENT</td><td>4x</td><td>0011</td></tr> <tr><td>Vollauszug f. Schubkasten...</td><td>4x</td><td>9191</td><td>IDENT</td><td>4x</td><td>0004</td></tr> </table> <p>IDENT PG 1: 0551  IDENT PG 2: 0596  IDENT PG 3: 0630  FARBMIX: 0634</p>	3er Set Glaskantenbel. LED...	2x	9523	IDENT	2x	0040	3er Set Holzbodenbel. LED....	2x	9323	IDENT	2x	0044	Spot für Vitrinen.....	1x	9582	IDENT	1x	0035	Spiegel-Rückwand.....	2x	9011	IDENT	2x	0018	Filzeinlage Schubkasten.....	4x	9404	IDENT	4x	0004	Schubkastenbeleuchtung.....	4x	9187	IDENT	4x	0011	Vollauszug f. Schubkasten...	4x	9191	IDENT	4x	0004																		
3er Set Glaskantenbel. LED...	2x	9523	IDENT	2x	0040																																																									
3er Set Holzbodenbel. LED....	2x	9323	IDENT	2x	0044																																																									
Spot für Vitrinen.....	1x	9582	IDENT	1x	0035																																																									
Spiegel-Rückwand.....	2x	9011	IDENT	2x	0018																																																									
Filzeinlage Schubkasten.....	4x	9404	IDENT	4x	0004																																																									
Schubkastenbeleuchtung.....	4x	9187	IDENT	4x	0011																																																									
Vollauszug f. Schubkasten...	4x	9191	IDENT	4x	0004																																																									
<p><b>PH 617</b></p>  <p>Maße (B x H) cm: 241 x 226 inkl. Kranzüberstand 12 cm</p>	<p>Flechtkörbe optional </p> <p><b>Bestehend aus:</b>  Regalkorpus 12R..... 2 x 1240  TV-Element 12R..... 1 x 1229  Holztürenpaar..... 1 x F045</p> <p>Hochverbau optional:  komplett PG 1 1 x 88 IDENT  komplett PG 2 1 x 94 IDENT  komplett PG 3 1 x 98 IDENT</p>	<p><b>Sonderausstattung:</b></p> <table border="0"> <tr><td>CD-Regal f. 75 CDs.....</td><td>1x</td><td>0241</td><td>IDENT</td><td>1x</td><td>0008</td></tr> <tr><td>Schubkastenbeleuchtung.....</td><td>4x</td><td>9187</td><td>IDENT</td><td>4x</td><td>0011</td></tr> <tr><td>Vollauszug f. Schubkasten...</td><td>4x</td><td>9191</td><td>IDENT</td><td>4x</td><td>0004</td></tr> <tr><td>Elektropaket 1.....</td><td>1x</td><td>9101</td><td>IDENT</td><td>1x</td><td>0019</td></tr> <tr><td>Korbpaket 5 bestehend aus:</td><td>4x</td><td>9642</td><td>IDENT</td><td>4x</td><td>0004</td></tr> </table> <p>IDENT PG 1: 0464  IDENT PG 2: 0492  IDENT PG 3: 0514  FARBMIX: 0492</p>	CD-Regal f. 75 CDs.....	1x	0241	IDENT	1x	0008	Schubkastenbeleuchtung.....	4x	9187	IDENT	4x	0011	Vollauszug f. Schubkasten...	4x	9191	IDENT	4x	0004	Elektropaket 1.....	1x	9101	IDENT	1x	0019	Korbpaket 5 bestehend aus:	4x	9642	IDENT	4x	0004																														
CD-Regal f. 75 CDs.....	1x	0241	IDENT	1x	0008																																																									
Schubkastenbeleuchtung.....	4x	9187	IDENT	4x	0011																																																									
Vollauszug f. Schubkasten...	4x	9191	IDENT	4x	0004																																																									
Elektropaket 1.....	1x	9101	IDENT	1x	0019																																																									
Korbpaket 5 bestehend aus:	4x	9642	IDENT	4x	0004																																																									

**PH 600**

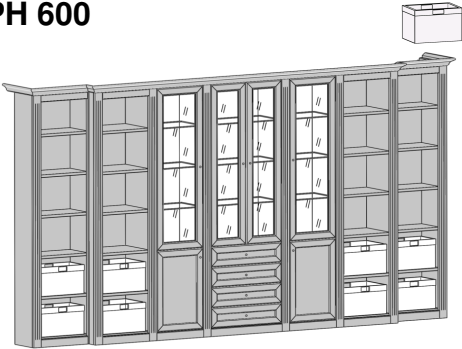

Flechtkörbe optional

Bestehend aus:  
 Regalkorpus 12R..... 4 x 1249  
 Regalkorpus 12R..... 1 x 1272  
 Regalkorpus 12R..... 2 x 1240  
 Holztür 4R li u. re..... 2 x F042  
 Schubkastenpaar..... 2 x K024  
 Klarglastür li. u. re..... 2 x N082  
 Klarglastürenpaar..... 1 x N085  
 Vitrinen alternativ mit Holz- oder Glasböden.  
 Bitte bei Bestellung angeben.

Hochverbau optional:  
 komplett PG 1 1 x 181 IDENT  
 komplett PG 2 1 x 195 IDENT  
 komplett PG 3 1 x 202 IDENT

Sonderausstattung:  
 3er Set Glaskantenbel. LED... 2x 9523 IDENT 2x 0040  
 3er Set Glaskantenbel. LED... 1x 9533 IDENT 1x 0043  
 3er Set Holzbodenbel. LED... 2x 9323 IDENT 2x 0044  
 3er Set Holzbodenbel. LED... 1x 9333 IDENT 1x 0047  
 Spots für Vitrinen..... 1x 9583 IDENT 1x 0045  
 Weinregal f. 12 Flaschen.... 1x 9131 IDENT 1x 0017  
 Spiegel-Rückwand..... 2x 9011 IDENT 2x 0018  
 Spiegel-Rückwand..... 1x 9016 IDENT 1x 0029  
 Korbpaket 3 bestehend aus: 4x 9640 IDENT 4x 0005  
 4x 9642 IDENT 4x 0004

Maße (B x H) cm: 399 x 226 inkl. Kranzüberstand 12 cm

IDENT PG 1: 0919  
 IDENT PG 2: 0984  
 IDENT PG 3: 1036  
 FARBMIX: 1052

**PH 641**

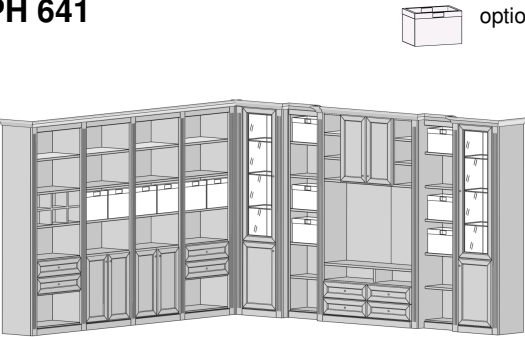

Flechtkörbe optional

Bestehend aus:  
 Regalkorpus 12R..... 4 x 1272  
 Regalkorpus 12R..... 2 x 1249  
 Regalkorpus 12R..... 2 x 1240  
 TV-Element 12R..... 1 x 1229  
 Schubkastenpaar..... 2 x K024  
 CD-Regal..... 1 x 0243  
 Holztürenpaar..... 3 x F045  
 Holztür 4R li u. re..... 2 x F042  
 Klarglastür li. u. re..... 2 x N082  
 Vitrinen alternativ mit Holz- oder Glasböden.  
 Bitte bei Bestellung angeben.

Hochverbau optional:  
 komplett PG 1 1 x 262 IDENT  
 komplett PG 2 1 x 280 IDENT  
 komplett PG 3 1 x 290 IDENT

Sonderausstattung:  
 3er Set Glaskantenbel. LED... 2x 9523 IDENT 2x 0040  
 3er Set Holzbodenbel. LED... 2x 9323 IDENT 2x 0044  
 Spots für Vitrinen..... 1x 9582 IDENT 1x 0035  
 Weinregal f. 18 Flaschen.... 1x 9132 IDENT 1x 0025  
 Weinglashalter f. 24 Gläser.. 1x 9136 IDENT 1x 0048  
 Büchertreppe..... 1x 9129 IDENT 1x 0018  
 CD-Regal f. 114 CDs..... 1x 0243 IDENT 1x 0013  
 Spiegel-Rückwand..... 2x 9011 IDENT 2x 0018  
 Elektropaket..... 1x 9101 IDENT 1x 0019  
 Korbpaket 9 bestehend aus: 3x 9641 IDENT 3x 0010  
 6x 9642 IDENT 6x 0004

Maße (B x H) cm: 342/370 x 226 inkl. Kranzüberstand 12 cm

IDENT PG 1: 1353  
 IDENT PG 2: 1441  
 IDENT PG 3: 1516  
 FARBMIX: 1479

**PH 623**

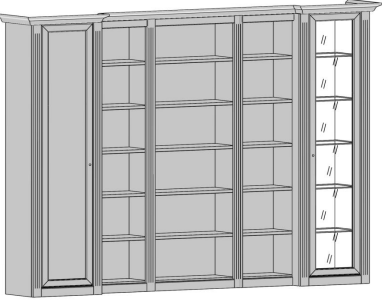

Bestehend aus:  
 Regalkorpus 12R..... 2 x 1249  
 Holztür 12R links..... 1 x F122  
 Regalkorpus 12R..... 2 x 1240  
 Regalkorpus 12R..... 1 x 1270  
 Vitrinentür 12R rechts.. 1 x N122  
 Vitrinen alternativ mit Holz- oder Glasböden.  
 Bitte bei Bestellung angeben.

Hochverbau optional:  
 komplett PG 1 1 x 131 IDENT  
 komplett PG 2 1 x 141 IDENT  
 komplett PG 3 1 x 146 IDENT

Sonderausstattung:  
 5er Set Glaskantenbel. LED.. 1x 9525 IDENT 1x 0053  
 5er Set Holzbodenbel. LED... 1x 9325 IDENT 1x 0060  
 Spot für Vitrine..... 1x 9581 IDENT 1x 0025  
 Spiegelrückwand..... 1x 9001 IDENT 1x 0028  
 CD-Regal f. 75 CDs..... 1x 0241 IDENT 1x 0008  
 CD-Regal f. 114 CDs..... 1x 0243 IDENT 1x 0013  
 Weinregal f. 12 Flaschen.... 1x 9131 IDENT 1x 0017  
 Büchertreppe..... 1x 9130 IDENT 1x 0015  
 Weinglashalter f. 16 Gläser.. 1x 9135 IDENT 1x 0032

Maße (B x H) cm: 297 x 226 inkl. Kranzüberstand 12 cm

IDENT PG 1: 0572  
 IDENT PG 2: 0613  
 IDENT PG 3: 0640  
 FARBMIX: 0642

**PH 624**

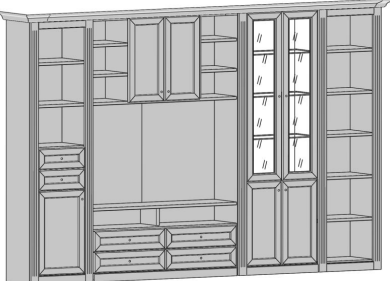

Bestehend aus:  
 Regalkorpus 12R..... 2 x 1249  
 Holztür 4R links..... 1 x L\_F042  
 Schubkästen..... 1 x K022  
 TV-Teil..... 1 x 1233  
 Holztürenpaar..... 2 x F045  
 Regalkorpus 12R..... 1 x 1272  
 Vitrinentürenpaar..... 1 x N085  
 Vitrinen alternativ mit Holz- oder Glasböden.  
 Bitte bei Bestellung angeben.

Hochverbau optional:  
 komplett PG 1 1 x 129 IDENT  
 komplett PG 2 1 x 138 IDENT  
 komplett PG 3 1 x 143 IDENT







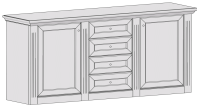
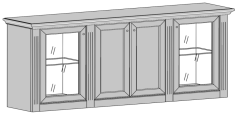
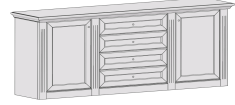
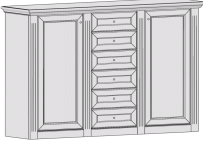
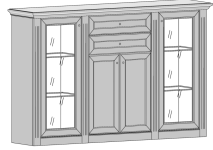







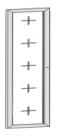

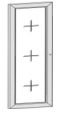
Sonderausstattung:  
 3er Set Glaskantenbel. LED.. 1x 9533 IDENT 1x 0043  
 3er Set Holzbodenbel. LED... 1x 9333 IDENT 1x 0047  
 LED-Spot für Vitrinen..... 1x 9581 IDENT 1x 0025  
 Weinglashalter f. 16 Gläser.... 1x 9135 IDENT 1x 0032  
 Büchertreppe..... 1x 9130 IDENT 1x 0015  
 Weinregal für 12 Fl..... 1x 9131 IDENT 1x 0017  
 CD-Regal f. 75 CDs..... 1x 0241 IDENT 1x 0008  
 Schubkastenbeleuchtung..... 6x 9187 IDENT 6x 0011  
 Vollauszug f. Schubkästen... 6x 9191 IDENT 6x 0004  
 Elektropaket 1..... 1x 9101 IDENT 1x 0019



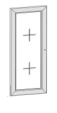















Maße (B x H) cm: 335 x 226 inkl. Kranzüberstand 12 cm





IDENT PG 1: 0772  
 IDENT PG 2: 0825  
 IDENT PG 3: 0869  
 FARBMIX: 0855





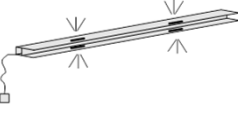
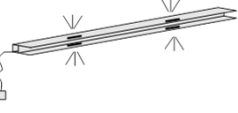
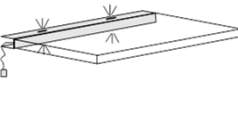

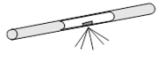
<p><b>V 620</b></p>  <p>Maße (B x H) cm: 168 x 84 inkl. Plattenüberstand 12 cm</p>	<p><u>Bestehend aus:</u>  Regalkorpus 4R..... 3 x 0449  Holztür 4R links..... 1 x L_F042  Schubkastenpaar..... 2 x K022  Holztür 4R rechts..... 1 x R_F042</p>	<p><u>Sonderausstattung:</u>  CD-Einsatz in Schubkasten.... 1x 9420 IDENT 1x 0013  Filzeinlage Schubkasten..... 4x 9402 IDENT 4x 0003  Schubkastenbeleuchtung..... 4x 9187 IDENT 4x 0011  Vollauszug f. Schubkasten... 4x 9191 IDENT 4x 0004</p> <p>IDENT PG 1: 0232  IDENT PG 2: 0245  IDENT PG 3: 0264  FARBMIX: 0245</p>
<p><b>PH 621</b></p>  <p>Maße (B x H) cm: 191 x 84 inkl. Plattenüberstand 12 cm</p>	<p><u>Bestehend aus:</u>  Regalkorpus 4R..... 2 x 0449  Regalkorpus 4R..... 1 x 0472  Klarglastür 4R links... 1 x L_N042  Doppeltür 4R..... 1 x F045  Klarglastür 4R links... 1 x R_N042  Vitrinen alternativ mit Holz- oder Glasböden.  Bitte bei Bestellung angeben.</p>	<p><u>Sonderausstattung:</u>  1er Set Glaskantenbel. LED... 2x 9521 IDENT 2x 0026  Spot für Vitrinen 1x 9582 IDENT 1x 0035  Spiegel-Rückwand..... 2x 9009 IDENT 2x 0012</p> <p>IDENT PG 1: 0251  IDENT PG 2: 0264  IDENT PG 3: 0285  FARBMIX: 0288</p>
<p><b>PH 622</b></p>  <p>Maße (B x H) cm: 191 x 84 inkl. Plattenüberstand 12 cm</p>	<p><u>Bestehend aus:</u>  Regalkorpus 4R..... 2 x 0449  Regalkorpus 4R..... 1 x 0472  Holztür 4R links..... 1 x L_F042  Schubkastenpaar..... 2 x K024  Holztür 4R rechts..... 1 x R_F042</p>	<p><u>Sonderausstattung:</u>  CD-Einsatz in Schubkasten.... 1x 9421 IDENT 1x 0014  Filzeinlage Schubkasten..... 4x 9404 IDENT 4x 0004  Schubkastenbeleuchtung..... 4x 9187 IDENT 4x 0011  Vollauszug f. Schubkasten... 4x 9191 IDENT 4x 0004</p> <p>IDENT PG 1: 0278  IDENT PG 2: 0294  IDENT PG 3: 0316  FARBMIX: 0294</p>
<p><b>V 630</b></p>  <p>Maße (B x H) cm: 168 x 119 inkl. Plattenüberstand 12 cm</p>	<p><u>Bestehend aus:</u>  Regalkorpus 6R..... 3 x 0649  Holztür 6R links..... 1 x L_F062  Schubkastenpaar..... 3 x K022  Holztür 6R rechts..... 1 x R_F062</p>	<p><u>Sonderausstattung:</u>  CD-Einsatz in Schubkasten.... 1x 9420 IDENT 1x 0013  Filzeinlage Schubkasten..... 6x 9402 IDENT 6x 0003  Schubkastenbeleuchtung..... 6x 9187 IDENT 6x 0011  Vollauszug f. Schubkasten... 6x 9191 IDENT 6x 0004</p> <p>IDENT PG 1: 0302  IDENT PG 2: 0322  IDENT PG 3: 0345  FARBMIX: 0322</p>
<p><b>PH 626</b></p>  <p>Maße (B x H) cm: 191 x 119 inkl. Plattenüberstand 12 cm</p>	<p><u>Bestehend aus:</u>  Regalkorpus 6R..... 2 x 0649  Regalkorpus 6R..... 1 x 0672  Klarglastür 6R links... 1 x L_N062  Doppeltür 4R..... 1 x F045  Schubkastenpaar..... 1 x K024  Klarglastür 6R rechts... 1 x R_N062  Vitrinen alternativ mit Holz- oder Glasböden.  Bitte bei Bestellung angeben.</p>	<p><u>Sonderausstattung:</u>  2er Set Glaskantenbel. LED... 2x 9522 IDENT 2x 0033  2er Set Holzbodenbel. LED... 2x 9322 IDENT 2x 0036  Spots für Vitrinen..... 1x 9582 IDENT 1x 0035  Spiegel-Rückwand..... 2x 9010 IDENT 2x 0015  Filzeinlage Schubkasten..... 2x 9404 IDENT 2x 0004  Schubkastenbeleuchtung..... 2x 9187 IDENT 2x 0011  Vollauszug f. Schubkasten... 2x 9191 IDENT 2x 0004</p> <p>IDENT PG 1: 0337  IDENT PG 2: 0361  IDENT PG 3: 0383  FARBMIX: 0391</p>

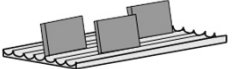
<b>4 - 12 Raster</b>  Regal Tiefe: 40 cm											Höhenkürzung inklusive 	
	Beschreibung R4 (84 cm)    R4 (84 cm)    R6 (119 cm)    R6 (119 cm)    R8 (154 cm)    R8 (154 cm)    R10 (190 cm)    R10 (190 cm)    R12 (226 cm)    R12 (226 cm)    Hochverbau auf R14 (H = 32 cm)    Hochverbau auf R14 (H = 32 cm)	Breite 51 cm    74 cm    51 cm    74 cm    51 cm    74 cm    51 cm    74 cm    51 cm    74 cm    51 cm    74 cm	Bestell-Nr.: <b>0449</b> <b>0472</b> <b>0649</b> <b>0672</b> <b>0849</b> <b>0872</b> <b>1049</b> <b>1072</b> <b>1249</b> <b>1272</b> <b>0249</b> <b>0272</b>	PG 1 - IDENT 0050    0060    0061    0073    0072    0086    0081    0090    0090    0103    0025    0031	PG 2 - IDENT 0052    0062    0064    0077    0076    0091    0085    0095    0095    0109    0027    0033	PG 3 - IDENT 0055    0066    0067    0080    0079    0095    0089    0099    0099    0113    0028    0034	FARBMIX 0052    0062    0064    0077    0076    0091    0085    0095    0095    0109    0027    0033					
<b>4 - 12 Raster</b>  Regal Tiefe: 30 cm	Achtung! Bei dieser Tiefe können keine Schubkästen verplant werden.										Höhenkürzung inklusive 	
	Beschreibung R4 (84 cm)    R4 (84 cm)    R6 (119 cm)    R6 (119 cm)    R8 (154 cm)    R8 (154 cm)    R10 (190 cm)    R10 (190 cm)    R12 (226 cm)    R12 (226 cm)    Hochverbau auf R14 (H = 32 cm)    Hochverbau auf R14 (H = 32 cm)	Breite 51 cm    74 cm    51 cm    74 cm    51 cm    74 cm    51 cm    74 cm    51 cm    74 cm    51 cm    74 cm	Bestell-Nr.: <b>0440</b> <b>0470</b> <b>0640</b> <b>0670</b> <b>0840</b> <b>0870</b> <b>1040</b> <b>1070</b> <b>1240</b> <b>1270</b> <b>0240</b> <b>0270</b>	PG 1 - IDENT 0050    0060    0061    0073    0072    0086    0081    0090    0090    0103    0025    0031	PG 2 - IDENT 0052    0062    0064    0077    0076    0091    0085    0095    0095    0109    0027    0033	PG 3 - IDENT 0055    0066    0067    0080    0079    0095    0089    0099    0099    0113    0028    0034	FARBMIX 0052    0062    0064    0077    0076    0091    0085    0095    0095    0109    0027    0033					
<b>TV-Korpus</b>  Tiefe: 40 cm	Lichte Breite 115 cm Höhe 85 cm   optional Türenpaar F045 verwendbar (siehe Seite 13)	Lichte Breite 115 cm Höhe 85 cm   inkl. Kabeldurchlass	Lichte Breite 136 cm Höhe 85 cm   optional Türenpaar F045 verwendbar (siehe Seite 13)	Höhenkürzung inklusive   <b>für 1229</b>	Höhenkürzung inklusive   <b>für 1233</b>							
	Beschreibung TV-Teil R12 (226 cm)	TV-Teil R12 (226 cm) Drehtüren öffnen 165°	TV-Teil R12 (226 cm)	Hochverbau auf R14 (H = 32 cm)	Hochverbau auf R14 (H = 32 cm)	Eckleisten und Hinweise zu Ecklösungen siehe Seite 15						
<b>Zubehör</b>	max. Durchmesser des Glasfußes 7,5 cm   Lieferung ohne Gläser  Boden mit Weinglashalter nur für Tiefe 40 cm verwendbar	 nur für Tiefe 40 cm verwendbar	 nur für Tiefe 40 cm verwendbar	 nur für Tiefe 40 cm verwendbar	 für beide Tiefen verwendbar	<b>Korpus in Sonderanfertigung:            Grundsätzlich können alle Korpusse            höhen-, breiten- und tiefengekürzt            werden. Ausgenommen sind Korpusse            mit Schubkastenkombination            im Bereich der Breiten- und            Tiefenkürzungen.</b>						
	Beschreibung für bis zu 16 Gläser    für bis zu 24 Gläser    Büchertreppe    Weinregal für 12 Flaschen    Weinregal für 18 Flaschen    CD-Regal für ca. 75 CDs    CD-Regal für ca. 114 CDs	Breite 51 cm    74 cm    51 cm    74 cm    51 cm    74 cm    51 cm    74 cm	Bestell-Nr.: <b>9135</b> <b>9136</b> <b>9130</b> <b>9129</b> <b>9131</b> <b>9132</b> <b>0241</b> <b>0243</b>	PG 1 - IDENT 0032    0048    0015    0018    0017    0025    0008    0013	PG 2 - IDENT 0032    0048    0015    0018    0017    0025    0008    0013	PG 3 - IDENT 0032    0048    0017    0020    0019    0028    0009    0014	FARBMIX 0032    0048    0015    0018    0017    0025    0008    0013	<b>Breitenkürzung</b> pro Regal- element    pro Tür	<b>Höhenkürzung</b> pro Regal- element    pro Tür	0018    0010    0018    0010		
<b>zusätz- liche Einlege- böden</b>	<b>Glaseinlegeböden Klarglas</b>  				<b>Holzeinlegeböden furniert/ lackiert</b>  				Alle Bodenbohrungen werden standardmäßig mit Gruppenbohrungen (3 Löcher) geliefert. Auf Wunsch können Reihenlochbohrungen oder Positionsbohrungen (1 Loch) gegen Aufpreis geliefert werden.			
	Beschreibung <b>für Tiefe 40 cm</b> <b>für Tiefe 30 cm</b> <b>für Tiefe 40 cm</b> <b>für Tiefe 30 cm</b>	Breite für 51 cm    für 74 cm    für 51 cm    für 74 cm    für 51 cm    für 74 cm    für 51 cm    für 74 cm	Bestell-Nr.: <b>9070</b> <b>9071</b> <b>9072</b> <b>9073</b> <b>3602</b> <b>3603</b> <b>2602</b> <b>2603</b>	IDENT 0010    0012    0010    0012    0007    0008    0007    0008	Mehrpreis für Reihenloch- und Positionsbohrungen pro Korpus 0006							

<b>Einzel- möbel</b>						
	Tiefe: 63 cm*		inkl. Kabeldurchlass			
Beschreibung	Kleiderschrank (H = 226 cm)	Kleiderschrank (H = 226 cm)	TV-Sideboard H = 67 cm			
Breite	115 cm*	70 cm*	119 cm*			
Bestell-Nr.:	<b>1260</b>	<b>L 1261 R 1262</b>	<b>0350</b>			
PG 1 - IDENT	0310	0230	0163			
PG 2 - IDENT	0326	0242	0171			
PG 3 - IDENT	0341	0253	0179			
FARBMIX	0326	0242	0171			
<b>12 Raster</b> Türen						
Beschreibung	Holztür	Klarglastür mit Holzrahmen + Facettschliff				
Breite	für 51 cm	für 51 cm				
Bestell-Nr.:	<b>L F122 R F122</b>	mit Glasböden <b>L N122G R N122G</b>	mit Holzböden <b>L N122H R N122H</b>			
PG 1 - IDENT	0050	0059	0059			
PG 2 - IDENT	0057	0067	0067			
PG 3 - IDENT	0060	0071	0071			
FARBMIX	0057	0096	0096			
<b>8 Raster</b> Türen						
Beschreibung	Holztür	2 Holztüren	Klarglastür mit Holzrahmen + Facettschliff	Doppeltür mit Holzrahmen + Facettschliff		
Breite	für 51 cm	für 74 cm	für 51 cm		für 74 cm	
Bestell-Nr.:	<b>L F082 R F082</b>	<b>F085</b>	mit Glasböden <b>L N082G R N082G</b>	mit Holzböden <b>L N082H R N082H</b>	mit Glasböden <b>N085G</b>	mit Holzböden <b>N085H</b>
PG 1 - IDENT	0036	0066	0042	0042	0074	0074
PG 2 - IDENT	0041	0075	0047	0047	0083	0083
PG 3 - IDENT	0043	0079	0050	0050	0089	0089
FARBMIX	0041	0075	0066	0066	0113	0113
<b>6 Raster</b> Türen						
Beschreibung	Holztür	2 Holztüren	Klarglastür mit Holzrahmen + Facettschliff	Doppeltür mit Holzrahmen + Facettschliff		
Breite	für 51 cm	für 74 cm	für 51 cm		für 74 cm	
Bestell-Nr.:	<b>L F062 R F062</b>	<b>F065</b>	mit Glasböden <b>L N062G R N062G</b>	mit Holzböden <b>L N062H R N062H</b>	mit Glasböden <b>N065G</b>	mit Holzböden <b>N065H</b>
PG 1 - IDENT	0028	0051	0032	0032	0056	0056
PG 2 - IDENT	0032	0057	0036	0036	0063	0063
PG 3 - IDENT	0034	0061	0038	0038	0067	0067
FARBMIX	0032	0057	0051	0051	0085	0085
<b>4 Raster</b> Türen						
Beschreibung	Holztür	2 Holztüren	Holztür		2 Holztüren für Art. 1229 und 1233	
Breite	für 51 cm	für 74 cm	für 74 cm		für 74 cm	
Bestell-Nr.:	<b>L F042 R F042</b>	<b>F045</b>	<b>L F044 R F044</b>		<b>F045</b>	
PG 1 - IDENT	0022	0041	0027		0041	
PG 2 - IDENT	0024	0044	0030		0044	
PG 3 - IDENT	0026	0049	0032		0049	
FARBMIX	0024	0044	0030		0044	

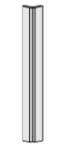
<b>4 Raster</b> Türen						
Beschreibung	Klarglastür mit Holzrahmen + Facettschliff		Klarglastür mit Holzrahmen + Facettschliff			
Breite	für 51 cm		für 74 cm			
Bestell-Nr.:	mit Glasböden <b>L_N042G</b> <b>R_N042G</b>	mit Holzböden <b>L_N042H</b> <b>R_N042H</b>	mit Glasböden <b>L_N044G</b> <b>R_N044G</b>	mit Holzböden <b>L_N044H</b> <b>R_N044H</b>		
PG 1 - IDENT	0025	0025	0032	0032		
PG 2 - IDENT	0027	0027	0035	0035		
PG 3 - IDENT	0030	0030	0038	0038		
FARBMIX	0039	0039	0050	0050		
<b>2 Raster</b> Klappen						
Beschreibung	Holzklappe	Holzklappe inkl. Barausstattung (2 Glasböden)	Holzklappe inkl. Schreibfachausstattung	2 Schubkästen	2 Schubkästen	Mehrpreis pro Schubkasten
Breite	74 cm	74 cm	74 cm	für 51 cm	für 74 cm	
Bestell-Nr.:	<b>L024</b>	<b>9821</b>	<b>9831</b>	<b>K022</b>	<b>K024</b>	<b>9191</b>
PG 1 - IDENT	0032	0041	0052	0032	0037	0004
PG 2 - IDENT	0036	0046	0058	0034	0040	0004
PG 3 - IDENT	0038	0049	0062	0038	0044	0004
FARBMIX	0036	0046	0058	0034	0040	0004
<b>Tische</b>						
Beschreibung	Couchtisch H = 45 cm	Couchtisch H = 45 cm	Beistelltisch H = 45 cm	Esstisch H = 75 cm	Esstisch H = 75 cm	
Breite	80 x 80 cm	120 x 70 cm	60 x 60 cm	100 x 100 cm	160 x 90 cm	
Bestell-Nr.:	<b>0390</b>	<b>0391</b>	<b>0389</b>	<b>0590</b>	<b>0591</b>	
PG 1 - IDENT	0095	0105	0075	0124	0134	
PG 2 - IDENT	0099	0110	0079	0130	0140	
PG 3 - IDENT	0108	0120	0086	0141	0153	
FARBMIX	0099	0110	0079	0130	0140	
<b>Flechtkörbe</b>	zum Einsetzen in Nischen			für Couchtisch		
						
Beschreibung	Flechtkorb für Tiefe 40 cm	Flechtkorb für Tiefe 30 cm	Flechtkörbe für Tiefe 40 cm	Flechtkörbe für Tiefe 30 cm	Flechtkorb Höhe: 13 cm	
Breite	für 51 cm	für 51 cm	für 74 cm	für 74 cm	48 x 48 cm	
Bestell-Nr.:	<b>9640</b>	<b>9642</b>	<b>9641</b>	<b>9643</b>	<b>9644</b>	
PG 1 - IDENT	0005	0004	0010	0008	0006	
PG 2 - IDENT	0005	0004	0010	0008	0006	
PG 3 - IDENT	0005	0004	0010	0008	0006	
FARBMIX	0005	0004	0010	0008	0006	
<b>Filzeinlagen für Schubkästen</b>						
Breite Korpus	51 cm	74 cm				
Bestell-Nr.:	<b>9402</b>	<b>9404</b>				
IDENT	0003	0004				

<b>LED- Beleuchtungs- set inkl. Trafo</b>	 <p><b>Achtung:</b> An einen Trafo können bis zu 6 Spots angeschlossen werden. Bitte bestellen Sie die gewünschte Anzahl von Spots pro kompletter Schrankkombination (Wohnwand, Sideboard...), bei Einzelmöbel pro Möbelteil ein Set</p>											
Energieverbrauch	2,2 kWh/ 1000 h											
Anzahl der LED-Strahler	1	2	3	4	5	6						
Bestell-Nr.	9581	9582	9583	9584	9585	9586						
IDENT	0025	0035	0045	0055	0064	0074						
<b>LED- Glaskanten- beleuchtungs- set inkl. Trafo</b>	 <p><b>Achtung:</b> Diese Artikel beinhalten die eingelassene Stromschiene und den erforderlichen Trafo pro Regalelement. Die Anzahl der Glaskantenbeleuchtungen bitte pro Regalelement bestellen.</p>											
Energieverbrauch	3,3 kWh/ 1000 h											
Korpusbreite	für Breite 51 cm											
Anzahl der beleucht. Böden	1	2	3	4	5	6						
Bestell-Nr. LED	9521	9522	9523	9524	9525	9526						
IDENT	0026	0033	0040	0047	0053	0060						
<b>LED- Glaskanten- beleuchtungs- set inkl. Trafo</b>	 <p><b>Achtung:</b> Diese Artikel beinhalten die eingelassene Stromschiene und den erforderlichen Trafo pro Regalelement. Die Anzahl der Glaskantenbeleuchtungen bitte pro Regalelement bestellen.</p>											
Energieverbrauch	3,3 kWh/ 1000 h											
Korpusbreite	für Breite 74 cm											
Anzahl der beleucht. Böden	1	2	3	4	5	6						
Bestell-Nr. LED	9531	9532	9533	9534	9535	9536						
IDENT	0027	0035	0043	0050	0058	0066						
<b>LED- Holzboden- beleuchtungs- set inkl. Trafo</b>	 <p><b>Achtung:</b> Diese Artikel beinhalten die eingelassene Stromschiene und den erforderlichen Trafo pro Korpus/Stollen. Die Anzahl der Holzbodenbeleuchtungen bitte pro Korpus/Stollen bestellen.</p>											
Energieverbrauch	2,2 kWh/1000 h						2,2 kWh/1000 h					
Korpusbreite	für Breite 51 cm						für Breite 74 cm					
Anzahl der beleucht. Böden	1	2	3	4	5	6	1	2	3	4	5	6
Bestell-Nr. LED	9321	9322	9323	9324	9325	9326	9331	9332	9333	9334	9335	9336
IDENT	0028	0036	0044	0052	0060	0068	0029	0038	0047	0056	0065	0074
<b>Elektro- zubehör</b>	<b>Elektropaket 1</b> Bestehend aus einer Einbausteckdose inkl. Anschluss und 5 m Kabel. Zu verwenden in Abdeckplatten in Typ 				<b>Elektropaket 2</b> Bestehend aus einer Einbausteckdose inkl. Anschluss und 5 m Kabel & 1 <b>Kabeldurchlass</b> Zu verwenden in Abdeckplatten in Typ 1289 + 0350. 				<b>Schubkastenbeleuchtung</b> Batteriebetrieben mit Sensor-schalter geeignet für alle Schubkästen. 			
Bestell-Nr.	9101				9102				9187			
IDENT	0019				0024				0011			
<b>Elektro- zubehör</b>	<b>Infrarotweiterleitung</b> Für die Weiterleitung von IR-Signalen für HIFI-Geräte hinter geschlossenen Fronten. 				<b>Funkfernbedienung</b> 2 Kanal-Funkfernbedienung mit Dimmfunktion als Ersatz für Fußtrittschalter ( <b>Nur für LED</b> ). 				<b>CD Einsatz</b> Profil zum Einstellen von CD's zur Verwendung in Schubkästen. 			
Bestell-Nr.	9186				9185				9420		9421	
IDENT	0027				0021				0013		0014	

<b>Spiegel- rückwand</b>								
	Korpusbreite	für Breite 51 cm				für Breite 74 cm		
Höhe der Vitrinentür	4R	6R	8R	12R	4R	6R	8R	
Bestell-Nr.	<b>9009</b>	<b>9010</b>	<b>9011</b>	<b>9001</b>	<b>9014</b>	<b>9015</b>	<b>9016</b>	
IDENT	0012	0015	0018	0028	0015	0021	0029	
<b>Eck- leisten</b>	4-12 Raster		für Hochverbau					
	 1 Paar	 1 Stück	 1 Paar	 1 Stück				
Beschreibung	45° Eckleiste zur Verwendung mit Eckschrank inkl. Abdeckplatte	90° Eckleiste zur Verwendung ohne Eckschrank	zur Verwendung mit Eckschrank inkl. Abdeckplatte	zur Verwendung ohne Eckschrank				
Bestell-Nr.	<b>0997</b>	<b>0998</b>	<b>0995</b>	<b>0996</b>				
IDENT	0025	0018	0015	0008				

### Hinweise zu Abmessungen bei Ecklösungen

#### Verwendung der Eckleiste 0998 / 0996

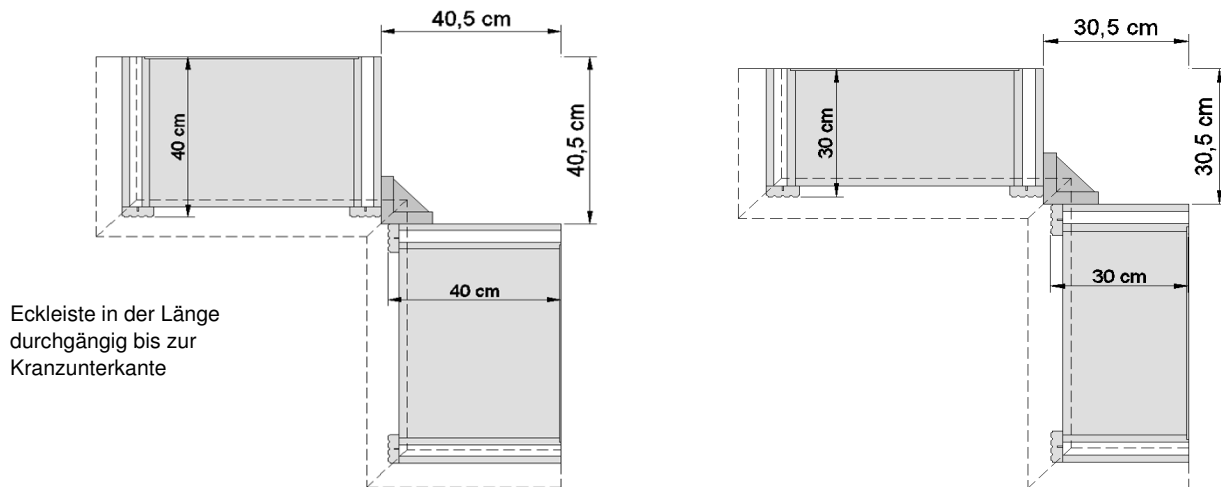

#### Verwendung der Eckleiste 0997 / 0995

