

# Möbel LETZ

*Finden und Wohlfühlen*



## Typenplan

C-Fuß Pro von geramöbel - Schreibtisch höhenverstellbar Nussbaum

### **Wichtiger Hinweis für Sie**

Etwaige Hinweise des Herstellers in dieser Produktinformation, die sich auf die Gewährleistung beziehen, haben für Sie keinerlei Bindungswirkung und können von Ihnen ignoriert werden. Ihre gesetzlichen Gewährleistungsrechte als Verbraucher uns gegenüber, als Ihrem Verkäufer, werden dadurch in keiner Weise berührt oder eingeschränkt. Sie können sich wegen aller Mängel jederzeit an uns wenden. Darüber hinaus gehende Herstellergarantien bleiben natürlich unberührt. Dieser Artikel wird hergestellt von Geramöbel GmbH, Hinter dem Wachhügel 6, 07570 Harth-Pöllnitz, Deutschland, [service@geramoebel.de](mailto:service@geramoebel.de)

Möbel Letz GmbH  
Am Gewerbepark 11  
06895 Zahna-Elster

Tel.: 035383 - 6018 50

Fax.: 035383 - 6018 17

# C Fuß Pro





Büro erfolgreich eingerichtet.

## Ausführungen



Ahorn

Buche

Lichtgrau

Weiß

Onyx

Nussbaum

## Gestell

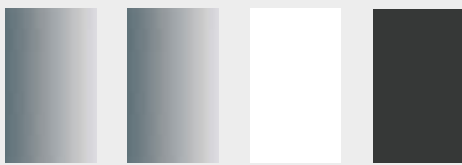

Silber

Silber

Weiß

Anthrazit

## Seitenblende

## Knieraumblende



Silber

## Details



1

**1** Optimale Standsicherheit durch verkleidete Justierfüße.

**2** Stabilität und Belastbarkeit durch 25 mm Arbeitsplatte (beidseitige Melaminharz-Beschichtung) mit 3 mm ABS Umleimer. Radius 3 mm gerundet.



3

**3** Feste Höhe von 720 mm oder 680-820 mm in einer Rohr-in-Rohr-Führung ø 50 mm durch je 2 Inbus-schrauben stufenlos höhenverstellbar.

**4** Kabelkanal bereits in der Traverse integriert, dient der sauberen Verlegung von Kabeln und Steckdosen. Zuführung optional über Kabelspirale.



5

**5** C Fuß mit zwei Säulen für hohe Stabilität. Seitenblende optional.

**6** Optionale Knieraumblende aus Metall mit Lochraster zur Verblendung.

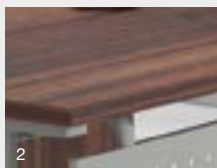

2



4



6

## Eigenschaften



Elektrifizierung  
vertikal (optional)



Elektrifizierung  
horizontal



3 mm gerundete  
Kunststoffkante



Dreifach-Feinspanplatte mit  
Melaminharz-Beschichtung



Höhenverstellbar  
(bei höhenverstellbarer Variante)

Verkettungsplatten haben gleiche Eigenschaften wie Tischplatten. Befestigung erfolgt mittels Verkettungs-kit und zusätzlichen Stützfüßen.

Lieferung als Komplettbausatz inklusive Aufbauanleitung.



Inhalt	Seite
Schreibtische feste Höhe	2
Schreibtische höhenverstellbar	5
Verkettungs- / Anbauplatten	8
Knieraumblenden / Zubehör	11

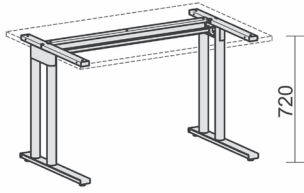

▶ 3 Wochen Lieferzeit

Ahorn	A		Kurzer Fuß bei Verkettung
Buche	B		
Lichtgrau	L		
Weiß	W		Z
Onyx	O	S	Einseitig
Nussbaum	N	Silber	ZZ
			Zweiseitig

Produkt	Maße	Artikelnr.	Ausführung	Gestell	Fuß
<p>Schreibtisch mit Bodenausgleichsschrauben, feste Höhe</p> <p>C Fuß Blenden Seite 12</p> <p>Tiefe 800 mm</p>	B: 800 mm	N-648101-	...	S	...
	B: 1000 mm	N-648144-	...	S	...
	B: 1200 mm	N-648102-	...	S	...
	B: 1400 mm	N-648145-	...	S	...
	B: 1600 mm	N-648103-	...	S	...
	B: 1800 mm	N-648146-	...	S	...
	B: 2000 mm	N-648147-	...	S	...
	<p>Schreibtisch Ergonomieförmig mit Bodenausgleichsschrauben, feste Höhe</p> <p>C Fuß Blenden Seite 12</p> <p>Tiefe 1000 mm</p>	B: 1600 mm	N-648336-	...	S
B: 1800 mm		N-648337-	...	S	...
B: 2000 mm		N-648338-	...	S	...
<p>Schreibtisch 135° rechts mit Bodenausgleichsschrauben, feste Höhe</p> <p>C Fuß Blenden Seite 12</p> <p>Tiefe 1130 mm</p>	B: 2166 mm	N-648316-	...	S	...
<p>Schreibtisch 135° links mit Bodenausgleichsschrauben, feste Höhe</p> <p>C Fuß Blenden Seite 12</p> <p>Tiefe 1130 mm</p>	B: 2166 mm	N-648315-	...	S	...



# Schreibtische feste Höhe

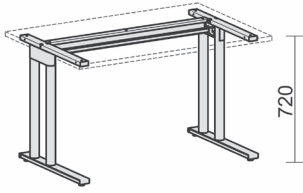

► 3 Wochen Lieferzeit

Ahorn	A		Kurzer Fuß bei Verkettung  Z Einseitig ZZ Zweiseitig
Buche	B		
Lichtgrau	L		
Weiß	W		
Onyx	O	S	
Nussbaum	N	Silber	

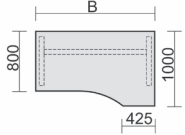
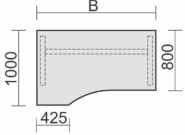
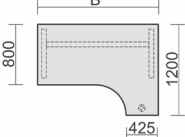
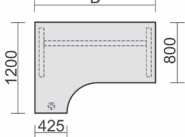
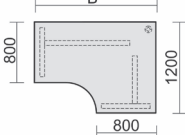
Produkt	Maße	Artikelnr.	Ausführung	Gestell	Fuß	
 <p>PC-Schreibtisch rechts mit Bodenausgleichsschrauben, feste Höhe</p>	B: 1600 mm	N-648311-	...	S	...	
	C Fuß Blenden Seite 12	B: 1800 mm	N-648305-	...	S	...
	Tiefe 1000 mm	B: 2000 mm	N-648313-	...	S	...
 <p>PC-Schreibtisch links mit Bodenausgleichsschrauben, feste Höhe</p>	B: 1600 mm	N-648312-	...	S	...	
	C Fuß Blenden Seite 12	B: 1800 mm	N-648306-	...	S	...
	Tiefe 1000 mm	B: 2000 mm	N-648314-	...	S	...
 <p>PC-Schreibtisch rechts mit Bodenausgleichsschrauben, feste Höhe</p>	B: 1600 mm	N-648307-	...	S	...	
	C Fuß Blenden Seite 12	B: 1800 mm	N-648323-	...	S	...
	Tiefe 1200 mm	B: 2000 mm	N-648317-	...	S	...
 <p>PC-Schreibtisch links mit Bodenausgleichsschrauben, feste Höhe</p>	B: 1600 mm	N-648308-	...	S	...	
	C Fuß Blenden Seite 12	B: 1800 mm	N-648324-	...	S	...
	Tiefe 1200 mm	B: 2000 mm	N-648318-	...	S	...
 <p>PC-Schreibtisch rechts mit Bodenausgleichsschrauben, feste Höhe</p>	B: 1600 mm	N-648319-	...	S	...	
	C Fuß Blenden Seite 12	B: 1800 mm	N-648309-	...	S	...
	Tiefe 1200 mm	B: 2000 mm	N-648321-	...	S	...



# Schreibtische feste Höhe

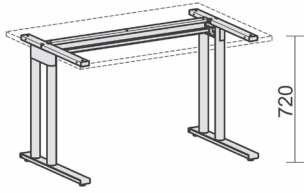

▶ 3 Wochen Lieferzeit

Ahorn	A		Kurzer Fuß bei Verkettung
Buche	B		
Lichtgrau	L		
Weiß	W		Z
Onyx	O	S	Einseitig
Nussbaum	N	Silber	ZZ Zweiseitig

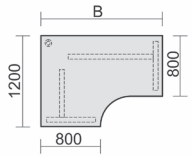
Produkt	Maße	Artikelnr.	Ausführung	Gestell	Fuß
 <p>PC-Schreibtisch links mit Bodenausgleichsschrauben, feste Höhe</p> <p>C Fuß Blenden Seite 12</p> <p>Tiefe 1200 mm</p>	B: 1600 mm	N-648320-	...	S	...
	B: 1800 mm	N-648310-	...	S	...
	B: 2000 mm	N-648322-	...	S	...



# Schreibtische höhenverstellbar

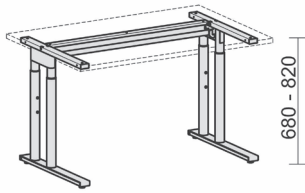

▶ 3 Wochen Lieferzeit

Ahorn	A		Kurzer Fuß bei Verkettung
Buche	B		
Lichtgrau	L		
Weiß	W		
Onyx	O		Z Einseitig
Nussbaum	N	S Silber	ZZ Zweiseitig

Produkt	Maße	Artikelnr.	Ausführung	Gestell	Fuß
<p>Schreibtisch mit Bodenausgleichsschrauben, höhenverstellbar</p> <p>C Fuß Blenden Seite 12</p> <p>Tiefe 800 mm</p>	B: 800 mm	N-647101-	...	S	...
	B: 1000 mm	N-647144-	...	S	...
	B: 1200 mm	N-647102-	...	S	...
	B: 1400 mm	N-647145-	...	S	...
	B: 1600 mm	N-647103-	...	S	...
	B: 1800 mm	N-647146-	...	S	...
	B: 2000 mm	N-647147-	...	S	...
<p>Schreibtisch Ergonomieform mit Bodenausgleichsschrauben, höhenverstellbar</p> <p>C Fuß Blenden Seite 12</p> <p>Tiefe 1000 mm</p>	B: 1600 mm	N-647336-	...	S	...
	B: 1800 mm	N-647337-	...	S	...
	B: 2000 mm	N-647338-	...	S	...
<p>Schreibtisch 135° rechts mit Bodenausgleichsschrauben, höhenverstellbar</p> <p>C Fuß Blenden Seite 12</p> <p>Tiefe 1130 mm</p>	B: 2166 mm	N-647316-	...	S	...
<p>Schreibtisch 135° links mit Bodenausgleichsschrauben, höhenverstellbar</p> <p>C Fuß Blenden Seite 12</p> <p>Tiefe 1130 mm</p>	B: 2166 mm	N-647315-	...	S	...



# Schreibtische höhenverstellbar

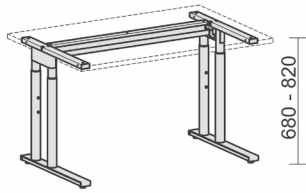

▶ 3 Wochen Lieferzeit

Ahorn	A		Kurzer Fuß bei Verkettung
Buche	B		
Lichtgrau	L		
Weiß	W		Z Einseitig
Onyx	O	S Silber	ZZ Zweiseitig
Nussbaum	N		

Produkt	Maße	Artikelnr.	Ausführung	Gestell	Fuß	
	PC-Schreibtisch rechts mit Bodenausgleichsschrauben, höhenverstellbar	B: 1600 mm	N-647311-	...	S	...
	C Fuß Blenden Seite 12	B: 1800 mm	N-647305-	...	S	...
	Tiefe 1000 mm	B: 2000 mm	N-647313-	...	S	...
	PC-Schreibtisch links mit Bodenausgleichsschrauben, höhenverstellbar	B: 1600 mm	N-647312-	...	S	...
	C Fuß Blenden Seite 12	B: 1800 mm	N-647306-	...	S	...
	Tiefe 1000 mm	B: 2000 mm	N-647314-	...	S	...
	PC-Schreibtisch rechts mit Bodenausgleichsschrauben, höhenverstellbar	B: 1600 mm	N-647307-	...	S	...
	C Fuß Blenden Seite 12	B: 1800 mm	N-647323-	...	S	...
	Tiefe 1200 mm	B: 2000 mm	N-647317-	...	S	...
	PC-Schreibtisch links mit Bodenausgleichsschrauben, höhenverstellbar	B: 1600 mm	N-647308-	...	S	...
	C Fuß Blenden Seite 12	B: 1800 mm	N-647324-	...	S	...
	Tiefe 1200 mm	B: 2000 mm	N-647318-	...	S	...
	PC-Schreibtisch rechts mit Bodenausgleichsschrauben, höhenverstellbar	B: 1600 mm	N-647319-	...	S	...
	C Fuß Blenden Seite 12	B: 1800 mm	N-647309-	...	S	...
	Tiefe 1200 mm	B: 2000 mm	N-647321-	...	S	...



# Schreibtische höhenverstellbar

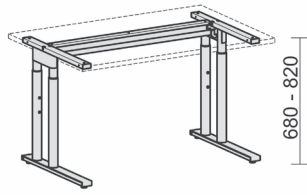

▶ 3 Wochen Lieferzeit

Ahorn	A		Kurzer Fuß bei Verkettung
Buche	B		
Lichtgrau	L		
Weiß	W		Z
Onyx	O	S	Einseitig
Nussbaum	N	Silber	ZZ
			Zweiseitig

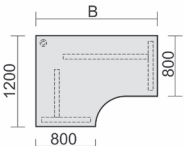
Produkt	Maße	Artikelnr.	Ausführung	Gestell	Fuß
 <p>PC-Schreibtisch links mit Bodenausgleichsschrauben, höhenverstellbar</p> <p>C Fuß Blenden Seite 12</p> <p>Tiefe 1200 mm</p>	B: 1600 mm	N-647320-	...	S	...
	B: 1800 mm	N-647310-	...	S	...
	B: 2000 mm	N-647322-	...	S	...



# Verkettungs- / Anbauplatten

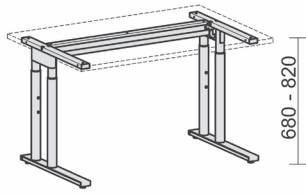

▶ 3 Wochen Lieferzeit

Ahorn	A	
Buche	B	
Lichtgrau	L	
Weiß	W	
Onyx	O	S
Nussbaum	N	Silber

Produkt	Maße	Artikelnr.	Ausführung	Gestell
---------	------	------------	------------	---------

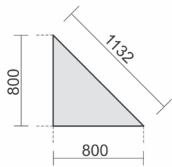

Verkettungsplatte  
Dreieck 90°  
inkl. Verkettungsmaterial

B: 800 mm  
T: 800 mm

N-647508-

...

X

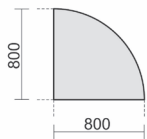

Verkettungsplatte  
Viertelkreis 90°  
inkl. Verkettungsmaterial

B: 800 mm  
T: 800 mm

N-647108-

...

X

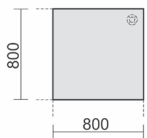

Verkettungsplatte  
Volleck 90°  
mit Stützfuß,  
inkl. Verkettungsmaterial,  
höhenverstellbar

B: 800 mm  
T: 800 mm

N-647008-

...

S

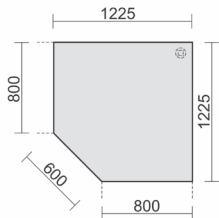

Verkettungsplatte  
Fünfeck 90°  
mit Stützfuß,  
inkl. Verkettungsmaterial,  
höhenverstellbar

B: 1225 mm  
T: 1225 mm

N-647510-

...

S

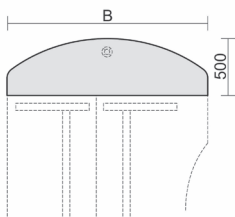

Anbautisch  
mit Stützfuß,  
inkl. Verkettungsmaterial,  
höhenverstellbar

Tiefe 500 mm

B: 1600 mm

N-647251-

...

S

B: 1800 mm

N-647252-

...

S

B: 2000 mm

N-647253-

...

S



# Verkettungs- / Anbauplatten

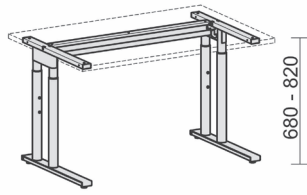

▶ 3 Wochen Lieferzeit

Ahorn	A	
Buche	B	
Lichtgrau	L	
Weiß	W	
Onyx	O	S
Nussbaum	N	Silber

Produkt	Maße	Artikelnr.	Ausführung	Gestell
---------	------	------------	------------	---------

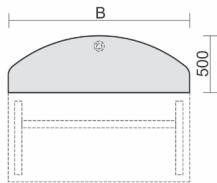

Anbautisch mit Stützfuß, inkl. Verkettungsmaterial, höhenverstellbar  
Tiefe 500 mm

B: 1200 mm	N-647240-	...	S
B: 1600 mm	N-647241-	...	S
B: 1800 mm	N-647242-	...	S

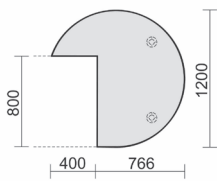

Anbautisch Dreiviertelkreis rechts mit Stützfüßen, inkl. Verkettungsmaterial, höhenverstellbar

B: 1200 mm T: 1200 mm	N-647012-	...	S
--------------------------	-----------	-----	---

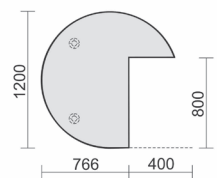

Anbautisch Dreiviertelkreis links mit Stützfüßen, inkl. Verkettungsmaterial, höhenverstellbar

B: 1200 mm T: 1200 mm	N-647011-	...	S
--------------------------	-----------	-----	---

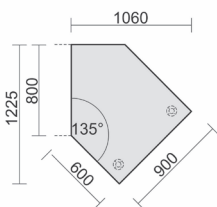

Datenanbautisch rechts mit Stützfüßen, inkl. Verkettungsmaterial, höhenverstellbar

B: 1060 mm T: 1225 mm	N-647105-	...	S
--------------------------	-----------	-----	---

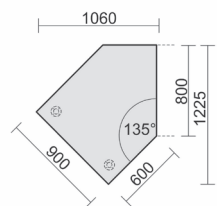

Datenanbautisch links mit Stützfüßen, inkl. Verkettungsmaterial, höhenverstellbar

B: 1060 mm T: 1225 mm	N-647005-	...	S
--------------------------	-----------	-----	---



# Verkettungs- / Anbauplatten

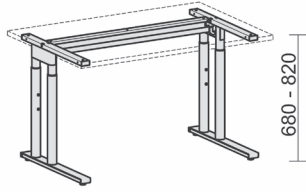

▶ 3 Wochen Lieferzeit

Ahorn	A	
Buche	B	
Lichtgrau	L	
Weiß	W	
Onyx	O	S
Nussbaum	N	Silber

Produkt	Maße	Artikelnr.	Ausführung	Gestell
---------	------	------------	------------	---------

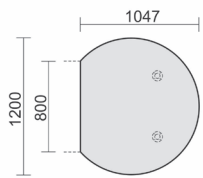

Anbautisch rund mit Stützfüßen, inkl. Verkettungsmaterial, höhenverstellbar

B: 1047 mm  
T: 1200 mm

N-647207-

...

S

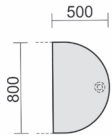

Anbautisch halbrund mit Stützfuß, inkl. Verkettungsmaterial, höhenverstellbar

B: 500 mm  
T: 800 mm

N-647006-

...

S



# Knieraumblenden / Zubehör

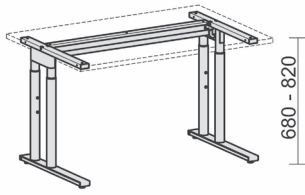

► 3 Wochen Lieferzeit

Silber S

Produkt	Maße	Artikelnr.	Ausführung
---------	------	------------	------------

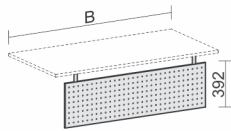

Knieraumblende gelocht  
Maße entsprechen Tisch-  
breite,  
Blendenbreite 220mm kürzer  
Höhe 392 mm

B: 800 mm	N-647601-	S
B: 1000 mm	N-647602-	S
B: 1200 mm	N-647603-	S
B: 1400 mm	N-647604-	S
B: 1600 mm	N-647605-	S
B: 1800 mm	N-647606-	S
B: 2000 mm	N-647607-	S

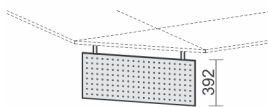

Knieraumblende gelocht  
für 90° Verkettungsplatten  
Höhe 392 mm

N-647608-	S
-----------	---

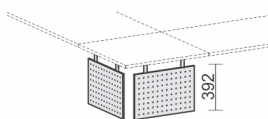

Knieraumblende gelocht  
für Volleck-Platte  
Höhe 392 mm

N-647609-	S
-----------	---

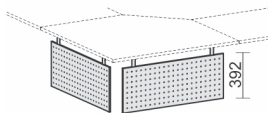

Knieraumblende gelocht  
für Fünfeck-Platte  
Höhe 392 mm

N-647610-	S
-----------	---



# Knieraumblenden / Zubehör

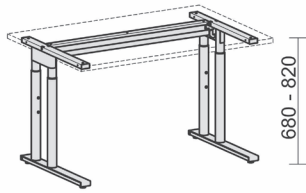

▶ 3 Wochen Lieferzeit

Anthrazit	A
Silber	S
Weiß	W

Produkt	Maße	Artikelnr.	Ausführung
---------	------	------------	------------

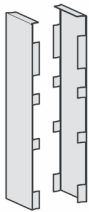

Blendenset Außenseite für zwei C Fuß Seitenteile

N-647000-

...

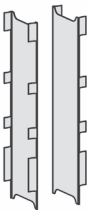

Blendenset Innenseite für zwei C Fuß Seitenteile, in Verbindung mit Außenblende zur versteckten Kabelführung nutzbar

N-647001-

S

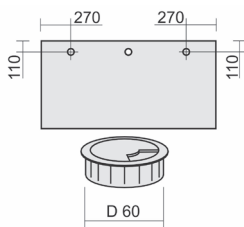

Kabeleinlassbuchse  
D: 60 mm

unmontiert

N-05Z-

S

Positionierung gemäß Vorlage oder bemaßter Zeichnung bei werksseitiger Montage

montiert nach Kundenskizze

N-05ZM-

S

links montiert

N-05ZML-

S

mittig montiert

N-05ZMM-

S

rechts montiert

N-05ZMR-

S

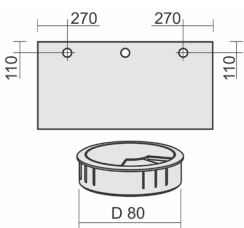

Kabeleinlassbuchse  
D: 80 mm

unmontiert

N-05Z80-

S

Positionierung gemäß Vorlage oder bemaßter Zeichnung bei werksseitiger Montage

montiert nach Kundenskizze

N-05Z80M-

S

links montiert

N-05Z80ML-

S

mittig montiert

N-05Z80MM-

S

rechts montiert

N-05Z80MR-

S



# Knieraumblenden / Zubehör

► 3 Wochen Lieferzeit

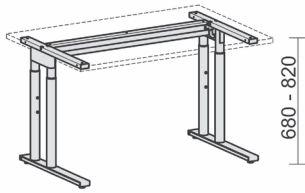

Silber S

Produkt	Maße	Artikelnr.	Ausführung
---------	------	------------	------------

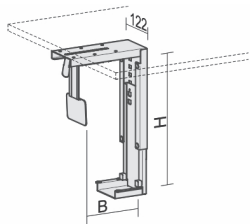

CPU-Halter  
unter Tischplatte  
zu montieren

B: 125-225 mm  
T: 380 mm  
H: 470-520 mm

N-500915-

S

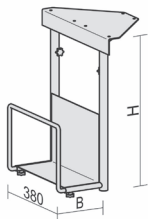

CPU-Halter  
unter Tischplatte  
zu montieren

B: 125-225 mm  
T: 380 mm  
H: 470-520 mm

N-500910-

S

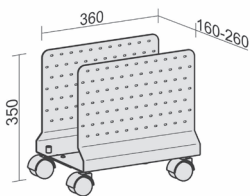

Mobiler CPU-Halter  
mit Lochblech-Seitenteilen,  
inkl. 4 Rollen

B: 160-260 mm  
T: 360 mm  
H: 350 mm

N-500914-

S



Kabelspirale  
für Bodenzufuhr,  
15 Elemente,  
unter Tischplatte  
zu montieren

D: 60 mm  
L: 800 mm

N-500904-

S

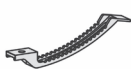

Kabelklemme  
zur Befestigung  
an der Tischplatte

einfach

N-05Z02

X



doppelt

N-05Z06

X





# Knieraumblenden / Zubehör

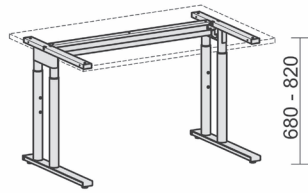

► 3 Wochen Lieferzeit

Silber S

Produkt	Maße	Artikelnr.	Ausführung
---------	------	------------	------------

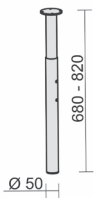

Einzelstützfuß  
Rundrohr,  
höhenverstellbar

D: 50 mm

N-647910-

S

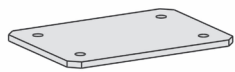

Verkettungskit  
mit Schrauben

B: 90 mm  
T: 65 mm

N-500905-

S

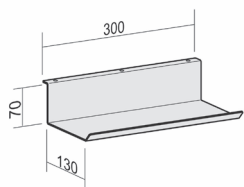

Kabelhalter  
unter Tischplatte  
zu montieren

B: 300 mm  
T: 130 mm  
H: 70 mm

N-500906-

S

# Schranksystem Pro





Büro erfolgreich eingerichtet.

### Ausführungen (kombinierbar)



Ahorn

Buche

Lichtgrau

Weiß

Onyx

Nussbaum

### Standfuß

### Sockel

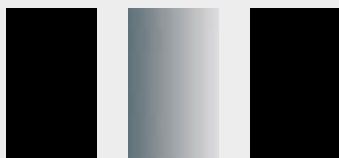

Schwarz

Silber

Schwarz

### Griff



Metallbogengriff  
silbermatt

### Details



1



3

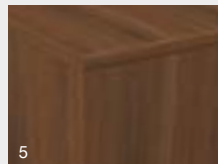

5



2



4

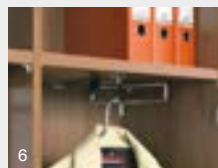

6

**1** Aufsatzplatte mit 25mm Plattenstärke als attraktiver Abschluss (optional).

**2** Scharnier mit Öffnungswinkel von 270°. Holztüren sind mit einem Drehstangenschloss mit 3-Punkt-Verriegelung ausgestattet.

**3** Ordnung und Übersicht durch Hängeregistratur: Kugelgelagerte Hängerahmen, 2-bahnig mit Vollauszug, aufschlagende Kastenvorderstücke mit je 2 Griffen, Auszugssperre und Drehstangenschloss mit 3-Punkt-Verriegelung.

**4** Schrankablage / Auszugsplatte.

**5** Dreischicht-Feinspanplatte mit Melaminharz-Beschichtung nach DIN 68765. Durchlaufende Ober- und Unterböden in 25mm, Seitenelemente in 19mm und Sichtrückwand.

**6** Ausziehbare Kleiderstange.

### Eigenschaften



verleimt geliefert



3mm gerundete  
Kunststoffkante



Dreifach-Feinspanplatte mit  
Melaminharz-Beschichtung



abschließbar



Sichtrückwand

Sockel in 50mm Höhe, als unterer Abschluss mit stabilen Justierfüßen.

Lieferung aller Schränke und Regale fertig montiert. Der Querrollladeneckschrank kann nur vor Ort montiert werden. Schränke enthalten weder Sockel noch Standfüße. Diese müssen separat bestellt werden und sind vor Ort zu montieren.



Inhalt	Seite
Regale	2
Garderobenschränke	10
Flügeltürenschränke	13
Modulschränke	20
Zubehör Regale, Garderoben-, Flügeltüren- und Modulschränke	27
Schiebetürenschränke	30
Zubehör Schiebetürenschränke	34
Registratorschränke	35
Zubehör Registratorschränke	37
Metallsockel und Standfüße	38
Querrollladenschränke	39
Zubehör Querrollladenschränke	42
Metallsockel und Standfüße Querrollladenschränke	43
Zubehör	44



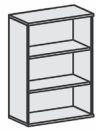

# Regale

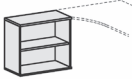
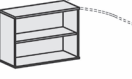
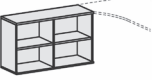
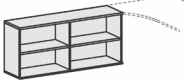

▶ 3 Wochen Lieferzeit

Ahorn	A
Buche	B
Lichtgrau	L
Weiß	W
Onyx	O
Nussbaum	N

Produkt	Maße	Artikelnr.	Korpus
 <p>Anstell-Regal 1 Dekor-Einlegeboden, mit Stellfüßen</p> <p>Kein durchgängiges Lochraster</p>	<p>2 Ordnerhöhen H: 720 mm B: 800 mm T: 425 mm</p>	N-10R7208-	...
 <p>Anstell-Regal 1 Dekor-Einlegeboden, mit Stellfüßen</p> <p>Kein durchgängiges Lochraster</p>	<p>2 Ordnerhöhen H: 720 mm B: 1000 mm T: 425 mm</p>	N-10R7210-	...
 <p>Anstell-Regal mit Mittelseite, 2 Dekor-Einlegeböden, mit Stellfüßen</p> <p>Kein durchgängiges Lochraster</p>	<p>2 Ordnerhöhen H: 720 mm B: 1200 mm T: 425 mm</p>	N-10R7212-	...
 <p>Anstell-Regal mit Mittelseite, 2 Dekor-Einlegeböden, mit Stellfüßen</p> <p>Kein durchgängiges Lochraster</p>	<p>2 Ordnerhöhen H: 720 mm B: 1600 mm T: 425 mm</p>	N-10R7216-	...
 <p>Regal 1 Dekor-Einlegeboden</p> <p>Metallsockel / Standfüße Seite 38</p>	<p>2 Ordnerhöhen H: 768 mm B: 400 mm T: 425 mm</p>	N-10R204-	...



▶ 3 Wochen Lieferzeit

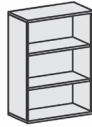

Ahorn	A
Buche	B
Lichtgrau	L
Weiß	W
Onyx	O
Nussbaum	N

Produkt	Maße	Artikelnr.	Korpus
---------	------	------------	--------



Regal  
1 Dekor-Einlegeboden  
Metallsockel / Standfüße  
Seite 38

2 Ordnerhöhen  
H: 768 mm  
B: 600 mm  
T: 425 mm

N-10R206-

...



Regal  
1 Dekor-Einlegeboden  
Metallsockel / Standfüße  
Seite 38

2 Ordnerhöhen  
H: 768 mm  
B: 800 mm  
T: 425 mm

N-10R208-

...



Regal  
1 Dekor-Einlegeboden  
Metallsockel / Standfüße  
Seite 38

2 Ordnerhöhen  
H: 768 mm  
B: 1000 mm  
T: 425 mm

N-10R210-

...



Regal  
mit Mittelseite,  
2 Dekor-Einlegeböden  
Metallsockel / Standfüße  
Seite 38

2 Ordnerhöhen  
H: 768 mm  
B: 1200 mm  
T: 425 mm

N-10R212-

...

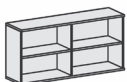

Regal  
mit Mittelseite,  
2 Dekor-Einlegeböden  
Metallsockel / Standfüße  
Seite 38

2 Ordnerhöhen  
H: 768 mm  
B: 1600 mm  
T: 425 mm

N-10R216-

...



# Regale

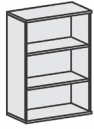

▶ 3 Wochen Lieferzeit

Ahorn	A
Buche	B
Lichtgrau	L
Weiß	W
Onyx	O
Nussbaum	N

Produkt	Maße	Artikelnr.	Korpus
---------	------	------------	--------



Regal  
2 Dekor-Einlegeböden  
  
Metallsockel / Standfüße  
Seite 38

3 Ordnerhöhen  
H: 1152 mm  
B: 400 mm  
T: 425 mm

N-10R304-

...



Regal  
2 Dekor-Einlegeböden  
  
Metallsockel / Standfüße  
Seite 38

3 Ordnerhöhen  
H: 1152 mm  
B: 600 mm  
T: 425 mm

N-10R306-

...



Regal  
2 Dekor-Einlegeböden  
  
Metallsockel / Standfüße  
Seite 38

3 Ordnerhöhen  
H: 1152 mm  
B: 800 mm  
T: 425 mm

N-10R308-

...



Regal  
2 Dekor-Einlegeböden  
  
Metallsockel / Standfüße  
Seite 38

3 Ordnerhöhen  
H: 1152 mm  
B: 1000 mm  
T: 425 mm

N-10R310-

...



Regal  
mit Mittelseite,  
4 Dekor-Einlegeböden  
  
Metallsockel / Standfüße  
Seite 38

3 Ordnerhöhen  
H: 1152 mm  
B: 1200 mm  
T: 425 mm

N-10R312-

...



▶ 3 Wochen Lieferzeit

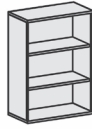

Ahorn	A
Buche	B
Lichtgrau	L
Weiß	W
Onyx	O
Nussbaum	N

Produkt	Maße	Artikelnr.	Korpus
---------	------	------------	--------

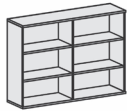

Regal  
mit Mittelseite,  
4 Dekor-Einlegeböden

Metallsockel / Standfüße  
Seite 38

3 Ordnerhöhen  
H: 1152 mm  
B: 1600 mm  
T: 425 mm

N-10R316-

...

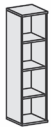

Regal  
3 Dekor-Einlegeböden

Metallsockel / Standfüße  
Seite 38

4 Ordnerhöhen  
H: 1536 mm  
B: 400 mm  
T: 425 mm

N-10R404-

...

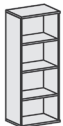

Regal  
3 Dekor-Einlegeböden

Metallsockel / Standfüße  
Seite 38

4 Ordnerhöhen  
H: 1536 mm  
B: 600 mm  
T: 425 mm

N-10R406-

...

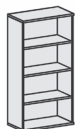

Regal  
3 Dekor-Einlegeböden

Metallsockel / Standfüße  
Seite 38

4 Ordnerhöhen  
H: 1536 mm  
B: 800 mm  
T: 425 mm

N-10R408-

...



Regal  
3 Dekor-Einlegeböden

Vertragen und Montage  
nur nach Absprache möglich

Metallsockel / Standfüße  
Seite 38

4 Ordnerhöhen  
H: 1536 mm  
B: 1000 mm  
T: 425 mm

N-10R410-

...





# Regale

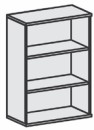

▶ 3 Wochen Lieferzeit

Ahorn	A
Buche	B
Lichtgrau	L
Weiß	W
Onyx	O
Nussbaum	N

Produkt	Maße	Artikelnr.	Korpus
---------	------	------------	--------



Regal  
mit Mittelseite,  
6 Dekor-Einlegeböden

4 Ordnerhöhen  
H: 1536 mm  
B: 1200 mm  
T: 425 mm

N-10R412-

...

Vertragen und Montage  
nur nach Absprache möglich

Metallsockel / Standfüße  
Seite 38

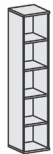

Regal  
4 Dekor-Einlegeböden

5 Ordnerhöhen  
H: 1920 mm  
B: 400 mm  
T: 425 mm

N-10R504-

...

Metallsockel / Standfüße  
Seite 38



Regal  
4 Dekor-Einlegeböden

5 Ordnerhöhen  
H: 1920 mm  
B: 600 mm  
T: 425 mm

N-10R506-

...

Metallsockel / Standfüße  
Seite 38



Regal  
4 Dekor-Einlegeböden

5 Ordnerhöhen  
H: 1920 mm  
B: 800 mm  
T: 425 mm

N-10R508-

...

Metallsockel / Standfüße  
Seite 38



Regal  
4 Dekor-Einlegeböden

5 Ordnerhöhen  
H: 1920 mm  
B: 1000 mm  
T: 425 mm

N-10R510-

...

Vertragen und Montage  
nur nach Absprache möglich

Metallsockel / Standfüße  
Seite 38



▶ 3 Wochen Lieferzeit

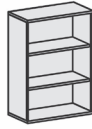

Ahorn	A
Buche	B
Lichtgrau	L
Weiß	W
Onyx	O
Nussbaum	N

Produkt	Maße	Artikelnr.	Korpus
---------	------	------------	--------

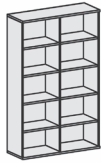

Regal  
mit Mittelseite,  
8 Dekor-Einlegeböden

5 Ordnerhöhen  
H: 1920 mm  
B: 1200 mm  
T: 425 mm

N-10R512-

...

Vertragen und Montage  
nur nach Absprache möglich

Metallsockel / Standfüße  
Seite 38



Regal  
5 Dekor-Einlegeböden

6 Ordnerhöhen  
H: 2304 mm  
B: 400 mm  
T: 425 mm

N-10R604-

...

Metallsockel / Standfüße  
Seite 38



Regal  
5 Dekor-Einlegeböden

6 Ordnerhöhen  
H: 2304 mm  
B: 600 mm  
T: 425 mm

N-10R606-

...

Metallsockel / Standfüße  
Seite 38

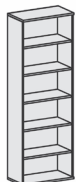

Regal  
5 Dekor-Einlegeböden

6 Ordnerhöhen  
H: 2304 mm  
B: 800 mm  
T: 425 mm

N-10R608-

...

Vertragen und Montage  
nur nach Absprache möglich

Metallsockel / Standfüße  
Seite 38



Regal  
5 Dekor-Einlegeböden

6 Ordnerhöhen  
H: 2304 mm  
B: 1000 mm  
T: 425 mm

N-10R610-

...

Vertragen und Montage  
nur nach Absprache möglich

Metallsockel / Standfüße  
Seite 38



# Regale



▶ 3 Wochen Lieferzeit

Ahorn	A
Buche	B
Lichtgrau	L
Weiß	W
Onyx	O
Nussbaum	N

Produkt	Maße	Artikelnr.	Korpus
---------	------	------------	--------



Regal  
mit Mittelseite,  
10 Dekor-Einlegeböden

6 Ordnerhöhen  
H: 2304 mm  
B: 1200 mm  
T: 425 mm

N-10R612-

...

Vertragen und Montage  
nur nach Absprache möglich

Metallsockel / Standfüße  
Seite 38



Eckabschlussregal  
1 Dekor-Einlegeboden

2 Ordnerhöhen  
H: 768 mm  
B: 425 mm  
T: 425 mm

N-10RE2-

...

Metallsockel / Standfüße  
Seite 38



Eckabschlussregal  
2 Dekor-Einlegeböden

3 Ordnerhöhen  
H: 1152 mm  
B: 425 mm  
T: 425 mm

N-10RE3-

...

Metallsockel / Standfüße  
Seite 38



Eckabschlussregal  
3 Dekor-Einlegeböden

4 Ordnerhöhen  
H: 1536 mm  
B: 425 mm  
T: 425 mm

N-10RE4-

...

Metallsockel / Standfüße  
Seite 38



Eckabschlussregal  
4 Dekor-Einlegeböden

5 Ordnerhöhen  
H: 1920 mm  
B: 425 mm  
T: 425 mm

N-10RE5-

...

Metallsockel / Standfüße  
Seite 38

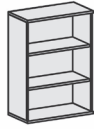

▶ 3 Wochen Lieferzeit

Ahorn	A
Buche	B
Lichtgrau	L
Weiß	W
Onyx	O
Nussbaum	N

Produkt	Maße	Artikelnr.	Korpus
---------	------	------------	--------



Eckabschlussregal  
5 Dekor-Einlegeböden  
  
Metallsockel / Standfüße  
Seite 38

6 Ordnerhöhen  
H: 2304 mm  
B: 425 mm  
T: 425 mm

N-10RE6-

...



# Garderobenschränke

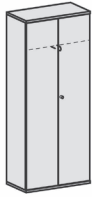

▶ 3 Wochen Lieferzeit

Ahorn	A	A
Buche	B	B
Lichtgrau	L	L
Weiß	W	W
Onyx	O	O
Nussbaum	N	N

Produkt	Maße	Artikelnr.	Front	Korpus
---------	------	------------	-------	--------

 Garderobenschrank mit ausziehbarem Garderobenhalter, abschließbar



4 Ordnerhöhen  
Höhe 1536 mm  
Breite 600 mm  
Tiefe 425 mm

Metallsockel / Standfüße  
Seite 38

Schloss rechts	N-10AGR406-	...	...
Schloss links	N-10AGL406-	...	...

 Garderobenschrank mit ausziehbarem Garderobenhalter, abschließbar



4 Ordnerhöhen  
H: 1536 mm  
B: 800 mm  
T: 425 mm

Metallsockel / Standfüße  
Seite 38

N-10AG408-	...	...
------------	-----	-----

 Garderobenschrank mit ausziehbarem Garderobenhalter, mit Mittelseite, 3 Dekor-Einlegeböden, abschließbar



4 Ordnerhöhen  
H: 1536 mm  
B: 1000 mm  
T: 425 mm

Vertragen und Montage nur nach Absprache möglich

Metallsockel / Standfüße  
Seite 38

N-10AG410-	...	...
------------	-----	-----

 Garderobenschrank mit ausziehbarem Garderobenhalter, mit Mittelseite, 3 Dekor-Einlegeböden, abschließbar

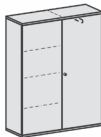

4 Ordnerhöhen  
H: 1536 mm  
B: 1200 mm  
T: 425 mm

Vertragen und Montage nur nach Absprache möglich

Metallsockel / Standfüße  
Seite 38

N-10AG412-	...	...
------------	-----	-----





# Garderobenschränke



▶ 3 Wochen Lieferzeit

Ahorn	A	A
Buche	B	B
Lichtgrau	L	L
Weiß	W	W
Onyx	O	O
Nussbaum	N	N

Produkt	Maße	Artikelnr.	Front	Korpus
---------	------	------------	-------	--------

Garderobenschrank mit ausziehbarem Garderobenhalter, 1 Dekor-Einlegeboden, abschließbar

5 Ordnerhöhen  
Höhe 1920 mm  
Breite 600 mm  
Tiefe 425 mm

Metallsockel / Standfüße  
Seite 38

Schloss rechts	N-10AGR506-	...	...
Schloss links	N-10AGL506-	...	...



Garderobenschrank mit ausziehbarem Garderobenhalter, 1 Dekor-Einlegeboden, abschließbar

Metallsockel / Standfüße  
Seite 38

5 Ordnerhöhen H: 1920 mm B: 800 mm T: 425 mm	N-10AG508-	...	...
---	------------	-----	-----



Garderobenschrank mit ausziehbarem Garderobenhalter, mit Mittelseite, 5 Dekor-Einlegeböden, abschließbar

Vertragen und Montage nur nach Absprache möglich

Metallsockel / Standfüße  
Seite 38

5 Ordnerhöhen H: 1920 mm B: 1000 mm T: 425 mm	N-10AG510-	...	...
--	------------	-----	-----





Garderobenschrank mit ausziehbarem Garderobenhalter, mit Mittelseite, 5 Dekor-Einlegeböden, abschließbar

Vertragen und Montage nur nach Absprache möglich

Metallsockel / Standfüße  
Seite 38

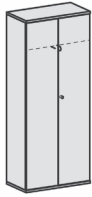
5 Ordnerhöhen H: 1920 mm B: 1200 mm T: 425 mm	N-10AG512-	...	...
--	------------	-----	-----



▶ 3 Wochen Lieferzeit

Ahorn	A	A
Buche	B	B
Lichtgrau	L	L
Weiß	W	W
Onyx	O	O
Nussbaum	N	N

Produkt	Maße	Artikelnr.	Front	Korpus
---------	------	------------	-------	--------

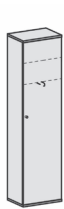

Garderobenschrank mit ausziehbarem Garderobenhalter, 2 Dekor-Einlegeböden, abschließbar

Schloss rechts

N-10AGR606-

...

...

Schloss links

N-10AGL606-

...

...

6 Ordnerhöhen  
Höhe 2304 mm  
Breite 600 mm  
Tiefe 425 mm

Metallsockel / Standfüße  
Seite 38

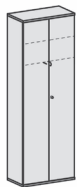

Garderobenschrank mit ausziehbarem Garderobenhalter, 2 Dekor-Einlegeböden, abschließbar

6 Ordnerhöhen  
H: 2304 mm  
B: 800 mm  
T: 425 mm

N-10AG608-

...

...

Vertragen und Montage nur nach Absprache möglich

Metallsockel / Standfüße  
Seite 38

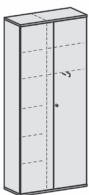

Garderobenschrank mit ausziehbarem Garderobenhalter, mit Mittelseite, 7 Dekor-Einlegeböden, abschließbar

6 Ordnerhöhen  
H: 2304 mm  
B: 1000 mm  
T: 425 mm

N-10AG610-

...

...

Vertragen und Montage nur nach Absprache möglich

Metallsockel / Standfüße  
Seite 38



Garderobenschrank mit ausziehbarem Garderobenhalter, mit Mittelseite, 7 Dekor-Einlegeböden, abschließbar

6 Ordnerhöhen  
H: 2304 mm  
B: 1200 mm  
T: 425 mm

N-10AG612-

...

...

Vertragen und Montage nur nach Absprache möglich

Metallsockel / Standfüße  
Seite 38





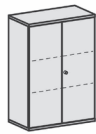



# Flügeltürenschränke



▶ 3 Wochen Lieferzeit

Ahorn	A	A
Buche	B	B
Lichtgrau	L	L
Weiß	W	W
Onyx	O	O
Nussbaum	N	N

Produkt	Maße	Artikelnr.	Front	Korpus
 <p>Flügeltürenschränk 1 Dekor-Einlegeboden, abschließbar</p>	Schloss rechts	N-10DR204-	...	...
	 <p>2 Ordnerhöhen Höhe 768 mm Breite 400 mm Tiefe 425 mm</p> <p>Metallsockel / Standfüße Seite 38</p>	Schloss links	N-10DL204-	...
 <p>Flügeltürenschränk mit satinierter, rahmenloser Glastür, 1 Dekor-Einlegeboden, nicht abschließbar</p>	Griff rechts	N-10GR204-	X	...
	<p>2 Ordnerhöhen Höhe 768 mm Breite 400 mm Tiefe 425 mm</p> <p>Metallsockel / Standfüße Seite 38</p>	Griff links	N-10GL204-	X
 <p>Flügeltürenschränk 1 Dekor-Einlegeboden, abschließbar</p>	Schloss rechts	N-10DR206-	...	...
	 <p>2 Ordnerhöhen Höhe 768 mm Breite 600 mm Tiefe 425 mm</p> <p>Metallsockel / Standfüße Seite 38</p>	Schloss links	N-10DL206-	...
 <p>Flügeltürenschränk 1 Dekor-Einlegeboden, abschließbar</p>	2 Ordnerhöhen H: 768 mm B: 800 mm T: 425 mm	N-10D208-	...	...
 <p>Metallsockel / Standfüße Seite 38</p>				





# Flügeltürenschränke

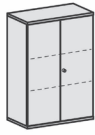

▶ 3 Wochen Lieferzeit

Ahorn	A	A
Buche	B	B
Lichtgrau	L	L
Weiß	W	W
Onyx	O	O
Nussbaum	N	N

Produkt	Maße	Artikelnr.	Front	Korpus
---------	------	------------	-------	--------



Flügeltürenschränk  
mit satinierten,  
rahmenlosen Glastüren,  
1 Dekor-Einlegeboden,  
nicht abschließbar

2 Ordnerhöhen  
H: 768 mm  
B: 800 mm  
T: 425 mm

N-10G208-

X

...

Metallsockel / Standfüße  
Seite 38



Flügeltürenschränk  
1 Dekor-Einlegeboden,  
abschließbar

2 Ordnerhöhen  
H: 768 mm  
B: 1000 mm  
T: 425 mm

N-10D210-

...

...

Metallsockel / Standfüße  
Seite 38

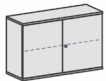

Flügeltürenschränk  
1 Dekor-Einlegeboden,  
abschließbar

2 Ordnerhöhen  
H: 768 mm  
B: 1200 mm  
T: 425 mm

N-10D212-

...

...

Metallsockel / Standfüße  
Seite 38



Flügeltürenschränk  
2 Dekor-Einlegeböden,  
abschließbar

3 Ordnerhöhen  
Höhe 1152 mm  
Breite 400 mm  
Tiefe 425 mm

Schloss rechts

N-10DR304-

...

...

Schloss links

N-10DL304-

...

...

Metallsockel / Standfüße  
Seite 38





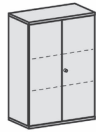

# Flügeltürenschränke

▶ 3 Wochen Lieferzeit

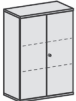

Ahorn	A	A
Buche	B	B
Lichtgrau	L	L
Weiß	W	W
Onyx	O	O
Nussbaum	N	N

Produkt	Maße	Artikelnr.	Front	Korpus
 <p>Flügeltürenschränk mit satiniertes, rahmenloser Glastür, 2 Dekor-Einlegeböden, nicht abschließbar</p> <p>3 Ordnerhöhen Höhe 1152 mm Breite 400 mm Tiefe 425 mm</p> <p>Metallsockel / Standfüße Seite 38</p>	Schloss rechts	N-10GR304-	X	...
	Schloss links	N-10GL304-	X	...
 <p>Flügeltürenschränk 2 Dekor-Einlegeböden, abschließbar</p> <p>3 Ordnerhöhen Höhe 1152 mm Breite 600 mm Tiefe 425 mm</p> <p>Metallsockel / Standfüße Seite 38</p>	Schloss rechts	N-10DR306-	...	...
	Schloss links	N-10DL306-	...	...
 <p>Flügeltürenschränk 2 Dekor-Einlegeböden, abschließbar</p> <p>Metallsockel / Standfüße Seite 38</p>	3 Ordnerhöhen H: 1152 mm B: 800 mm T: 425 mm	N-10D308-	...	...
	Metallsockel / Standfüße Seite 38			
 <p>Flügeltürenschränk mit satinierten, rahmenlosen Glastüren, 2 Dekor-Einlegeböden, nicht abschließbar</p> <p>Metallsockel / Standfüße Seite 38</p>	3 Ordnerhöhen H: 1152 mm B: 800 mm T: 425 mm	N-10G308-	X	...



# Flügeltürenschränke

▶ 3 Wochen Lieferzeit

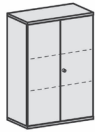

Ahorn	A	A
Buche	B	B
Lichtgrau	L	L
Weiß	W	W
Onyx	O	O
Nussbaum	N	N

Produkt	Maße	Artikelnr.	Front	Korpus
---------	------	------------	-------	--------



Flügeltürenschränk  
2 Dekor-Einlegeböden,  
abschließbar

Metallsockel / Standfüße  
Seite 38

3 Ordnerhöhen  
H: 1152 mm  
B: 1000 mm  
T: 425 mm

N-10D310-

...

...



Flügeltürenschränk  
2 Dekor-Einlegeböden,  
abschließbar

Metallsockel / Standfüße  
Seite 38

3 Ordnerhöhen  
H: 1152 mm  
B: 1200 mm  
T: 425 mm

N-10D312-

...

...



Flügeltürenschränk  
3 Dekor-Einlegeböden,  
abschließbar

4 Ordnerhöhen  
Höhe 1536 mm  
Breite 400 mm  
Tiefe 425 mm

Metallsockel / Standfüße  
Seite 38

Schloss rechts

N-10DR404-

...

...

Schloss links

N-10DL404-

...

...



Flügeltürenschränk  
3 Dekor-Einlegeböden,  
abschließbar

4 Ordnerhöhen  
Höhe 1536 mm  
Breite 600 mm  
Tiefe 425 mm

Metallsockel / Standfüße  
Seite 38

Schloss rechts

N-10DR406-

...

...

Schloss links

N-10DL406-

...

...



Flügeltürenschränk  
3 Dekor-Einlegeböden,  
abschließbar

Metallsockel / Standfüße  
Seite 38

4 Ordnerhöhen  
H: 1536 mm  
B: 800 mm  
T: 425 mm

N-10D408-

...

...





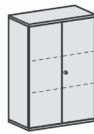

# Flügeltürenschränke

▶ 3 Wochen Lieferzeit

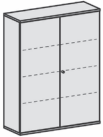

Ahorn	A	A
Buche	B	B
Lichtgrau	L	L
Weiß	W	W
Onyx	O	O
Nussbaum	N	N

Produkt	Maße	Artikelnr.	Front	Korpus
 <p>Flügeltürenschränk 3 Dekor-Einlegeböden, abschließbar</p> <p>Vertragen und Montage nur nach Absprache möglich</p> <p>Metallsockel / Standfüße Seite 38</p>	4 Ordnerhöhen H: 1536 mm B: 1000 mm T: 425 mm	N-10D410-	...	...
 <p>Flügeltürenschränk 3 Dekor-Einlegeböden, abschließbar</p> <p>Vertragen und Montage nur nach Absprache möglich</p> <p>Metallsockel / Standfüße Seite 38</p>	4 Ordnerhöhen H: 1536 mm B: 1200 mm T: 425 mm	N-10D412-	...	...
 <p>Flügeltürenschränk 4 Dekor-Einlegeböden, abschließbar</p> <p>5 Ordnerhöhen Höhe 1920 mm Breite 400 mm Tiefe 425 mm</p> <p>Metallsockel / Standfüße Seite 38</p>	Schloss rechts	N-10DR504-	...	...
	Schloss links	N-10DL504-	...	...
 <p>Flügeltürenschränk 4 Dekor-Einlegeböden, abschließbar</p> <p>5 Ordnerhöhen Höhe 1920 mm Breite 600 mm Tiefe 425 mm</p> <p>Metallsockel / Standfüße Seite 38</p>	Schloss rechts	N-10DR506-	...	...
	Schloss links	N-10DL506-	...	...
 <p>Flügeltürenschränk 4 Dekor-Einlegeböden, abschließbar</p> <p>Metallsockel / Standfüße Seite 38</p>	5 Ordnerhöhen H: 1920 mm B: 800 mm T: 425 mm	N-10D508-	...	...



# Flügeltürenschränke

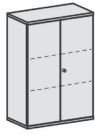

▶ 3 Wochen Lieferzeit

Ahorn	A	A
Buche	B	B
Lichtgrau	L	L
Weiß	W	W
Onyx	O	O
Nussbaum	N	N

Produkt	Maße	Artikelnr.	Front	Korpus
---------	------	------------	-------	--------

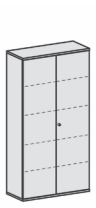

Flügeltürenschränk  
4 Dekor-Einlegeböden,  
abschließbar

5 Ordnerhöhen  
H: 1920 mm  
B: 1000 mm  
T: 425 mm

Vertragen und Montage  
nur nach Absprache möglich

Metallsockel / Standfüße  
Seite 38



Flügeltürenschränk  
4 Dekor-Einlegeböden,  
abschließbar

5 Ordnerhöhen  
H: 1920 mm  
B: 1200 mm  
T: 425 mm

Vertragen und Montage  
nur nach Absprache möglich

Metallsockel / Standfüße  
Seite 38



Flügeltürenschränk  
5 Dekor-Einlegeböden,  
abschließbar

Schloss rechts N-10DR604- ...

Schloss links N-10DL604- ...

6 Ordnerhöhen  
Höhe 2304 mm  
Breite 400 mm  
Tiefe 425 mm

Metallsockel / Standfüße  
Seite 38



Flügeltürenschränk  
5 Dekor-Einlegeböden,  
abschließbar

Schloss rechts N-10DR606- ...

Schloss links N-10DL606- ...

6 Ordnerhöhen  
Höhe 2304 mm  
Breite 600 mm  
Tiefe 425 mm

Metallsockel / Standfüße  
Seite 38

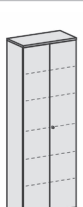

Flügeltürenschränk  
5 Dekor-Einlegeböden,  
abschließbar

6 Ordnerhöhen  
H: 2304 mm  
B: 800 mm  
T: 425 mm

Vertragen und Montage  
nur nach Absprache möglich

Metallsockel / Standfüße  
Seite 38



# Flügeltürenschrank

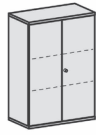

▶ 3 Wochen Lieferzeit

Ahorn	A	A
Buche	B	B
Lichtgrau	L	L
Weiß	W	W
Onyx	O	O
Nussbaum	N	N

Produkt	Maße	Artikelnr.	Front	Korpus
---------	------	------------	-------	--------



Flügeltürenschrank  
5 Dekor-Einlegeböden,  
abschließbar

6 Ordnerhöhen  
H: 2304 mm  
B: 1000 mm  
T: 425 mm

N-10D610-

...

...

Vertragen und Montage  
nur nach Absprache möglich

Metallsockel / Standfüße  
Seite 38

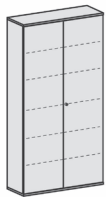

Flügeltürenschrank  
5 Dekor-Einlegeböden,  
abschließbar

6 Ordnerhöhen  
H: 2304 mm  
B: 1200 mm  
T: 425 mm

N-10D612-

...

...

Vertragen und Montage  
nur nach Absprache möglich

Metallsockel / Standfüße  
Seite 38



# Modulschränke

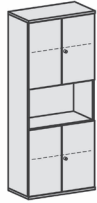

▶ 3 Wochen Lieferzeit

Ahorn	A	A
Buche	B	B
Lichtgrau	L	L
Weiß	W	W
Onyx	O	O
Nussbaum	N	N

Produkt	Maße	Artikelnr.	Front	Korpus
---------	------	------------	-------	--------

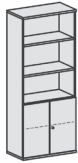

Modulschrank  
1. + 2. OH Holztüren,  
abschließbar,  
3. - 5. OH Regal,  
3 Dekor-Einlegeböden

5 Ordnerhöhen  
H: 1920 mm  
B: 800 mm  
T: 425 mm

N-10M50829-

...

...

Metallsockel / Standfüße  
Seite 38



Modulschrank  
1. + 2. OH Holztüren,  
abschließbar,  
3. - 5. OH Regal,  
3 Dekor-Einlegeböden

5 Ordnerhöhen  
H: 1920 mm  
B: 1000 mm  
T: 425 mm

N-10M51029-

...

...

Vertragen und Montage  
nur nach Absprache möglich

Metallsockel / Standfüße  
Seite 38



Modulschrank  
1. + 2. OH Holztüren,  
abschließbar,  
3. - 6. OH Regal,  
4 Dekor-Einlegeböden

6 Ordnerhöhen  
H: 2304 mm  
B: 800 mm  
T: 425 mm

N-10M60829-

...

...

Vertragen und Montage  
nur nach Absprache möglich

Metallsockel / Standfüße  
Seite 38



Modulschrank  
1. + 2. OH Holztüren,  
abschließbar,  
3. - 6. OH Regal,  
4 Dekor-Einlegeböden

6 Ordnerhöhen  
H: 2304 mm  
B: 1000 mm  
T: 425 mm

N-10M61029-

...

...

Vertragen und Montage  
nur nach Absprache möglich

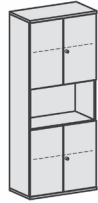

Metallsockel / Standfüße  
Seite 38



▶ 3 Wochen Lieferzeit

Ahorn	A	A
Buche	B	B
Lichtgrau	L	L
Weiß	W	W
Onyx	O	O
Nussbaum	N	N

Produkt	Maße	Artikelnr.	Front	Korpus
---------	------	------------	-------	--------

Modulschrank  
1. + 2. OH Holztüren,  
abschließbar,  
3. OH 2 Schubkästen,  
nicht abschließbar,  
4. + 5. OH Regal,  
2 Dekor-Einlegeböden



Metallsockel / Standfüße  
Seite 38

5 Ordnerhöhen  
H: 1920 mm  
B: 800 mm  
T: 425 mm

N-10M50816-

...

...

Modulschrank  
1. + 2. OH Holztüren,  
abschließbar,  
3. OH 2 Schubkästen,  
nicht abschließbar,  
4. + 5. OH Regal,  
2 Dekor-Einlegeböden

Vertragen und Montage  
nur nach Absprache möglich



Metallsockel / Standfüße  
Seite 38

5 Ordnerhöhen  
H: 1920 mm  
B: 1000 mm  
T: 425 mm

N-10M51016-

...

...

Modulschrank  
1. + 2. OH Holztüren,  
abschließbar,  
3. OH 2 Schubkästen,  
nicht abschließbar,  
4. - 6. OH Regal,  
3 Dekor-Einlegeböden

Vertragen und Montage  
nur nach Absprache möglich



Metallsockel / Standfüße  
Seite 38

6 Ordnerhöhen  
H: 2304 mm  
B: 800 mm  
T: 425 mm

N-10M60816-

...

...

Modulschrank  
1. + 2. OH Holztüren,  
abschließbar,  
3. OH 2 Schubkästen,  
nicht abschließbar,  
4. - 6. OH Regal,  
3 Dekor-Einlegeböden

Vertragen und Montage  
nur nach Absprache möglich

Metallsockel / Standfüße  
Seite 38

6 Ordnerhöhen  
H: 2304 mm  
B: 1000 mm  
T: 425 mm

N-10M61016-

...

...



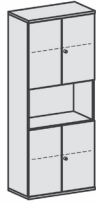



▶ 3 Wochen Lieferzeit

Ahorn	A	A
Buche	B	B
Lichtgrau	L	L
Weiß	W	W
Onyx	O	O
Nussbaum	N	N

Produkt	Maße	Artikelnr.	Front	Korpus
---------	------	------------	-------	--------

Modulschrank  
1. + 2. OH Hängeregistratur  
mit Zentralverriegelung  
und Auszugssperre,  
abschließbar,  
3. - 5. OH Regal,  
2 Dekor-Einlegeböden,  
Wandbefestigung erforderlich



Metallsockel / Standfüße  
Seite 38

5 Ordnerhöhen  
H: 1920 mm  
B: 800 mm  
T: 425 mm

N-10M50830-

...

...

Modulschrank  
1. + 2. OH Hängeregistratur  
mit Zentralverriegelung  
und Auszugssperre,  
abschließbar,  
3. - 5. OH Regal,  
2 Dekor-Einlegeböden,  
Wandbefestigung erforderlich

Vertragen und Montage  
nur nach Absprache möglich



Metallsockel / Standfüße  
Seite 38

5 Ordnerhöhen  
H: 1920 mm  
B: 1000 mm  
T: 425 mm

N-10M51030-

...

...

Modulschrank  
1. - 3. OH Hängeregistratur  
mit Zentralverriegelung  
und Auszugssperre,  
abschließbar,  
4. - 6. OH Regal,  
2 Dekor-Einlegeböden,  
Wandbefestigung erforderlich

Vertragen und Montage  
nur nach Absprache möglich

Metallsockel / Standfüße  
Seite 38

6 Ordnerhöhen  
H: 2304 mm  
B: 800 mm  
T: 425 mm

N-10M60830-

...

...

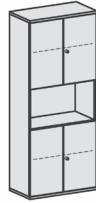

▶ 3 Wochen Lieferzeit

Ahorn	A	A
Buche	B	B
Lichtgrau	L	L
Weiß	W	W
Onyx	O	O
Nussbaum	N	N

Produkt	Maße	Artikelnr.	Front	Korpus
---------	------	------------	-------	--------



Modulschrank  
1. - 3. OH Hängeregistratur  
mit Zentralverriegelung  
und Auszugssperre,  
abschließbar,  
4. - 6. OH Regal,  
2 Dekor-Einlegeböden,  
Wandbefestigung erforderlich

6 Ordnerhöhen  
H: 2304 mm  
B: 1000 mm  
T: 425 mm

N-10M61030-

...

...

Vertragen und Montage  
nur nach Absprache möglich

Metallsockel / Standfüße  
Seite 38



Modulschrank  
1. + 2. OH Hängeregistratur  
mit Zentralverriegelung  
und Auszugssperre,  
abschließbar,  
Auszugsplatte,  
3. - 5. OH Holztüren,  
abschließbar,  
2 Dekor-Einlegeböden,  
Wandbefestigung erforderlich

5 Ordnerhöhen  
H: 1920 mm  
B: 800 mm  
T: 425 mm

N-10M50822-

...

...

Metallsockel / Standfüße  
Seite 38

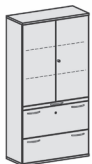

Modulschrank  
1. + 2. OH Hängeregistratur  
mit Zentralverriegelung  
und Auszugssperre,  
abschließbar,  
Auszugsplatte,  
3. - 5. OH Holztüren,  
abschließbar,  
2 Dekor-Einlegeböden,  
Wandbefestigung erforderlich

5 Ordnerhöhen  
H: 1920 mm  
B: 1000 mm  
T: 425 mm

N-10M51022-

...

...

Vertragen und Montage  
nur nach Absprache möglich

Metallsockel / Standfüße  
Seite 38

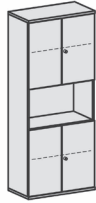

▶ 3 Wochen Lieferzeit

Ahorn	A	A
Buche	B	B
Lichtgrau	L	L
Weiß	W	W
Onyx	O	O
Nussbaum	N	N

Produkt	Maße	Artikelnr.	Front	Korpus
---------	------	------------	-------	--------



Modulschrank  
1. - 3. OH Holztüren,  
abschließbar,  
4. + 5. OH Regal,  
3 Dekor-Einlegeböden

5 Ordnerhöhen  
H: 1920 mm  
B: 800 mm  
T: 425 mm

N-10M50828-

...

...

Metallsockel / Standfüße  
Seite 38

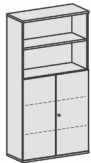

Modulschrank  
1. - 3. OH Holztüren,  
abschließbar,  
4. + 5. OH Regal,  
3 Dekor-Einlegeböden

5 Ordnerhöhen  
H: 1920 mm  
B: 1000 mm  
T: 425 mm

N-10M51028-

...

...

Vertragen und Montage  
nur nach Absprache möglich

Metallsockel / Standfüße  
Seite 38

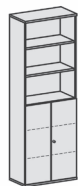

Modulschrank  
1. - 3. OH Holztüren,  
abschließbar,  
4. - 6. OH Regal,  
4 Dekor-Einlegeböden

6 Ordnerhöhen  
H: 2304 mm  
B: 800 mm  
T: 425 mm

N-10M60828-

...

...

Vertragen und Montage  
nur nach Absprache möglich

Metallsockel / Standfüße  
Seite 38

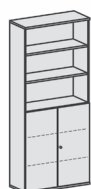

Modulschrank  
1. - 3. OH Holztüren,  
abschließbar,  
4. - 6. OH Regal,  
4 Dekor-Einlegeböden

6 Ordnerhöhen  
H: 2304 mm  
B: 1000 mm  
T: 425 mm

N-10M61028-

...

...

Vertragen und Montage  
nur nach Absprache möglich

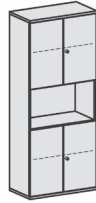

Metallsockel / Standfüße  
Seite 38



▶ 3 Wochen Lieferzeit

Ahorn	A	A
Buche	B	B
Lichtgrau	L	L
Weiß	W	W
Onyx	O	O
Nussbaum	N	N

Produkt	Maße	Artikelnr.	Front	Korpus
---------	------	------------	-------	--------

Modulschrank  
1. + 2. OH Holztüren,  
abschließbar,  
3. OH Regal,  
4. + 5. OH Holztüren,  
abschließbar,  
2 Dekor-Einlegeböden

Metallsockel / Standfüße  
Seite 38

5 Ordnerhöhen  
H: 1920 mm  
B: 800 mm  
T: 425 mm

N-10M50832-

...

...

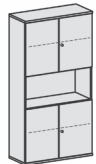
Modulschrank  
1. + 2. OH Holztüren,  
abschließbar,  
3. OH Regal,  
4. + 5. OH Holztüren,  
abschließbar,  
2 Dekor-Einlegeböden

Vertragen und Montage  
nur nach Absprache möglich

Metallsockel / Standfüße  
Seite 38

5 Ordnerhöhen  
H: 1920 mm  
B: 1000 mm  
T: 425 mm

N-10M51032-

...

...

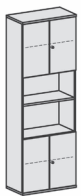
Modulschrank  
1. + 2. OH Holztüren,  
abschließbar,  
3. + 4. OH Regal,  
5. + 6. OH Holztüren,  
abschließbar,  
3 Dekor-Einlegeböden

Vertragen und Montage  
nur nach Absprache möglich



Metallsockel / Standfüße  
Seite 38

6 Ordnerhöhen  
H: 2304 mm  
B: 800 mm  
T: 425 mm

N-10M60837-

...

...

Modulschrank  
1. + 2. OH Holztüren,  
abschließbar,  
3. + 4. OH Regal,  
5. + 6. OH Holztüren,  
abschließbar,  
3 Dekor-Einlegeböden

Vertragen und Montage  
nur nach Absprache möglich

Metallsockel / Standfüße  
Seite 38

6 Ordnerhöhen  
H: 2304 mm  
B: 1000 mm  
T: 425 mm

N-10M61037-

...

...

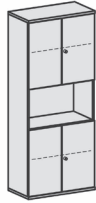

▶ 3 Wochen Lieferzeit

Ahorn	A	A
Buche	B	B
Lichtgrau	L	L
Weiß	W	W
Onyx	O	O
Nussbaum	N	N

Produkt	Maße	Artikelnr.	Front	Korpus
---------	------	------------	-------	--------



Modulschrank  
1. - 3. OH Holztüren,  
abschließbar,  
Auszugsplatte,  
4. - 6. OH Holztüren,  
abschließbar,  
4 Dekor-Einlegeböden

6 Ordnerhöhen  
H: 2304 mm  
B: 800 mm  
T: 425 mm

N-10M60815-

...

...

Vertragen und Montage  
nur nach Absprache möglich

Metallsockel / Standfüße  
Seite 38

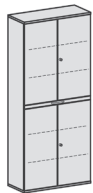

Modulschrank  
1. - 3. OH Holztüren,  
abschließbar,  
Auszugsplatte,  
4. - 6. OH Holztüren,  
abschließbar,  
4 Dekor-Einlegeböden

6 Ordnerhöhen  
H: 2304 mm  
B: 1000 mm  
T: 425 mm

N-10M61015-

...

...

Vertragen und Montage  
nur nach Absprache möglich

Metallsockel / Standfüße  
Seite 38



Modulschrank  
1. + 2. OH Hängeregistratur  
mit Zentralverriegelung  
und Auszugssperre,  
abschließbar,  
Auszugsplatte,  
3. - 5. OH Glastüren,  
nicht abschließbar,  
2 Dekor-Einlegeböden,  
Wandbefestigung erforderlich

5 Ordnerhöhen  
H: 1920 mm  
B: 800 mm  
T: 425 mm

N-10M50819-

...

...

Metallsockel / Standfüße  
Seite 38

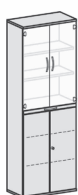

Modulschrank  
1. - 3. OH Holztüren,  
abschließbar,  
Auszugsplatte,  
4. - 6. OH Glastüren,  
nicht abschließbar,  
4 Dekor-Einlegeböden

6 Ordnerhöhen  
H: 2304 mm  
B: 800 mm  
T: 425 mm

N-10M60814-

...

...

Vertragen und Montage  
nur nach Absprache möglich

Metallsockel / Standfüße  
Seite 38



# Zubehör Regale, Garderoben-, Flügeltüren- und Modulschränke

▶ 3 Wochen Lieferzeit

Ahorn	A
Buche	B
Lichtgrau	L
Weiß	W
Onyx	O
Nussbaum	N

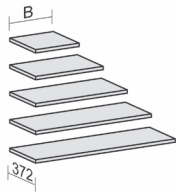
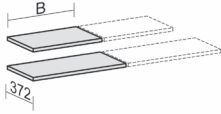
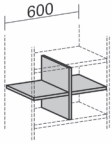
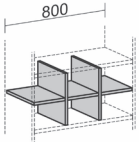
Produkt	Maße	Artikelnr.	Ausführung
 <p>Einlegeboden für Möbel ohne Mittelseite mit Bodenträger</p> <p>Tiefe 372 mm Höhe 25 mm</p> <p>Auswahl entsprechend Korpusbreite</p>	B: 400 mm	N-10EB04-	...
	B: 600 mm	N-10EB06-	...
	B: 800 mm	N-10EB08-	...
	B: 1000 mm	N-10EB10-	...
	B: 1200 mm	N-10EB12-	...
 <p>Einlegeboden für Möbel mit Mittelseite mit Bodenträger</p> <p>Tiefe 372 mm Höhe 25 mm</p> <p>Auswahl entsprechend Korpusbreite 1 Stück</p>	B: 1200	N-10EBMS12-	...
	B: 1600	N-10EBMS16-	...
 <p>Regalausfachung 1 Ordnerhöhe für Korpusbreite 600 mm, 1 Mittelseite und 2 Einlegeböden</p> <p>keine Montage in 1. Ordnerhöhe möglich</p>		N-10RA06-	...
 <p>Regalausfachung 1 Ordnerhöhe für Korpusbreite 800 mm, 2 Mittelseiten und 3 Einlegeböden</p> <p>keine Montage in 1. Ordnerhöhe möglich</p>		N-10RA08-	...



# Zubehör Regale, Garderoben-, Flügeltüren- und Modulschränke

▶ 3 Wochen Lieferzeit

Ahorn	A
Buche	B
Lichtgrau	L
Weiß	W
Onyx	O
Nussbaum	N

Produkt	Maße	Artikelnr.	Ausführung
---------	------	------------	------------

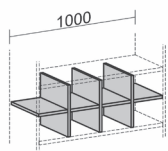

Regalausfachung  
1 Ordnerhöhe  
für Korpusbreite 1000 mm,  
3 Mittelseiten und  
4 Einlegeböden

N-10RA10-

...

keine Montage in  
1. Ordnerhöhe möglich

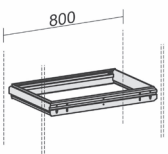

Hängeregistratur-  
Auszugsrahmen  
hinter der Tür  
für Korpusbreite 800 mm,  
Wandbefestigung  
erforderlich,  
inkl. 2 Stege,  
ohne Auszugssperre

N-10HRA08

X

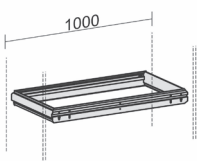

Hängeregistratur-  
Auszugsrahmen  
hinter der Tür  
für Korpusbreite 1000 mm,  
Wandbefestigung  
erforderlich,  
inkl. 2 Stege,  
ohne Auszugssperre

N-10HRA10

X

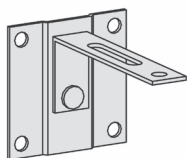

Kippsicherung  
Wandmontage bauseits,  
ohne Montagezubehör

N-10Z15

X

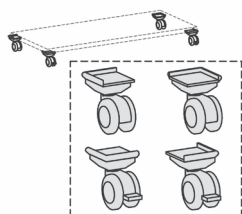

Rollensatz  
bestehend aus  
2 x mit Feststeller,  
2 x ohne Feststeller,  
4 x Kantenschutz  
Nutzlast 70 kg

N-10Z03

X



# Zubehör Regale, Garderoben-, Flügeltüren- und Modulschränke

▶ 3 Wochen Lieferzeit

Schwarz Z  
Silber S

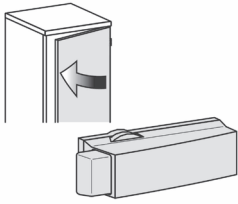
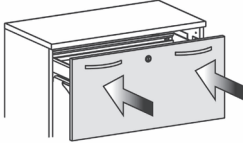
Produkt	Maße	Artikelnr.	Ausführung
	Türdämpfer für alle Drehtüren nachrüstbar,  bis 3 OH 1 Stück pro Flügeltür  ab 4 OH 2 Stück pro Flügeltür	N-10DTD	X
	Softeinzug für Schubkästen und Hängeregistraturauszüge, nicht nachrüstbar, 1 Stück pro Schub	N-10SKD	X









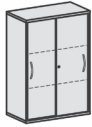

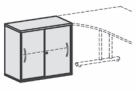

# Schiebetürenschrank

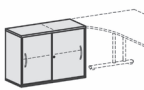
▶ 3 Wochen Lieferzeit

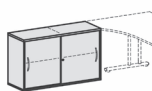

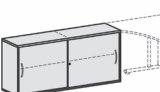
Ahorn	A	A
Buche	B	B
Lichtgrau	L	L
Weiß	W	W
Onyx	O	O
Nussbaum	N	N

Produkt	Maße	Artikelnr.	Front	Korpus
  <p>Anstell-Schiebetürenschrank 1 Dekor-Einlegeboden, mit Stellfüßen, abschließbar</p> <p>Kein durchgängiges Lochraster</p>	2 Ordnerhöhen H: 720 mm B: 800 mm T: 425 mm	N-10S7208-	...	...
  <p>Anstell-Schiebetürenschrank mit Mittelseite, 2 Dekor-Einlegeböden, mit Stellfüßen, abschließbar</p> <p>Kein durchgängiges Lochraster</p>	2 Ordnerhöhen H: 720 mm B: 1000 mm T: 425 mm	N-10S7210-	...	...
  <p>Anstell-Schiebetürenschrank mit Mittelseite, 2 Dekor-Einlegeböden, mit Stellfüßen, abschließbar</p> <p>Kein durchgängiges Lochraster</p>	2 Ordnerhöhen H: 720 mm B: 1200 mm T: 425 mm	N-10S7212-	...	...
  <p>Anstell-Schiebetürenschrank mit Mittelseite, 2 Dekor-Einlegeböden, mit Stellfüßen, abschließbar</p> <p>Kein durchgängiges Lochraster</p>	2 Ordnerhöhen H: 720 mm B: 1600 mm T: 425 mm	N-10S7216-	...	...
  <p>Schiebetürenschrank 1 Dekor-Einlegeboden, abschließbar</p> <p>Metallsockel / Standfüße Seite 38</p>	2 Ordnerhöhen H: 768 mm B: 800 mm T: 425 mm	N-10S208-	...	...







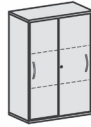

# Schiebetürenschränke

▶ 3 Wochen Lieferzeit

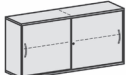
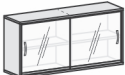

Ahorn	A	A
Buche	B	B
Lichtgrau	L	L
Weiß	W	W
Onyx	O	O
Nussbaum	N	N

Produkt	Maße	Artikelnr.	Front	Korpus
  <p>Schiebetürenschränk mit Mittelseite, 2 Dekor-Einlegeböden, abschließbar</p> <p>Metallsockel / Standfüße Seite 38</p>	2 Ordnerhöhen H: 768 mm B: 1000 mm T: 425 mm	N-10S210-	...	...
  <p>Schiebetürenschränk mit Mittelseite, 2 Dekor-Einlegeböden, abschließbar</p> <p>Metallsockel / Standfüße Seite 38</p>	2 Ordnerhöhen H: 768 mm B: 1200 mm T: 425 mm	N-10S212-	...	...
 <p>Schiebetürenschränk mit satinierten Glas-Schiebetüren, mit Mittelseite, 2 Dekor-Einlegeböden, nicht abschließbar</p> <p>Metallsockel / Standfüße Seite 38</p>	2 Ordnerhöhen H: 768 mm B: 1200 mm T: 425 mm	N-10SG212-	X	...
  <p>Schiebetürenschränk mit Mittelseite, 2 Dekor-Einlegeböden, abschließbar</p> <p>Metallsockel / Standfüße Seite 38</p>	2 Ordnerhöhen H: 768 mm B: 1600 mm T: 425 mm	N-10S216-	...	...
 <p>Schiebetürenschränk mit satinierten Glas-Schiebetüren, mit Mittelseite, 2 Dekor-Einlegeböden, nicht abschließbar</p> <p>Metallsockel / Standfüße Seite 38</p>	2 Ordnerhöhen H: 768 mm B: 1600 mm T: 425 mm	N-10SG216-	X	...



# Schiebetürenschränke

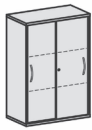

▶ 3 Wochen Lieferzeit

Ahorn	A	A
Buche	B	B
Lichtgrau	L	L
Weiß	W	W
Onyx	O	O
Nussbaum	N	N

Produkt	Maße	Artikelnr.	Front	Korpus
---------	------	------------	-------	--------



Schiebetürenschränk  
2 Dekor-Einlegeböden,  
abschließbar



Metallsockel / Standfüße  
Seite 38

3 Ordnerhöhen  
H: 1152 mm  
B: 800 mm  
T: 425 mm

N-10S308-

...

...



Schiebetürenschränk  
mit Mittelseite,  
4 Dekor-Einlegeböden,  
abschließbar



Metallsockel / Standfüße  
Seite 38

3 Ordnerhöhen  
H: 1152 mm  
B: 1000 mm  
T: 425 mm

N-10S310-

...

...



Schiebetürenschränk  
mit Mittelseite,  
4 Dekor-Einlegeböden,  
abschließbar



Metallsockel / Standfüße  
Seite 38

3 Ordnerhöhen  
H: 1152 mm  
B: 1200 mm  
T: 425 mm

N-10S312-

...

...



Schiebetürenschränk  
mit satinierten  
Glas-Schiebetüren,  
mit Mittelseite,  
4 Dekor-Einlegeböden,  
nicht abschließbar

Metallsockel / Standfüße  
Seite 38

3 Ordnerhöhen  
H: 1152 mm  
B: 1200 mm  
T: 425 mm

N-10SG312-

X

...



Schiebetürenschränk  
mit Mittelseite,  
4 Dekor-Einlegeböden,  
abschließbar



Metallsockel / Standfüße  
Seite 38

3 Ordnerhöhen  
H: 1152 mm  
B: 1600 mm  
T: 425 mm

N-10S316-

...

...





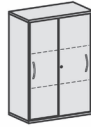

# Schiebetürenschränke

▶ 3 Wochen Lieferzeit



Ahorn	A	A
Buche	B	B
Lichtgrau	L	L
Weiß	W	W
Onyx	O	O
Nussbaum	N	N

Produkt	Maße	Artikelnr.	Front	Korpus
 <p>Schiebetürenschränk mit satinierten Glas-Schiebetüren, mit Mittelseite, 4 Dekor-Einlegeböden, nicht abschließbar</p> <p>Metallsockel / Standfüße Seite 38</p>	<p>3 Ordnerhöhen H: 1152 mm B: 1600 mm T: 425 mm</p>	N-10SG316-	X	...
 <p>Schiebetürenschränk 3 Dekor-Einlegeböden, abschließbar</p> <p>Metallsockel / Standfüße Seite 38</p>	<p>4 Ordnerhöhen H: 1536 mm B: 800 mm T: 425 mm</p>	N-10S408-	...	...
 <p>Schiebetürenschränk mit Mittelseite, 6 Dekor-Einlegeböden, abschließbar</p> <p>Vertragen und Montage nur nach Absprache möglich</p> <p>Metallsockel / Standfüße Seite 38</p>	<p>4 Ordnerhöhen H: 1536 mm B: 1000 mm T: 425 mm</p>	N-10S410-	...	...
 <p>Schiebetürenschränk mit Mittelseite, 6 Dekor-Einlegeböden, abschließbar</p> <p>Vertragen und Montage nur nach Absprache möglich</p> <p>Metallsockel / Standfüße Seite 38</p>	<p>4 Ordnerhöhen H: 1536 mm B: 1200 mm T: 425 mm</p>	N-10S412-	...	...



▶ 3 Wochen Lieferzeit

Ahorn	A
Buche	B
Lichtgrau	L
Weiß	W
Onyx	O
Nussbaum	N

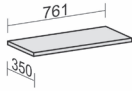
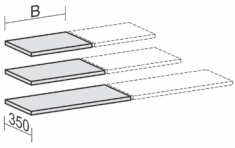
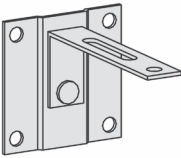
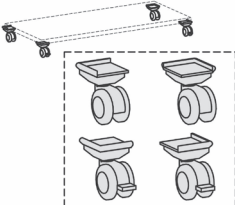
Produkt	Maße	Artikelnr.	Ausführung
 <p>Einlegeboden für Schiebetürenschrank mit Bodenträger</p> <p>Tiefe 350 mm Höhe 25 mm</p>	B: 800 mm	N-10EBS08-	...
 <p>Einlegeboden für Schiebetürenschrank mit Mittelseite, mit Bodenträger, 1 Stück</p> <p>Tiefe 350 mm Höhe 25 mm</p> <p>Auswahl entsprechend Korpusbreite</p>	B: 1000 mm	N-10EBS10-	...
	B: 1200 mm	N-10EBS12-	...
	B: 1600 mm	N-10EBS16-	...
 <p>Kippsicherung Wandmontage bauseits, ohne Montagezubehör</p>		N-10Z15	X
 <p>Rollensatz bestehend aus 2 x mit Feststeller, 2 x ohne Feststeller, 4 x Kantenschutz, Nutzlast 70 kg</p>		N-10Z03	X







# Registraturschränke

▶ 3 Wochen Lieferzeit



Ahorn	A	A
Buche	B	B
Lichtgrau	L	L
Weiß	W	W
Onyx	O	O
Nussbaum	N	N

Produkt	Maße	Artikelnr.	Front	Korpus
 <p>Registraturschrank 2 Hängeregistraturen mit Zentralverriegelung und Auszugssperre, abschließbar, Wandbefestigung erforderlich</p> <p>Metallsockel / Standfüße Seite 38</p>	<p>2 Ordnerhöhen H: 768 mm B: 800 mm T: 425 mm</p>	N-10HR208-	...	...
 <p>Registraturschrank 2 Hängeregistraturen mit Zentralverriegelung und Auszugssperre, abschließbar, Wandbefestigung erforderlich</p> <p>Metallsockel / Standfüße Seite 38</p>	<p>2 Ordnerhöhen H: 768 mm B: 1000 mm T: 425 mm</p>	N-10HR210-	...	...
 <p>Registraturschrank 3 Hängeregistraturen mit Zentralverriegelung und Auszugssperre, abschließbar, Wandbefestigung erforderlich</p> <p>Metallsockel / Standfüße Seite 38</p>	<p>3 Ordnerhöhen H: 1152 mm B: 800 mm T: 425 mm</p>	N-10HR308-	...	...
 <p>Registraturschrank 3 Hängeregistraturen mit Zentralverriegelung und Auszugssperre, abschließbar, Wandbefestigung erforderlich</p> <p>Metallsockel / Standfüße Seite 38</p>	<p>3 Ordnerhöhen H: 1152 mm B: 1000 mm T: 425 mm</p>	N-10HR310-	...	...
 <p>Registraturschrank 4 Hängeregistraturen mit Zentralverriegelung und Auszugssperre, abschließbar, Wandbefestigung erforderlich</p> <p>Metallsockel / Standfüße Seite 38</p>	<p>4 Ordnerhöhen H: 1536 mm B: 800 mm T: 425 mm</p>	N-10HR408-	...	...



# Registraturschränke



▶ 3 Wochen Lieferzeit

Ahorn	A	A
Buche	B	B
Lichtgrau	L	L
Weiß	W	W
Onyx	O	O
Nussbaum	N	N

Produkt	Maße	Artikelnr.	Front	Korpus
---------	------	------------	-------	--------

 Registraturschrank  
 4 Hängeregistraturen  
 mit Zentralverriegelung  
 und Auszugssperre,  
 abschließbar,  
 Wandbefestigung erforderlich  
  
 Vertragen und Montage  
 nur nach Absprache möglich  
  
 Metallsockel / Standfüße  
 Seite 38



4 Ordnerhöhen  
 H: 1536 mm  
 B: 1000 mm  
 T: 425 mm

N-10HR410-

...

...



# Zubehör Registraturschränke

► 3 Wochen Lieferzeit

Schwarz	Z
Silber	S

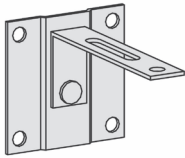
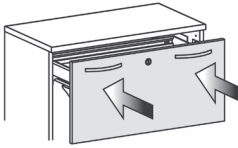
Produkt	Maße	Artikelnr.	Ausführung
	Kippsicherung Wandmontage bauseits, ohne Montagezubehör	N-10Z15	X
	Softeinzug für Schubkästen und Hängeregistratúrauszüge, nicht nachrüstbar, 1 Stück pro Schub	N-10SKD	X





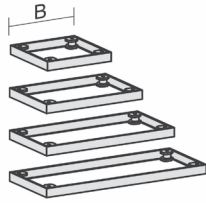

# Metallsockel und Standfüße

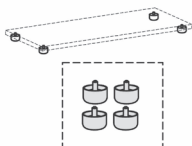
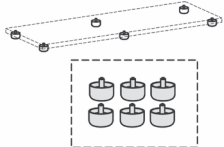
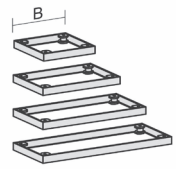

► 3 Wochen Lieferzeit

Schwarz	Z
Silber	S

Produkt	Maße	Artikelnr.	Ausführung
 <p>Standfüße bis Schrankbreite 800 mm justierbar 1 Satz (4 Stück)</p>	H: 27-33 mm Ø: 50 mm	N-10SF4-	Z
 <p>Standfüße ab Schrankbreite 1000 mm justierbar 1 Satz (6 Stück)</p>	H: 27-33 mm Ø: 50 mm	N-10SF6-	Z
 <p>Metallsockel Höhe 50 mm Auswahl entsprechend Schrankbreite</p>	B: 400 mm B: 600 mm B: 800 mm B: 1000 mm B: 1200 mm B: 1600 mm	N-10MS04- N-10MS06- N-10MS08- N-10MS10- N-10MS12- N-10MS16-	...
 <p>Metallsockel für Eckabschlussregal</p>	H: 50 mm	N-10MSRE-	...







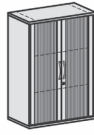

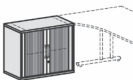

# Querrollladenschränke

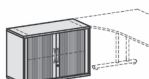
▶ 3 Wochen Lieferzeit

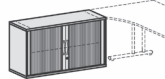

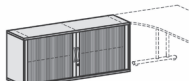
Ahorn	A	A
Buche	B	B
Lichtgrau	L	L
Weiß	W	W
Onyx	O	O
Nussbaum	N	N

Produkt	Maße	Artikelnr.	Front	Korpus
  Anstell-Querrollladenschrank 1 Dekor-Einlegeboden, mit Stellfüßen, abschließbar  Kein durchgängiges Lochraster	2 Ordnerhöhen H: 720 mm B: 800 mm T: 425 mm	N-10Q7208-	S	...
  Anstell-Querrollladenschrank 1 Dekor-Einlegeboden, mit Stellfüßen, abschließbar  Kein durchgängiges Lochraster	2 Ordnerhöhen H: 720 mm B: 1000 mm T: 425 mm	N-10Q7210-	S	...
  Anstell-Querrollladenschrank 1 Dekor-Einlegeboden, mit Stellfüßen, abschließbar  Kein durchgängiges Lochraster	2 Ordnerhöhen H: 720 mm B: 1200 mm T: 425 mm	N-10Q7212-	S	...
  Anstell-Querrollladenschrank mit Mittelseite, 2 Dekor-Einlegeböden, mit Stellfüßen, abschließbar  Kein durchgängiges Lochraster	2 Ordnerhöhen H: 720 mm B: 1600 mm T: 425 mm	N-10Q7216-	S	...
  Querrollladenschrank 1 Dekor-Einlegeboden, abschließbar  Metallsockel / Standfüße Seite 43	2 Ordnerhöhen H: 768 mm B: 800 mm T: 425 mm	N-10Q208-	S	...





# Querrollladenschränke

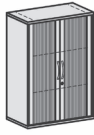

▶ 3 Wochen Lieferzeit



Ahorn	A	A
Buche	B	B
Lichtgrau	L	L
Weiß	W	W
Onyx	O	O
Nussbaum	N	N

Produkt	Maße	Artikelnr.	Front	Korpus
---------	------	------------	-------	--------

 	Querrollladenschrank 1 Dekor-Einlegeboden, abschließbar	2 Ordnerhöhen H: 768 mm B: 1000 mm T: 425 mm	N-10Q210-	S	...
	Metallsockel / Standfüße Seite 43				

 	Querrollladenschrank 1 Dekor-Einlegeboden, abschließbar	2 Ordnerhöhen H: 768 mm B: 1200 mm T: 425 mm	N-10Q212-	S	...
	Metallsockel / Standfüße Seite 43				

 	Querrollladenschrank mit Mittelseite, 2 Dekor-Einlegeböden, abschließbar	2 Ordnerhöhen H: 768 mm B: 1600 mm T: 425 mm	N-10Q216-	S	...
	Metallsockel / Standfüße Seite 43				

 	Querrollladenschrank 2 Dekor-Einlegeböden, abschließbar	3 Ordnerhöhen H: 1152 mm B: 800 mm T: 425 mm	N-10Q308-	S	...
	Metallsockel / Standfüße Seite 43				

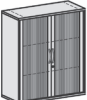
 	Querrollladenschrank 2 Dekor-Einlegeböden, abschließbar	3 Ordnerhöhen H: 1152 mm B: 1000 mm T: 425 mm	N-10Q310-	S	...
	Metallsockel / Standfüße Seite 43				



# Querrolladenschränke

▶ 3 Wochen Lieferzeit

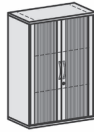

Ahorn	A	A
Buche	B	B
Lichtgrau	L	L
Weiß	W	W
Onyx	O	O
Nussbaum	N	N

Produkt	Maße	Artikelnr.	Front	Korpus
---------	------	------------	-------	--------

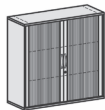
Querrolladenschrank  
2 Dekor-Einlegeböden,  
abschließbar

Metallsockel / Standfüße  
Seite 43

3 Ordnerhöhen  
H: 1152 mm  
B: 1200 mm  
T: 425 mm

N-10Q312-

S

...



Querrolladenschrank  
mit Mittelseite,  
4 Dekor-Einlegeböden,  
abschließbar

Metallsockel / Standfüße  
Seite 43

3 Ordnerhöhen  
H: 1152 mm  
B: 1600 mm  
T: 425 mm

N-10Q316-

S

...

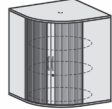
Querrolladeneckschrank  
mit Ordnerrondell,  
Fassungsvermögen  
bis zu 72 Ordner,  
abschließbar,  
unmontierte Lieferung

passender Sockel N-10MS08,  
passende Standfüße  
N-10SF4-Z  
Seite 38

3 Ordnerhöhen  
H: 1152 mm  
B: 969 mm  
T: 969 mm

N-10QE3-

S

...



▶ 3 Wochen Lieferzeit

Ahorn	A
Buche	B
Lichtgrau	L
Weiß	W
Onyx	O
Nussbaum	N

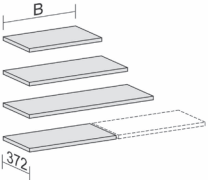
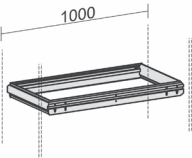
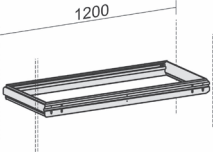
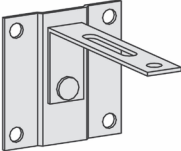
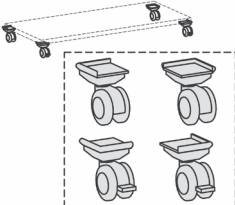
Produkt	Maße	Artikelnr.	Ausführung
 <p>Einlegeboden für Querrollladenschrank mit Bodenträger</p> <p>Tiefe 372 mm Höhe 25 mm</p> <p>Auswahl entsprechend Korpusbreite</p>	B: 800 mm	N-10EBQ08-	...
	B: 1000 mm	N-10EBQ10-	...
	B: 1200 mm	N-10EBQ12-	...
	B: 1600 mm	N-10EBQ16-	...
 <p>Hängeregistratur-Auszugsrahmen für Querrollladenschrank für Korpusbreite 1000 mm, Wandbefestigung erforderlich, inkl. 2 Stege, ohne Auszugssperre</p>		N-10HRAQ10	X
 <p>Hängeregistratur-Auszugsrahmen für Querrollladenschrank für Korpusbreite 1200 mm, Wandbefestigung erforderlich, inkl. 2 Stege, ohne Auszugssperre</p>		N-10HRAQ12	X
 <p>Kippsicherung Wandmontage bauseits, ohne Montagezubehör</p>		N-10Z15	X
 <p>Rollensatz bestehend aus 2 x mit Feststeller, 2 x ohne Feststeller, 4 x Kantenschutz, Nutzlast 70 kg</p>		N-10Z03	X



# Metallsockel und Standfüße Querrollladenschränke

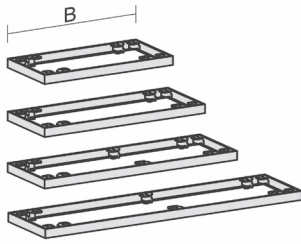

► 3 Wochen Lieferzeit

Schwarz	Z
Silber	S

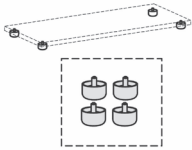
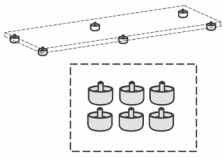
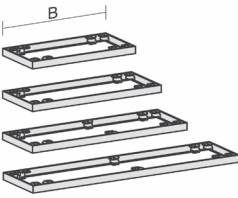
Produkt	Maße	Artikelnr.	Ausführung
 <p>Standfüße bis Schrankbreite 800 mm justierbar 1 Satz (4 Stück)</p>	H: 27-33 mm Ø: 50 mm	N-10SF4-	Z
 <p>Standfüße ab Schrankbreite 1000 mm justierbar 1 Satz (6 Stück)</p>	H: 27-33 mm Ø: 50 mm	N-10SF6-	Z
 <p>Metallsockel für Querrollladenschrank</p> <p>Höhe 50 mm</p> <p>Auswahl entsprechend Schrankbreite</p>	<p>B: 800 mm</p> <p>B: 1000 mm</p> <p>B: 1200 mm</p> <p>B: 1600 mm</p>	<p>N-10MSQ08-</p> <p>N-10MSQ10-</p> <p>N-10MSQ12-</p> <p>N-10MSQ16-</p>	<p>...</p> <p>...</p> <p>...</p> <p>...</p>



► 3 Wochen Lieferzeit

Ahorn	A
Buche	B
Lichtgrau	L
Weiß	W
Onyx	O
Nussbaum	N

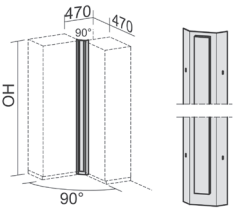
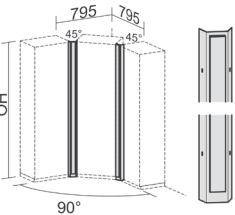
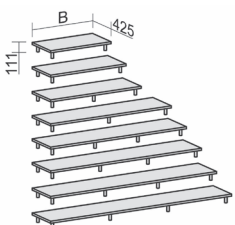
Produkt	Maße	Artikelnr.	Ausführung
 <p>Eckverbinder 90° Blechelement mit Holzblende, nur in Verbindung mit Sockel nutzbar</p>	5 Ordnerhöhen	N-10EV590-	...
	6 Ordnerhöhen	N-10EV690-	...
 <p>Eckverbinder 45° 2 Blechelemente mit Holzblende, nur in Verbindung mit Sockel nutzbar</p>	5 Ordnerhöhen	N-10EV545-	...
	6 Ordnerhöhen	N-10EV645-	...
 <p>Aufsatzplatte Tiefe: 425 mm Höhe: 111 mm</p>	B: 800 mm	N-10AS80-	...
	B: 1000 mm	N-10AS100-	...
	B: 1200 mm	N-10AS120-	...
	B: 1600 mm	N-10AS160-	...
	B: 1800 mm	N-10AS180-	...
	B: 2000 mm	N-10AS200-	...
	B: 2200 mm	N-10AS220-	...
	B: 2400 mm	N-10AS240-	...



▶ 3 Wochen Lieferzeit

Ahorn	A
Buche	B
Lichtgrau	L
Weiß	W
Onyx	O
Nussbaum	N

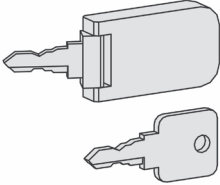
Produkt	Maße	Artikelnr.	Ausführung
	Ersatzschlüssel 2 Stück bestehend aus 1 starren Schlüssel 1 Kippschlüssel	N-301013	X
	Bitte bei Bestellung Schlüsselnummer angeben		