

Möbel LETZ

Finden und Wohlfühlen



Typenplan

CL 500 von Erpo Polstermöbel - Ledergarnitur rechts mocca

Wichtiger Hinweis für Sie

Etwaige Hinweise des Herstellers in dieser Produktinformation, die sich auf die Gewährleistung beziehen, haben für Sie keinerlei Bindungswirkung und können von Ihnen ignoriert werden. Ihre gesetzlichen Gewährleistungsrechte als Verbraucher uns gegenüber, als Ihrem Verkäufer, werden dadurch in keiner Weise berührt oder eingeschränkt. Sie können sich wegen aller Mängel jederzeit an uns wenden. Darüber hinaus gehende Herstellergarantien bleiben natürlich unberührt. Dieser Artikel wird hergestellt von ERPO Möbelwerk GmbH, Albert-Einstein-Straße 9, 88521 Ertingen, Deutschland, verkauf@erpo.de

Möbel Letz GmbH
Am Gewerbepark 11
06895 Zahna-Elster

Tel.: 035383 - 6018 50

Fax.: 035383 - 6018 17

CLASSICS

erpo[®]
Sitz. Kultur.

CL 500



CL 500

CLASSICS

Armlehnen

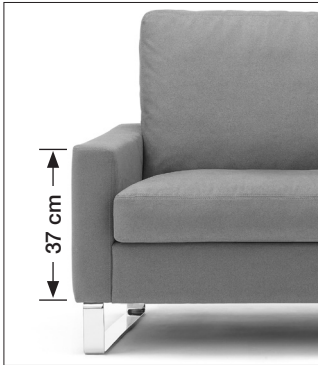

Armlehne 50

10 cm Breite

37 cm Höhe

Armlehnerhöhung + 6 cm
Mehrpreis pro
Armlehne

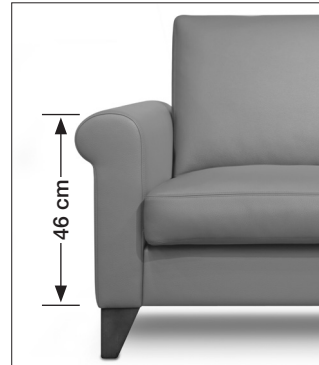

Armlehne 83

16 cm Breite

46 cm Höhe

Preis siehe AL 85

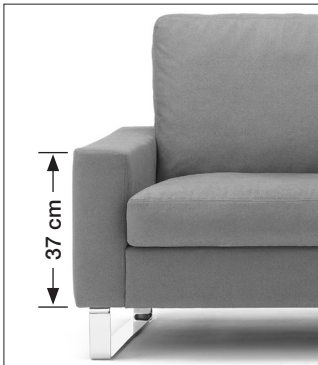

Armlehne 53

13 cm Breite

37 cm Höhe

Armlehnerhöhung + 6 cm
Mehrpreis pro
Armlehne

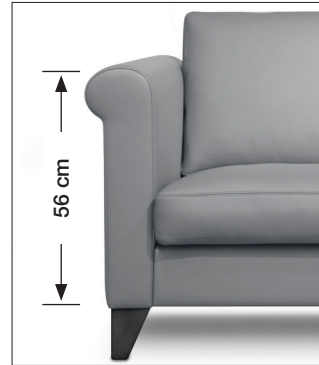

Armlehne 85

16 cm Breite

56 cm Höhe

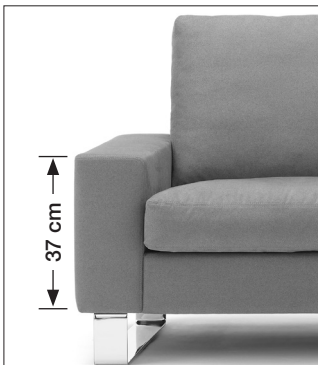

Armlehne 56

16 cm Breite

37 cm Höhe

Armlehnerhöhung + 6 cm
Mehrpreis pro
Armlehne

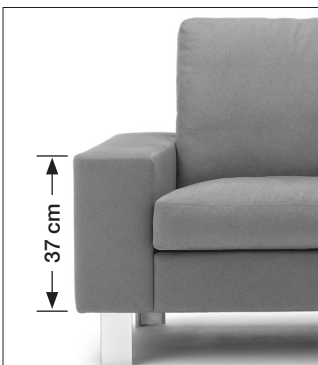

Armlehne 57

21 cm Breite

37 cm Höhe

Produktinformation

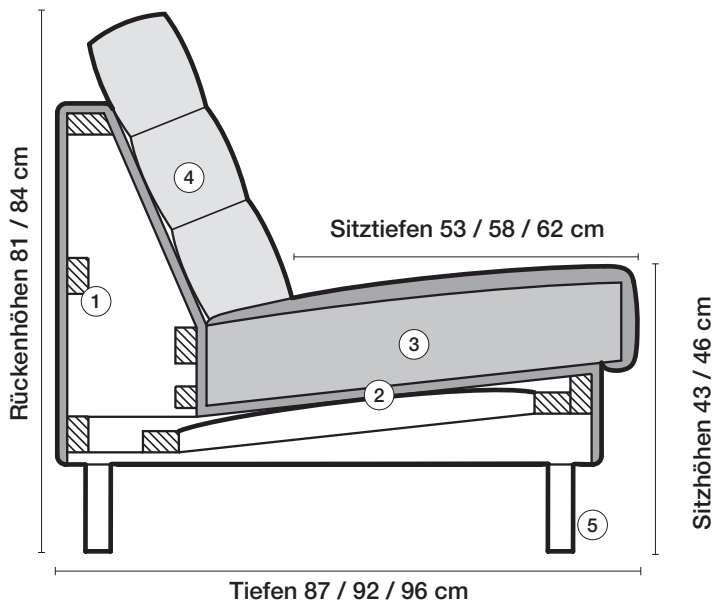

① **Gestell**
Hartholzgestell aus Buche, gedübelt und verleimt.

② **Unterfederung**
Stahlwellenunterfederung mit Spezialabdeckung aus hochwertigem Futterstoff.

③ **Sitzkissen**
Daunencharakter
Comfort SL
Kaltschaumkombination
Taschenfederkern
Comfort Plus

④ **Rückenkissen**
Daunencharakter
Comfort SL
Kaltschaumkombination

Sitztiefen
Sitztiefe 53 cm
Sitztiefe 58 cm
Sitztiefe 62 cm

Sitzhöhen
Sitzhöhe 43 cm
Sitzhöhe 46 cm
Sonderhöhen möglich

⑤ **Fussausführungen**

Gestell Hartholzgestell aus Buche, gedübelt und verleimt.

Unterfederung Stahlwellenunterfederung mit Spezialabdeckung und hochwertigem Futterstoff.

Sitzkissen **A Daunencharakter**
Legere Ausführung in bewährter Kammerkissenverarbeitung und stabilisierendem Sitzkern aus Polyetherschaum RG 43. Füllung Polyschaumstäbchen mit hochwertigen Vliesfasern.

B Comfort SL
Weiche besonders anpassungsfähige Ausführung mit stabilisierendem Sitzkern aus Polyetherschaum RG 42. Füllung Polyschaumstäbchen in bewährter Kammerkissenverarbeitung.

C Kaltschaumkombination
Festere Ausführung aus hochwertiger Kaltschaumkombination. Formstabil durch festen Polyetherkern RG 43 und angenehm weicher Kaltschaumabdeckung RG 35.

D Taschenfederkern mit Daunencharakter
Klassischer Sitzkomfort durch einzeln in Taschen eingenähte zylindrische Federkerne, die mit hochwertigem Kaltschaum RG 40 ummantelt sind. Legere Oberfläche durch bewährte Kammerkissenverarbeitung. Füllung Polyschaumstäbchen RG 40. **Aufpreis siehe Sonderanfertigungen.**

G Comfort Plus
legere Ausführung in bewährter Stegmattenverarbeitung mit stabilisierendem Kern aus Kaltschaum RG 50. Füllung Polyschaumstäbchen mit hochwertigen Vliesfasern. **Aufpreis siehe Sonderanfertigungen.**

Sitztiefen
Sitztiefe 53 cm
Sitztiefe 58 cm (Mehrpreis)
Sitztiefe 62 cm (Mehrpreis)

Sitzhöhen
Sitzhöhe 43 cm
Sitzhöhe 46 cm
Durch Verlängerung der Füße (ohne Aufpreis).

Bitte Sitztiefe und Sitzhöhe bei der Bestellung unbedingt angeben.

Rückenkissen **A Daunencharakter**
Legere Ausführung in bewährter Kammerkissenverarbeitung. Füllung aus Polyschaumstäbchen und hochwertigen Vliesfasern.

B Comfort SL
Weiche besonders anpassungsfähige Ausführung in bewährter Kammerkissen-Verarbeitung. Füllung aus hochwertigen Vliesfaserkugeln.

C Kaltschaum
Formstabiler Kern aus hochwertigem Kaltschaum RG 50. Abdeckung aus Polyetherschaum RG 20 mit Vlieskaschierung.

Füsse



Fuss Aluminiumguss oval, 37 x 25 mm,
CL7: 125 mm hoch für **Sitzhöhe 43 cm**
CL75: 155 mm hoch für **Sitzhöhe 46 cm**
hochglanz poliert, matt poliert oder schwarz matt pulverbeschichtet

CL 7/75



Holzfuß mit Chromgleiter, Ø 50 mm Buche natur oder in allen Erpo Basisfarben. Sonderfarben gegen Aufpreis.
CL12: 130 mm hoch für **Sitzhöhe 43 cm**
CL125: 160 mm hoch für **Sitzhöhe 46 cm**
CL126: 180 mm hoch für **Sitzhöhe 48 cm**

CL 12 / 125 / 126



Holzfuß Buche mit Chromplatte, 92 x 92 mm Buche natur oder in allen Erpo Basisfarben. Sonderfarben gegen Aufpreis.
CL23: 130 mm hoch für **Sitzhöhe 43 cm**
CL235: 160 mm hoch für **Sitzhöhe 46 cm**

für die Armlehnen:
AL 50, 83, 85

CL 23 / 235



Holzfuß Buche mit Chromplatte, 112 x 112 mm Buche natur oder in allen Erpo Basisfarben. Sonderfarben gegen Aufpreis.
CL24: 130 mm hoch für **Sitzhöhe 43 cm**
CL245: 160 mm hoch für **Sitzhöhe 46 cm**

für die Armlehne:
AL 53

CL 24 / 245



Holzfuß Buche mit Chromplatte, 142 x 142 mm Buche natur oder in allen Erpo Basisfarben. Sonderfarben gegen Aufpreis.
CL26: 130 mm hoch für **Sitzhöhe 43 cm**
CL265: 160 mm hoch für **Sitzhöhe 46 cm**

für die Armlehnen:
AL 56, 57

CL 26 / 265



Metallfuß rund, Ø 40 mm **hochglanz verchromt oder matt verchromt**
CL30: 130 mm hoch für **Sitzhöhe 43 cm**
CL305: 160 mm hoch für **Sitzhöhe 46 cm**

CL 30 / 305



Metall Flachstahl, hochglanz verchromt
CL35: 130 mm hoch für **Sitzhöhe 43 cm**
CL355: 160 mm hoch für **Sitzhöhe 46 cm**

CL 35 / 355



Holzfuß Buche rund, Ø 60 mm Buche natur, Eiche natur oder in allen Erpo Basisfarben. Sonderfarben gegen Aufpreis.
CL40: 130 mm hoch für **Sitzhöhe 43 cm**
CL405: 160 mm hoch für **Sitzhöhe 46 cm**
CL406: 180 mm hoch für **Sitzhöhe 48 cm**

CL 40 / 405 / 406



Holzfuß Buche, 90 x 90 mm, in allen Erpo Basisfarben. Sonderfarben gegen Aufpreis oder in **Eiche natur**.
CL48: 130 mm hoch für **Sitzhöhe 43 cm**
CL485: 160 mm hoch für **Sitzhöhe 46 cm**

Nicht für die Armlehne: AL 57

CL 48 / 485



Metallfuß rund, Ø 60 mm **hochglanz verchromt oder matt verchromt**
CL50: 130 mm hoch für **Sitzhöhe 43 cm**
CL505: 160 mm hoch für **Sitzhöhe 46 cm**
CL506: 180 mm hoch für **Sitzhöhe 48 cm**

CL 50 / 505 / 506



Metallfuß diagonal angeordnet, 30-44 mm **hochglanz verchromt, matt verchromt oder schwarz matt pulverbeschichtet**.
CL57: 130 mm hoch für **Sitzhöhe 43 cm**
CL575: 160 mm hoch für **Sitzhöhe 46 cm**

für die Armlehnen:
AL 53, 56 und 57

CL 57 / 575



Fuss Aluminiumguss oval, **hochglanz poliert oder schwarz matt pulverbeschichtet** Ø 16-29 mm
CL59: 130 mm hoch für **Sitzhöhe 43 cm**
CL595: 160 mm hoch für **Sitzhöhe 46 cm**

Bei Parkett kann dieser Fuss zu Abdrücken führen.
für die Armlehnen:
AL 53, 56 und 57

CL 59 / 595



Aluminium natur, Ø 40 mm
CL60: 130 mm hoch für **Sitzhöhe 43 cm**
CL605: 160 mm hoch für **Sitzhöhe 46 cm**

CL 60 / 605



Metallfuß rund, höhenverstellbar von 130 - 155 mm, für **Sitzhöhe 43 - 45 cm**, Ø 30 mm, **hochglanz verchromt oder pulverbeschichtet titanfarbig**. Sonderlackierung in allen RAL Farben gegen Aufpreis.

CL 80



Kufe Buche, 50 x 30 mm In allen Erpo Basisfarben. Sonderfarben gegen Aufpreis oder in Eiche natur für **Sitzhöhe 43, 46 oder 48 cm**

Aufpreis pro Kufe in Buche in Eiche

Kufe 2



Metall quadratisch, 30 x 30 mm, 130 oder 150 mm hoch, für **Sitzhöhe 43 oder 45 cm**, **hochglanz verchromt oder matt verchromt**.

Aufpreis pro Kufe

Kufe 3



Metall Flachstahl, 50 mm breit, 130 oder 150 mm hoch, für **Sitzhöhe 43 oder 45 cm**, **hochglanz verchromt, matt verchromt oder schwarz matt pulverbeschichtet**. Kufe immer mittig unter Armlehne montiert.

Aufpreis pro Kufe in chrom in schwarz

Kufe 5



Metall Flachstahl, 80 mm breit, 130 oder 150 mm hoch, für **Sitzhöhe 43 oder 45 cm**, **hochglanz verchromt, matt verchromt oder schwarz matt pulverbeschichtet**. Kufe immer mittig unter Armlehne montiert.

Aufpreis pro Kufe in chrom in schwarz

Kufe 8

CLASSICS

erpo[®]
Sitz. Kultur.



CL 500 Armlehne 50

CL 500 Armlehne 50, Breite 10 cm

CLASSICS

Produktumfang

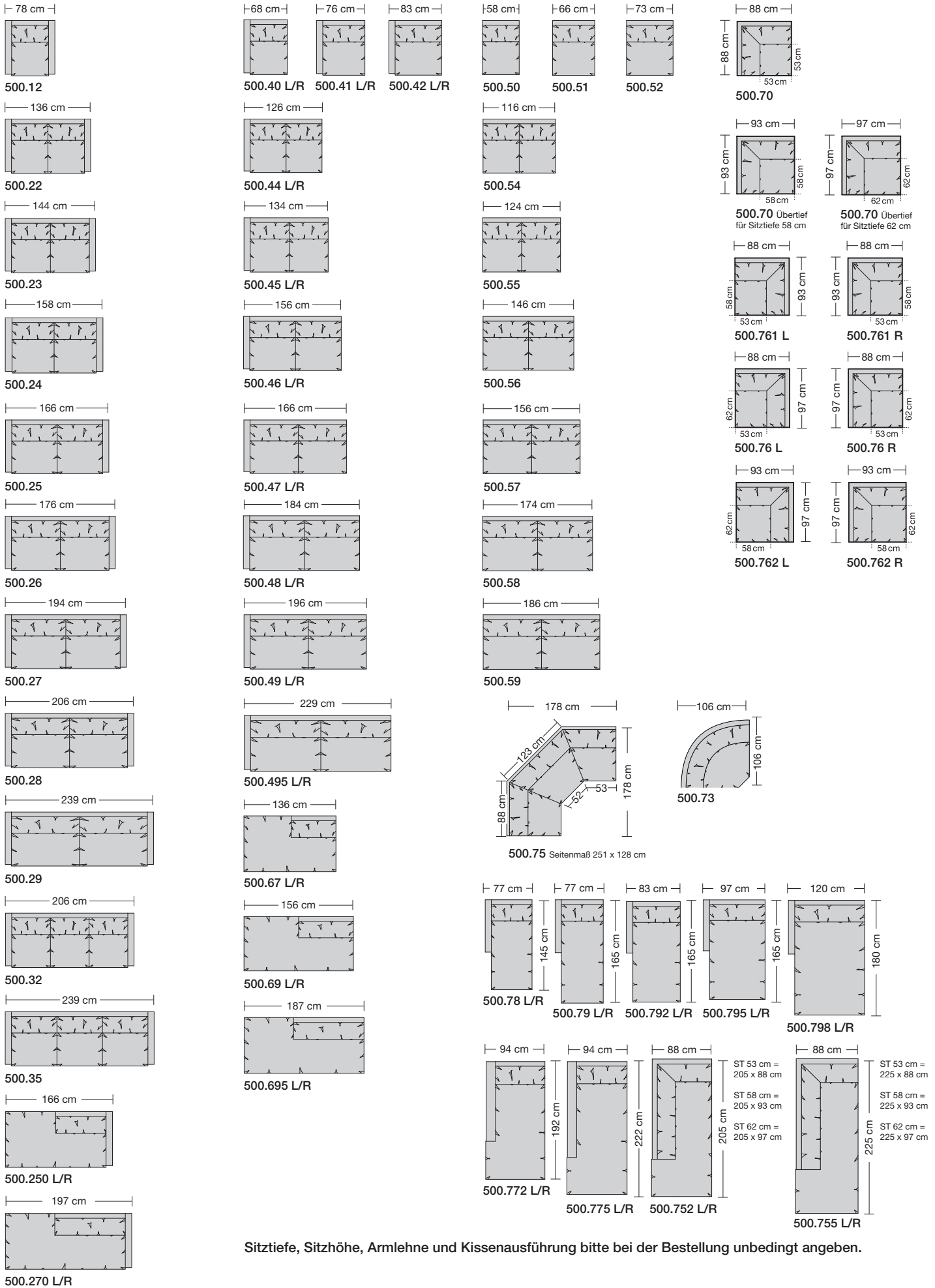

Sitztiefe, Sitzhöhe, Armlehne und KissenAusführung bitte bei der Bestellung unbedingt angeben.

CLASSICS

erpo[®]
Sitz. Kultur.



CL 500 Armlehne 53

CL 500 Armlehne 53, Breite 13 cm

CLASSICS

Produktumfang

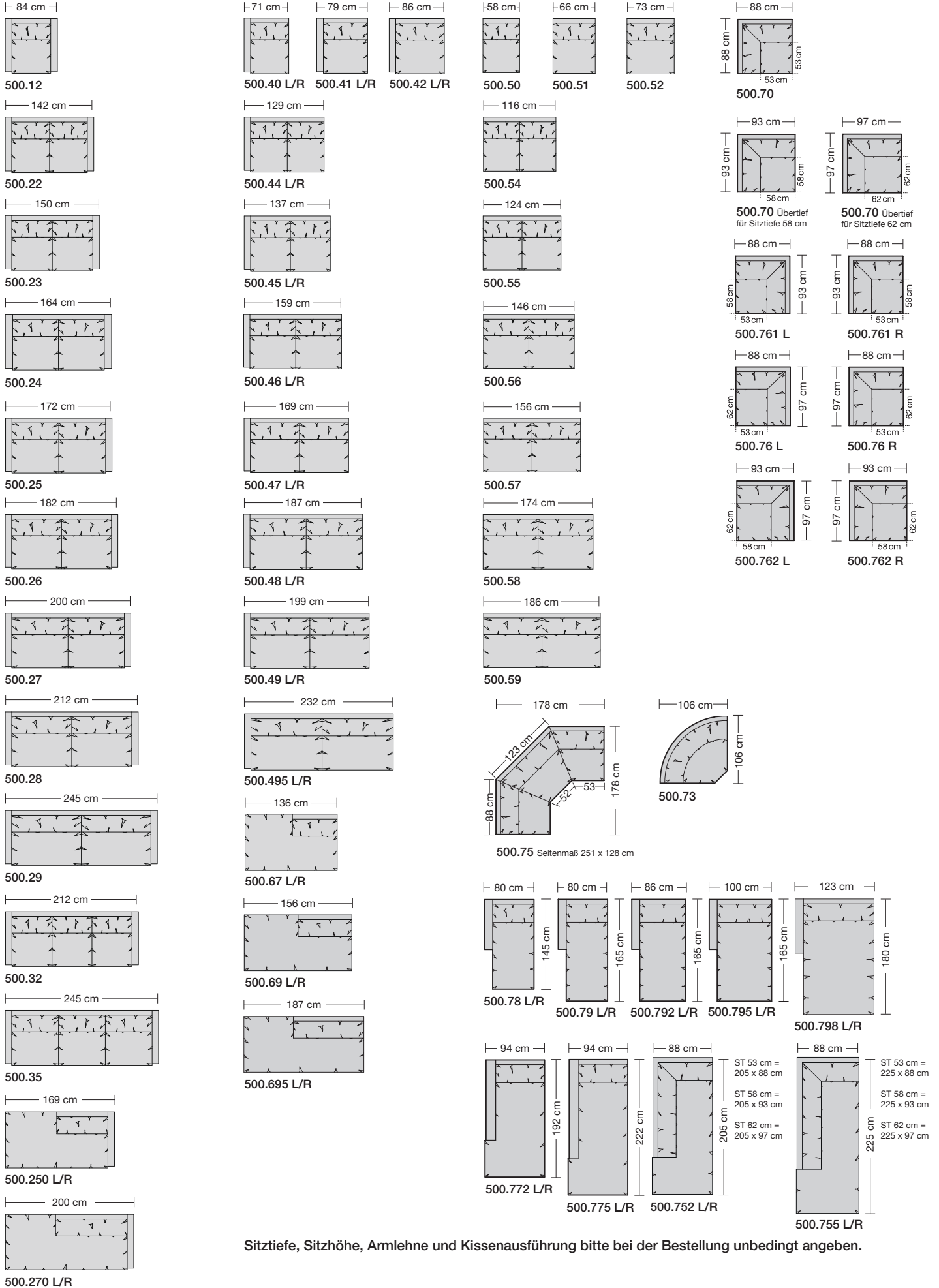

Sitztiefe, Sitzhöhe, Armlehne und Kissen ausführung bitte bei der Bestellung unbedingt angeben.

CLASSICS

erpo[®]
Sitz. Kultur.



CL 500 Armlehne 56

CL 500 Armlehne 56, Breite 16 cm

CLASSICS

Produktumfang

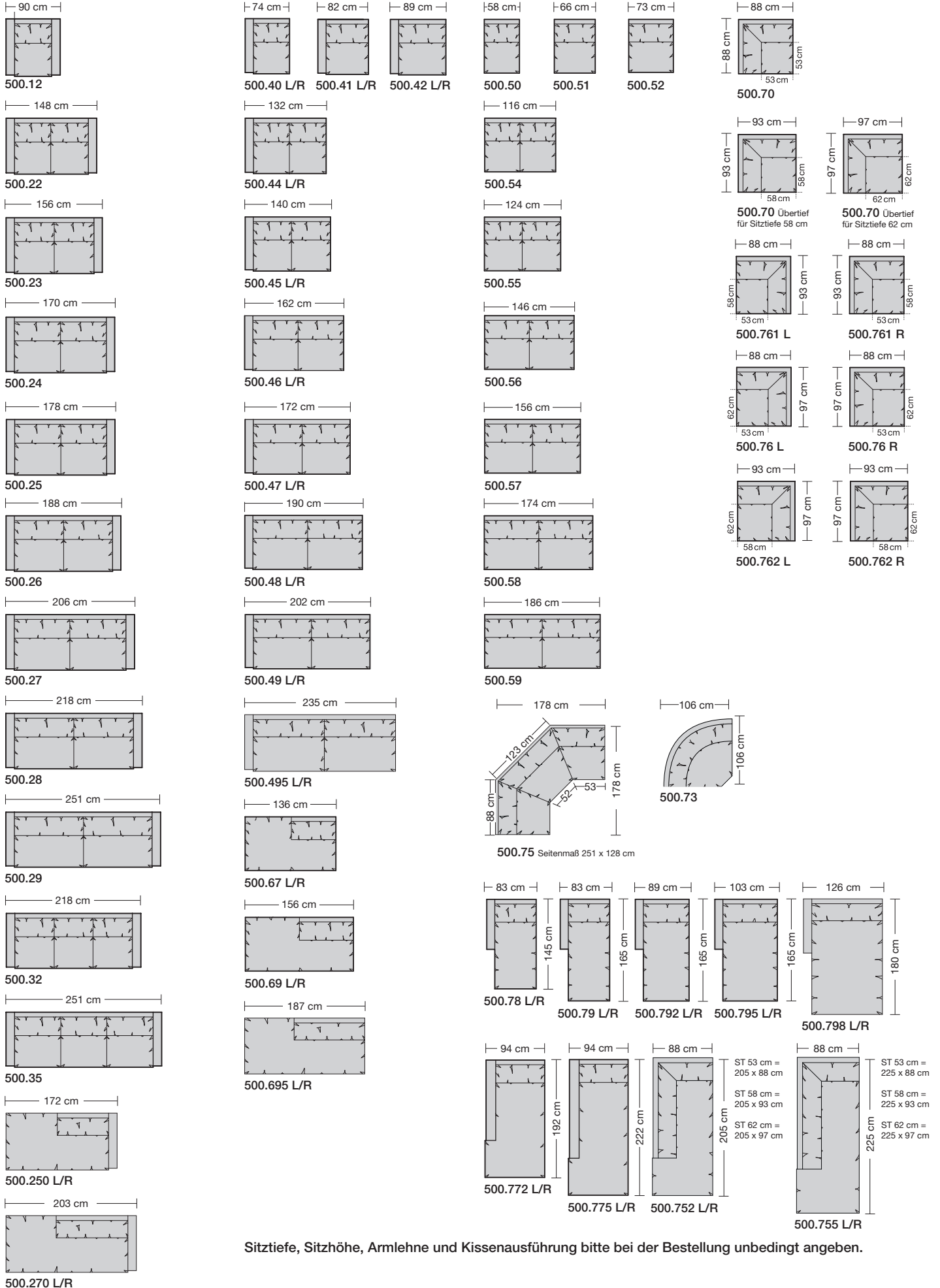

Sitztiefe, Sitzhöhe, Armlehne und Kissenführung bitte bei der Bestellung unbedingt angeben.

CLASSICS

erpo[®]
Sitz. Kultur.



CL 500 Armlehne 57

CL 500 Armlehne 57, Breite 21 cm

CLASSICS

Produktumfang

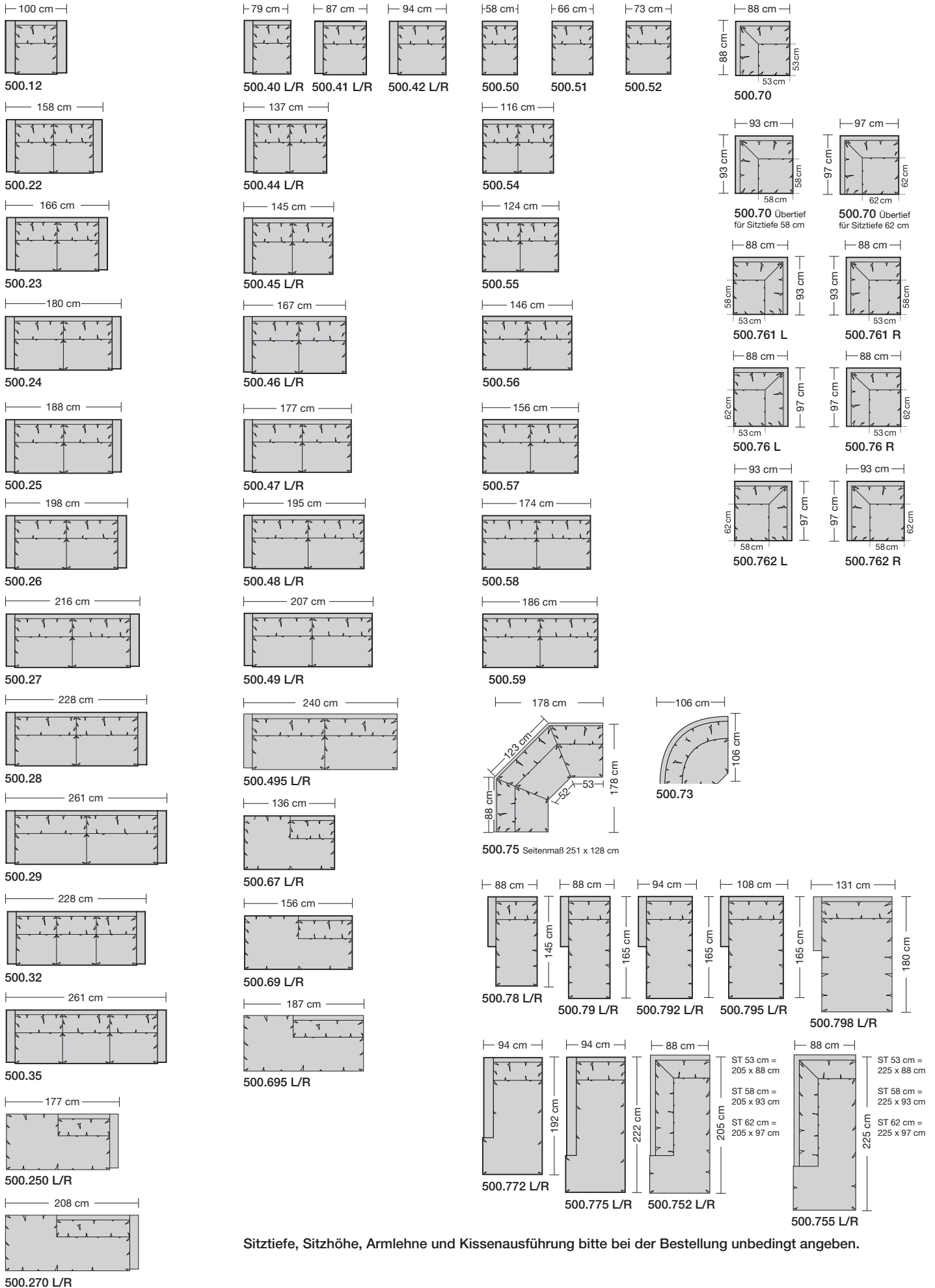

Sitztiefe, Sitzhöhe, Armlehne und KissenAusführung bitte bei der Bestellung unbedingt angeben.

CLASSICS

erpo[®]
Sitz. Kultur.



CL 500 Armlehne 85

CL 500 Armlehne 85, Breite 16 cm, Höhe 56 cm

CLASSICS

Produktumfang

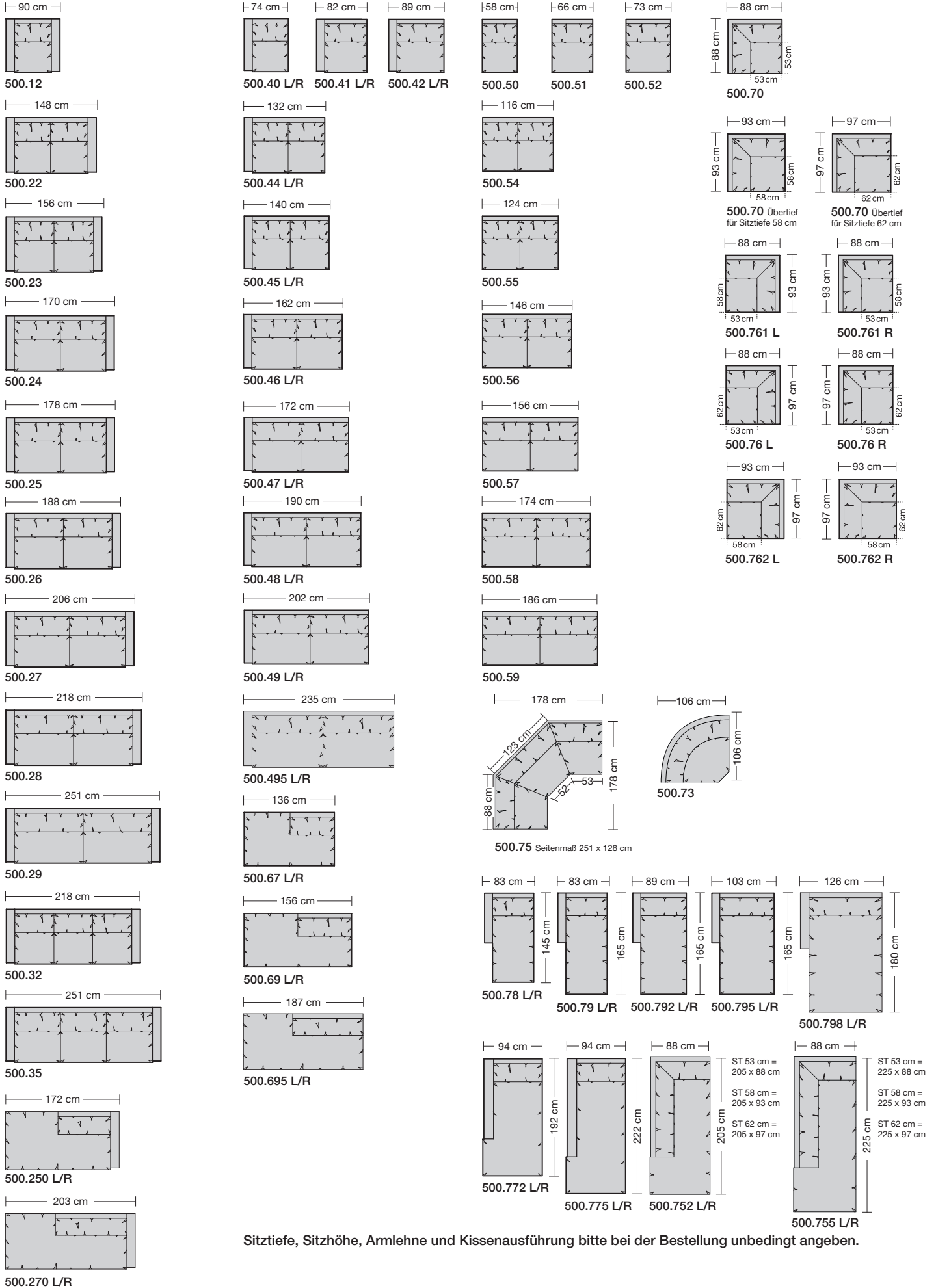

Sitztiefe, Sitzhöhe, Armlehne und Kissenführung bitte bei der Bestellung unbedingt angeben.