

# Möbel LETZ

*Finden und Wohlfühlen*



## Typenplan

Star Line von puris - Badezimmer Polarweiß

### **Wichtiger Hinweis für Sie**

Etwaige Hinweise des Herstellers in dieser Produktinformation, die sich auf die Gewährleistung beziehen, haben für Sie keinerlei Bindungswirkung und können von Ihnen ignoriert werden. Ihre gesetzlichen Gewährleistungsrechte als Verbraucher uns gegenüber, als Ihrem Verkäufer, werden dadurch in keiner Weise berührt oder eingeschränkt. Sie können sich wegen aller Mängel jederzeit an uns wenden. Darüber hinaus gehende Herstellergarantien bleiben natürlich unberührt.

Möbel Letz GmbH  
Am Gewerbepark 11  
06895 Zahna-Elster

Tel.: 035383 - 6018 50

Fax.: 035383 - 6018 17

# 4life



# Star line

Programm 032



## Frontdekore

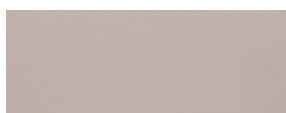

Nr. 764 Steingrau matt



Nr. 777 Cosmos grey matt



Nr. 793 Edelweiß matt



Nr. 891 Quarzgrau matt



Nr. 893 Titangrau matt



Nr. 686 Anthrazit hgl.



Nr. 722 Polarweiß hgl.



Nr. 755 Hacienda Schwarz



Nr. 769 Hacienda Grau



Nr. 792 Ulme Nachbildung



Nr. 680 Charleston Eiche



Nr. 784 Eiche hell Nachbildung



Nr. 785 Eiche natur Nachbildung



Nr. 786 Eiche Trüffel



Nr. 794 Eiche Sand

# Korpusdekore

\* Hochglanz Korpus gegen Aufpreis



Nr. 111  
Weiß matt



Nr. 164  
Steingrau matt



Nr. 177  
Cosmos grey  
matt



Nr. 191  
Quarzgrau  
matt



Nr. 193  
Titangrau matt



\*Nr. 121  
Anthrazit hgl.



\*Nr. 161  
Weiß hgl.



Nr. 155  
Hacienda  
Schwarz

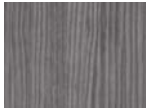

Nr. 169  
Hacienda Grau



Nr. 192  
Ulme  
Nachbildung



Nr. 180  
Charleston  
Eiche



Nr. 184  
Eiche hell  
Nachbildung



Nr. 185  
Eiche natur  
Nachbildung



Nr. 186  
Eiche Trüffel



Nr. 194  
Eiche Sand

# Waschtischfarben

STONEPLUS - Möbelwaschtische



Serie A **STONEPLUS®**

Nr. 61  
Weiß

evermite - Möbelwaschtische



Serie B **evermite®**

Nr. 21  
Weiß

Glas - Möbelwaschtische



Nr. 82  
Optiwhite



Nr. 83  
Quarzitgrau

## Griffvarianten



**Nr. 294 Stangengriff chrom, schmale Ausführung**

Griffbohrung:  
96 mm / 384 mm



**Nr. 296 Stangengriff chrom, breite Ausführung**

Griffbohrung:  
96 mm / 384 mm



**Nr. 329 Griffleiste chrom**

Grifflänge:  
194 mm / 294 mm / 494 mm



**Nr. 338 Griffleiste alu matt**

Grifflänge:  
194 mm / 294 mm / 494 mm



**Nr. 339 Griffleiste schwarz matt**

Grifflänge:  
194 mm / 294 mm / 494 mm

## Technik

### Auszüge und Schubkästen

**Nr. 554**

**Premium-Technik mit Dämpfung**

**Türen mit integriertem Dämpfungssystem**

## Spiegelschränke

**Serie A**



**Serie B**



**Serie C**



Alle Angaben unverbindlich und freibleibend. Fehler, Irrtümer und Änderungen vorbehalten.

**2020/2021 - ID**





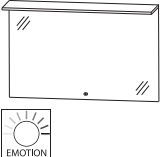
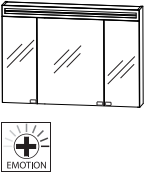
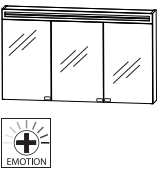

**Bitte beachten Sie die Gewährleistungs-, Montage- und Pflegehinweise, sowie die Gütevereinbarungen zu Anfang des Verkaufshandbuchs.**

# Programm 032 - Typenliste

Tiefenangabe entspricht der Korpusstärke		Tiefe in mm	Breite in mm	Höhe in mm	Artikelnummer	Anschlag	Aufpreis Hoch- glanz Korpus
<b>Flächenspiegel</b>							
	<p><b>Flächenspiegel</b>            1 LED-Flächenleuchte            mit Sensor für Emotion-Beleuchtung            1 LED-Converter            inkl. LED-Waschplatzbeleuchtung            Energieeffizienzklasse: A</p> <p><b>900 mm breit</b>            26,4 Watt</p> <p><b>1200 mm breit</b>            35,7 Watt</p> <p><b>1400 mm breit</b>            41,9 Watt</p> <p><b>1600 mm breit</b>            48,1 Watt</p>	91	900	652	<b>F S B 4 1 9 0 0 1</b>		
		91	1200	652	<b>F S B 4 1 1 2 0 1</b>		
		91	1400	652	<b>F S B 4 1 1 4 0 1</b>		
		91	1600	652	<b>F S B 4 1 1 6 0 1</b>		
<b>Spiegelschränke Serie A</b>							
	<p><b>Spiegelschrank</b>            3 Doppelspiegeltüren            2 Mittelwände            6 Glasfachböden            1 Schalter-Steckdosen-Element            1 Spiegelblende inkl. LED-Beleuchtung            8,1 Watt / Converter 15 Watt            Energieeffizienzklasse: A            Türbreiten: 238 mm / 412 mm / 238 mm</p> <p>Optionales Zubehör:            LED-Waschplatzbeleuchtung            LED-Waschplatzbeleuchtung Emotion            Sensor für Emotion-Beleuchtung</p>	150	900	720	<b>S 2 A 5 8 9 0 6</b>		
					P Z 1 0 6 3 9 0		
					P Z 1 1 5 0 9 0		
					P Z 1 0 2 0 1		
	<p><b>Spiegelschrank</b>            3 Doppelspiegeltüren            2 Mittelwände            6 Glasfachböden            1 Schalter-Steckdosen-Element            1 Spiegelblende inkl. LED-Beleuchtung            10,6 Watt / Converter 30 Watt            Energieeffizienzklasse: A            Türbreiten: 388 mm / 412 mm / 388 mm</p> <p>für Einzelwaschtisch-Lösung</p> <p>Optionales Zubehör:            LED-Waschplatzbeleuchtung            LED-Waschplatzbeleuchtung Emotion            Sensor für Emotion-Beleuchtung</p>	150	1200	720	<b>S 2 A 5 8 1 2 6</b>		
					P Z 1 0 6 3 1 2		
					P Z 1 1 5 0 1 2		
					P Z 1 0 2 0 1		

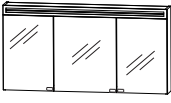

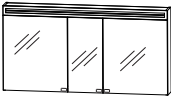



Passendes Zubehör finden Sie im separaten Register!

# Programm 032 - Typenliste

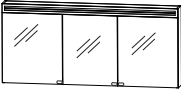
Tiefenangabe entspricht der Korpus-tiefe		Tiefe in mm	Breite in mm	Höhe in mm	Artikelnummer	Anschlag	Aufpreis Hochglanz Korpus
  inkl. Griffpads		150	1200	720	<b>S 2 A 5 8 1 2 5</b>		
<p><b>Spiegelschrank</b>                      3 Doppelspiegeltüren                      2 Mittelwände                      6 Glasfachböden                      1 Schalter-Steckdosen-Element                      1 Spiegelblende inkl. LED-Beleuchtung                      10,6 Watt / Converter 30 Watt                      Energieeffizienzklasse: A                      Türbreiten: 496 mm / 196 mm / 496 mm</p> <p>für Doppelwaschtisch-Lösung</p> <p>Optionales Zubehör:                      LED-Waschplatzbeleuchtung                      LED-Waschplatzbeleuchtung Emotion                      Sensor für Emotion-Beleuchtung</p>					PZ 1 0 6 3 12 PZ 1 1 5 0 12 PZ 1 0 2 0 1		
  inkl. Griffpads		150	1400	720	<b>S 2 A 5 8 1 4 6</b>		
<p><b>Spiegelschrank</b>                      3 Doppelspiegeltüren                      2 Mittelwände                      6 Glasfachböden                      1 Schalter-Steckdosen-Element                      1 Spiegelblende inkl. LED-Beleuchtung                      12,5 Watt / Converter 30 Watt                      Energieeffizienzklasse: A                      Türbreiten: 446 mm / 496 mm / 446 mm</p> <p>für Einzelwaschtisch-Lösung</p> <p>Optionales Zubehör:                      LED-Waschplatzbeleuchtung                      LED-Waschplatzbeleuchtung Emotion                      Sensor für Emotion-Beleuchtung</p>					PZ 1 0 6 3 12 PZ 1 1 5 0 12 PZ 1 0 2 0 1		
  inkl. Griffpads		150	1400	720	<b>S 2 A 5 8 1 4 5</b>		
<p><b>Spiegelschrank</b>                      3 Doppelspiegeltüren                      2 Mittelwände                      6 Glasfachböden                      1 Schalter-Steckdosen-Element                      1 Spiegelblende inkl. LED-Beleuchtung                      12,5 Watt / Converter 30 Watt                      Energieeffizienzklasse: A                      Türbreiten: 546 mm / 296 mm / 546 mm</p> <p>für Doppelwaschtisch-Lösung</p> <p>Optionales Zubehör:                      LED-Waschplatzbeleuchtung                      LED-Waschplatzbeleuchtung Emotion                      Sensor für Emotion-Beleuchtung</p>					PZ 1 0 6 3 12 PZ 1 1 5 0 12 PZ 1 0 2 0 1		

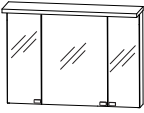
Passendes Zubehör finden Sie im separaten Register!

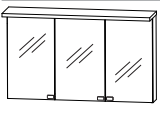
# Programm 032 - Typenliste

Tiefenangabe entspricht der Korpus-tiefe		Tiefe in mm	Breite in mm	Höhe in mm	Artikelnummer	Anschlag	Aufpreis Hoch- glanz Korpus
<b>Spiegelschränke Serie A</b>							
  inkl. Griffpads	<b>Spiegelschrank</b> 3 Doppelspiegeltüren 2 Mittelwände 6 Glasfachböden 1 Schalter-Steckdosen-Element 1 Spiegelblende inkl. LED-Beleuchtung 14,4 Watt / Converter 30 Watt Energieeffizienzklasse: A Türbreiten: 546 mm / 496 mm / 546 mm  Optionales Zubehör: LED-Waschplatzbeleuchtung LED-Waschplatzbeleuchtung Emotion Sensor für Emotion-Beleuchtung	150	1600	720	<b>S 2 A 5 8 1 6 5</b>		
<b>Spiegelschränke Serie B</b>							
  inkl. Griffpads	<b>Spiegelschrank</b> 3 Doppelspiegeltüren 2 Mittelwände 6 Glasfachböden 1 Schalter-Steckdosen-Element 1 Gesimsboden mit LED-Beleuchtung 2 x 5,1 Watt / Converter 15 Watt Energieeffizienzklasse: A Türbreiten: 238 mm / 412 mm / 238 mm  Optionales Zubehör: LED-Waschplatzbeleuchtung LED-Waschplatzbeleuchtung Emotion Sensor für Emotion-Beleuchtung	150	900	668	<b>S 2 A 4 3 9 0 1 6</b>		
  inkl. Griffpads	<b>Spiegelschrank</b> 3 Doppelspiegeltüren 2 Mittelwände 6 Glasfachböden 1 Schalter-Steckdosen-Element 1 Gesimsboden mit LED-Beleuchtung 2 x 7,4 Watt / Converter 30 Watt Energieeffizienzklasse: A Türbreiten: 388 mm / 412 mm / 388 mm  für Einzelwaschtisch-Lösung  Optionales Zubehör: LED-Waschplatzbeleuchtung LED-Waschplatzbeleuchtung Emotion Sensor für Emotion-Beleuchtung	150	1200	668	<b>S 2 A 4 3 1 2 1 6</b>		

Passendes Zubehör finden Sie im separaten Register!



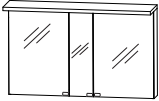
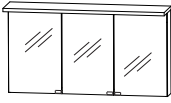
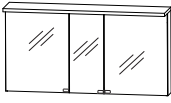



# Programm 032 - Typenliste

Tiefenangabe entspricht der Korpus-tiefe		Tiefe in mm	Breite in mm	Höhe in mm	Artikelnummer	Anschlag	Aufpreis Hochglanz Korpus
 <p><b>Spiegelschrank</b>            3 Doppelspiegeltüren            2 Mittelwände            6 Glasfachböden            1 Schalter-Steckdosen-Element            1 Gesimsboden mit LED-Beleuchtung            2 x 7,4 Watt / Converter 30 Watt            Energieeffizienzklasse: A            Türbreiten: 496 mm / 196 mm / 496 mm</p> <p>inkl. Griffpads</p> <p>für Doppelwaschtisch-Lösung</p> <p>Optionales Zubehör:            LED-Waschplatzbeleuchtung            LED-Waschplatzbeleuchtung Emotion            Sensor für Emotion-Beleuchtung</p>		150	1200	668	<b>S 2 A 4 3 1 2 1 5</b>		
 <p><b>Spiegelschrank</b>            3 Doppelspiegeltüren            2 Mittelwände            6 Glasfachböden            1 Schalter-Steckdosen-Element            1 Gesimsboden mit LED-Beleuchtung            2 X 9,0 Watt / Converter 30 Watt            Energieeffizienzklasse: A            Türbreiten: 446 mm / 496 mm / 446 mm</p> <p>inkl. Griffpads</p> <p>für Einzelwaschtisch-Lösung</p> <p>Optionales Zubehör:            LED-Waschplatzbeleuchtung            LED-Waschplatzbeleuchtung Emotion            Sensor für Emotion-Beleuchtung</p>		150	1400	668	<b>S 2 A 4 3 1 4 1 6</b>		
 <p><b>Spiegelschrank</b>            3 Doppelspiegeltüren            2 Mittelwände            6 Glasfachböden            1 Schalter-Steckdosen-Element            1 Gesimsboden mit LED-Beleuchtung            2 X 9,0 Watt / Converter 30 Watt            Energieeffizienzklasse: A            Türbreiten: 546 mm / 296 mm / 546 mm</p> <p>inkl. Griffpads</p> <p>für Doppelwaschtisch-Lösung</p> <p>Optionales Zubehör:            LED-Waschplatzbeleuchtung            LED-Waschplatzbeleuchtung Emotion            Sensor für Emotion-Beleuchtung</p>		150	1400	668	<b>S 2 A 4 3 1 4 1 5</b>		

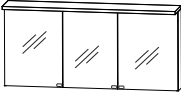
Passendes Zubehör finden Sie im separaten Register!

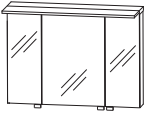

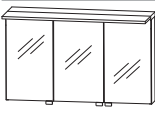
# Programm 032 - Typenliste

Tiefenangabe entspricht der Korpus-tiefe		Tiefe in mm	Breite in mm	Höhe in mm	Artikelnummer	Anschlag	Aufpreis Hoch- glanz Korpus
<b>Spiegelschränke Serie B</b>							
  inkl. Griffpads	<b>Spiegelschrank</b> 3 Doppelspiegeltüren 2 Mittelwände 6 Glasfachböden 1 Schalter-Steckdosen-Element 1 Gesimsboden mit LED-Beleuchtung 2 X 10,5 Watt / Converter 30 Watt Energieeffizienzklasse: A Türbreiten: 546 mm / 496 mm / 546 mm  Optionales Zubehör: LED-Waschplatzbeleuchtung LED-Waschplatzbeleuchtung Emotion Sensor für Emotion-Beleuchtung	150	1600	668	<b>S 2 A 4 3 1 6 1 5</b>		
<b>Spiegelschränke Serie C</b>							
  inkl. Griffblöcke	<b>Spiegelschrank</b> 3 Doppelspiegeltüren 2 Mittelwände 6 Glasfachböden 1 Schalter-Steckdosen-Element 1 LED-Flächenleuchte 13,6 Watt / Converter 30 Watt Energieeffizienzklasse: A Türbreiten: 238 mm / 412 mm / 238 mm  Optionales Zubehör: LED-Waschplatzbeleuchtung LED-Waschplatzbeleuchtung Emotion Sensor für Emotion-Beleuchtung	150	900	660	<b>S 2 A 4 3 9 0 7 8</b>		
  inkl. Griffblöcke	<b>Spiegelschrank</b> 3 Doppelspiegeltüren 2 Mittelwände 6 Glasfachböden 1 Schalter-Steckdosen-Element 1 LED-Flächenleuchte 18,2 Watt / Converter 30 Watt Energieeffizienzklasse: A Türbreiten: 388 mm / 412 mm / 388 mm  für Einzelwaschtisch-Lösung  Optionales Zubehör: LED-Waschplatzbeleuchtung LED-Waschplatzbeleuchtung Emotion Sensor für Emotion-Beleuchtung	150	1200	660	<b>S 2 A 4 3 1 2 7 8</b>		





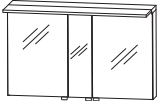
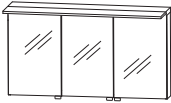
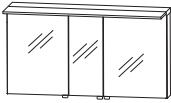

Passendes Zubehör finden Sie im separaten Register!

# Programm 032 - Typenliste

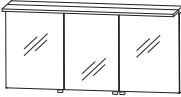
Tiefenangabe entspricht der Korpusstärke		Tiefe in mm	Breite in mm	Höhe in mm	Artikelnummer	Anschlag	Aufpreis Hoch- glanz Korpus
 <p><b>Spiegelschrank</b> 3 Doppelspiegeltüren 2 Mittelwände 6 Glasfachböden 1 Schalter-Steckdosen-Element 1 LED-Flächenleuchte 18,2 Watt / Converter 30 Watt Energieeffizienzklasse: A Türbreite: 496 mm / 196 mm / 496 mm</p> <p>inkl. Griffblöcke</p> <p>für Doppelwaschtisch-Lösung</p> <p>Optionales Zubehör: LED-Waschplatzbeleuchtung LED-Waschplatzbeleuchtung Emotion Sensor für Emotion-Beleuchtung</p>		150	1200	660	<b>S 2 A 4 3 1 2 7 7</b>		
 <p><b>Spiegelschrank</b> 3 Doppelspiegeltüren 2 Mittelwände 6 Glasfachböden 1 Schalter-Steckdosen-Element 1 LED-Flächenleuchte 21,3 Watt / Converter 30 Watt Energieeffizienzklasse: A Türbreiten: 446 mm / 496 mm / 446 mm</p> <p>inkl. Griffblöcke</p> <p>für Einzelwaschtisch-Lösung</p> <p>Optionales Zubehör: LED-Waschplatzbeleuchtung LED-Waschplatzbeleuchtung Emotion Sensor für Emotion-Beleuchtung</p>		150	1400	660	<b>S 2 A 4 3 1 4 7 8</b>		
 <p><b>Spiegelschrank</b> 3 Doppelspiegeltüren 2 Mittelwände 6 Glasfachböden 1 Schalter-Steckdosen-Element 1 LED-Flächenleuchte 21,3 Watt / Converter 30 Watt Energieeffizienzklasse: A Türbreiten: 546 mm / 296 mm / 546 mm</p> <p>inkl. Griffblöcke</p> <p>für Doppelwaschtisch-Lösung</p> <p>Optionales Zubehör: LED-Waschplatzbeleuchtung LED-Waschplatzbeleuchtung Emotion Sensor für Emotion-Beleuchtung</p>		150	1400	660	<b>S 2 A 4 3 1 4 7 7</b>		

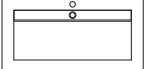

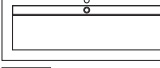
Passendes Zubehör finden Sie im separaten Register!

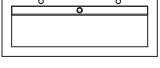
# Programm 032 - Typenliste

Tiefenangabe entspricht der Korpus-tiefe		Tiefe in mm	Breite in mm	Höhe in mm	Artikelnummer	Anschlag	Aufpreis Hoch- glanz Korpus
<h2>Spiegelschränke Serie C</h2>   <p>inkl. Griffblöcke</p>		150	1600	660	<b>S 2 A 4 3 1 6 7 7</b>		
<p><b>Spiegelschrank</b>            3 Doppelspiegeltüren            2 Mittelwände            6 Glasfachböden            1 Schalter-Steckdosen-Element            1 LED-Flächenleuchte            24,4 Watt / Converter 30 Watt            Energieeffizienzklasse: A            Türbreiten: 546 mm / 496 mm / 546 mm</p> <p>Optionales Zubehör:            LED-Waschplatzbeleuchtung            LED-Waschplatzbeleuchtung Emotion            Sensor für Emotion-Beleuchtung</p>					P Z 1 0 6 3 1 2 P Z 1 1 5 0 1 2 P Z 1 0 2 0 1		
<h2>STONEPLUS - Möbelwaschtische Serie A</h2>							
   <p><b>STONEPLUS Waschtisch, 900 mm</b>            Farbton Weiß            1 Hahnloch            1 Ablaufverblendung            inkl. Permanentablauf</p> <p>kombinierbar mit WUA 3390 07</p> <p>Optionales Zubehör:            CLOU Ab- und Überlaufsystem            LED-Beleuchtungsprofil            Bewegungssensor für LED-Beleuchtung</p>		495	906	18	<b>W M E 9 1 9 E 6 1</b>		
   <p><b>STONEPLUS Waschtisch, 1200 mm</b>            Farbton Weiß            1 Hahnloch            1 Ablaufverblendung            inkl. Permanentablauf</p> <p>kombinierbar mit WUA 3312 07</p> <p>Optionales Zubehör:            CLOU Ab- und Überlaufsystem            LED-Beleuchtungsprofil            Bewegungssensor für LED-Beleuchtung</p>		495	1206	18	<b>W M E 9 1 2 E 6 1</b>		
  <p><b>STONEPLUS Doppelwaschtisch, 1200 mm</b>            Farbton Weiß            2 Hahnlöcher            1 Ablaufverblendung            inkl. Permanentablauf</p> <p>kombinierbar mit WUA 3312 7, WUA 3312 07</p> <p>Optionales Zubehör:            LED-Beleuchtungsprofil            Bewegungssensor für LED-Beleuchtung</p>		495	1206	18	<b>W M E 9 1 2 D 6 1</b>		

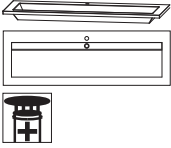
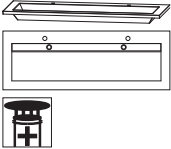
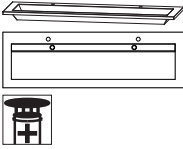

Passendes Zubehör finden Sie im separaten Register!

# Programm 032 - Typenliste

Tiefenangabe entspricht der Korpusstärke		Tiefe in mm	Breite in mm	Höhe in mm	Artikelnummer	Anschlag	Aufpreis Hoch- glanz Korpus
<b>STONEPLUS - Möbelwaschtische Serie A</b>							
	<b>STONEPLUS Waschtisch, 1400 mm</b> Farbton Weiß 1 Hahnloch 1 Ablaufverblendung inkl. Permanentablauf  kombinierbar mit WUA 3314 07  Optionales Zubehör: CLOU Ab- und Überlaufsystem LED-Beleuchtungsprofil Bewegungssensor für LED-Beleuchtung	495	1406	18	<b>WME 9 1 4 E 6 1</b>  PZ 1 1 0 9 1 PZ 1 0 6 1 14 PZ 1 1 4 1		
	<b>STONEPLUS Doppelwaschtisch, 1400 mm</b> Farbton Weiß 2 Hahnlöcher 1 Ablaufverblendung inkl. Permanentablauf  kombinierbar mit WUA 3314 7, WUA 3314 07  Optionales Zubehör: CLOU Ab- und Überlaufsystem (2 Stück bestellen) LED-Beleuchtungsprofil Bewegungssensor für LED-Beleuchtung	495	1406	18	<b>WME 9 1 4 D 6 1</b>  PZ 1 1 0 9 1 PZ 1 0 6 1 14 PZ 1 1 4 1		
	<b>STONEPLUS Doppelwaschtisch, 1600 mm</b> Farbton Weiß 2 Hahnlöcher 1 Ablaufverblendung inkl. Permanentablauf  kombinierbar mit WUA 3316 7  Optionales Zubehör: CLOU Ab- und Überlaufsystem (2 Stück bestellen) LED-Beleuchtungsprofil Bewegungssensor für LED-Beleuchtung	495	1606	18	<b>WME 9 1 6 D 6 1</b>  PZ 1 1 0 9 1 PZ 1 0 6 1 16 PZ 1 1 4 1		
<b>evermite - Möbelwaschtische Serie B</b>							
	<b>evermite Waschtisch, 900 mm</b> Farbton Weiß 1 Hahnloch inkl. verdecktem Überlaufsystem in chrom  kombinierbar mit WUA 3390 07  Optionales Zubehör: LED-Beleuchtungsprofil Bewegungssensor für LED-Beleuchtung	495	906	18	<b>SWM 9 2 9 E 2 1</b>  PZ 1 0 6 1 90 PZ 1 1 4 1		



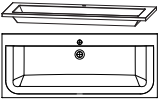
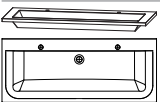
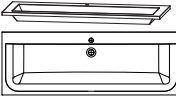
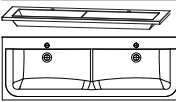

Passendes Zubehör finden Sie im separaten Register!

# Programm 032 - Typenliste

Tiefenangabe entspricht der Korpusstärke		Tiefe in mm	Breite in mm	Höhe in mm	Artikelnummer	Anschlag	Aufpreis Hoch- glanz Korpus
 <p><b>evermite Waschtisch, 1200 mm</b> Farbton Weiß 1 Hahnloch inkl. verdecktem Überlaufsystem in chrom</p> <p>kombinierbar mit WUA 3312 07</p> <p>Optionales Zubehör: LED-Beleuchtungsprofil Bewegungssensor für LED-Beleuchtung</p>		495	1206	18	<b>SWM 9 2 2 E 2 1</b>  P Z 1 0 6 1 12 P Z 1 1 4 1		
 <p><b>evermite Doppelwaschtisch, 1200 mm</b> Farbton Weiß 2 Hahnlöcher inkl. Permanentablauf</p> <p>kombinierbar mit WUA 3312 7, WUA 3312 07</p> <p>Optionales Zubehör: LED-Beleuchtungsprofil Bewegungssensor für LED-Beleuchtung</p>		495	1206	18	<b>SWM 9 2 2 D 2 1</b>  P Z 1 0 6 1 12 P Z 1 1 4 1		
 <p><b>evermite Waschtisch, 1400 mm</b> Farbton Weiß 1 Hahnloch inkl. verdecktem Überlaufsystem in chrom</p> <p>kombinierbar mit WUA 3314 07</p> <p>Optionales Zubehör: LED-Beleuchtungsprofil Bewegungssensor für LED-Beleuchtung</p>		495	1406	18	<b>SWM 9 2 4 E 2 1</b>  P Z 1 0 6 1 14 P Z 1 1 4 1		
 <p><b>evermite Doppelwaschtisch, 1400 mm</b> Farbton Weiß 2 Hahnlöcher inkl. verdecktem Überlaufsystem in chrom</p> <p>kombinierbar mit WUA 3314 7, WUA 3314 07</p> <p>Optionales Zubehör: LED-Beleuchtungsprofil Bewegungssensor für LED-Beleuchtung</p>		495	1406	18	<b>SWM 9 2 4 D 2 1</b>  P Z 1 0 6 1 14 P Z 1 1 4 1		
 <p><b>evermite Doppelwaschtisch, 1600 mm</b> Farbton Weiß 2 Hahnlöcher inkl. verdecktem Überlaufsystem in chrom</p> <p>kombinierbar mit WUA 3316 7</p> <p>Optionales Zubehör: LED-Beleuchtungsprofil Bewegungssensor für LED-Beleuchtung</p>		495	1606	18	<b>SWM 9 2 6 D 2 1</b>  P Z 1 0 6 1 16 P Z 1 1 4 1		

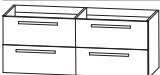

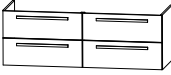

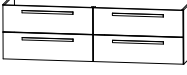







Passendes Zubehör finden Sie im separaten Register!

# Programm 032 - Typenliste

Tiefenangabe entspricht der Korpus-tiefe		Tiefe in mm	Breite in mm	Höhe in mm	Artikelnummer	Anschlag	Aufpreis Hochglanz Korpus
	<p><b>Waschtischunterschrank</b> 1 Metallauszug mit Einzugsdämpfung und Reling 1 Metallauszug mit Einzugsdämpfung</p> <p>für evermite-, und STONEPLUS-Waschtische</p> <p>Optionales Zubehör: Raumsparsiphon DN 40 Raumsparsiphon DN 32</p>	470	900	480	<b>W U A 3 3 9 0 0 7</b>		
	<p><b>Waschtischunterschrank</b> bestehend aus 2 Elementen 2 Metallauszüge mit Einzugsdämpfung und Reling 2 Metallschubkästen mit Einzugsdämpfung</p> <p>für evermite-, und STONEPLUS-Waschtische</p> <p>Optionales Zubehör: Raumsparsiphon DN 40 Raumsparsiphon DN 32</p>	470	1200	480	<b>W U A 3 3 1 2 7</b>		
	<p><b>Waschtischunterschrank</b> 1 Metallauszug mit Einzugsdämpfung und Reling 1 Metallauszug mit Einzugsdämpfung</p> <p>für evermite-, und STONEPLUS-Waschtische</p> <p>Optionales Zubehör: Raumsparsiphon DN 40 Raumsparsiphon DN 32</p>	470	1200	480	<b>W U A 3 3 1 2 0 7</b>		
	<p><b>Waschtischunterschrank</b> bestehend aus 2 Elementen 2 Metallauszüge mit Einzugsdämpfung und Reling 2 Metallschubkästen mit Einzugsdämpfung</p> <p>für evermite-, und STONEPLUS-Waschtische</p> <p>Optionales Zubehör: Raumsparsiphon DN 40 (2 Stück bestellen) Raumsparsiphon DN 32 (2 Stück bestellen)</p>	470	1400	480	<b>W U A 3 3 1 4 7</b>		
	<p><b>Waschtischunterschrank</b> 1 Metallauszug mit Einzugsdämpfung und Reling 1 Metallauszug mit Einzugsdämpfung</p> <p>für evermite-, und STONEPLUS-Waschtische</p> <p>Optionales Zubehör: Raumsparsiphon DN 40 Raumsparsiphon DN 32</p>	470	1400	480	<b>W U A 3 3 1 4 0 7</b>		
	<p><b>Waschtischunterschrank</b> bestehend aus 2 Elementen 2 Metallauszüge mit Einzugsdämpfung und Reling 2 Metallschubkästen mit Einzugsdämpfung</p> <p>für evermite-, und STONEPLUS-Waschtische</p> <p>Optionales Zubehör: Raumsparsiphon DN 40 (2 Stück bestellen) Raumsparsiphon DN 32 (2 Stück bestellen)</p>	470	1600	480	<b>W U A 3 3 1 6 7</b>		



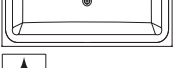



Passendes Zubehör finden Sie im separaten Register!

# Programm 032 - Typenliste

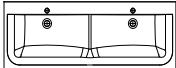
Tiefenangabe entspricht der Korpus-tiefe		Tiefe in mm	Breite in mm	Höhe in mm	Artikelnummer		Anschlag	Aufpreis Hoch- glanz Korpus
<b>Glas - Möbelwaschtische</b>								
  	<b>Glaswaschtisch, 900 mm</b> Farbton Optiwhite Farbton Quarzitgrau	495 495	906 906	12 12	<b>WGS 9 2 9 E 8 2</b> <b>WGS 9 2 9 E 8 3</b>			
	1 Hahnloch inkl. verdecktem Überlaufsystem in chrom  kombinierbar mit WUA 3390 09  Optionales Zubehör: Neutralvernetzendes Silikon für Glaswaschtische					P Z 1 2 3 5		
  	<b>Glaswaschtisch, 1200 mm</b> Farbton Optiwhite Farbton Quarzitgrau	495 495	1206 1206	12 12	<b>WGS 9 2 2 E 8 2</b> <b>WGS 9 2 2 E 8 3</b>			
	1 Hahnloch inkl. verdecktem Überlaufsystem in chrom  kombinierbar mit WUA 3312 09  Optionales Zubehör: Neutralvernetzendes Silikon für Glaswaschtische					P Z 1 2 3 5		
  	<b>Glas Doppelwaschtisch, 1200 mm</b> Farbton Optiwhite Farbton Quarzitgrau	495 495	1206 1206	12 12	<b>WGS 9 2 2 D 8 2</b> <b>WGS 9 2 2 D 8 3</b>			
	2 Hahnlöcher inkl. nicht verschließbarem Ablaufventil  kombinierbar mit WUA 3312 09  Optionales Zubehör: Neutralvernetzendes Silikon für Glaswaschtische					P Z 1 2 3 5		
  	<b>Glaswaschtisch, 1400 mm</b> Farbton Optiwhite Farbton Quarzitgrau	495 495	1406 1406	12 12	<b>WGS 9 2 4 E 8 2</b> <b>WGS 9 2 4 E 8 3</b>			
	1 Hahnloch inkl. verdecktem Überlaufsystem in chrom  kombinierbar mit WUA 3314 09  Optionales Zubehör: Neutralvernetzendes Silikon für Glaswaschtische					P Z 1 2 3 5		

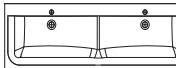
Passendes Zubehör finden Sie im separaten Register!

# Programm 032 - Typenliste

Tiefenangabe entspricht der Korpusstärke		Tiefe in mm	Breite in mm	Höhe in mm	Artikelnummer	Anschlag	Aufpreis Hoch- glanz Korpus
<b>Glas - Möbelwaschtische</b>							
  	<b>Glas Doppelwaschtisch, 1400 mm</b> Farbton Optiwhite	495	1406	12	<b>WGS 9 2 4 D 8 2</b>		
	Farbton Quarzitgrau  2 Hahnlöcher inkl. 2 verdeckten Überlaufsystemen in chrom  kombinierbar mit WUA 3314 9  Optionales Zubehör: Neutralvernetzendes Silikon für Glaswaschtische	495	1406	12	<b>WGS 9 2 4 D 8 3</b>	P Z 1 2 3 5	
  	<b>Glas Doppelwaschtisch, 1600 mm</b> Farbton Optiwhite	495	1606	12	<b>WGS 9 2 6 D 8 2</b>		
	Farbton Quarzitgrau  2 Hahnlöcher inkl. 2 verdeckten Überlaufsystemen in chrom  kombinierbar mit WUA 3316 9  Optionales Zubehör: Neutralvernetzendes Silikon für Glaswaschtische	495	1606	12	<b>WGS 9 2 6 D 8 3</b>	P Z 1 2 3 5	
<b>Waschtischunterschranke</b>							
	<b>Waschtischunterschrank</b> 1 Metallauszug mit Einzugsdämpfung und Reling 1 Metallauszug mit Einzugsdämpfung und Siphonausschnitt  für Glaswaschtische  Optionales Zubehör: Raumparsiphon DN 40 Raumparsiphon DN 32	470	900	480	<b>WUA 3 3 9 0 0 9</b>		
	für Glaswaschtische  Optionales Zubehör: Raumparsiphon DN 40 Raumparsiphon DN 32					P Z 1 3 6 7 P Z 1 4 2 3	
	<b>Waschtischunterschrank</b> 1 Metallauszug mit Einzugsdämpfung und Reling 1 Metallauszug mit Einzugsdämpfung und Siphonausschnitt  für Glaswaschtische  Optionales Zubehör: Raumparsiphon DN 40 Raumparsiphon DN 32	470	1200	480	<b>WUA 3 3 1 2 0 9</b>		
	für Glaswaschtische  Optionales Zubehör: Raumparsiphon DN 40 Raumparsiphon DN 32					P Z 1 3 6 7 P Z 1 4 2 3	

Passendes Zubehör finden Sie im separaten Register!



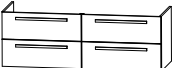
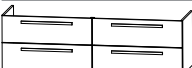
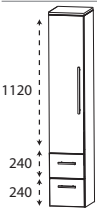
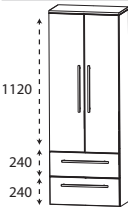

# Programm 032 - Typenliste

Tiefenangabe entspricht der Korpus-tiefe		Tiefe in mm	Breite in mm	Höhe in mm	Artikelnummer	Anschlag	Aufpreis Hochglanz Korpus
<b>Waschtischunterschranke</b>							
	<p><b>Waschtischunterschrank</b>            1 Metallauszug mit Einzugsdämpfung und Reling            1 Metallauszug mit Einzugsdämpfung und Siphonausschnitt</p> <p>für Glaswaschtische</p> <p>Optionales Zubehör:            Raumparsiphon DN 40            Raumparsiphon DN 32</p>	470	1400	480	<b>WUA 3 3 1 4 0 9</b>		
	<p><b>Waschtischunterschrank</b>            bestehend aus 2 Elementen            2 Metallauszüge mit Einzugsdämpfung und Reling            2 Metallauszüge mit Einzugsdämpfung und Siphonausschnitten</p> <p>für Glaswaschtische</p> <p>Optionales Zubehör:            Raumparsiphon DN 40 (2 Stück bestellen)            Raumparsiphon DN 32 (2 Stück bestellen)</p>	470	1400	480	<b>WUA 3 3 1 4 9</b>		
	<p><b>Waschtischunterschrank</b>            bestehend aus 2 Elementen            2 Metallauszüge mit Einzugsdämpfung und Reling            2 Metallauszüge mit Einzugsdämpfung und Siphonausschnitten</p> <p>für Glaswaschtische</p> <p>Optionales Zubehör:            Raumparsiphon DN 40 (2 Stück bestellen)            Raumparsiphon DN 32 (2 Stück bestellen)</p>	470	1600	480	<b>WUA 3 3 1 6 9</b>		
<b>Hochschranke</b>							
	<p><b>Hochschrank</b>            1 Tür            4 Glasfachböden            2 Metallauszüge mit Einzugsdämpfung            1 Abdeckplatte 330 mm tief</p>	300	300	1628	<b>HNA 0 8 3 A 7 1</b>	L/R	
		300	400	1628	<b>HNA 0 8 4 A 7 1</b>	L/R	
	<p><b>Hochschrank</b>            2 Türen            4 Glasfachböden            2 Metallauszüge mit Einzugsdämpfung            1 Abdeckplatte 330 mm tief</p>	300	600	1628	<b>HNA 0 8 6 A 7 1</b>		

Passendes Zubehör finden Sie im separaten Register!

# Programm 032 - Typenliste

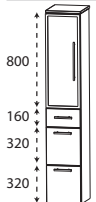
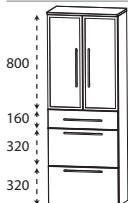
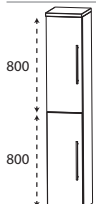
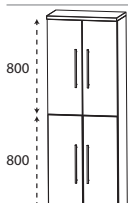
Tiefenangabe entspricht der Korpus-tiefe		Tiefe in mm	Breite in mm	Höhe in mm	Artikelnummer	Anschlag	Aufpreis Hoch- glanz Korpus
	<b>Hochschrank</b> 1 Tür 2 Glasfachböden (o.) 2 Metallauszüge mit Einzugsdämpfung 1 Metallschubkasten mit Einzugsdämpfung 1 Abdeckplatte 330 mm tief	300	300	1628	<b>H N A 0 9 3 A 7 M</b>	L/R	
		300	400	1628	<b>H N A 0 9 4 A 7 M</b>	L/R	
	<b>Hochschrank</b> 2 Türen 2 Glasfachböden (o.) 2 Metallauszüge mit Einzugsdämpfung 1 Metallschubkasten mit Einzugsdämpfung 1 Abdeckplatte 330 mm tief	300	600	1628	<b>H N A 0 9 6 A 7 M</b>		
	<b>Hochschrank</b> 1 Alu Rahmentür mit satiniertem Glas 2 Glasfachböden (o.) 2 Metallauszüge mit Einzugsdämpfung 1 Metallschubkasten mit Einzugsdämpfung 1 Abdeckplatte 330 mm tief	300	300	1628	<b>H N A 0 9 3 B 7 M</b>	L/R	
	<b>Hochschrank</b> 2 Alu Rahmentüren mit satiniertem Glas 2 Glasfachböden (o.) 2 Metallauszüge mit Einzugsdämpfung 1 Metallschubkasten mit Einzugsdämpfung 1 Abdeckplatte 330 mm tief	300	600	1628	<b>H N A 0 9 6 B 7 M</b>		
	<b>Hochschrank</b> 2 Türen 2 Glasfachböden (o.) 2 Glasfachböden (u.) 1 Abdeckplatte 330 mm tief	300	300	1628	<b>H N A 0 3 3 A</b>	7	L/R
		300	400	1628	<b>H N A 0 3 4 A</b>	7	L/R
	Maßvariabel: Bitte die Korpus-tiefe angeben.	150-299	300	1628	<b>H V A 0 3 3 0</b>		L/R
	Ablageplatte wird der Schranktiefe angepasst.	150-299	400	1628	<b>H V A 0 3 4 0</b>		L/R
	<b>Hochschrank</b> 4 Türen 2 Glasfachböden (o.) 2 Glasfachböden (u.) 1 Abdeckplatte 330 mm tief	300	600	1628	<b>H N A 0 3 6 A</b>	7	
	Maßvariabel: Bitte die Korpus-tiefe angeben.	150-299	600	1628	<b>H V A 0 3 6 0</b>		

Passendes Zubehör finden Sie im separaten Register!

# Programm 032 - Typenliste

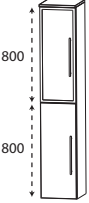
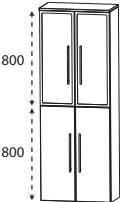
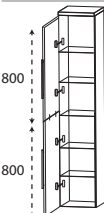
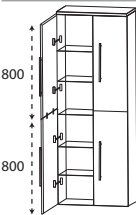
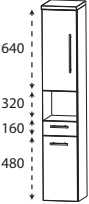
Tiefenangabe entspricht der Korpus-tiefe		Tiefe in mm	Breite in mm	Höhe in mm	Artikelnummer	Anschlag	Aufpreis Hoch- glanz Korpus
	<b>Hochschrank</b> 1 Alu Rahmentür mit satiniertem Glas 1 Tür 2 Glasfachböden (o.) 2 Glasfachböden (u.) 1 Abdeckplatte 330 mm tief	300	300	1628	<b>H N A 0 3 3 B 7</b>	L/R	
	Maßvariabel: Bitte die Korpus-tiefe angeben. Ablageplatte wird der Schranktiefe angepasst.	150-299	300	1628	<b>H V A 0 3 3 1</b>	L/R	
	<b>Hochschrank</b> 2 Alu Rahmentüren mit satiniertem Glas 2 Türen 2 Glasfachböden (o.) 2 Glasfachböden (u.) 1 Abdeckplatte 330 mm tief	300	600	1628	<b>H N A 0 3 6 B 7</b>		
	Maßvariabel: Bitte die Korpus-tiefe angeben. Ablageplatte wird der Schranktiefe angepasst.	150-299	600	1628	<b>H V A 0 3 6 1</b>		
	<b>Hochschrank als Besenschrank</b> 2 miteinander verlaschte Türen 5 Glasfachböden 1 Abdeckplatte 330 mm tief	300	300	1628	<b>H N A 0 3 3 A 7 1</b>	L/R	
		300	400	1628	<b>H N A 0 3 4 A 7 1</b>	L/R	
	<b>Hochschrank als Besenschrank</b> 2 miteinander verlaschte Türen links 2 miteinander verlaschte Türen rechts 5 durchgängige Glasfachböden 1 Abdeckplatte 330 mm tief	300	600	1628	<b>H N A 0 3 6 A 7 1</b>		
	<b>Hochschrank</b> 1 Tür 1 Glasfachboden (o.) 1 offenes Fach 1 Metallschubkasten mit Einzugsdämpfung 1 Tür 1 Glasfachboden (u.) 1 Abdeckplatte 330 mm tief	300	300	1628	<b>H N A 0 2 3 A 7 1</b>	L/R	
		300	400	1628	<b>H N A 0 2 4 A 7 1</b>	L/R	

Passendes Zubehör finden Sie im separaten Register!

# Programm 032 - Typenliste

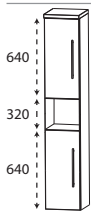
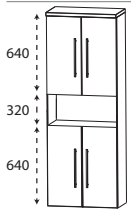
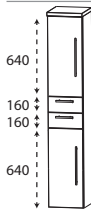
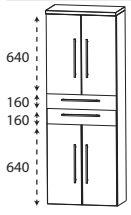
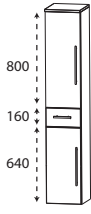
Tiefenangabe entspricht der Korpus-tiefe		Tiefe in mm	Breite in mm	Höhe in mm	Artikelnummer	Anschlag	Aufpreis Hoch- glanz Korpus
	<b>Hochschrank</b> 2 Türen 1 Glasfachboden (o.) 1 offenes Fach 1 Metallschubkasten mit Einzugsdämpfung 2 Türen 1 Glasfachboden (u.) 1 Abdeckplatte 330 mm tief	300	600	1628	<b>HNA026A71</b>		
	<b>Hochschrank</b> 1 Tür 1 Glasfachboden (o.) 1 offenes Fach 1 Tür 1 Glasfachboden (u.) 1 Abdeckplatte 330 mm tief	300 300	300 400	1628 1628	<b>HNA023A72</b> <b>HNA024A72</b>	L/R L/R	
	<b>Hochschrank</b> 2 Türen 1 Glasfachboden (o.) 1 offenes Fach 2 Türen 1 Glasfachboden (u.) 1 Abdeckplatte 330 mm tief	300	600	1628	<b>HNA026A72</b>		
	<b>Hochschrank</b> 1 Tür 1 Glasfachboden (o.) 2 Metallschubkästen mit Einzugsdämpfung 1 Tür 1 Glasfachboden (u.) 1 Abdeckplatte 330 mm tief	300 300	300 400	1628 1628	<b>HNA043A71</b> <b>HNA044A71</b>	L/R L/R	
	<b>Hochschrank</b> 2 Türen 1 Glasfachboden (o.) 2 Metallschubkästen mit Einzugsdämpfung 2 Türen 1 Glasfachboden (u.) 1 Abdeckplatte 330 mm tief	300	600	1628	<b>HNA046A71</b>		
	<b>Hochschrank</b> 1 Tür 2 Glasfachböden (o.) 1 Metallschubkasten mit Einzugsdämpfung 1 Tür 1 Glasfachboden (u.) 1 Abdeckplatte 330 mm tief	300 300	300 400	1628 1628	<b>HNA053A7M</b> <b>HNA054A7M</b>	L/R L/R	

Passendes Zubehör finden Sie im separaten Register!

# Programm 032 - Typenliste

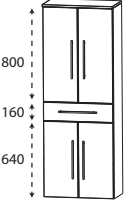
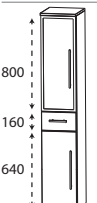
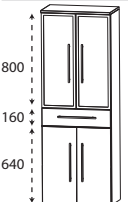
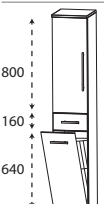
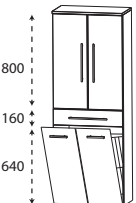
Tiefenangabe entspricht der Korpus-tiefe		Tiefe in mm	Breite in mm	Höhe in mm	Artikelnummer	Anschlag	Aufpreis Hoch- glanz Korpus
 <p><b>Hochschrank</b>            2 Türen            2 Glasfachböden (o.)            1 Metallschubkasten mit Einzugsdämpfung            2 Türen            1 Glasfachboden (u.)            1 Abdeckplatte 330 mm tief</p>		300	600	1628	<b>H N A 0 5 6 A 7 M</b>		
 <p><b>Hochschrank</b>            1 Alu Rahmentür mit satiniertem Glas            2 Glasfachböden (o.)            1 Metallschubkasten mit Einzugsdämpfung            1 Tür            1 Glasfachboden (u.)            1 Abdeckplatte 330 mm tief</p>		300	300	1628	<b>H N A 0 5 3 B 7 M</b>	L/R	
 <p><b>Hochschrank</b>            2 Alu Rahmentüren mit satiniertem Glas            2 Glasfachböden (o.)            1 Metallschubkasten mit Einzugsdämpfung            2 Türen            1 Glasfachboden (u.)            1 Abdeckplatte 330 mm tief</p>		300	600	1628	<b>H N A 0 5 6 B 7 M</b>		
 <p><b>Hochschrank mit Wäschekippe</b>            1 Tür            2 Glasfachböden            1 Metallschubkasten mit Einzugsdämpfung            1 Wäschekippe mit Drahtkorb            1 Abdeckplatte 330 mm tief</p> <p>Volumen Wäschekippe: 25 Liter            Volumen Wäschekippe: 35 Liter</p>		300	300	1628	<b>H N A 0 5 3 A 7 W</b>	L/R	
		300	400	1628	<b>H N A 0 5 4 A 7 W</b>	L/R	
 <p><b>Hochschrank mit Wäschekippe</b>            2 Türen            2 Glasfachböden            1 Metallschubkasten mit Einzugsdämpfung            1 Wäschekippe mit Drahtkorb            1 Abdeckplatte 330 mm tief</p> <p>Volumen Wäschekippe: 55 Liter</p>		300	600	1628	<b>H N A 0 5 6 A 7 W</b>		

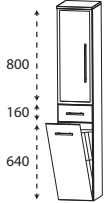
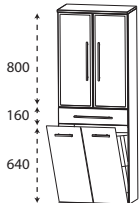
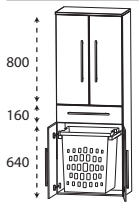
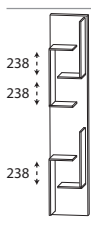
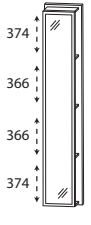

Passendes Zubehör finden Sie im separaten Register!

# Programm 032 - Typenliste

Tiefenangabe entspricht der Korpus-tiefe		Tiefe in mm	Breite in mm	Höhe in mm	Artikelnummer	Anschlag	Aufpreis Hochglanz Korpus
<b>Hochschränke</b>							
	<p><b>Hochschrank mit Wäschekippe</b></p> <ul style="list-style-type: none"> <li>1 Alu Rahmentür mit satinierem Glas</li> <li>2 Glasfachböden</li> <li>1 Metallschubkasten mit Einzugsdämpfung</li> <li>1 Wäschekippe mit Drahtkorb</li> <li>1 Abdeckplatte 330 mm tief</li> </ul> <p>Volumen Wäschekippe: 25 Liter</p>	300	300	1628	<b>H N A 0 5 3 B 7 W</b>	L/R	
	<p><b>Hochschrank mit Wäschekippe</b></p> <ul style="list-style-type: none"> <li>2 Alu Rahmentüren mit satinierem Glas</li> <li>2 Glasfachböden</li> <li>1 Metallschubkasten mit Einzugsdämpfung</li> <li>1 Wäschekippe mit Drahtkorb</li> <li>1 Abdeckplatte 330 mm tief</li> </ul> <p>Volumen Wäschekippe: 55 Liter</p>	300	600	1628	<b>H N A 0 5 6 B 7 W</b>		
	<p><b>Hochschrank mit Wäscheauszug</b></p> <ul style="list-style-type: none"> <li>2 Türen</li> <li>2 Glasfachböden (o.)</li> <li>1 Metallschubkasten mit Einzugsdämpfung</li> <li>2 Türen</li> <li>1 Wäscheauszug mit Kunststoffkorb</li> <li>1 Abdeckplatte 330 mm tief</li> </ul> <p>Volumen Wäscheauszug: 40 Liter</p>	300	600	1628	<b>H N A 0 5 6 A 1 W</b>		
<b>Hochschrank-Regale</b>							
	<p><b>Hochschrank-Regal</b> mit offener Ablage in Korpusdekor</p>	150	300	1600	<b>R G 1 0 3 0 0 1</b>		
	<p><b>Hochschrank-Regal</b> mit Spiegelfläche 4 Ablagefächer in Korpusdekor</p>	150	300	1600	<b>R G 1 0 3 0 0 2</b>		

Passendes Zubehör finden Sie im separaten Register!

# Programm 032 - Typenliste

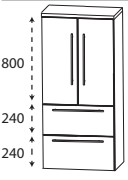
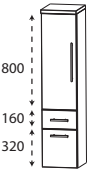
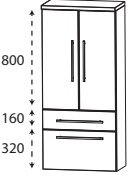
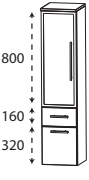
Tiefenangabe entspricht der Korpusstärke		Tiefe in mm	Breite in mm	Höhe in mm	Artikelnummer		Anschlag	Aufpreis Hoch- glanz Korpus
<b>Hochschrank-Regale</b>								
	<b>Hochschrank-Regal</b> 4 Funktionshaken 4 Ablagefächer in Korpusdekor	150	300	1600	<b>R G</b>	<b>1 0 3 0 0 3</b>		
<b>Mittelschränke</b>								
	<b>Mittelschrank</b> 1 Tür 2 Glasfachböden (o.) 2 Metallauszüge mit Einzugsdämpfung 1 Abdeckplatte 330 mm tief	300	300	1308	<b>M N A 8 7 3 A</b>	<b>7</b>	L/R	
		300	400	1308	<b>M N A 8 7 4 A</b>	<b>7</b>	L/R	
	<b>Mittelschrank</b> 2 Türen 2 Glasfachböden (o.) 2 Metallauszüge mit Einzugsdämpfung 1 Abdeckplatte 330 mm tief	300	600	1308	<b>M N A 8 7 6 A</b>	<b>7</b>		
	<b>Mittelschrank</b> 1 Tür 2 Glasfachböden (o.) 1 Metallauszug mit Einzugsdämpfung 1 Metallschubkasten mit Einzugsdämpfung 1 Abdeckplatte 330 mm tief	300	300	1308	<b>M N A 8 8 3 A</b>	<b>7 M</b>	L/R	
		300	400	1308	<b>M N A 8 8 4 A</b>	<b>7 M</b>	L/R	
	<b>Mittelschrank</b> 2 Türen 2 Glasfachböden (o.) 1 Metallauszug mit Einzugsdämpfung 1 Metallschubkasten mit Einzugsdämpfung 1 Abdeckplatte 330 mm tief	300	600	1308	<b>M N A 8 8 6 A</b>	<b>7 M</b>		
	<b>Mittelschrank</b> 1 Alu Rahmentür mit satiniertem Glas 2 Glasfachböden (o.) 1 Metallauszug mit Einzugsdämpfung 1 Metallschubkasten mit Einzugsdämpfung 1 Abdeckplatte 330 mm tief	300	300	1308	<b>M N A 8 8 3 B</b>	<b>7 M</b>	L/R	

Passendes Zubehör finden Sie im separaten Register!

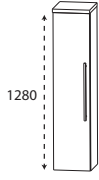
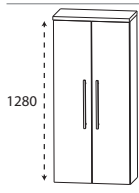
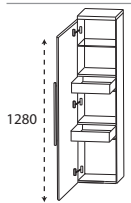
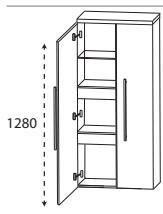
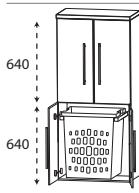

# Programm 032 - Typenliste

Tiefenangabe entspricht der Korpus-tiefe		Tiefe in mm	Breite in mm	Höhe in mm	Artikelnummer	Anschlag	Aufpreis Hochglanz Korpus
	<b>Mittelschrank</b> 2 Alu Rahmentüren mit satiniertem Glas 2 Glasfachböden (o.) 1 Metallauszug mit Einzugsdämpfung 1 Metallschubkasten mit Einzugsdämpfung 1 Abdeckplatte 330 mm tief	300	600	1308	<b>M N A 8 8 6 B 7 M</b>		
	<b>Mittelschrank</b> 1 Tür 4 Glasfachböden 1 Abdeckplatte 330 mm tief	300	300	1308	<b>M N A 8 1 3 A</b>	7 L/R	
		300	400	1308	<b>M N A 8 1 4 A</b>	7 L/R	
	Maßvariabel: Bitte die Korpus-tiefe angeben. Ablageplatte wird der Schranktiefe angepasst.	150-299	300	1308	<b>M V A 8 1 3 0</b>	L/R	
		150-299	400	1308	<b>M V A 8 1 4 0</b>	L/R	
	<b>Mittelschrank</b> 2 Türen 4 Glasfachböden 1 Abdeckplatte 330 mm tief	300	600	1308	<b>M N A 8 1 6 A</b>	7	
	Maßvariabel: Bitte die Korpus-tiefe angeben. Ablageplatte wird der Schranktiefe angepasst.	150-299	600	1308	<b>M V A 8 1 6 0</b>		
	<b>Mittelschrank mit Innenschubkästen</b> 1 Tür 2 Metall-Innenschubkästen mit Einzugsdämpfung 1 Glasfachboden 1 Abdeckplatte 330 mm tief	300 300	300 400	1308 1308	<b>M N A 8 4 3 A</b> <b>M N A 8 4 4 A</b>	7 L/R 7 L/R	
	<b>Mittelschrank mit Innenschubkästen</b> 2 Türen 2 durchgängige Metall-Innenschubkästen mit Einzugsdämpfung 1 durchgängiger Glasfachboden 1 Abdeckplatte 330 mm tief	300	600	1308	<b>M N A 8 4 6 A</b>	7	
	<b>Mittelschrank mit Wäscheauszug</b> 2 Türen 1 Glasfachboden (o.) 2 Türen 1 Wäscheauszug mit Kunststoffkorb Volumen Wäscheauszug: 40 Liter 1 Abdeckplatte 330 mm tief	300	600	1308	<b>M N A 8 3 6 A 1 W</b>		

Passendes Zubehör finden Sie im separaten Register!

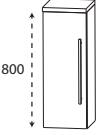
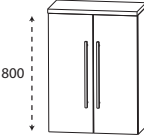
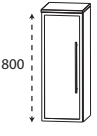
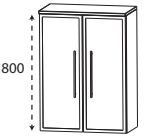
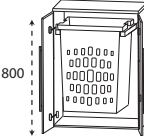
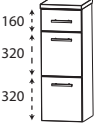

# Programm 032 - Typenliste

Tiefenangabe entspricht der Korpus-tiefe		Tiefe in mm	Breite in mm	Höhe in mm	Artikelnummer	Anschlag	Aufpreis Hochglanz Korpus
	<b>Highboard</b> 1 Tür 2 Glasfachböden 1 Abdeckplatte 330 mm tief	300	300	828	<b>H B A 5 1 3 A</b>	7 L/R	
		300	400	828	<b>H B A 5 1 4 A</b>	7 L/R	
	Maßvariabel: Bitte die Korpus-tiefe angeben.	150-299	300	828	<b>H B V A 5 1 3</b>	L/R	
	Ablageplatte wird der Schranktiefe angepasst.	150-299	400	828	<b>H B V A 5 1 4</b>	L/R	
	<b>Highboard</b> 2 Türen 2 Glasfachböden 1 Abdeckplatte 330 mm tief	300	600	828	<b>H B A 5 1 6 A</b>	7	
	Maßvariabel: Bitte die Korpus-tiefe angeben. Ablageplatte wird der Schranktiefe angepasst.	150-299	600	828	<b>H B V A 5 1 6</b>		
	<b>Highboard</b> 1 Alu Rahmentür mit satiniertem Glas 2 Glasfachböden 1 Abdeckplatte 330 mm tief	300	300	828	<b>H B A 5 1 3 B</b>	7 L/R	
	Maßvariabel: Bitte die Korpus-tiefe angeben. Ablageplatte wird der Schranktiefe angepasst.	150-299	300	828	<b>H B V A 5 1 3</b>	1 L/R	
	<b>Highboard</b> 2 Alu Rahmentüren mit satiniertem Glas 2 Glasfachböden 1 Abdeckplatte 330 mm tief	300	600	828	<b>H B A 5 1 6 B</b>	7	
	Maßvariabel: Bitte die Korpus-tiefe angeben. Ablageplatte wird der Schranktiefe angepasst.	150-299	600	828	<b>H B V A 5 1 6</b>	1	
	<b>Highboard mit Wäscheauszug</b> 2 Türen 1 Wäscheauszug mit Kunststoffkorb 1 Abdeckplatte 330 mm tief  Volumen Wäscheauszug: 40 Liter	300	600	828	<b>H B A 5 1 6 A 1 W</b>		
	<b>Highboard</b> 1 Metallschubkasten mit Einzugsdämpfung 2 Metallauszüge mit Einzugsdämpfung 1 Abdeckplatte 330 mm tief	300	300	828	<b>H B A 5 6 3 A 7 M</b>		
		300	400	828	<b>H B A 5 6 4 A 7 M</b>		
	<b>Highboard</b> 1 Metallschubkasten mit Einzugsdämpfung 2 Metallauszüge mit Einzugsdämpfung 1 Abdeckplatte 330 mm tief	300	600	828	<b>H B A 5 6 6 A 7 M</b>		





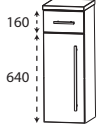
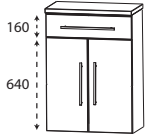
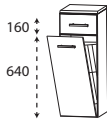
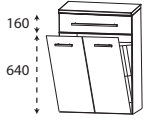
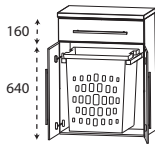
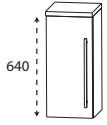

Passendes Zubehör finden Sie im separaten Register!

# Programm 032 - Typenliste

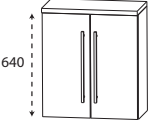
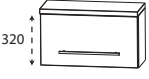
Tiefenangabe entspricht der Korpus-tiefe		Tiefe in mm	Breite in mm	Höhe in mm	Artikelnummer	Anschlag	Aufpreis Hochglanz Korpus
<b>Highboards</b>							
	<b>Highboard</b> 1 Metallschubkasten mit Einzugsdämpfung 1 Tür 1 Glasfachboden 1 Abdeckplatte 330 mm tief	300	300	828	<b>H B A 5 5 3 A 7 M</b>	L/R	
		300	400	828	<b>H B A 5 5 4 A 7 M</b>	L/R	
	<b>Highboard</b> 1 Metallschubkasten mit Einzugsdämpfung 2 Türen 1 Glasfachboden 1 Abdeckplatte 330 mm tief	300	600	828	<b>H B A 5 5 6 A 7 M</b>		
	<b>Highboard mit Wäschekippe</b> 1 Metallschubkasten mit Einzugsdämpfung 1 Wäschekippe mit Drahtkorb 1 Abdeckplatte 330 mm tief  Volumen Wäschekippe: 25 Liter  Volumen Wäschekippe: 35 Liter	300	300	828	<b>H B A 5 5 3 A 7 W</b>		
		300	400	828	<b>H B A 5 5 4 A 7 W</b>		
	<b>Highboard mit Wäschekippe</b> 1 Metallschubkasten mit Einzugsdämpfung 1 Wäschekippe mit Drahtkorb 1 Abdeckplatte 330 mm tief  Volumen Wäschekippe: 55 Liter	300	600	828	<b>H B A 5 5 6 A 7 W</b>		
	<b>Highboard mit Wäscheauszug</b> 1 Metallschubkasten mit Einzugsdämpfung 2 Türen 1 Wäscheauszug mit Kunststoffkorb 1 Abdeckplatte 325 mm tief  Volumen Wäscheauszug: 40 Liter	300	600	828	<b>H B A 5 5 6 A 1 W</b>		
<b>Oberschränke</b>							
	<b>Oberschrank</b> 1 Tür 1 Glasfachboden 1 Abdeckplatte 180 mm tief  Maßvariabel: Bitte die Korpus-tiefe angeben. Ablageplatte wird der Schranktiefe angepasst.	150	300	668	<b>O G A 4 1 3 A</b>	7	L/R
		150	400	668	<b>O G A 4 1 4 A</b>	7	L/R
		151-300	300	668	<b>O V A 4 1 3 0</b>		L/R
		151-300	400	668	<b>O V A 4 1 4 0</b>		L/R

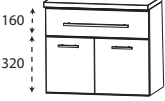

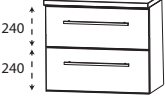
Passendes Zubehör finden Sie im separaten Register!

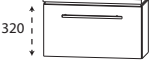
# Programm 032 - Typenliste

Tiefenangabe entspricht der Korpus-tiefe		Tiefe in mm	Breite in mm	Höhe in mm	Artikelnummer	Anschlag	Aufpreis Hochglanz Korpus
<b>Oberschränke</b>							
	<b>Oberschrank</b> 2 Türen 1 Glasfachboden 1 Abdeckplatte 180 mm tief	150	600	668	<b>O G A 4 1 6 A 7</b>		
	Maßvariabel: Bitte die Korpus-tiefe angeben. Ablageplatte wird der Schranktiefe angepasst.	151-300	600	668	<b>O V A 4 1 6 0</b>		
	<b>Oberschrank</b> 1 Klapptür 1 Abdeckplatte 260 mm tief	230	600	348	<b>O M A 2 1 6 A 7 K</b>		
<b>Unterschränke</b>							
	<b>Unterschrank</b> 1 Metallschubkasten mit Einzugsdämpfung 1 Tür 1 Abdeckplatte 330 mm tief	300	300	508	<b>U N A 3 2 3 A 7 M</b>	L/R	
		300	400	508	<b>U N A 3 2 4 A 7 M</b>	L/R	
	<b>Unterschrank</b> 1 Metallschubkasten mit Einzugsdämpfung 2 Türen 1 Abdeckplatte 330 mm tief	300	600	508	<b>U N A 3 2 6 A 7 M</b>		
	<b>Unterschrank</b> 2 Auszüge mit Einzugsdämpfung 1 Abdeckplatte 330 mm tief	300	300	508	<b>U N A 3 6 3 A 7</b>		
		300	400	508	<b>U N A 3 6 4 A 7</b>		
	<b>Unterschrank</b> 2 Auszüge mit Einzugsdämpfung 1 Abdeckplatte 330 mm tief	300	600	508	<b>U N A 3 6 6 A 7</b>		
	<b>Unterschrank</b> 1 Metallschubkasten mit Einzugsdämpfung 1 Metallauszug mit Einzugsdämpfung 1 Abdeckplatte 330 mm tief	300	300	508	<b>U N A 3 4 3 A 7 M</b>		
		300	400	508	<b>U N A 3 4 4 A 7 M</b>		
	<b>Unterschrank</b> 1 Metallschubkasten mit Einzugsdämpfung 1 Metallauszug mit Einzugsdämpfung 1 Abdeckplatte 330 mm tief	300	600	508	<b>U N A 3 4 6 A 7 M</b>		
	<b>Unterschrank</b> 1 Klapptür 1 Abdeckplatte 260 mm tief	230	600	348	<b>U M A 2 1 6 A 7 K</b>		

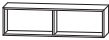

Passendes Zubehör finden Sie im separaten Register!

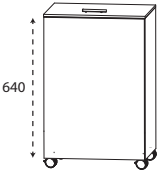
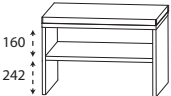
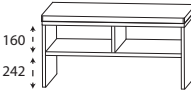
# Programm 032 - Typenliste

Tiefenangabe entspricht der Korpus­tiefe		Tiefe in mm	Breite in mm	Höhe in mm	Artikelnummer	Anschlag	Aufpreis Hoch- glanz Korpus
<b>Regale</b>							
	<b>Funktionsregal</b> Ecken auf Gehrung geschnitten senkrechte oder waagerechte Montage möglich  Bitte Farbvariante angeben: Nr. 501 weiß matt lackiert Nr. 547 schwarz matt lackiert	150	300	160	R G L 1 1 3 0 0 1		
	<b>Funktionsregal</b> Ecken auf Gehrung geschnitten senkrechte oder waagerechte Montage möglich  Bitte Farbvariante angeben: Nr. 501 weiß matt lackiert Nr. 547 schwarz matt lackiert	150	600	160	R G L 1 1 6 0 0 2		
	<b>Funktionsregal</b> Ecken auf Gehrung geschnitten senkrechte oder waagerechte Montage möglich  Bitte Farbvariante angeben: Nr. 501 weiß matt lackiert Nr. 547 schwarz matt lackiert	150	900	160	R G L 1 1 9 0 0 3		
<b>Wäscherolli</b>							
	<b>Wäscherolli</b> 1 Klappdeckel, inkl. Dämpfung 1 herausnehmbarer Wäschesack, waschbar 4 Rollen (2 feststellbar) Farbvariante entspricht der Korpusfarbe  Höhenangabe inkl. Rollen (100 mm)	470	470	756	W R S 4 0 4 7		
<b>Sitzbänke</b>							
	<b>Sitzbank</b> 1 Ablagefach 1 Sitzkissen aus Kunstleder in creme-weiß  Farbvariante entspricht der Korpusfarbe	450	600	508	S E T B A N K 6		
	<b>Sitzbank</b> 2 Ablagefächer 1 Sitzkissen aus Kunstleder in creme-weiß  Farbvariante entspricht der Korpusfarbe	450	900	508	S E T B A N K 9		



Passendes Zubehör finden Sie im separaten Register!

# Programm 032 - Typenliste

Tiefenangabe entspricht der Korpusstiefe		Tiefe in mm	Breite in mm	Höhe in mm	Artikelnummer			Anschlag	Aufpreis Hoch- glanz Korpus
<b>Steckboarde</b>									
	<b>Steckboard</b> rundum mit ABS-Dickkante inkl. Steckboardträger								
	<b>300 mm breit</b> inkl. 2 Steckboardträger	150	300	28	<b>S B G 6 0 3 0</b>				
	<b>400 mm breit</b> inkl. 2 Steckboardträger	150	400	28	<b>S B G 6 0 4 0</b>				
	<b>600 mm breit</b> inkl. 2 Steckboardträger	150	600	28	<b>S B G 6 0 6 0</b>				
	<b>900 mm breit</b> inkl. 3 Steckboardträger	150	900	28	<b>S B G 6 0 9 0</b>				
	<b>1200 mm breit</b> inkl. 3 Steckboardträger	150	1200	28	<b>S B G 6 0 1 2</b>				
	<b>1400 mm breit</b> inkl. 3 Steckboardträger	150	1400	28	<b>S B G 6 0 1 4</b>				
	<b>1600 mm breit</b> inkl. 4 Steckboardträger	150	1600	28	<b>S B G 6 0 1 6</b>				
<b>Glas - Ablageboarde</b>									
	<b>Glas - Ablageboard</b> inkl. Metallhalter								
	<b>400 mm breit</b> inkl. 2 Metallhalter	130	400	8	<b>A B G 1 3 4 0 0 8</b>				
	<b>600 mm breit</b> inkl. 2 Metallhalter	130	600	8	<b>A B G 1 3 6 0 0 8</b>				
	<b>900 mm breit</b> inkl. 3 Metallhalter	130	900	8	<b>A B G 1 3 9 0 0 8</b>				
	<b>1200 mm breit</b> inkl. 3 Metallhalter	130	1200	8	<b>A B G 1 3 1 2 0 8</b>				
	<b>1400 mm breit</b> inkl. 4 Metallhalter	130	1400	8	<b>A B G 1 3 1 4 0 8</b>				
<b>Zubehör</b>									
	<b>Gestellfuß chrom</b> für Waschtischunterschranke	460	40	342	<b>P Z 1 1 2 2 1</b>				
	Schränke müssen aufgrund der Kippsicherung zusätzlich wandhängend montiert werden. Preis je Stück								



Passendes Zubehör finden Sie im separaten Register!

# Programm 032 - Typenliste

Tiefenangabe entspricht der Korpus­tiefe	Tiefe in mm	Breite in mm	Höhe in mm	Artikelnummer			Anschlag	Aufpreis Hoch- glanz Korpus
<b>Zubehör</b>   <p><b>Gestellfuß chrom</b> für Ergänzungsschränke</p> <p>Schränke müssen aufgrund der Kippsicherung zusätz- lich wandhängend montiert werden. Preis je Stück</p>	290	40	342	P Z	1 1 2 3	1		
 <p><b>LED-Beleuchtungsprofil</b> Energieeffizienzklasse: A inkl. seitlichem Sensorschalter für Schrankbreiten von:</p> <p>900 mm 8,16 Watt / Converter 15 Watt</p> <p>1200 mm 9,6 Watt / Converter 30 Watt</p> <p>1400 mm 10,6 Watt / Converter 15 Watt</p> <p>1600 mm 11,52 Watt / Converter 15 Watt</p> <p>zur Verwendung zwischen Waschtisch und Waschtischunterschrank nicht für Glaswaschtische geeignet</p> <p>keine LED-Emotionbeleuchtung möglich</p>	485	890	16	P Z	1 0 6 1 9 0			
	485	1190	16	P Z	1 0 6 1 1 2			
	485	1390	16	P Z	1 0 6 1 1 4			
	485	1590	16	P Z	1 0 6 1 1 6			

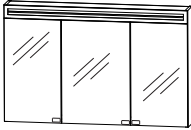

# Programm 032 - Planungsbeispiele

STM-0190-2	
1 Spiegelschrank	S 2 A 5 8 9 0 6
1 Waschtischunterschrank	W U A 3 3 9 0 0 7
1 LED-Beleuchtungsprofil	P Z 1 0 6 1 9 0
1 STONEPLUS Waschtisch, 900 mm	W M E 9 1 9 E 6 1
ST M E 1 9 0 6	SWM 929E 21 evermite
ST G 8 2 9 0 2	WGS 929E 82 Glas Optiwhite anstatt STONEPLUS
ST G 8 3 9 0 2	WGS 929E 83 Glas Quarzitgrau anstatt STONEPLUS
Aufpreis Hochglanz Korpus	

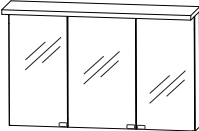

Glaswaschtische ohne LED-Beleuchtungsprofil  
900 mm breit

STM-0190-3	
1 Spiegelschrank	S 2 A 4 3 9 0 1 6
1 Waschtischunterschrank	W U A 3 3 9 0 0 7
1 LED-Beleuchtungsprofil	P Z 1 0 6 1 9 0
1 STONEPLUS Waschtisch, 900 mm	W M E 9 1 9 E 6 1
ST M E 1 9 0 7	SWM 929E 21 evermite
ST G 8 2 9 0 3	WGS 929E 82 Glas Optiwhite anstatt STONEPLUS
ST G 8 3 9 0 3	WGS 929E 83 Glas Quarzitgrau anstatt STONEPLUS
Aufpreis Hochglanz Korpus	



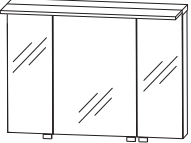

Glaswaschtische ohne LED-Beleuchtungsprofil  
900 mm breit

STM-0190-9	
1 Spiegelschrank	S 2 A 4 3 9 0 7 8
1 Waschtischunterschrank	W U A 3 3 9 0 0 7
1 LED-Beleuchtungsprofil	P Z 1 0 6 1 9 0
1 STONEPLUS Waschtisch, 900 mm	W M E 9 1 9 E 6 1
ST M E 1 9 0 1 0	SWM 929E 21 evermite
ST G 8 2 9 0 9	WGS 929E 82 Glas Optiwhite anstatt STONEPLUS
ST G 8 3 9 0 9	WGS 929E 83 Glas Quarzitgrau anstatt STONEPLUS
Aufpreis Hochglanz Korpus	

Glaswaschtische ohne LED-Beleuchtungsprofil  
900 mm breit

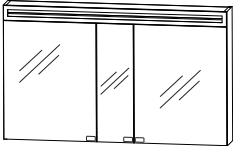
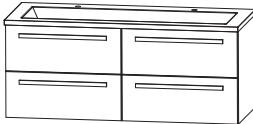
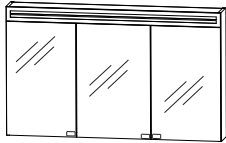
# Programm 032 - Planungsbeispiele

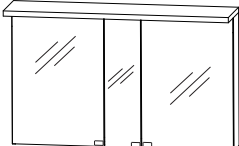
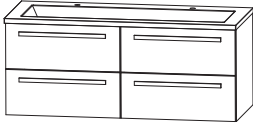
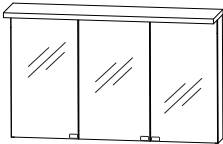
<b>STM-0112-2</b>		
1 Spiegelschrank	S 2 A 5 8 1 2 5	
1 Waschtischunterschrank	W U A 3 3 1 2 7	
1 LED-Beleuchtungsprofil	P Z 1 0 6 1 1 2	
1 STONEPLUS Doppelwaschtisch, 1200 mm	W M E 9 1 2 D 6 1	1200 mm breit
ST M E 1 1 2 6	S W M 9 2 2 D 2 1 evermite	
Aufpreis Hochglanz Korpus		
<b>STM-0112-2E</b>		
1 Spiegelschrank	S 2 A 5 8 1 2 6	
1 Waschtischunterschrank	W U A 3 3 1 2 0 7	
1 LED-Beleuchtungsprofil	P Z 1 0 6 1 1 2	
1 STONEPLUS Waschtisch, 1200 mm	W M E 9 1 2 E 6 1	Glaswaschtische ohne LED-Beleuchtungsprofil
ST M E 1 1 2 6 E	S W M 9 2 2 E 2 1 evermite	1200 mm breit
ST G 8 2 1 2 2 E	W G S 9 2 2 E 8 2 Glas Optiwhite anstatt STONEPLUS	
ST G 8 3 1 2 2 E	W G S 9 2 2 E 8 3 Glas Quarzitgrau anstatt STONEPLUS	
Aufpreis Hochglanz Korpus		
<b>STM-0112-3</b>		
1 Spiegelschrank	S 2 A 4 3 1 2 1 5	
1 Waschtischunterschrank	W U A 3 3 1 2 7	
1 LED-Beleuchtungsprofil	P Z 1 0 6 1 1 2	
1 STONEPLUS Doppelwaschtisch, 1200 mm	W M E 9 1 2 D 6 1	1200 mm breit
ST M E 1 1 2 7	S W M 9 2 2 D 2 1 evermite	
Aufpreis Hochglanz Korpus		
<b>STM-0112-3E</b>		
1 Spiegelschrank	S 2 A 4 3 1 2 1 6	
1 Waschtischunterschrank	W U A 3 3 1 2 0 7	
1 LED-Beleuchtungsprofil	P Z 1 0 6 1 1 2	
1 STONEPLUS Waschtisch, 1200 mm	W M E 9 1 2 E 6 1	Glaswaschtische ohne LED-Beleuchtungsprofil
ST M E 1 1 2 7 E	S W M 9 2 2 E 2 1 evermite	1200 mm breit
ST G 8 2 1 2 3 E	W G S 9 2 2 E 8 2 Glas Optiwhite anstatt STONEPLUS	
ST G 8 3 1 2 3 E	W G S 9 2 2 E 8 3 Glas Quarzitgrau anstatt STONEPLUS	
Aufpreis Hochglanz Korpus		



# Programm 032 - Planungsbeispiele

STM-0112-9	
1 Spiegelschrank	S 2 A 4 3 1 2 7 7
1 Waschtischunterschrank	W U A 3 3 1 2 7
1 LED-Beleuchtungsprofil	P Z 1 0 6 1 1 2
1 STONEPLUS Doppelwaschtisch, 1200 mm	W M E 9 1 2 D 6 1
ST M E 1 1 2 1 0	SWM 922D 21 evermite
Aufpreis Hochglanz Korpus	

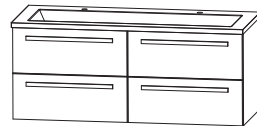
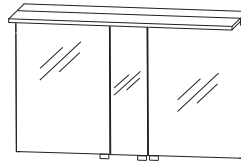

1200 mm breit

STM-0112-9E	
1 Spiegelschrank	S 2 A 4 3 1 2 7 8
1 Waschtischunterschrank	W U A 3 3 1 2 0 7
1 LED-Beleuchtungsprofil	P Z 1 0 6 1 1 2
1 STONEPLUS Waschtisch, 1200 mm	W M E 9 1 2 E 6 1
ST M E 1 1 2 E 1	SWM 922E 21 evermite
ST G 8 2 1 2 9 E	WGS 922E 82 Glas Optiwhite anstatt STONEPLUS
ST G 8 3 1 2 9 E	WGS 922E 83 Glas Quarzitgrau anstatt STONEPLUS
Aufpreis Hochglanz Korpus	

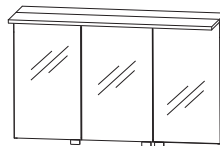

Glaswaschtische ohne LED-Beleuchtungsprofil

1200 mm breit

STM-0114-2	
1 Spiegelschrank, 1400 mm	S 2 A 5 8 1 4 5
1 Waschtischunterschrank	W U A 3 3 1 4 7
1 LED-Beleuchtungsprofil	P Z 1 0 6 1 1 4
1 STONEPLUS Doppelwaschtisch, weiß, 1400 mm	W M E 9 1 4 D 6 1
ST M E 1 1 4 6	SWM 924D 21 evermite
ST G 8 2 1 4 2	WGS 924D 82 Glas Optiwhite anstatt STONEPLUS
ST G 8 3 1 4 2	WGS 924D 83 Glas Quarzitgrau anstatt STONEPLUS
Aufpreis Hochglanz Korpus	

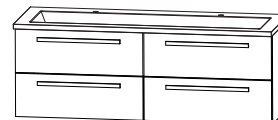
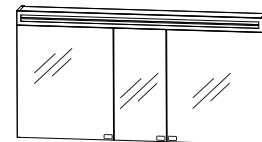

Glaswaschtische ohne LED-Beleuchtungsprofil

1400 mm breit

## Programm 032 - Planungsbeispiele

STM-0114-3	
1 Spiegelschrank, 1400 mm	S 2 A 4 3 1 4 1 5
1 Waschtischunterschrank	W U A 3 3 1 4 7
1 LED-Beleuchtungsprofil	P Z 1 0 6 1 1 4
1 STONEPLUS Doppelwaschtisch, weiß, 1400 mm	W M E 9 1 4 D 6 1
S T M E 1 1 4 7	SWM 924D 21 evermite
S T G 8 2 1 4 3	WGS 924D 82 Glas Optiwhite anstatt STONEPLUS
S T G 8 3 1 4 3	WGS 924D 83 Glas Quarzitgrau anstatt STONEPLUS
Aufpreis Hochglanz Korpus	

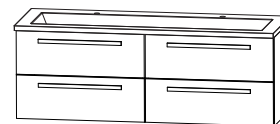
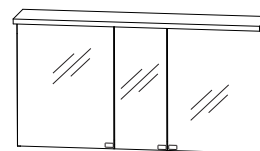

Glaswaschtische ohne LED-Beleuchtungsprofil  
1400 mm breit

STM-0114-9	
1 Spiegelschrank, 1400 mm	S 2 A 4 3 1 4 7 7
1 Waschtischunterschrank	W U A 3 3 1 4 7
1 LED-Beleuchtungsprofil	P Z 1 0 6 1 1 4
1 STONEPLUS Doppelwaschtisch, weiß, 1400 mm	W M E 9 1 4 D 6 1
S T M E 1 1 4 1 0	SWM 924D 21 evermite
S T G 8 2 1 4 9	WGS 924D 82 Glas Optiwhite anstatt STONEPLUS
S T G 8 3 1 4 9	WGS 924D 83 Glas Quarzitgrau anstatt STONEPLUS
Aufpreis Hochglanz Korpus	

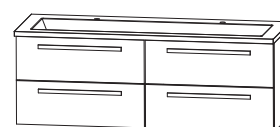
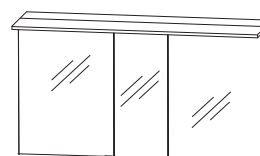

Glaswaschtische ohne LED-Beleuchtungsprofil  
1400 mm breit

STM-0116-2	
1 Spiegelschrank, 1600 mm	S 2 A 5 8 1 6 5
1 Waschtischunterschrank	W U A 3 3 1 6 7
1 LED-Beleuchtungsprofil	P Z 1 0 6 1 1 6
1 STONEPLUS Doppelwaschtisch, weiß, 1600 mm	W M E 9 1 6 D 6 1
S T M E 1 1 6 6	SWM 926D 21 evermite
S T G 8 2 1 6 2	WGS 926D 82 Glas Optiwhite anstatt STONEPLUS
S T G 8 3 1 6 2	WGS 926D 83 Glas Quarzitgrau anstatt STONEPLUS
Aufpreis Hochglanz Korpus	

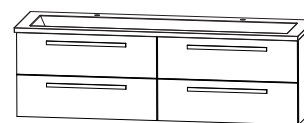
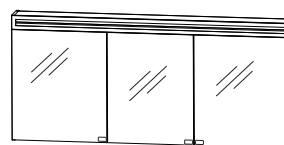

Glaswaschtische ohne LED-Beleuchtungsprofil  
1600 mm breit

# Programm 032 - Planungsbeispiele

STM-0116-3		
1	Spiegelschrank, 1600 mm	S 2 A 4 3 1 6 1 5
1	Waschtischunterschrank	W U A 3 3 1 6 7
1	LED-Beleuchtungsprofil	P Z 1 0 6 1 1 6
1	STONEPLUS Doppelwaschtisch, weiß, 1600 mm	W M E 9 1 6 D 6 1
ST M E 1 1 6 7		SWM 926D 21 evermite
ST G 8 2 1 6 3		WGS 926D 81 Glas Anthrazit anstatt STONEPLUS
ST G 8 3 1 6 3		WGS 926D 83 Glas Quarzitgrau anstatt STONEPLUS
		Aufpreis Hochglanz Korpus

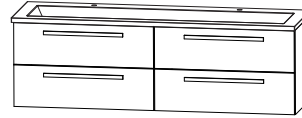
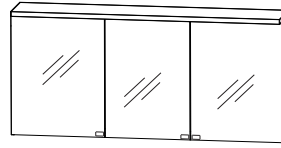

Glaswaschtische ohne LED-Beleuchtungsprofil  
1600 mm breit

STM-0116-9		
1	Spiegelschrank, 1600 mm	S 2 A 4 3 1 6 7 7
1	Waschtischunterschrank	W U A 3 3 1 6 7
1	LED-Beleuchtungsprofil	P Z 1 0 6 1 1 6
1	STONEPLUS Doppelwaschtisch, weiß, 1600 mm	W M E 9 1 6 D 6 1
ST M E 1 1 6 1 0		SWM 926D 21 evermite
ST G 8 2 1 6 9		WGS 926D 82 Glas Optiwhite anstatt STONEPLUS
ST G 8 3 1 6 9		WGS 926D 83 Glas Quarzitgrau anstatt STONEPLUS
		Aufpreis Hochglanz Korpus

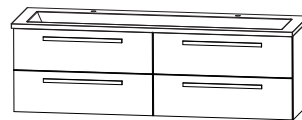
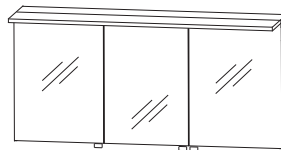

Glaswaschtische ohne LED-Beleuchtungsprofil  
1600 mm breit

# Programm 032 - Maßskizzen

WME 919E

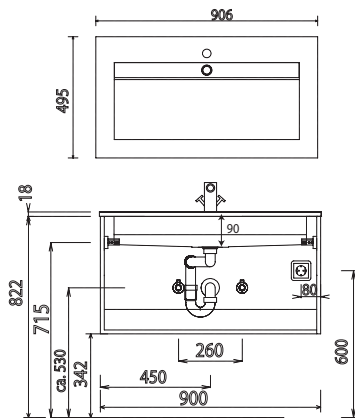

WME 912E

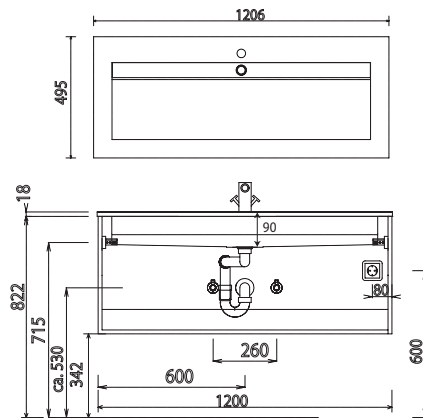

WME 912D

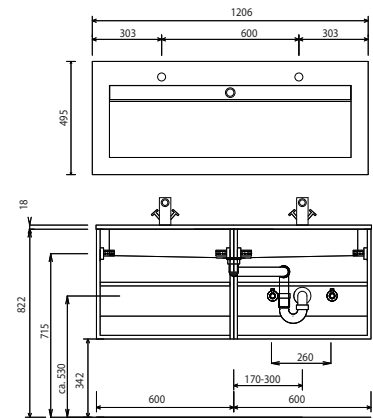

WME 912D

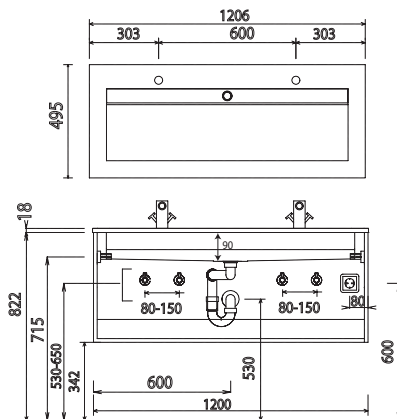

WME 914E

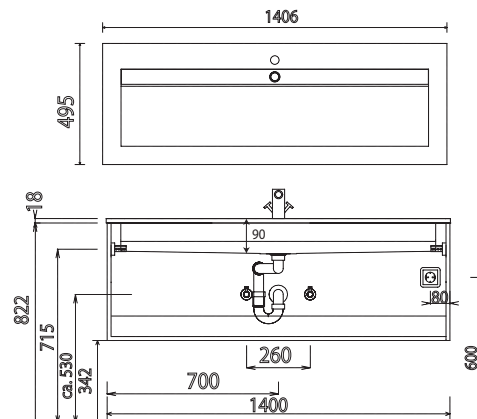

WME 914D

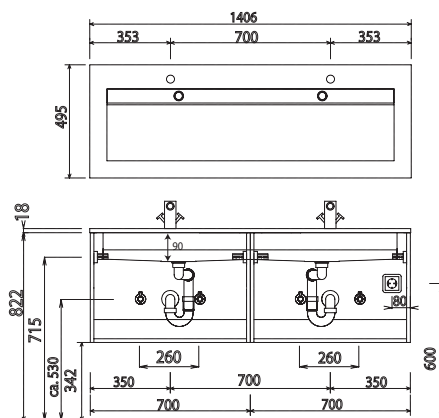

WME 916D

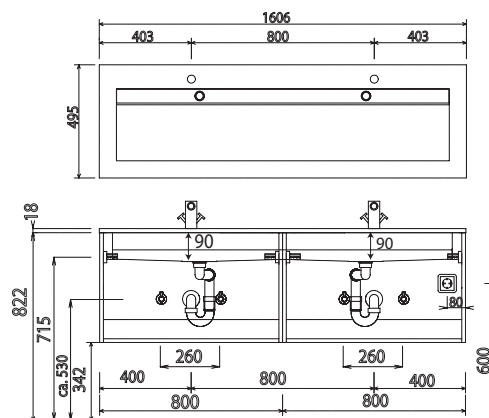

Bei Waschtischanlagen mit Befestigungsschrauben müssen die Maße zum Bohren vor Ort, nach dem Auflegen des Waschtisches auf den Unterschrank, angezeichnet werden.

Waschtische ohne Befestigungskonsolen werden mit Silikon an der Wand und auf den Möbelseiten befestigt!  
evermite / STONEPLUS:

Die Temperatur des Gebrauchswassers darf 55° C nicht überschreiten. Haarfärbemittel müssen bei Kontakt mit der Oberfläche innerhalb weniger Sekunden entfernt werden, um Fleckenbildung zu vermeiden.

Toleranzen:

Die Maßtoleranzen (+/- 5mm) und Ebenheitstoleranzen (DIN 18202) unterliegen den üblichen materialspezifischen Toleranzen für Baustoffe, anlehnend an die DIN 18202.

# Programm 032 - Maßskizzen

SWM 929E

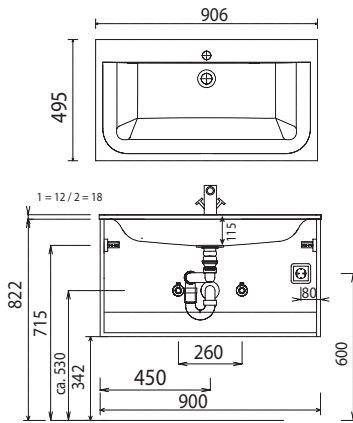

SWM 922E

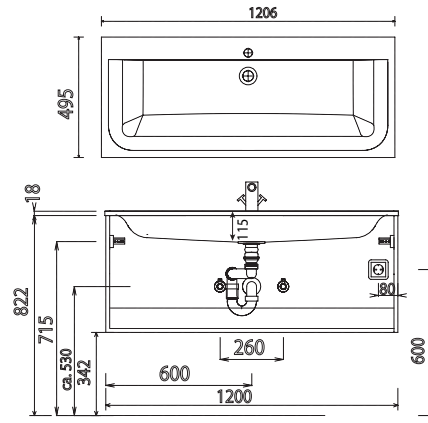

SWM 922D

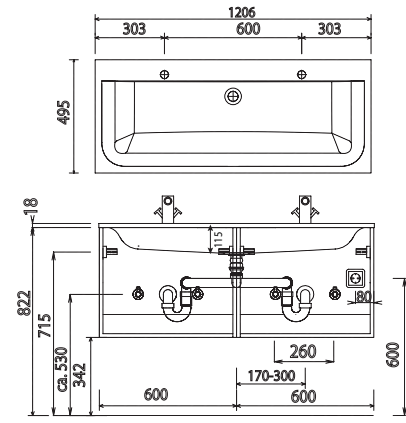

SWM 922D

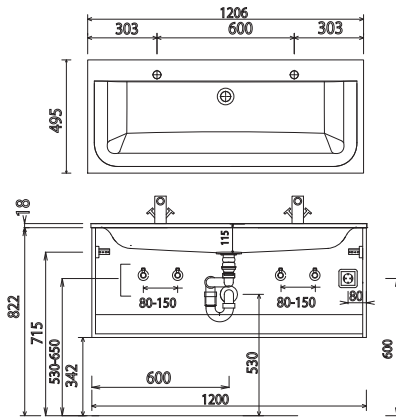

SWM 924E

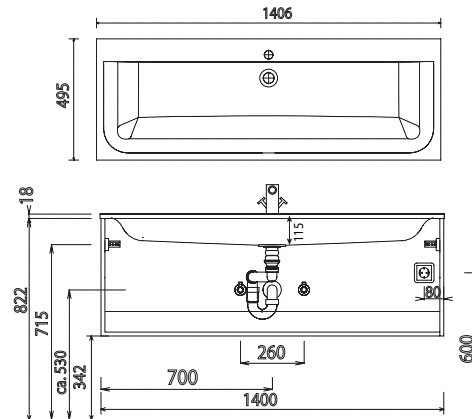

SWM 924D

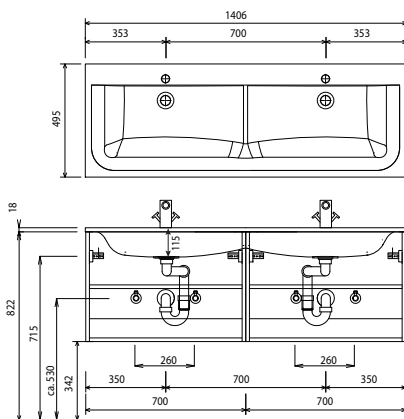

SWM 926D

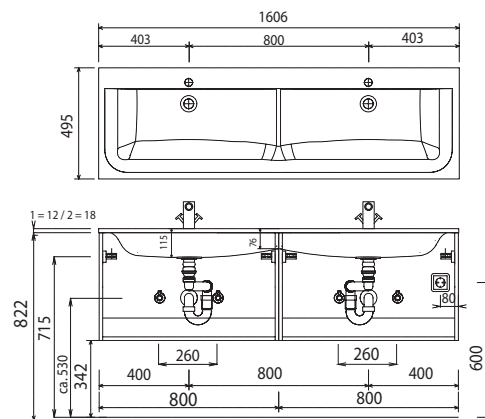

Bei Waschtischanlagen mit Befestigungsschrauben müssen die Maße zum Bohren vor Ort, nach dem Auflegen des Waschtisches auf den Unterschrank, angezeichnet werden.

Waschtische ohne Befestigungskonsolen werden mit Silikon an der Wand und auf den Möbelseiten befestigt!

evermite / STONEPLUS:

Die Temperatur des Gebrauchswassers darf 55° C nicht überschreiten. Haarfärbemittel müssen bei Kontakt mit der Oberfläche innerhalb weniger Sekunden entfernt werden, um Fleckenbildung zu vermeiden.

Toleranzen:

Die Maßtoleranzen (+/- 5mm) und Ebenheitstoleranzen (DIN 18202) unterliegen den üblichen materialspezifischen Toleranzen für Baustoffe, anlehnd an die DIN 18202.

# Programm 032 - Maßskizzen

WGS 929E

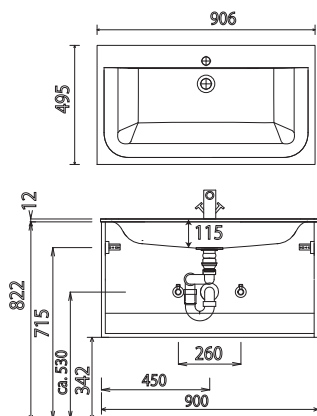

WGS 922E

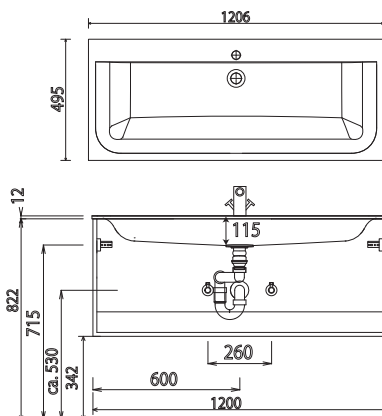

WGS 922D

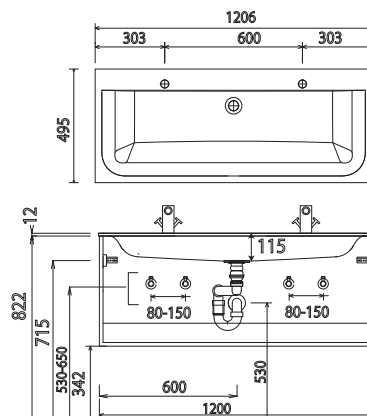

WGS 924D

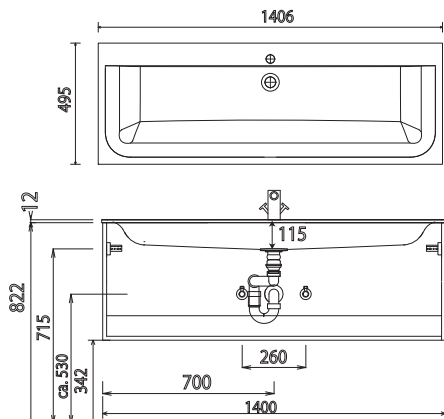

WGS 924D

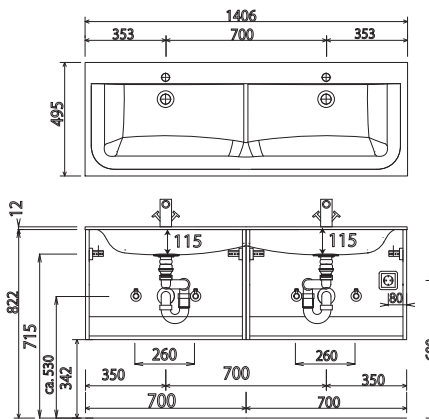

WGS 926D

Elektroanschlüsse für Spiegelschränke

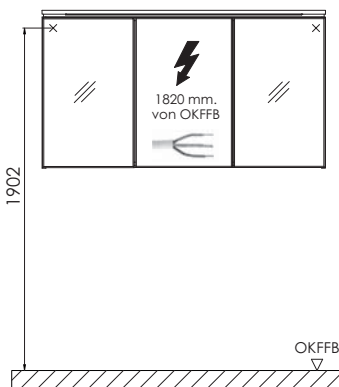
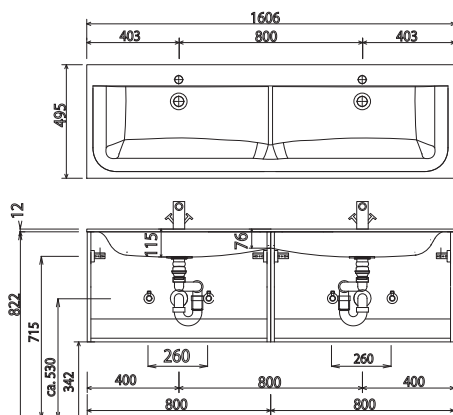

OKFFB=Oberkante Fertigfußboden

Bei Waschtischanlagen mit Befestigungsschrauben müssen die Maße zum Bohren vor Ort, nach dem Auflegen des Waschtisches auf den Unterschrank, angezeichnet werden.

Waschtische ohne Befestigungskonsolen werden mit Silikon an der Wand und auf den Möbelseiten befestigt!  
evermite / STONEPLUS:

Die Temperatur des Gebrauchswassers darf 55° C nicht überschreiten. Haarfärbemittel müssen bei Kontakt mit der Oberfläche innerhalb weniger Sekunden entfernt werden, um Fleckenbildung zu vermeiden.

Toleranzen:

Die Maßtoleranzen (+/- 5mm) und Ebenheitstoleranzen (DIN 18202) unterliegen den üblichen materialspezifischen Toleranzen für Baustoffe, anlehnend an die DIN 18202.