

Möbel LETZ

Finden und Wohlfühlen



Typenplan

Tobykids von Infanskids - Einzelbett mit Beduinzelt-Überbau

Wichtiger Hinweis für Sie

Etwaige Hinweise des Herstellers in dieser Produktinformation, die sich auf die Gewährleistung beziehen, haben für Sie keinerlei Bindungswirkung und können von Ihnen ignoriert werden. Ihre gesetzlichen Gewährleistungsrechte als Verbraucher uns gegenüber, als Ihrem Verkäufer, werden dadurch in keiner Weise berührt oder eingeschränkt. Sie können sich wegen aller Mängel jederzeit an uns wenden. Darüber hinaus gehende Herstellergarantien bleiben natürlich unberührt.

Möbel Letz GmbH
Am Gewerbepark 11
06895 Zahna-Elster

Tel.: 035383 - 6018 50

Fax.: 035383 - 6018 17

TOBYKIDS-FARBEN

Nutzen Sie diese einzigartige Möglichkeit. Gestalten Sie Ihre individuelle Farbkombination doch einfach selbst. Entscheiden Sie sich für eine oder zwei Farben.

01-Orange	02-Rot	03-Gelb	05-Pink	06-Blau	07-Flieder
08-Schwarz	09-Rosa	11-Hellblau	12-Petrol	13-Lime	
19-Pirat	20-Marine Blau	21-Natur	22-Türkis-Blau	24-Streifen	
25-Blümchen	27-Butterfly	30-Lime/Weiß*	31-Feuerwehr*	33-Pirat*	34 Dschungel/Safari*
35-20 Ritter Marine*	35-21 Ritter Natur*	36-Prinzessin*	50a-Rosa	50b-Lila	

Vorhang Spielhöhle 4-teilig:

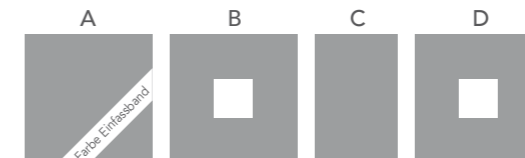

* Stoffe 30, 31, 33, 34, 35-20, 35-21 und 36 nur als komplettes Vorhang-Set lieferbar (wie abgebildet)

Bei Bestellung bitte A, B, C, D jeweils Farbnamen angeben!

Tobykids Infanskids

MA Kids 9



Produktbeschreibung

DER KERN
8 cm hoher Hyperflex®-Kern, punktelastisch, luftdurchlässig und temperaturausgleichend

DER BEZUG
Bezug beidseitig mit hoch-wertiger, feuchtigkeitsregulierender und atmungsaktiver Klimawatte versteppt

Bezug mit 4-seitigem Mittel-Reißverschluss, abnehmbar und waschbar bis 60 °C

TEXTILKENNZEICHNUNG
Bezug 72210: KL. I, geeignet für Babys & Kinder, 100 % Polyester, Füllung: 100 % Polyester Steppträger: 100 % Polypropylen

WEITERE INFOS
Regelmäßiges Drehen und Wenden verlängert die Lebensdauer der Matratze und erhält den Schlafkomfort

In Härtegrad H2 erhältlich
Starke Rahmenverstellung möglich.
Gesamthöhe: ca. 9 cm

Matratzenkern

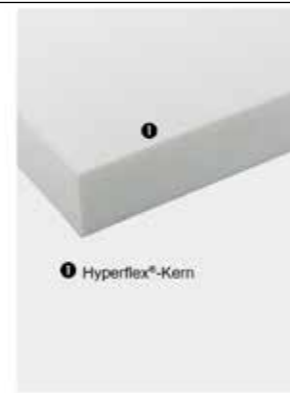

Nur in 90 x 190 cm lieferbar.
So bestellen Sie richtig: **MODELLNAME, HÄRTE, GRÖSSE.**

Tobykids Infanskids

MA Kids 14



Produktbeschreibung

DER KERN
13 cm hoher Hyperflex®-Kern, punktelastisch, luftdurchlässig und temperaturausgleichend

DER BEZUG
Bezug beidseitig mit hoch-wertiger, feuchtigkeitsregulierender und atmungsaktiver Klimawatte versteppt

Bezug mit 4-seitigem Mittel-Reißverschluss, abnehmbar und waschbar bis 60 °C

TEXTILKENNZEICHNUNG
Bezug 72210: KL. I, geeignet für Babys & Kinder, 100 % Polyester, Füllung: 100 % Polyester Steppträger: 100 % Polypropylen





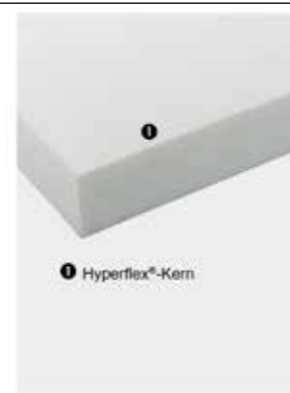

WEITERE INFOS
Regelmäßiges Drehen und Wenden verlängert die Lebensdauer der Matratze und erhält den Schlafkomfort



In Härtegrad H2 erhältlich
Starke Rahmenverstellung möglich.
Gesamthöhe: ca. 14 cm

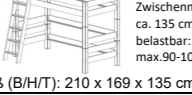

Matratzenkern

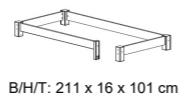

Nur in 90 x 200 cm lieferbar.
So bestellen Sie richtig: **MODELLNAME, HÄRTE, GRÖSSE.**

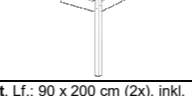
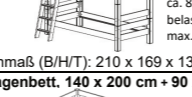
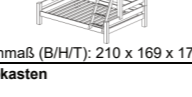
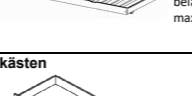
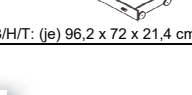
Art.-Nr.	Artikel	Ausführung
1240-10 1240-20 1240-30 1240-Buche	Einzelbett , Lf.: 90 x 200 cm, inkl. Rollrost  Außenmaß (B/H/T): 210 x 59 x 101 cm belastbar: max.90-100 kg	Kiefer natur Kiefer gelaugt Kiefer weiß Buche Bio-geölt
1101-10 1101-20 1101-30 1101-Buche	Hintere Absturzsicherung für Einzelbett 	Kiefer natur Kiefer gelaugt Kiefer weiß Buche Bio-geölt
1070-10 1070-20 1070-30 1070-Buche	Halbhochbett , Lf.: 90 x 200 cm, inkl. Rollrost  Außenmaß (B/H/T): 210 x 110 x 122 cm Zwischenmaß: ca. 75 cm belastbar: max.90-100 kg	Kiefer natur Kiefer gelaugt Kiefer weiß Buche Bio-geölt
1071-10 1071-20 1071-30 1071-Buche	Mittelhochbett , Lf.: 90 x 200 cm, inkl. Rollrost  Außenmaß (B/H/T): 210 x 140 x 128 cm Zwischenmaß: ca. 105 cm belastbar: max.90-100 kg	Kiefer natur Kiefer gelaugt Kiefer weiß Buche Bio-geölt
1072-10 1072-20 1072-30 1072-Buche	Hochbett , Lf.: 90 x 200 cm, inkl. Rollrost und kleiner Absturzsicherung  Außenmaß (B/H/T): 210 x 169 x 135 cm Zwischenmaß: ca. 135 cm belastbar: max.90-100 kg	Kiefer natur Kiefer gelaugt Kiefer weiß Buche Bio-geölt
1250-10 1250-20 1250-30 1250-Buche	Einzelbett, LF.: 140 x 200 cm, inkl. Rollrost 	Kiefer natur Kiefer gelaugt Kiefer weiß Buche Bio-geölt
1079-10 1079-20 1079-30 1079-Buche	1/2 Absturzsicherung inkl. 1 Pfosten  Befestigung: einseitig am Bettpfosten Länge: 116 cm	Kiefer natur Kiefer gelaugt Kiefer weiß Buche Bio-geölt

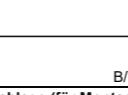
Art.-Nr.	Artikel	Ausführung
1077-10 1077-20 1077-30 1077-Buche	Zusatzabsturzsicherung  B/H/T: 211 x 16 x 101 cm	Kiefer natur Kiefer gelaugt Kiefer weiß Buche Bio-geölt
1076-10 1076-20 1076-30 1076-Buche	Rutsche inkl. halbe Absturzsicherung  (nur für Halbhochbett)	Kiefer natur Kiefer gelaugt Kiefer weiß Buche Bio-geölt
1080-10 1080-20 1080-30 1080-Buche	Plattform mit Pfosten zur Montage von Rutsche und Leiter 	Kiefer natur Kiefer gelaugt Kiefer weiß Buche Bio-geölt
1073-10 1073-20 1073-30 1073-Buche	Etagenbett , Lf.: 90 x 200 cm (2x), inkl. zwei Rollroste und kleiner Absturzsicherung  Außenmaß (B/H/T): 210 x 169 x 135 cm Zwischenmaß: ca. 88 cm belastbar: max.90-100 kg	Kiefer natur Kiefer gelaugt Kiefer weiß Buche Bio-geölt
1074-10 1074-20 1074-30 1074-Buche	Kombi-Etagenbett, 140 x 200 cm + 90 x 200 cm  Außenmaß (B/H/T): 210 x 169 x 172 cm	Kiefer natur Kiefer gelaugt Kiefer weiß Buche Bio-geölt
1119-10 1119-20 1119-30 1119-Buche	Bett Schubkasten  Matratzenhöhe: 10 cm belastbar: max.80 kg	Kiefer natur Kiefer gelaugt Kiefer weiß Buche Bio-geölt
1111-10 1111-20 1111-30 1111-Buche	Rollschubkästen  B/H/T: (je) 96,2 x 72 x 21,4 cm	Kiefer natur Kiefer gelaugt Kiefer weiß Buche Bio-geölt

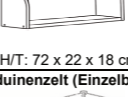
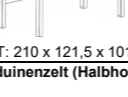
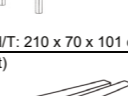
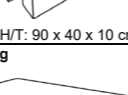
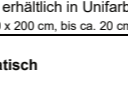

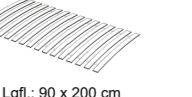
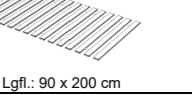
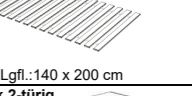

Art.-Nr.	Artikel	Ausführung
401-10 401-20 401-30 401-Buche	Ablageboden zum Einhängen  B/T: 40 x 28 cm	Kiefer natur Kiefer gelaugt Kiefer weiß Buche Bio-geölt
114-10 114-20 114-30 114-Buche	Schreibtischplatte für Hochbett  B/T: 200 x 60 cm	Kiefer natur Kiefer gelaugt Kiefer weiß Buche Bio-geölt
801-10 801-20 801-30 801-Buche	Schmale Buchablage (für Montage am Bett)  B/H/T: 36 x 22 x 18 cm	Kiefer natur Kiefer gelaugt Kiefer weiß Buche Bio-geölt
802-10 802-20 802-30 802-Buche	Breite Buchablage (für Montage am Bett)  B/H/T: 72 x 22 x 18 cm	Kiefer natur Kiefer gelaugt Kiefer weiß Buche Bio-geölt
845-10 845-20 845-30 845-Buche	Aufbau für Beduinenzelt (Einzelbett)  B/H/T: 210 x 121,5 x 101 cm	Kiefer natur Kiefer gelaugt Kiefer weiß Buche Bio-geölt
846-10 846-20 846-30 846-Buche	Aufbau für Beduinenzelt (Halbhochbett)  B/H/T: 210 x 70 x 101 cm	Kiefer natur Kiefer gelaugt Kiefer weiß Buche Bio-geölt
906-xx	Kissen (2er Set)  B/H/T: 90 x 40 x 10 cm	xx = Farbrummer / Motivbezeichnung (siehe Farbtabelle)
907-xx	Matratzenbezug  nur erhältlich in Unifarben für Liegefläche 90 x 200 cm, bis ca. 20 cm Matratzenhöhe	
909e-xx 909f-xx	Kissen, quadratisch Kissen, rund nur erhältlich in den Dekors: -02, -13, -24, -25, -27 und -860	
910-24-27	Stoff Beduinenzelt Für Einzelbett (mit Aufbau 845-xx) und Halbhochbett (mit Aufbau 846-xx)	





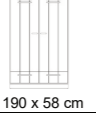
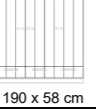

Art.-Nr.	Artikel	Ausführung
402-10 402-20 402-30 402-Buche	Garderobenleiste  B/H/T: 65 x 7 x 2 cm	Kiefer natur Kiefer gelaugt Kiefer weiß Buche Bio-geölt
911-09	Matratze Kids 9 Kaltschaummatratze mit Hyperflex-Kern (Kernhöhe: 8 cm) passend für Bett Schubkasten B/H/T: ca. 190 x 9 x 90 cm	
911-14	Matratze Kids 14 Kaltschaummatratze mit Hyperflex-Kern (Kernhöhe: 13 cm) B/H/T: ca. 200 x 14 x 90 cm	
100-34	Federrost  Lgfl.: 90 x 200 cm	
100-33	Rollrost  Lgfl.: 90 x 200 cm	
100-35	Rollrost  Lgfl.: 140 x 200 cm	
800-10 800-20 800-30 800-30-40	Kleiderschrank 2-türig inkl. 1 kleinen Kleiderstange & 1 kleiner Fachboden links / 2 kleine Fachböden rechts B/H/T: 101 x 191 x 61 cm	Kiefer natur Kiefer gelaugt Kiefer weiß Kiefer weiß / gelaugt



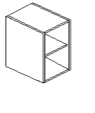

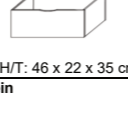
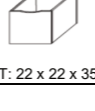
Kiefer oder Buche massiv mit diesen Oberflächenbehandlungen:





Kiefer massiv natur lackiert Kiefer massiv laugenfarbig Kiefer massiv weiß Buche massiv geölt

Art.-Nr.	Artikel	Ausführung
804-10 804-20 804-30 804-30-40	Kleiderschrank 3-türig inkl. 2 großen Kleiderstangen & 1 großer Fachboden links / 3 kleine Fachböden rechts  B/H/T: 151 x 191 x 61 cm	Kiefer natur Kiefer gelaugt Kiefer weiß Kiefer weiß / gelaugt
831-20 831-30	Schiebetürenschränk 2-türig inkl. 1 Kleiderstange links und 4 Fachböden rechts  B/H/T: ca. 100 x 200 x 57,5 cm	4,0327E-297 weiß
832-20 832-30	Schiebetürenschränk 2-türig mit 2 Schubladen inkl. 1 Kleiderstange li. (2/3) und 4 Fachböden re. (1/3)  B/H/T: ca. 145 x 200 x 57,5 cm	laugenfarbig weiß
1002-20 1002-30	Kleiderschrank 2-türig mit 2 Schubladen 1 großer Fachboden oben, 1 kurze Kleiderstange links 3 kleine Fachböden rechts  B/H/T: 100 x 190 x 58 cm	Kiefer gelaugt Kiefer weiß
1003-20 1003-30	Kleiderschrank 3-türig mit 3 Schubladen 1 großer Fachboden und 1 lange Kleiderstange links, 4 kleine Fachböden rechts  B/H/T: 150 x 190 x 58 cm	Kiefer gelaugt Kiefer weiß
1004-20 1004-30	Kommode mit 2 Schubladen und 2 Holztüren (1 großer Einlegeboden)  B/H/T: 101 x 104,5 x 36 cm	Kiefer gelaugt Kiefer weiß
010-10 010-20 010-30	Würfel groß, inkl. Fachboden  B/H/T: 50 x 50 x 35 cm	Kiefer natur Kiefer gelaugt Kiefer weiß

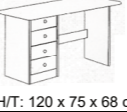
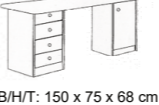
Art.-Nr.	Artikel	Ausführung
011-10 011-20 011-30	Würfel klein, inkl. Fachboden  B/H/T: 25 x 50 x 35 cm	Kiefer natur Kiefer gelaugt Kiefer weiß
012-10 012-20 012-30 012-61 012-62	Tür, inkl. Rückwand  B/H/T: 46,4 x 46,4 x 1,6 cm	Kiefer natur Kiefer gelaugt Kiefer weiß Kiefer grau Kiefer grün
013-10 013-20 013-30 013-60	Schublade, groß  B/H/T: 46 x 22 x 35 cm	Kiefer natur Kiefer gelaugt Kiefer weiß Kiefer grün / grau
014-10 014-20 014-30 014-60	Schublade, klein  B/H/T: 22 x 22 x 35 cm	Kiefer natur Kiefer gelaugt Kiefer weiß Kiefer grün / grau
021-10 021-20 021-30	Standregal  B/H/T: 60 x 100 x 30 cm	Kiefer natur Kiefer gelaugt Kiefer weiß
025-10 025-20 025-30	Standregal  B/H/T: 80 x 100 x 30 cm	Kiefer natur Kiefer gelaugt Kiefer weiß
022-10 022-20 022-30	Standregal  B/H/T: 60 x 140 x 30 cm	Kiefer natur Kiefer gelaugt Kiefer weiß

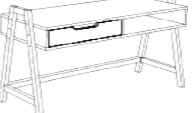
Art.-Nr.	Artikel	Ausführung
026-10 026-20 026-30	Standregal  B/H/T: 80 x 140 x 30 cm	Kiefer natur Kiefer gelaugt Kiefer weiß
023-10 023-20 023-30	Standregal  B/H/T: 60 x 170 x 30 cm	Kiefer natur Kiefer gelaugt Kiefer weiß
027-10 027-20 027-30	Standregal  B/H/T: 80 x 170 x 30 cm	Kiefer natur Kiefer gelaugt Kiefer weiß
024-10 024-20 024-30	Standregal  B/H/T: 60 x 200 x 30 cm	Kiefer natur Kiefer gelaugt Kiefer weiß
028-10 028-20 028-30	Standregal  B/H/T: 80 x 200 x 30 cm	Kiefer natur Kiefer gelaugt Kiefer weiß
811-10 811-20 811-30	Schreibtisch  B/H/T: 120 x 75 x 68 cm	Kiefer natur Kiefer gelaugt Kiefer weiß
812-10 812-20 812-30	Schreibtisch  B/H/T: 150 x 75 x 68 cm	Kiefer natur Kiefer gelaugt Kiefer weiß

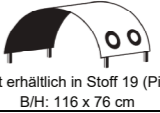
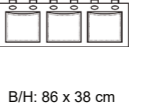
Art.-Nr.	Artikel	Ausführung
814-10 814-20 814-30 814-Buche	Schreibtisch, höhenverstellbar  B/H/T: 126 x 60/67,5/75/77,5 x 50 cm	Kiefer natur Kiefer gelaugt Kiefer weiß Buche Bio-geölt
814-SK-10 814-SK-20 814-SK-30 814-SK-Buche	Schubladeneinsatz für Schreibtisch 814-xx 	Kiefer natur Kiefer gelaugt Kiefer weiß Buche Bio-geölt
813-10 813-20 813-30	Schreibtisch, höhenverstellbar  B/H/T: 121 x 62/68/74 x 60 cm	Kiefer natur Kiefer gelaugt Kiefer weiß
902a-Aktion-xx 902a-Aktion-1tlg.xx	Vorhang Spielhöhle für Mittelhochbett (4-teilig) A B C D Höhe: ca. 104 cm	xx = Farbnummer / Motivbezeichnung (siehe Farbtabelle)
902-xx	Vorhang Spielhöhle - zusätzlich Seitenteil A A B C D Höhe: ca. 72 cm	
902-1tlg.xx	Vorhang Spielhöhle - zusätzlich Seitenteil A	
904-xx	Tunnel  nicht erhältlich in Stoff 19 (Pirat) B/H: 116 x 76 cm	
905-xx	Textiltasche zum Hängen  B/H: 86 x 38 cm	

Kiefer oder Buche massiv mit diesen Oberflächenbehandlungen:



Kiefer massiv natur lackiert Kiefer massiv laugenfarbig Kiefer massiv weiß Buche massiv geölt



FSC® C106855 - Nur die in diesem Dokument als solche bezeichneten Produkte sind FSC® zertifiziert.