

# Möbel LETZ

*Finden und Wohlfühlen*



## Typenplan

Kleiderschrank von Sprenger Möbel - Schrank Zirbenholz

### **Wichtiger Hinweis für Sie**

Etwaige Hinweise des Herstellers in dieser Produktinformation, die sich auf die Gewährleistung beziehen, haben für Sie keinerlei Bindungswirkung und können von Ihnen ignoriert werden. Ihre gesetzlichen Gewährleistungsrechte als Verbraucher uns gegenüber, als Ihrem Verkäufer, werden dadurch in keiner Weise berührt oder eingeschränkt. Sie können sich wegen aller Mängel jederzeit an uns wenden. Darüber hinaus gehende Herstellergarantien bleiben natürlich unberührt. Dieser Artikel wird hergestellt von Sprenger Möbel, Comercialstraße 23, 7000 Chur, Schweiz, [mail@sprengermoebel.ch](mailto:mail@sprengermoebel.ch)

Möbel Letz GmbH  
Am Gewerbepark 11  
06895 Zahna-Elster

Tel.: 035383 - 6018 50

Fax.: 035383 - 6018 17

**Kleiderschränke**

**Schwebe- und Drehtürenschränke**

---

# 4 Schritte zu Ihrem Wunschschrank

**Schritt ①**

**Korpus** innen

**Schritt ②**

**Aussenseiten**

**Schritt ③**

**Türen**

**Schritt ④**

**Inneneinteilung**



**SP**<sup>®</sup>  
*suisse*  
**creation**

## Preisbeispiele nach Katalogseiten - mit Standardinneneinteilung

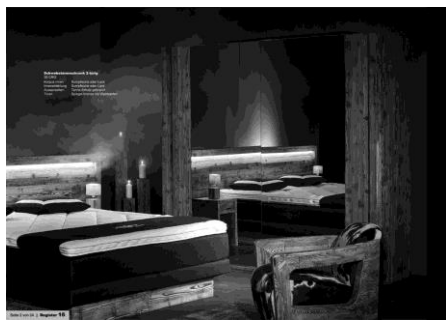

Seite 2

### Schwebetürenschrankschrank 2-türig

T 69 H 218 cm

Korpus innen

Lack cremeweiss B 214  
seidengrau B 242  
nach RAL-Farbe B 214  
B 242

Aussenseiten

Tanne Altholz gebrannt

Türen

Spiegel bronze mit Waldkante  
Tanne Altholz gebrannt

Inneneinteilung

Standard (pro Türe)  
1 Fachboden und 1 Kleiderstange



Seite 3

### Schwebetürenschrankschrank 2-türig

T 69 H 218 cm

Korpus innen

Lack cremeweiss B 214  
seidengrau B 242  
nach RAL-Farbe B 214  
B 242

Aussenseiten

Sumpfeiche  
LED-Beleuchtung

Türen

Spiegel bronze mit Waldkante

Inneneinteilung

Standard (pro Türe)  
1 Fachboden und 1 Kleiderstange

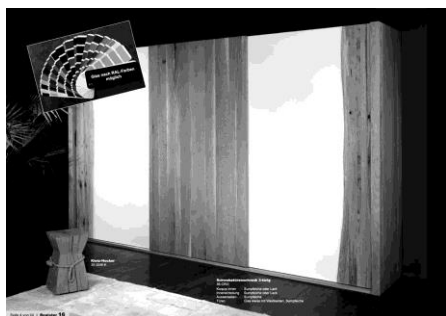

Seite 4

### Schwebetürenschrankschrank 3-türig

T 69 H 218 cm

Korpus innen

Lack cremeweiss B 313  
seidengrau B 355  
nach RAL-Farbe B 313  
B 355

Aussenseiten

Sumpfeiche

Türen

Glas weiss mit Waldkante  
Sumpfeiche

Inneneinteilung

Standard (pro Türe)  
1 Fachboden und 1 Kleiderstange



Seite 5

### Schwebetürenschrankschrank 3-türig

T 69 H 218 cm

Korpus innen

Lack cremeweiss B 313  
seidengrau B 355  
nach RAL-Farbe B 313  
B 355

Aussenseiten

Sumpfeiche

Türen

Spiegel bronze mit Waldkante  
Sumpfeiche

Inneneinteilung

Standard (pro Türe)  
1 Fachboden und 1 Kleiderstange



Seite 6

**Schwebetürenschränk 2-türig**

T 69 H 218 cm

**Korpus** innen

**Lack** cremeweiss B 214  
seidengrau B 242  
nach RAL-Farbe B 214  
B 242

**Aussenseiten**

**Sumpfeiche**

**Türen**

**Glas schwarz mit Waldkante**

**Inneneinteilung**

**Standard** (pro Türe)  
**1 Fachboden und 1 Kleiderstange**



Seite 7

**Schwebetürenschränk 2-türig**

T 69 H 218 cm

**Korpus** innen

**Lack** cremeweiss B 214  
seidengrau B 242  
nach RAL-Farbe B 214  
B 242

**Aussenseiten**

**Sumpfeiche**

**Türen**

**Glas weiss mit Waldkante**

**Inneneinteilung**

**Standard** (pro Türe)  
**1 Fachboden und 1 Kleiderstange**



Seite 8

**Schwebetürenschränk 2-türig**

T 69 H 218 cm

**Korpus** innen

**Lack** cremeweiss B 214  
seidengrau B 242  
nach RAL-Farbe B 214  
B 242

**Aussenseiten**

**Arve**

**Türen**

**Spiegel bronze mit Waldkante**

**Inneneinteilung**

**Standard** (pro Türe)  
**1 Fachboden und 1 Kleiderstange**



Seite 13

**Drehtürenschränk**

T 64 H 218 cm

**Korpus innen**

**Lack cremeweiss / seidengrau**

- B 128** 2-türig (2x SB)
- B 184** 3-türig (2x AR 1x SB)
- B 240** 4-türig (2x AR 2x SB)
- B 296** 5-türig (3x AR 2x SB)
- B 352** 6-türig (4x AR 2x SB)

**Lack nach RAL-Farbe**

- B 128** 2-türig (2x SB)
- B 184** 3-türig (2x AR 1x SB)
- B 240** 4-türig (2x AR 2x SB)
- B 296** 5-türig (3x AR 2x SB)
- B 352** 6-türig (4x AR 2x SB)

**Aussenseiten**

**Arve**

**Türen**

**Arve (AR)**  
**Spiegel bronze (SB)**

**Inneneinteilung**

**Standard (pro Abteil)**  
**1 Fachboden und 1 Kleiderstange**



Seite 14

**Drehtürenschränk**

T 64 H 218 cm

**Korpus innen**

**Lack cremeweiss / seidengrau**

- B 128** 2-türig (2x GW)
- B 184** 3-türig (2x SU 1x GW)
- B 240** 4-türig (2x SU 2x GW)
- B 296** 5-türig (3x SU 2x GW)
- B 352** 6-türig (4x SU 2x GW)

**Lack nach RAL-Farbe**

- B 128** 2-türig (2x GW)
- B 184** 3-türig (2x SU 1x GW)
- B 240** 4-türig (2x SU 2x GW)
- B 296** 5-türig (3x SU 2x GW)
- B 352** 6-türig (4x SU 2x GW)

**Aussenseiten**

**Sumpfeiche**

**Türen**

**Sumpfeiche (SU)**  
**Glas weiss (GW)**

**Waldkante**

**Sumpfeiche**

*pro Türe*

**Inneneinteilung**

**Standard (pro Abteil)**  
**1 Fachboden und 1 Kleiderstange**



Seite 15

**Drehtürenschränk**

T 64 H 218 cm

**Korpus innen**

**Lack cremeweiss / seidengrau**

- B 128** 2-türig (2x SB)
- B 184** 3-türig (2x SU 1x SB)
- B 240** 4-türig (2x SU 2x SB)
- B 296** 5-türig (3x SU 2x SB)
- B 352** 6-türig (4x SU 2x SB)

**Lack nach RAL-Farbe**

- B 128** 2-türig (2x SB)
- B 184** 3-türig (2x SU 1x SB)
- B 240** 4-türig (2x SU 2x SB)
- B 296** 5-türig (3x SU 2x SB)
- B 352** 6-türig (4x SU 2x SB)

**Aussenseiten**

**Sumpfeiche**

**Türen**

**Sumpfeiche (SU)**  
**Spiegel bronze (SB)**

**Inneneinteilung**

**Standard (pro Abteil)**  
**1 Fachboden und 1 Kleiderstange**



Seite 16

**Drehtürenschränk**

T 64 H 218 cm

**Korpus innen**

**Lack cremeweiss / seidengrau**

- B 128** 2-türig (2x GW)
- B 184** 3-türig (3x GW)
- B 240** 4-türig (4x GW)
- B 296** 5-türig (5x GW)
- B 352** 6-türig (6x GW)

**Lack nach RAL-Farbe**

- B 128** 2-türig (2x GW)
- B 184** 3-türig (3x GW)
- B 240** 4-türig (4x GW)
- B 296** 5-türig (5x GW)
- B 352** 6-türig (6x GW)

**Aussenseiten**

**Tanne Altholz**

**Türen**

**Glas weiss (GW)**

**Inneneinteilung**

**Standard (pro Abteil)**  
**1 Fachboden und 1 Kleiderstange**

# Schwebetürenschränke 4 Schritte zu Ihrem Wunschschrank

- ★ **RAL-Farbe** :
- Nach RAL-Farbmusterkarte
  - RAL-Wunschfarbe - längere Lieferzeiten möglich
  - Farbdifferenzen auf Glas und Lack sind bedingt durch das Trägermaterial normal

## Schritt 1

### Korpus innen

Massivholz Multiplex mit Lack

#### Schwebetürenschränk 2-türig

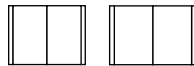

B 214 T 69 H 218 cm

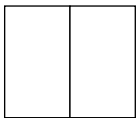

36-CRI-1-20

**Lack** cremeweiss (RAL 9001)

36-CRI-1-21

**Lack** seidengrau (RAL 7044)

36-CRI-1-25

**Lack** nach RAL-Farbe ★

Innenmass pro Türe B 97 H 208 cm

B 242 T 69 H 218 cm

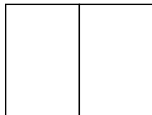

36-CRI-2-20

**Lack** cremeweiss (RAL 9001)

36-CRI-2-21

**Lack** seidengrau (RAL 7044)

36-CRI-2-25

**Lack** nach RAL-Farbe ★

Innenmass pro Türe B 111 H 208 cm

#### Schwebetürenschränk 3-türig

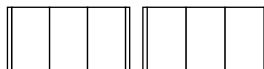

B 313 T 69 H 218 cm

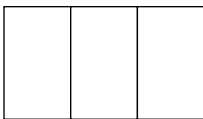

36-CRI-3-20

**Lack** cremeweiss (RAL 9001)

36-CRI-3-21

**Lack** seidengrau (RAL 7044)

36-CRI-3-25

**Lack** nach RAL-Farbe ★

Innenmass pro Türe B 97 H 208 cm

B 355 T 69 H 218 cm

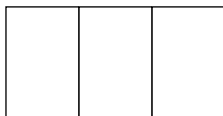

36-CRI-4-20

**Lack** cremeweiss (RAL 9001)

36-CRI-4-21

**Lack** seidengrau (RAL 7044)

36-CRI-4-25

**Lack** nach RAL-Farbe ★

Innenmass pro Türe B 111 H 208 cm

#### Sondermasse

Nach Kundenwunsch

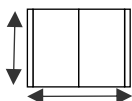

Höhenkürzung und/oder Breitenkürzung und/oder Tiefenkürzung

36-CRI-SO

Aufpreis

Spezialmasse und Sonderanfertigungen

auf Anfrage

Aussenseiten - siehe nächste Seite →

## Schritt ②

### Aussenseiten

Massivholz - Vollmassiv, Multiplex mit Sägefurnier  
oder  
- Multiplex mit Lack  
oder  
- Vollmassiv, Multiplex mit Glas oder Spiege

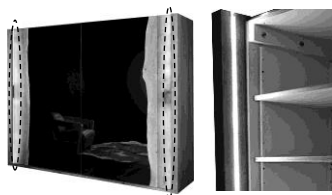

36-CRI-LEDA

#### LED-Beleuchtung in den Aussenseiten

(Beleuchtung links und rechts mit Schalter in der Aussenseite)



36-CRI-AS-1	<b>Sumpfeiche</b> geölt	2 Stk.
36-CRI-AS-14	<b>Sumpfeiche</b> weiss geölt	2 Stk.
36-CRI-AS-4	<b>Sumpfeiche</b> natur gebürstet	2 Stk.
36-CRI-AS-9	<b>Arve (Zirbe)</b>	2 Stk.
36-CRI-AS-10	<b>Tanne Altholz</b> gebrannt	2 Stk.
36-CRI-AS-12	<b>Eiche</b> gebrannt	2 Stk.

Sockelleiste passend in Holz

## Schritt ③

### Türen

Trägerp+latte mit Glas oder Spiegel oder  
Multiplex mit Sägefurnier, Waldkanten Massivholz

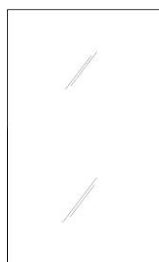

36-CRI-T-30	<b>Glas</b> matt weiss	pro Türe
36-CRI-T-35	<b>Glas</b> matt nach RAL-Farbe ★	pro Türe
36-CRI-T-40	<b>Glas</b> glänzend weiss	pro Türe
36-CRI-T-41	<b>Glas</b> glänzend schwarz	pro Türe
36-CRI-T-45	<b>Glas</b> glänzend nach RAL-Farbe ★	pro Türe
36-CRI-T-50	<b>Spiegel</b> bronze	pro Türe
36-CRI-T-51	<b>Spiegel</b> klar	pro Türe

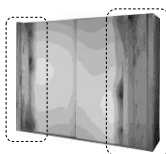

#### Waldkante (links oder rechts)

→ jede Waldkanten-Front ist ein Unikat

36-CRI-WK-1	<b>Sumpfeiche</b> geölt	pro Türe
36-CRI-WK-14	<b>Sumpfeiche</b> weiss geölt	pro Türe
36-CRI-WK-4	<b>Sumpfeiche</b> natur gebürstet	pro Türe
36-CRI-WK-9	<b>Arve (Zirbe)</b>	pro Türe
36-CRI-WK-10	<b>Tanne Altholz</b> gebrannt	pro Türe
36-CRI-WK-12	<b>Eiche</b> gebrannt	pro Türe

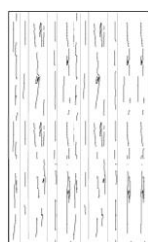

36-CRI-T-1	<b>Sumpfeiche</b> geölt	pro Türe
36-CRI-T-14	<b>Sumpfeiche</b> weiss geölt	pro Türe
36-CRI-T-4	<b>Sumpfeiche</b> natur gebürstet	pro Türe
36-CRI-T-9	<b>Arve (Zirbe)</b>	pro Türe
-	Tanne Altholz gebrannt	nicht möglich
-	Eiche gebrannt	nicht möglich

Inneneinteilung - siehe nächste Seite →



# Schritt ④

## Inneneinteilung

Massivholz - Multiplex mit Sumpfeiche Sägefurnier  
oder  
- Multiplex mit Lack

**Standard** (pro Türe)  
(im Preis inbegriffen)

**1 Fachboden und 1 Kleiderstange** (verstellbar)

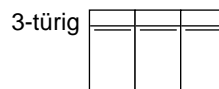

36-CRI-I-1

**Sumpfeiche** geölt

nach Wahl

36-CRI-I-20

**Lack cremeweiss** (RAL 9001)

nach Wahl

36-CRI-I-21

**Lack seidengrau** (RAL 7044)

nach Wahl

36-CRI-I-25

**Lack nach RAL-Farbe** ★

nach Wahl

## Zusätzliche Inneneinteilungen



- ① 36-CRI-F-1  
36-CRI-F-20/21  
36-CRI-F-25

### Fachboden

Sumpfeiche geölt  
cremeweiss/seidengrau  
nach RAL-Farbe

- ② 36-CRI-K-1  
36-CRI-K-20/21  
36-CRI-K-25

### Kleiderstange

Montage unter Fachboden,  
inklusive Halterungen

Sumpfeiche geölt  
cremeweiss/seidengrau  
nach RAL-Farbe

- ③ 36-CRI-SK-1  
36-CRI-SK-20/21  
36-CRI-SK-25

### Innenkorpus mit 3 Schubläden

inklusive Abdeckung  
H 66 cm, Griffe in Eisen vernickelt  
mit Auszugmechanik

Sumpfeiche geölt  
cremeweiss/seidengrau  
nach RAL-Farbe

- ④ 36-CRI-W-1  
36-CRI-W-20/21  
36-CRI-W-25

### Wäscheabteil

H 150 cm, Querboden,  
Mittelwand für Fachböden

Sumpfeiche geölt  
cremeweiss/seidengrau  
nach RAL-Farbe

- ⑤ 36-CRI-W-F-1  
36-CRI-W-F-20/21  
36-CRI-W-F-25

### Fachboden zu Wäscheabteil

Sumpfeiche geölt  
cremeweiss/seidengrau  
nach RAL-Farbe

- ⑥ 36-CRI-W-K-1  
36-CRI-W-K-20/21  
36-CRI-W-K-25

### Kleiderstange zu Wäscheabteil

Montage unter Fachboden,  
inklusive Halterungen

Sumpfeiche geölt  
cremeweiss/seidengrau  
nach RAL-Farbe

Drehtüreschränke - siehe nächste Seite →

# Drehtürenschränke

# 4 Schritte zu Ihrem Wunschschrank

- ★ **RAL-Farbe:**
- Nach RAL-Farbmusterkarte
  - RAL-Wunschfarbe - längere Lieferzeiten möglich
  - Farbdifferenzen auf Glas und Lack sind bedingt durch das Trägermaterial normal

## Schritt 1

### Korpus innen

Massivholz Multiplex mit Lack

#### Drehtürenschränk 2-türig B 128 T 64 H 218 cm



Innenmass pro  
Abteil breit B 108 H 207 cm

36-DRA-2-20  
36-DRA-2-21  
36-DRA-2-25

**Lack cremeweiss** (RAL 9001)  
**Lack seidengrau** (RAL 7044)  
**Lack nach RAL-Farbe** ★

#### Drehtürenschränk 3-türig B 184 T 64 H 218 cm

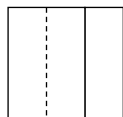

Innenmass pro  
Abteil breit / schmal B 108 / B 52 H 207 cm

36-DRA-3-20  
36-DRA-3-21  
36-DRA-3-25

**Lack cremeweiss** (RAL 9001)  
**Lack seidengrau** (RAL 7044)  
**Lack nach RAL-Farbe** ★

#### Drehtürenschränk 4-türig B 240 T 64 H 218 cm

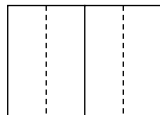

Innenmass pro  
Abteil breit B 108 H 207 cm

36-DRA-4-20  
36-DRA-4-21  
36-DRA-4-25

**Lack cremeweiss** (RAL 9001)  
**Lack seidengrau** (RAL 7044)  
**Lack nach RAL-Farbe** ★

#### Drehtürenschränk 5-türig B 296 T 64 H 218 cm

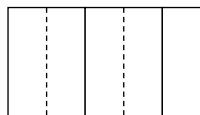

Innenmass pro  
Abteil breit / schmal B 108 / B 52 H 207 cm

36-DRA-5-20  
36-DRA-5-21  
36-DRA-5-25

**Lack cremeweiss** (RAL 9001)  
**Lack seidengrau** (RAL 7044)  
**Lack nach RAL-Farbe** ★

#### Drehtürenschränk 6-türig B 352 T 64 H 218 cm

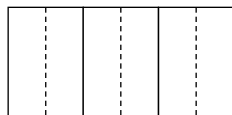

Innenmass pro  
Abteil breit B 108 H 207 cm

36-DRA-6-20  
36-DRA-6-21  
36-DRA-6-25

**Lack cremeweiss** (RAL 9001)  
**Lack seidengrau** (RAL 7044)  
**Lack nach RAL-Farbe** ★

### Sondermasse

Nach Kundenwunsch

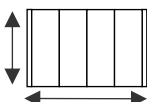

**Höhenkürzung** und/oder **Breitenkürzung** und/oder **Tiefenkürzung**

36-DRA-SO

Aufpreis

**Spezialmasse und Sonderanfertigungen**

auf Anfrage

Aussenseiten - siehe nächste Seite →

## Schritt ②

### Aussenseiten

Massivholz - Vollmassiv, Multiplex mit Sägefurnier  
oder Multiplex mit Lack oder  
Vollmassiv, Multiplex mit Glas oder Spiegel

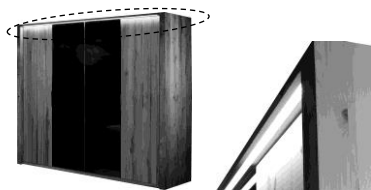

**LED-Beleuchtung in der Kranzleiste**  
(Schalter in der Aussenseite)

inklusive



36-DRA-AS-1	<b>Sumpfeiche</b> geölt	2 Stk.
36-DRA-AS-14	<b>Sumpfeiche</b> weiss geölt	2 Stk.
36-DRA-AS-4	<b>Sumpfeiche</b> natur gebürstet	2 Stk.
36-DRA-AS-9	<b>Arve (Zirbe)</b>	2 Stk.
36-DRA-AS-10	<b>Tanne Altholz</b> gebrannt	2 Stk.
36-DRA-AS-12	<b>Eiche</b> gebrannt	2 Stk.

Sockel- und Kranzleiste passend in Holz

## Schritt ③

### Türen

Trägerplatte mit Glas oder Spiegel oder  
Multiplex mit Sägefurnier

→ Türanordnung bitte mit Skizze oder Beschreibung der Bestellung beifügen.

→ Griffe in Eisen vernickelt oder schwarz patiniert



36-DRA-T-30	<b>Glas</b> matt weiss	pro Türe
36-DRA-T-35	<b>Glas</b> matt nach RAL-Farbe ★	pro Türe
36-DRA-T-40	<b>Glas</b> glänzend weiss	pro Türe
36-DRA-T-41	<b>Glas</b> glänzend schwarz	pro Türe
36-DRA-T-45	<b>Glas</b> glänzend nach RAL-Farbe ★	pro Türe
36-DRA-T-50	<b>Spiegel</b> bronze	pro Türe
36-DRA-T-51	<b>Spiegel</b> klar	pro Türe

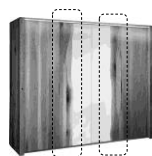

#### **Waldkante**

auf Scharnierseite nicht möglich

→ jede Waldkanten-Front ist ein Unikat

36-DRA-WK-1	<b>Sumpfeiche</b> geölt	pro Türe
36-DRA-WK-14	<b>Sumpfeiche</b> weiss geölt	pro Türe
36-DRA-WK-4	<b>Sumpfeiche</b> natur gebürstet	pro Türe
36-DRA-WK-9	<b>Arve (Zirbe)</b>	pro Türe
-	Tanne Altholz gebrannt	nicht möglich
-	Eiche gebrannt	nicht möglich



36-DRA-T-1	<b>Sumpfeiche</b> geölt	pro Türe
36-DRA-T-14	<b>Sumpfeiche</b> weiss geölt	pro Türe
36-DRA-T-4	<b>Sumpfeiche</b> natur gebürstet	pro Türe
36-DRA-T-9	<b>Arve (Zirbe)</b>	pro Türe
-	Tanne Altholz gebrannt	nicht möglich
-	Eiche gebrannt	nicht möglich

*Inneneinteilungen und zusätzliche Inneneinteilung - siehe nächste Seite*

# Schritt 4

## Inneneinteilung

Massivholz - Multiplex mit Sumpfeiche Sägefurnier  
oder  
- Multiplex mit Lack

**Standard** (pro Abteil)

(im Preis inbegriffen)

**1 Fachboden und 1 Kleiderstange** (verstellbar)



2-türig  
1 Abteil breit



3-türig  
1 Abteil breit - 1 Abteil schmal

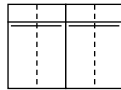

4-türig  
2 Abteile breit

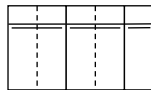

5-türig  
2 Abteile breit - 1 Abteil schmal

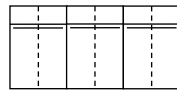

6-türig  
3 Abteile breit

- 36-DRA-I-1
- 36-DRA-I-20
- 36-DRA-I-21
- 36-DRA-I-25

**Sumpfeiche** geölt

- Lack** cremeweiss (RAL 9001)
- Lack** seidengrau (RAL 7044)
- Lack** nach RAL-Farbe ★

- nach Wahl
- nach Wahl
- nach Wahl
- nach Wahl

### Zusätzliche Inneneinteilungen



- ① 36-DRA-FB-1  
36-DRA-FB-20/21  
36-DRA-FB-25
- ② 36-DRA-K-1  
36-DRA-K-20/21  
36-DRA-K-25
- ③ 36-DRA-SK-1  
36-DRA-SK-20/21  
36-DRA-SK-25

**Fachboden breit**

**Kleiderstange breit**

Montage unter Fachboden,  
inklusive Halterungen

**Innenkorpus mit 3 Schubladen**

inklusive Abdeckung  
H 66 cm, Griffe in Eisen vernickelt  
mit Auszugmechanik

Sumpfeiche geölt  
cremeweiss/seidengrau  
nach RAL-Farbe

Sumpfeiche geölt  
cremeweiss/seidengrau  
nach RAL-Farbe

Sumpfeiche geölt  
cremeweiss/seidengrau  
nach RAL-Farbe

weitere Inneneinteilungen und zusätzliche Inneneinteilung - siehe nächste Seite



④	36-DRA-W-1 36-DRA-W-20/21 36-DRA-W-25	<b>Wäscheabteil</b> H 150 cm, Querboden, Mittelwand für Fachböden	Sumpfeiche geölt cremeweiss/seidengrau nach RAL-Farbe
⑤	36-DRA-W-F-1 36-DRA-W-F-20/21 36-DRA-W-F-25	<b>Fachboden</b> zu Wäscheabteil	Sumpfeiche geölt cremeweiss/seidengrau nach RAL-Farbe
⑥	36-DRA-W-K-1 36-DRA-W-K-20/21 36-DRA-W-K-25	<b>Kleiderstange</b> zu Wäscheabteil Montage unter Fachboden, inklusive Halterungen	Sumpfeiche geölt cremeweiss/seidengrau nach RAL-Farbe

**zu Abteil schmal**

①	36-DRA-FS-1 36-DRA-FS-20/21 36-DRA-FS-25	<b>Fachboden schmal</b>	Sumpfeiche geölt cremeweiss/seidengrau nach RAL-Farbe
②	36-DRA-KS-1 36-DRA-KS-20/21 36-DRA-KS-25	<b>Kleiderstange schmal</b> Montage unter Fachboden, inklusive Halterungen	Sumpfeiche geölt cremeweiss/seidengrau nach RAL-Farbe

## Bett Slim

Holzarten, Oberflächen: **1 - Sumpfeiche** geölt  
**14 - Sumpfeiche** weiss geölt

Fertigung: **Massivholz.** Bettladseitenhöhe 22 cm

Spezialanfertigung: auf Anfrage möglich

**Sumpfeiche:** Die über 100 Jahre gewachsenen Bäume haben die charakteristischen Risse und das lebendige Holzbild. **Risse sind absolut normal und Merkmale der Natur.**



### Bett Slim

Kopfteil mit Waldkante

Schwebeoptik durch versetzten Fuss

Kopfteilhöhe variabel verstellbar

**180** (186) x **200** (208) cm

H 85 cm. *Bettrahmenhöhe 40 cm, Innenhöhe 16 cm*

36-5098-18-1/14

1/14

*Breiten 140 cm und 160 cm auf Anfrage möglich  
Sonderbreite/-Länge auf Anfrage möglich*

36-5041-1/14



### Nachttisch ohne Schublade

1/14

H 3 B 44 T 35 cm

36-5093-NTS-1/14



### Nachttisch mit Schublade

1/14

H 20 B 47 T 35 cm

**Griff Eisen schwarz patiniert** (Standard) oder **vernickelt**

36-5066-NT-3-1/14

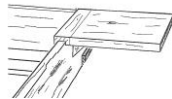

### Nachttisch

2 Stk.

1/14

**Aufgesteckt**, verschiebbar

H 3 B 44 T 35 cm

12-40-1/14



### Nachttischlampe

1/14

H 26 B 10 T 10 cm, Massivholz, Lampenschirm

in **Stoff hellbraun**, Eisen vernickelt,

Lampenfassung E27, ohne Leuchtmittel.

### Information TRAVERSEN:

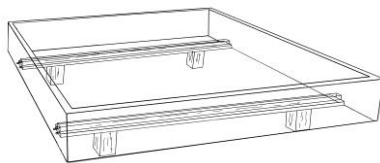

- *Quertraversen*  
(nicht Höhenverstellbar)

(2 Stk)

## Nachttische | Hocker | Nachttischlampe | Leseleuchte

Holzarten, Oberflächen:	1 - <b>Sumpfeiche</b> geölt
	4 - <b>Sumpfeiche natur</b> gebürstet
	9 - <b>Arve (Zirbe)</b>
	10 - <b>Tanne Altholz</b> gebrannt
	12 - <b>Eiche</b> gebrannt
	14 - <b>Sumpfeiche</b> weiss geölt

**Sumpfeiche:** Die über 100 Jahre gewachsenen Bäume haben die charakteristischen Risse und das lebendige Holzbild. **Risse sind absolut normal und Merkmale der Natur.**

**Arve (Zirbe):** Die **Bewohner der Arvenregionen schätzen seit jeher die Gemütlichkeit und den Duft** dieses Holzes und sind sich der positiven Eigenschaften bewusst.

**Tanne Altholz / Eiche gebrannt:** Dieses Eichen- oder Tannenholz wird in zahlreichen Arbeitsschritten von Hand gebrannt, gewaschen, gebürstet und poliert. Dadurch entsteht diese antike Oberfläche.

### Nachttische | Hocker

Fertigung:	Massivholz
Spezialanfertigung:	auf Anfrage möglich

36-5039-T-1/4/10/12/14 36-5039-T-9		<b>Beistelltisch nieder</b> H 38 B 46 T 45 cm	1/4/10/12/14 9
36-5039-M-1/4/10/12/14 36-5039-M-9		<b>Beistelltisch mittel</b> H 45 B 46 T 45 cm	1/4/10/12/14 9
36-5039-M-SCH-1/4/9/10/12/14 36-5039-GL		<b>Schublade</b> zu Beistelltisch mittel & nieder	1/4/9/10/12/14
36-5039-H-1/4/9/10/12/14		<b>Glasfachboden</b> zu Beistelltisch mittel und nieder Sicherheitsglas, mit Holzkante <i>nur mit Nachttisch bestellbar (nicht nachrüstbar)</i>	
		<b>Holzfachboden</b> zu Beistelltisch mittel und nieder <i>nur mit Nachttisch bestellbar (nicht nachrüstbar)</i>	1/4/9/10/12/14

36-5010-1/4/12/14-R 36-5010-1/4/12/14-L		<b>Nachttisch mit Schublade</b> inklusive LED-Beleuchtung	rechts offen 1/4/12/14 links offen 1/4/12/14
		<b>Griff in Eisen vernickelt</b> (Standard) oder <b>schwarz patiniert</b> H 50 B 46 T 35 cm 1 Beleuchtung unter Schublade, mit Schalter	

		<b>Nachttisch mit Schublade</b> <b>Griff in Eisen vernickelt</b> (Standard) oder <b>schwarz patiniert</b>	
36-5040-1/4/10/12/14		H 55 B 38 T 38 cm	1/4/10/12/14
36-5040N-1/4/10/12/14		H 45 B 38 T 38 cm	1/4/10/12/14
36-5040-GL		<b>Glasfachboden zu Nachttisch</b> Sicherheitsglas, mit Holzkante <i>nur mit Nachttisch bestellbar (nicht nachrüstbar)</i>	

36-5041-1/4/10/12/14  
36-5041-9  **Nachttisch ohne Schublade** 1/4/10/12/14  
H 3 B 44 T 35 cm 9

36-5042-1/4/10/12/14  
36-5042-9  **Nachttisch mit Schublade** 1/4/10/12/14  
H 17 B 44 T 35 cm 9  
*Griff in Eisen vernickelt (Standard) oder schwarz patiniert*

36-5019-NT2-1/4/14  **Kufen-Nachttisch** mit Schublade 1/4/14  
*Kufenfuss in Eisen vernickelt oder schwarz patiniert*  
H 43 B 46 T 33 cm

35-3012-NT-1/4/12/14  **Nachttisch Fox** 1/4/12/14  
mit Schublade  
30 x 30 cm H 45 cm, Stirnholz

35-3012-H-1/4/10/12/14  
35-3012-H-9  **Hocker Fox** 1/4/10/12/14  
30 x 30 cm H 45 cm, 9  
Stirnholz, Strickgriffe

35-3046-K-1/14  **Klotz-Hocker** 1/14  
ca. H 45 cm, Massdifferenzen möglich,  
rissig, Strickgriffe

SPV-1-NT4-1/4/12/14  **Nachttisch mit 3 Schubladen** 1/4/12/14  
H 49 B 44 T 46 cm,  
*Fuss und Griff in Eisen vernickelt (Standard) oder schwarz patiniert*

## Nachttischlampe - Leseleuchte

Spezialanfertigung: auf Anfrage möglich

12-40-1/9/10/12/14  **Nachttischlampe** 1/9/10/12/14 185.--  
H 26 B 10 T 10 cm, Massivholz, Lampenschirm  
in **Stoff hellbraun**, Eisen vernickelt, Lampenfassung E27  
ohne Leuchtmittel.

12-44  **Leseleuchte lose** 70.--  
Aluminium verchromt, 1W LED neutralweiss, Schalter  
am Lampenkopf, flexibler Arm L 39 cm, Sockel Ø 6 D 3 cm



# Kommoden I Herrendiener

## Kommoden





Holzarten, Oberflächen:	<b>1 - Sumpfeiche</b> geölt <b>4 - Sumpfeiche natur</b> gebürstet <b>9 - Arve (Zirbe)</b> <b>10 - Tanne Altholz</b> gebrannt <b>12 - Eiche</b> gebrannt <b>14 - Sumpfeiche</b> weiss geölt
Fertigung:	Massivholz, Balkenholz rissig
Spezialanfertigung:	auf Anfrage möglich
<b>Sumpfeiche:</b>	Die über 100 Jahre gewachsenen Bäume haben die charakteristischen Risse und das lebendige Holzbild. <b>Risse sind absolut normal und Merkmale der Natur.</b>
<b>Arve (Zirbe):</b>	Alpine Arve (Zirbe) mit Ihren wissenschaftlich belegten positiven Eigenschaften. Bessere Schlafqualität und Raumklima, Förderung und Anregung des Wohlbefindens und Gesundheit.
<b>Tanne Altholz / Eiche gebrannt:</b>	Dieses Eichen- oder Tannenholz wird in zahlreichen Arbeitsschritten von Hand gebrannt, gewaschen, gebürstet und poliert. Dadurch entsteht diese antike Oberfläche.

### Kommode mit 3 Schubladen

Schubladenvollauszug mit Dämpfungssystem

*Füsse in Eisen vernickelt oder schwarz patiniert*

*Wandmontage zwingend - Kippgefahr*

36-5002-1/4/14		H 67 <b>B 100</b> T 47 cm	<b>1/4/14</b>
36-5002-9			9
36-5002-10			10
36-5002-12			12
36-5006-1/4/14		H 67 <b>B 150</b> T 47 cm	<b>1/4/14</b>
36-5006-9		Schubladen innen geteilt	9
36-5006-10			10
36-5006-12			12
36-5003-1/4/14		H 67 <b>B 198</b> T 47 cm	<b>1/4/14</b>
36-5003-9		Schubladen innen geteilt	9
36-5003-10			10
36-5003-12			12
36-5002B-1/4/14		<b>mit LED-Beleuchtung</b>	<b>1/4/14</b>
36-5002B-9		H 67 <b>B 100</b> T 50 cm	9
36-5002B-10			10
36-5002B-12			12
36-5006B-1/4/14		H 67 <b>B 150</b> T 50 cm	<b>1/4/14</b>
36-5006B-9		Schubladen innen geteilt	9
36-5006B-10			10
36-5006B-12			12

Fortsetzung siehe nächste Seite →

36-5007-1/4/14  
 36-5007-9  
 36-5007-10  
 36-5007-12



**Kommode mit 5 Schubladen** 1/4/14  
 Schubladenvollauszug mit Dämpfungssystem, grosse Schubladen innen geteilt 9  
 H 91 **B 150** T 47 cm 10  
 12  
**Füsse in Eisen vernickelt** oder **schwarz patiniert**

*Wandmontage zwingend - Kippgefahr*

36-5007B-1/4/14  
 36-5007B-9  
 36-5007B-10  
 36-5007B-12



**mit LED-Beleuchtung** 1/4/14  
 H 91 **B 150** T 47 cm 9  
 10  
 12

*Wandmontage zwingend - Kippgefahr*

**Kommode mit 3 Schubladen "Parpan"**  
 Schubladenvollauszug mit Dämpfungssystem  
**Füsse in Eisen vernickelt** oder **schwarz patiniert**  
*Wandmontage zwingend - Kippgefahr*

36-5092-K10-1/4/14  
 36-5092-K10-9  
 36-5092-K10-10  
 36-5092-K10-12



H 76 **B 100** T 47 cm 1/4/14  
 9  
 10  
 12

36-5092-K15-1/4/14  
 36-5092-K15-9  
 36-5092-K15-10  
 36-5092-K15-12



H 76 **B 150** T 47 cm 1/4/14  
 Schubladen innen geteilt 9  
 10  
 12

36-5092-K20-1/4/14  
 36-5092-K20-9  
 36-5092-K20-10  
 36-5092-K20-12



H 76 **B 198** T 47 cm 1/4/14  
 Schubladen innen geteilt 9  
 10  
 12

36-5008-1/4/14  
 36-5008-9  
 36-5008-10  
 36-5008-12



**Kommode mit 5 Schubladen** 1/4/14  
**"Parpan"** 9  
 Schubladenvollauszug mit Dämpfungssystem, grosse Schubladen innen geteilt 10  
 H 100 **B 150** T 47 cm 12

**Füsse in Eisen vernickelt** oder **schwarz patiniert**  
*Wandmontage zwingend - Kippgefahr*

36-5012-1/4/14



**Kommode mit 8 Schubladen** 1/4/14  
 H 85 B 130 T 50 cm

**Griffe in Eisen vernickelt** oder **schwarz patiniert**

36-5004-1/4/14



**Kommode mit 6 Schubladen** 1/4/14  
 H 115 B 72 T 50 cm

**Griffe in Eisen vernickelt** oder **schwarz patiniert**

## Herrendiener

---

Holzart, Oberfläche:

Fertigung:

Spezialanfertigung:

**Sumpfeiche:**

**Sumpfeiche** geölt

Massivholz, Balkenholz mit Rissen, Eisen schwarz patiniert  
auf Anfrage möglich

Die über 100 Jahre gewachsenen Bäume haben die charakteristischen Risse und das lebendige Holzbild. **Risse sind absolut normal und Merkmale der Natur.**

12-130-1/14



**Herrendiener**

**1/14**

mit Ablagefach

H 110 B 47 T 40 cm (Sockel 25 x 40 cm)

12-131-1/14



**Herrendiener**

**1/14**

mit Ablagefach

H 107 B 47 T 40 cm (Sockel 25 x 40 cm)

12-132-1/14



**Herrendiener**

**1/14**

H 111 B 47 T 30 cm (Sockel 25 x 25 cm)

# Lampen | Kerzenständer | Spiegel

## Lampen

Holzart, Oberfläche: **Antike Eichenbalken** gebürstet  
 Fertigung: Massivholz, Fuss in Eisen schwarz patiniert, Lampenschirm in Stoff schwarz, Lampenfassung E27, ohne Leuchtmittel.  
 Spezialanfertigung: auf Anfrage möglich  
**Antike Eichenbalken:** 100 bis 150 jährige antike Eichenbalken, welche die Spuren der Jahrhunderte tragen. **Massdifferenzen, Rissbildung und Antikmerkmale sind normal.**

12-35		ca. H 160 cm, B 40 cm
12-36		ca. H 110 cm, B 40 cm
12-37		ca. H 40 cm, ca. B 53 cm
12-33		ca. H 70-80 cm, B 40 cm

Holzarten, Oberflächen: **1 - Sumpfeiche** geölt  
**9 - Arve (Zirbe)**  
**10 - Tanne Altholz** gebrannt  
**14 - Sumpfeiche** weiss geölt

Fertigung: Massivholz, Eisenteile vernickelt, Lampenfassung E27, LED-Filament Glühbirnen  
 Spezialanfertigung: auf Anfrage möglich

**Sumpfeiche:** Die über 100 Jahre gewachsenen Bäume haben die charakteristischen Risse und das lebendige Holzbild. **Risse sind absolut normal und Merkmale der Natur.**

**Tanne Altholz gebrannt:** Dieses Tannenholz wird in zahlreichen Arbeitsschritten von Hand gebrannt, gewaschen, gebürstet und poliert. Dadurch entsteht diese antike Oberfläche.

**Arve (Zirbe):** Alpine Arve (Zirbe) mit Ihren wissenschaftlich belegten positiven Eigenschaften. Bessere Schlafqualität und Raumklima, Förderung und Anregung des Wohlbefindens und Gesundheit.

12-30R-1/10/14 12-30R-9		<b>Montana Stehlampe</b> H 142 B 39 cm	<b>1/10/14</b> <b>9</b>
----------------------------	--	---	----------------------------

## Nachttischlampe - Leseleuchte

Spezialanfertigung: auf Anfrage möglich

12-40-1/9/10/12/14		<b>Nachttischlampe</b> H 26 B 10 T 10 cm, Massivholz, Lampenschirm in <b>Stoff hellbraun</b> , Eisen vernickelt, Lampenfassung E27 ohne Leuchtmittel.	<b>1/9/10/12/14</b>
12-44		<b>Leseleuchte lose</b> Aluminium verchromt, 1W LED neutralweiss, Schalter am Lampenkopf, flexibler Arm L 39 cm, Sockel Ø 6 D 3 cm	

Lampen - Fortsetzung nächste Seite →

Holzarten, Oberflächen: **4 - Sumpfeiche natur gebürstet** (ausgesuchte Sumpfeiche-Balken)

Fertigung: Massivholz, Eisenteile schwarz patiniert, Lampenfassung E27  
Spezialanfertigung: auf Anfrage möglich

**Sumpfeiche:** Die über 100 Jahre gewachsenen Bäume haben die charakteristischen Risse und das lebendige Holzbild. **Risse sind absolut normal und Merkmale der Natur.**

**Tanne Altholz** gebrannt: Dieses Tannenholz wird in zahlreichen Arbeitsschritten von Hand gebrannt, gewaschen, gebürstet und poliert. Dadurch entsteht diese antike Oberfläche.

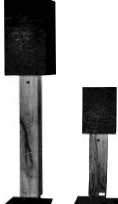
12-31-4		<b>Stehlampe hoch mit 1 Schirm</b> ca. H 168 cm, B 30 T 30 cm	4
12-32-4		<b>Stehlampe tief mit 1 Schirm</b> ca. H 98 cm, B 25 T 25 cm	4

## Kerzenständer

Holzart, Oberfläche: **1 - Sumpfeiche** geölt  
**14 - Sumpfeiche** weiss geölt

Fertigung: Massivholz, rissig, Eisen schwarz patiniert  
Spezialanfertigung: auf Anfrage möglich

**Sumpfeiche:** Die über 100 Jahre gewachsenen Bäume haben die charakteristischen Risse und das lebendige Holzbild. **Risse sind absolut normal und Merkmale der Natur.**

79-14200-SU-40-1/14		H 40 cm	1/14
79-14200-SU-60-1/14		H 60 cm	1/14
79-14200-SU-80-1/14		H 80 cm	1/14
79-14200-SU-110-1/14		H 110 cm	1/14

Holzart, Oberfläche: **Arve (Zirbe)**

Fertigung: Massivholz, Eisen schwarz patiniert  
Spezialanfertigung: auf Anfrage möglich

**Arve (Zirbe):** Alpine Arve (Zirbe) mit Ihren wissenschaftlich belegten positiven Eigenschaften. Bessere Schlafqualität und Raumklima, Förderung und Anregung des Wohlbefindens und Gesundheit.

79-14200-40-9		H 40 cm
79-14200-60-9		H 60 cm
79-14200-80-9		H 80 cm
79-14200-110-9		H 110 cm

## Spiegel

Holzarten, Oberflächen:	<b>1 - Sumpfeiche geölt</b> <b>4 - Sumpfeiche natur gebürstet</b> <b>9 - Arve (Zirbe)</b> <b>10 - Tanne Altholz gebrannt</b> <b>12 - Eiche gebrannt</b> <b>14 - Sumpfeiche weiss geölt</b> <b>EA - Eiche antik Balkenschnitt gebürstet</b>
Fertigung:	Massivholz, Spiegel klar, <b>Aufhängung vertikal oder horizontal möglich</b> , Rahmenbreite 11 cm
<b>Spezialanfertigung:</b>	<b>auf Anfrage möglich</b>
<b>Sumpfeiche:</b>	Die über 100 Jahre gewachsenen Bäume haben die charakteristischen Risse und das lebendige Holzbild. <b>Risse sind absolut normal und Merkmale der Natur.</b>
<b>Tanne Altholz gebrannt:</b>	Dieses Tannenholz wird in zahlreichen Arbeitsschritten von Hand gebrannt, gewaschen, gebürstet und poliert. Dadurch entsteht diese antike Oberfläche.
<b>Arve (Zirbe):</b>	Alpine Arve (Zirbe) mit Ihren wissenschaftlich belegten positiven Eigenschaften. Bessere Schlafqualität und Raumklima, Förderung und Anregung des Wohlbefindens und Gesundheit.
<b>Eiche gebrannt:</b>	Dieses Eichenholz wird in zahlreichen Arbeitsschritten von Hand gebrannt, gewaschen, gebürstet und poliert. Dadurch entsteht diese antike Oberfläche.
<b>Eiche antik - Balkenschnitt:</b>	Der äussere, verwitterte Teil der 100 bis 150 jährigen antiken Eichenbalken. Er trägt die Spuren der Jahrhunderte. <b>Massdifferenzen, Rissbildung und Antikmerkmale sind normal.</b>

12-8201-1/4/10/12/14 12-8201-9 12-8201-EA		<b>Spiegel 80 x 65 cm</b>	1/4/10/12/14 9 EA
12-8200-1/4/10/12/14 12-8200-9 12-8200-EA		<b>Spiegel 120 x 65 cm</b>	1/4/10/12/14 9 EA
12-8202-1/4/10/12/14 12-8202-9 12-8202-EA		<b>Spiegel 170 x 65 cm</b>	1/4/10/12/14 9 EA