

# Möbel LETZ

*Finden und Wohlfühlen*



## Typenplan

Kleiderschrank von Sprenger Möbel - Schrank Glas weiß Waldkante

### **Wichtiger Hinweis für Sie**

Etwaige Hinweise des Herstellers in dieser Produktinformation, die sich auf die Gewährleistung beziehen, haben für Sie keinerlei Bindungswirkung und können von Ihnen ignoriert werden. Ihre gesetzlichen Gewährleistungsrechte als Verbraucher uns gegenüber, als Ihrem Verkäufer, werden dadurch in keiner Weise berührt oder eingeschränkt. Sie können sich wegen aller Mängel jederzeit an uns wenden. Darüber hinaus gehende Herstellergarantien bleiben natürlich unberührt. Dieser Artikel wird hergestellt von Sprenger Möbel Kft., Cserkút, Plató u. 098, 7673 Ungarn, Ungarn, [mail@sprengermoebel.ch](mailto:mail@sprengermoebel.ch)

Möbel Letz GmbH  
Am Gewerbepark 11  
06895 Zahna-Elster

Tel.: 035383 - 6018 50

Fax.: 035383 - 6018 17

**Kleiderschränke**

**Schwebe- und Drehtürenschränke**

---

# 4 Schritte zu Ihrem Wunschschränk

**Schritt ❶**

**Korpus** innen

**Schritt ❷**

**Aussenseiten**

**Schritt ❸**

**Türen**

**Schritt ❹**

**Inneneinteilung**



## Preisbeispiele nach Katalogseiten - mit Standardinneneinteilung

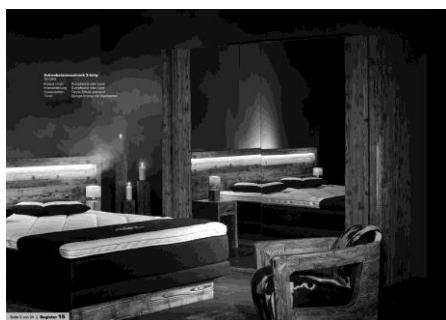

Seite 2

### Schwebetürenschränk 2-türig

T 69 H 218 cm

Korpus innen

Lack cremeweiss B 214  
seidengrau B 242  
nach RAL-Farbe B 214  
B 242

Aussenseiten

Tanne Altholz gebrannt

Türen

Spiegel bronze mit Waldkante  
Tanne Altholz gebrannt

Inneneinteilung

Standard (pro Türe)  
1 Fachboden und 1 Kleiderstange



Seite 3

### Schwebetürenschränk 2-türig

T 69 H 218 cm

Korpus innen

Lack cremeweiss B 214  
seidengrau B 242  
nach RAL-Farbe B 214  
B 242

Aussenseiten

Sumpfeiche  
LED-Beleuchtung

Türen

Spiegel bronze mit Waldkante

Inneneinteilung

Standard (pro Türe)  
1 Fachboden und 1 Kleiderstange

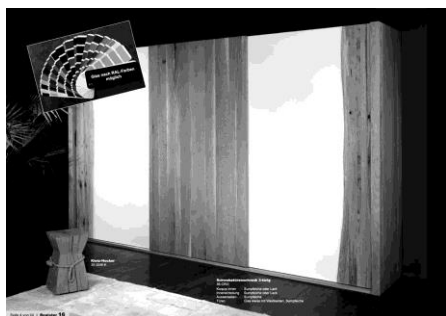

Seite 4

### Schwebetürenschränk 3-türig

T 69 H 218 cm

Korpus innen

Lack cremeweiss B 313  
seidengrau B 355  
nach RAL-Farbe B 313  
B 355

Aussenseiten

Sumpfeiche

Türen

Glas weiss mit Waldkante  
Sumpfeiche

Inneneinteilung

Standard (pro Türe)  
1 Fachboden und 1 Kleiderstange



Seite 5

### Schwebetürenschränk 3-türig

T 69 H 218 cm

Korpus innen

Lack cremeweiss B 313  
seidengrau B 355  
nach RAL-Farbe B 313  
B 355

Aussenseiten

Sumpfeiche

Türen

Spiegel bronze mit Waldkante  
Sumpfeiche

Inneneinteilung

Standard (pro Türe)  
1 Fachboden und 1 Kleiderstange



Seite 6

**Schwebetürenschränk 2-türig**

T 69 H 218 cm

**Korpus** innen

**Lack** cremeweiss B 214  
seidengrau B 242  
nach RAL-Farbe B 214  
B 242

**Aussenseiten**

**Sumpfeiche**

**Türen**

**Glas schwarz mit Waldkante**

**Inneneinteilung**

**Standard** (pro Türe)  
**1 Fachboden und 1 Kleiderstange**



Seite 7

**Schwebetürenschränk 2-türig**

T 69 H 218 cm

**Korpus** innen

**Lack** cremeweiss B 214  
seidengrau B 242  
nach RAL-Farbe B 214  
B 242

**Aussenseiten**

**Sumpfeiche**

**Türen**

**Glas weiss mit Waldkante**

**Inneneinteilung**

**Standard** (pro Türe)  
**1 Fachboden und 1 Kleiderstange**



Seite 8

**Schwebetürenschränk 2-türig**

T 69 H 218 cm

**Korpus** innen

**Lack** cremeweiss B 214  
seidengrau B 242  
nach RAL-Farbe B 214  
B 242

**Aussenseiten**

**Arve**

**Türen**

**Spiegel bronze mit Waldkante**

**Inneneinteilung**

**Standard** (pro Türe)  
**1 Fachboden und 1 Kleiderstange**



Seite 13

**Drehtürenschränk**

T 64 H 218 cm

**Korpus innen**

**Lack cremeweiss / seidengrau**

- B 128** 2-türig (2x SB)
- B 184** 3-türig (2x AR 1x SB)
- B 240** 4-türig (2x AR 2x SB)
- B 296** 5-türig (3x AR 2x SB)
- B 352** 6-türig (4x AR 2x SB)

**Lack nach RAL-Farbe**

- B 128** 2-türig (2x SB)
- B 184** 3-türig (2x AR 1x SB)
- B 240** 4-türig (2x AR 2x SB)
- B 296** 5-türig (3x AR 2x SB)
- B 352** 6-türig (4x AR 2x SB)

**Aussenseiten**

**Arve**

**Türen**

**Arve (AR)**  
**Spiegel bronze (SB)**

**Inneneinteilung**

**Standard (pro Abteil)**  
**1 Fachboden und 1 Kleiderstange**



Seite 14

**Drehtürenschränk**

T 64 H 218 cm

**Korpus innen**

**Lack cremeweiss / seidengrau**

- B 128** 2-türig (2x GW)
- B 184** 3-türig (2x SU 1x GW)
- B 240** 4-türig (2x SU 2x GW)
- B 296** 5-türig (3x SU 2x GW)
- B 352** 6-türig (4x SU 2x GW)

**Lack nach RAL-Farbe**

- B 128** 2-türig (2x GW)
- B 184** 3-türig (2x SU 1x GW)
- B 240** 4-türig (2x SU 2x GW)
- B 296** 5-türig (3x SU 2x GW)
- B 352** 6-türig (4x SU 2x GW)

**Aussenseiten**

**Sumpfeiche**

**Türen**

**Sumpfeiche (SU)**  
**Glas weiss (GW)**

**Waldkante**

**Sumpfeiche**

*pro Türe*

**Inneneinteilung**

**Standard (pro Abteil)**  
**1 Fachboden und 1 Kleiderstange**



Seite 15

**Drehtürenschränk**

T 64 H 218 cm

**Korpus innen**

**Lack cremeweiss / seidengrau**

|              |         |               |
|--------------|---------|---------------|
| <b>B 128</b> | 2-türig | (2x SB)       |
| <b>B 184</b> | 3-türig | (2x SU 1x SB) |
| <b>B 240</b> | 4-türig | (2x SU 2x SB) |
| <b>B 296</b> | 5-türig | (3x SU 2x SB) |
| <b>B 352</b> | 6-türig | (4x SU 2x SB) |

**Lack nach RAL-Farbe**

|              |         |               |
|--------------|---------|---------------|
| <b>B 128</b> | 2-türig | (2x SB)       |
| <b>B 184</b> | 3-türig | (2x SU 1x SB) |
| <b>B 240</b> | 4-türig | (2x SU 2x SB) |
| <b>B 296</b> | 5-türig | (3x SU 2x SB) |
| <b>B 352</b> | 6-türig | (4x SU 2x SB) |

**Aussenseiten**

**Sumpfeiche**

**Türen**

**Sumpfeiche (SU)**  
**Spiegel bronze (SB)**

**Inneneinteilung**

**Standard (pro Abteil)**  
**1 Fachboden und 1 Kleiderstange**



Seite 16

**Drehtürenschränk**

T 64 H 218 cm

**Korpus innen**

**Lack cremeweiss / seidengrau**

|              |         |         |
|--------------|---------|---------|
| <b>B 128</b> | 2-türig | (2x GW) |
| <b>B 184</b> | 3-türig | (3x GW) |
| <b>B 240</b> | 4-türig | (4x GW) |
| <b>B 296</b> | 5-türig | (5x GW) |
| <b>B 352</b> | 6-türig | (6x GW) |

**Lack nach RAL-Farbe**

|              |         |         |
|--------------|---------|---------|
| <b>B 128</b> | 2-türig | (2x GW) |
| <b>B 184</b> | 3-türig | (3x GW) |
| <b>B 240</b> | 4-türig | (4x GW) |
| <b>B 296</b> | 5-türig | (5x GW) |
| <b>B 352</b> | 6-türig | (6x GW) |

**Aussenseiten**

**Tanne Altholz**

**Türen**

**Glas weiss (GW)**

**Inneneinteilung**

**Standard (pro Abteil)**  
**1 Fachboden und 1 Kleiderstange**

# Schwebetürenschränke 4 Schritte zu Ihrem Wunschschrank

- ★ **RAL-Farbe** :
- Nach RAL-Farbmusterkarte
  - RAL-Wunschfarbe - längere Lieferzeiten möglich
  - Farbdifferenzen auf Glas und Lack sind bedingt durch das Trägermaterial normal

## Schritt ①

### Korpus innen

Massivholz Multiplex mit Lack

#### Schwebetürenschränk 2-türig

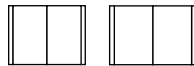

**B 214 T 69 H 218 cm**

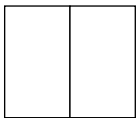

36-CRI-1-20

**Lack cremeweiss** (RAL 9001)

36-CRI-1-21

**Lack seidengrau** (RAL 7044)

36-CRI-1-25

**Lack nach RAL-Farbe** ★

Innenmass pro Türe B 97 H 208 cm

**B 242 T 69 H 218 cm**

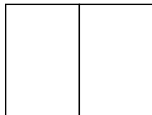

36-CRI-2-20

**Lack cremeweiss** (RAL 9001)

36-CRI-2-21

**Lack seidengrau** (RAL 7044)

36-CRI-2-25

**Lack nach RAL-Farbe** ★

Innenmass pro Türe B 111 H 208 cm

#### Schwebetürenschränk 3-türig

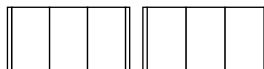

**B 313 T 69 H 218 cm**

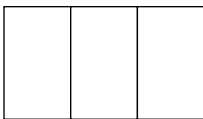

36-CRI-3-20

**Lack cremeweiss** (RAL 9001)

36-CRI-3-21

**Lack seidengrau** (RAL 7044)

36-CRI-3-25

**Lack nach RAL-Farbe** ★

Innenmass pro Türe B 97 H 208 cm

**B 355 T 69 H 218 cm**

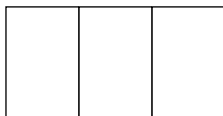

36-CRI-4-20

**Lack cremeweiss** (RAL 9001)

36-CRI-4-21

**Lack seidengrau** (RAL 7044)

36-CRI-4-25

**Lack nach RAL-Farbe** ★

Innenmass pro Türe B 111 H 208 cm

#### Sondermasse

Nach Kundenwunsch

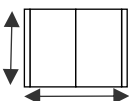

**Höhenkürzung** und/oder **Breitenkürzung** und/oder **Tiefenkürzung**

36-CRI-SO

Aufpreis

**Spezialmasse und Sonderanfertigungen**

auf Anfrage

Aussenseiten - siehe nächste Seite →

## Schritt ②

### Aussenseiten

Massivholz - Vollmassiv, Multiplex mit Sägefurnier  
oder  
- Multiplex mit Lack  
oder  
- Vollmassiv, Multiplex mit Glas oder Spiege

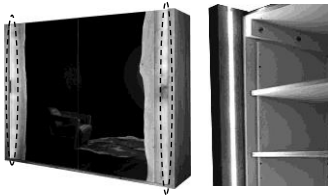

36-CRI-LEDA

#### LED-Beleuchtung in den Aussenseiten

(Beleuchtung links und rechts mit Schalter in der Aussenseite)



|              |                                   |        |
|--------------|-----------------------------------|--------|
| 36-CRI-AS-1  | <b>Sumpfeiche</b> geölt           | 2 Stk. |
| 36-CRI-AS-14 | <b>Sumpfeiche</b> weiss geölt     | 2 Stk. |
| 36-CRI-AS-4  | <b>Sumpfeiche</b> natur gebürstet | 2 Stk. |
| 36-CRI-AS-9  | <b>Arve (Zirbe)</b>               | 2 Stk. |
| 36-CRI-AS-10 | <b>Tanne Altholz</b> gebrannt     | 2 Stk. |
| 36-CRI-AS-12 | <b>Eiche</b> gebrannt             | 2 Stk. |

Sockelleiste passend in Holz

## Schritt ③

### Türen

Trägerp+latte mit Glas oder Spiegel oder  
Multiplex mit Sägefurnier, Waldkanten Massivholz

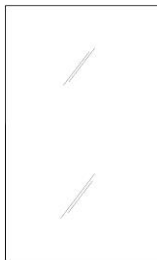

|             |                                       |          |
|-------------|---------------------------------------|----------|
| 36-CRI-T-30 | <b>Glas</b> matt weiss                | pro Türe |
| 36-CRI-T-35 | <b>Glas</b> matt nach RAL-Farbe ★     | pro Türe |
| 36-CRI-T-40 | <b>Glas</b> glänzend weiss            | pro Türe |
| 36-CRI-T-41 | <b>Glas</b> glänzend schwarz          | pro Türe |
| 36-CRI-T-45 | <b>Glas</b> glänzend nach RAL-Farbe ★ | pro Türe |
| 36-CRI-T-50 | <b>Spiegel</b> bronze                 | pro Türe |
| 36-CRI-T-51 | <b>Spiegel</b> klar                   | pro Türe |

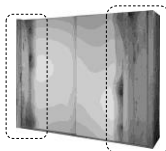

**Waldkante** (links oder rechts)

→ jede Waldkanten-Front ist ein Unikat

|              |                                   |          |
|--------------|-----------------------------------|----------|
| 36-CRI-WK-1  | <b>Sumpfeiche</b> geölt           | pro Türe |
| 36-CRI-WK-14 | <b>Sumpfeiche</b> weiss geölt     | pro Türe |
| 36-CRI-WK-4  | <b>Sumpfeiche</b> natur gebürstet | pro Türe |
| 36-CRI-WK-9  | <b>Arve (Zirbe)</b>               | pro Türe |
| 36-CRI-WK-10 | <b>Tanne Altholz</b> gebrannt     | pro Türe |
| 36-CRI-WK-12 | <b>Eiche</b> gebrannt             | pro Türe |

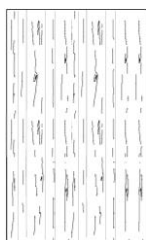

|             |                     |                 |               |
|-------------|---------------------|-----------------|---------------|
| 36-CRI-T-1  | <b>Sumpfeiche</b>   | geölt           | pro Türe      |
| 36-CRI-T-14 | <b>Sumpfeiche</b>   | weiss geölt     | pro Türe      |
| 36-CRI-T-4  | <b>Sumpfeiche</b>   | natur gebürstet | pro Türe      |
| 36-CRI-T-9  | <b>Arve (Zirbe)</b> |                 | pro Türe      |
| -           | Tanne Altholz       | gebrannt        | nicht möglich |
| -           | Eiche               | gebrannt        | nicht möglich |

Inneneinteilung - siehe nächste Seite →



# Schritt ④

## Inneneinteilung

Massivholz - Multiplex mit Sumpfeiche Sägefurnier  
oder  
- Multiplex mit Lack

**Standard** (pro Türe)  
(im Preis inbegriffen)

**1 Fachboden und 1 Kleiderstange** (verstellbar)

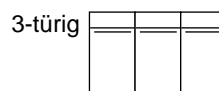

36-CRI-I-1

**Sumpfeiche** geölt

nach Wahl

36-CRI-I-20

**Lack cremeweiss** (RAL 9001)

nach Wahl

36-CRI-I-21

**Lack seidengrau** (RAL 7044)

nach Wahl

36-CRI-I-25

**Lack nach RAL-Farbe** ★

nach Wahl

## Zusätzliche Inneneinteilungen



- ① 36-CRI-F-1  
36-CRI-F-20/21  
36-CRI-F-25

### Fachboden

Sumpfeiche geölt  
cremeweiss/seidengrau  
nach RAL-Farbe

- ② 36-CRI-K-1  
36-CRI-K-20/21  
36-CRI-K-25

**Kleiderstange**  
Montage unter Fachboden,  
inklusive Halterungen

Sumpfeiche geölt  
cremeweiss/seidengrau  
nach RAL-Farbe

- ③ 36-CRI-SK-1  
36-CRI-SK-20/21  
36-CRI-SK-25

**Innenkorpus mit 3 Schubladen**  
inklusive Abdeckung  
H 66 cm, Griffe in Eisen vernickelt  
mit Auszugmechanik

Sumpfeiche geölt  
cremeweiss/seidengrau  
nach RAL-Farbe

- ④ 36-CRI-W-1  
36-CRI-W-20/21  
36-CRI-W-25

**Wäscheabteil**  
H 150 cm, Querboden,  
Mittelwand für Fachböden

Sumpfeiche geölt  
cremeweiss/seidengrau  
nach RAL-Farbe

- ⑤ 36-CRI-W-F-1  
36-CRI-W-F-20/21  
36-CRI-W-F-25

**Fachboden** zu Wäscheabteil

Sumpfeiche geölt  
cremeweiss/seidengrau  
nach RAL-Farbe

- ⑥ 36-CRI-W-K-1  
36-CRI-W-K-20/21  
36-CRI-W-K-25

**Kleiderstange** zu Wäscheabteil  
Montage unter Fachboden,  
inklusive Halterungen

Sumpfeiche geölt  
cremeweiss/seidengrau  
nach RAL-Farbe

Drehtüreschränke - siehe nächste Seite →

# Drehtürenschränke

# 4 Schritte zu Ihrem Wunschschrank

- ★ **RAL-Farbe:**
- Nach RAL-Farbmusterkarte
  - RAL-Wunschfarbe - längere Lieferzeiten möglich
  - Farbdifferenzen auf Glas und Lack sind bedingt durch das Trägermaterial normal

## Schritt 1

### Korpus innen

Massivholz Multiplex mit Lack

#### Drehtürenschränk 2-türig

B 128 T 64 H 218 cm



Innenmass pro  
Abteil breit B 108 H 207 cm

36-DRA-2-20  
36-DRA-2-21  
36-DRA-2-25

**Lack cremeweiss** (RAL 9001)  
**Lack seidengrau** (RAL 7044)  
**Lack nach RAL-Farbe** ★

#### Drehtürenschränk 3-türig

B 184 T 64 H 218 cm

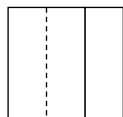

Innenmass pro  
Abteil breit / schmal B 108 / B 52 H 207 cm

36-DRA-3-20  
36-DRA-3-21  
36-DRA-3-25

**Lack cremeweiss** (RAL 9001)  
**Lack seidengrau** (RAL 7044)  
**Lack nach RAL-Farbe** ★

#### Drehtürenschränk 4-türig

B 240 T 64 H 218 cm

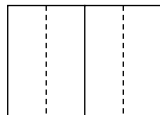

Innenmass pro  
Abteil breit B 108 H 207 cm

36-DRA-4-20  
36-DRA-4-21  
36-DRA-4-25

**Lack cremeweiss** (RAL 9001)  
**Lack seidengrau** (RAL 7044)  
**Lack nach RAL-Farbe** ★

#### Drehtürenschränk 5-türig

B 296 T 64 H 218 cm

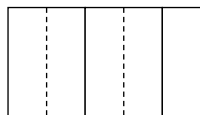

Innenmass pro  
Abteil breit / schmal B 108 / B 52 H 207 cm

36-DRA-5-20  
36-DRA-5-21  
36-DRA-5-25

**Lack cremeweiss** (RAL 9001)  
**Lack seidengrau** (RAL 7044)  
**Lack nach RAL-Farbe** ★

#### Drehtürenschränk 6-türig

B 352 T 64 H 218 cm

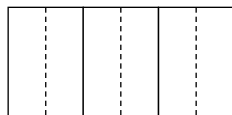

Innenmass pro  
Abteil breit B 108 H 207 cm

36-DRA-6-20  
36-DRA-6-21  
36-DRA-6-25

**Lack cremeweiss** (RAL 9001)  
**Lack seidengrau** (RAL 7044)  
**Lack nach RAL-Farbe** ★

### Sondermasse

Nach Kundenwunsch

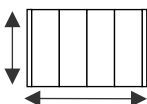

**Höhenkürzung** und/oder **Breitenkürzung** und/oder **Tiefenkürzung**

36-DRA-SO

Aufpreis

**Spezialmasse und Sonderanfertigungen**

auf Anfrage

Aussenseiten - siehe nächste Seite →

## Schritt ②

### Aussenseiten

Massivholz - Vollmassiv, Multiplex mit Sägefurnier  
oder Multiplex mit Lack oder  
Vollmassiv, Multiplex mit Glas oder Spiegel

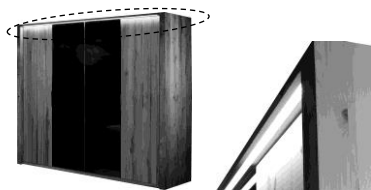

**LED-Beleuchtung in der Kranzleiste**  
(Schalter in der Aussenseite)

inklusive



|              |                                   |        |
|--------------|-----------------------------------|--------|
| 36-DRA-AS-1  | <b>Sumpfeiche</b> geölt           | 2 Stk. |
| 36-DRA-AS-14 | <b>Sumpfeiche</b> weiss geölt     | 2 Stk. |
| 36-DRA-AS-4  | <b>Sumpfeiche</b> natur gebürstet | 2 Stk. |
| 36-DRA-AS-9  | <b>Arve (Zirbe)</b>               | 2 Stk. |
| 36-DRA-AS-10 | <b>Tanne Altholz</b> gebrannt     | 2 Stk. |
| 36-DRA-AS-12 | <b>Eiche</b> gebrannt             | 2 Stk. |

Sockel- und Kranzleiste passend in Holz

## Schritt ③

### Türen

Trägerplatte mit Glas oder Spiegel oder  
Multiplex mit Sägefurnier

→ Türanordnung bitte mit Skizze oder Beschreibung der Bestellung beifügen.

→ Griffe in Eisen vernickelt oder schwarz patiniert



|             |                                       |          |
|-------------|---------------------------------------|----------|
| 36-DRA-T-30 | <b>Glas</b> matt weiss                | pro Türe |
| 36-DRA-T-35 | <b>Glas</b> matt nach RAL-Farbe ★     | pro Türe |
| 36-DRA-T-40 | <b>Glas</b> glänzend weiss            | pro Türe |
| 36-DRA-T-41 | <b>Glas</b> glänzend schwarz          | pro Türe |
| 36-DRA-T-45 | <b>Glas</b> glänzend nach RAL-Farbe ★ | pro Türe |
| 36-DRA-T-50 | <b>Spiegel</b> bronze                 | pro Türe |
| 36-DRA-T-51 | <b>Spiegel</b> klar                   | pro Türe |

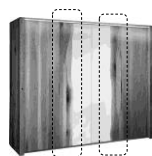

#### **Waldkante**

auf Scharnierseite nicht möglich

→ jede Waldkanten-Front ist ein Unikat

|              |                                   |               |
|--------------|-----------------------------------|---------------|
| 36-DRA-WK-1  | <b>Sumpfeiche</b> geölt           | pro Türe      |
| 36-DRA-WK-14 | <b>Sumpfeiche</b> weiss geölt     | pro Türe      |
| 36-DRA-WK-4  | <b>Sumpfeiche</b> natur gebürstet | pro Türe      |
| 36-DRA-WK-9  | <b>Arve (Zirbe)</b>               | pro Türe      |
| -            | Tanne Altholz gebrannt            | nicht möglich |
| -            | Eiche gebrannt                    | nicht möglich |



|             |                                   |               |
|-------------|-----------------------------------|---------------|
| 36-DRA-T-1  | <b>Sumpfeiche</b> geölt           | pro Türe      |
| 36-DRA-T-14 | <b>Sumpfeiche</b> weiss geölt     | pro Türe      |
| 36-DRA-T-4  | <b>Sumpfeiche</b> natur gebürstet | pro Türe      |
| 36-DRA-T-9  | <b>Arve (Zirbe)</b>               | pro Türe      |
| -           | Tanne Altholz gebrannt            | nicht möglich |
| -           | Eiche gebrannt                    | nicht möglich |

Inneneinteilungen und zusätzliche Inneneinteilung - siehe nächste Seite

# Schritt 4

## Inneneinteilung

Massivholz - Multiplex mit Sumpfeiche Sägefurnier  
oder  
- Multiplex mit Lack

**Standard** (pro Abteil)

(im Preis inbegriffen)

**1 Fachboden und 1 Kleiderstange** (verstellbar)



2-türig  
1 Abteil breit



3-türig  
1 Abteil breit - 1 Abteil schmal

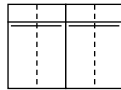

4-türig  
2 Abteile breit

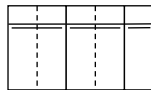

5-türig  
2 Abteile breit - 1 Abteil schmal

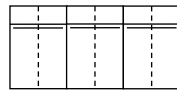

6-türig  
3 Abteile breit

- 36-DRA-I-1
- 36-DRA-I-20
- 36-DRA-I-21
- 36-DRA-I-25

**Sumpfeiche** geölt

- Lack** cremeweiss (RAL 9001)
- Lack** seidengrau (RAL 7044)
- Lack** nach RAL-Farbe ★

- nach Wahl
- nach Wahl
- nach Wahl
- nach Wahl

### Zusätzliche Inneneinteilungen



- ① 36-DRA-FB-1  
36-DRA-FB-20/21  
36-DRA-FB-25
- ② 36-DRA-K-1  
36-DRA-K-20/21  
36-DRA-K-25
- ③ 36-DRA-SK-1  
36-DRA-SK-20/21  
36-DRA-SK-25

**Fachboden breit**

**Kleiderstange breit**

Montage unter Fachboden,  
inklusive Halterungen

**Innenkorpus mit 3 Schubladen**

inklusive Abdeckung  
H 66 cm, Griffe in Eisen vernickelt  
mit Auszugmechanik

Sumpfeiche geölt  
cremeweiss/seidengrau  
nach RAL-Farbe

Sumpfeiche geölt  
cremeweiss/seidengrau  
nach RAL-Farbe

Sumpfeiche geölt  
cremeweiss/seidengrau  
nach RAL-Farbe

weitere Inneneinteilungen und zusätzliche Inneneinteilung - siehe nächste Seite



|   |   |   |   |
|---|---|---|---|
| ④ | 36-DRA-W-1<br>36-DRA-W-20/21<br>36-DRA-W-25       | <b>Wäscheabteil</b><br>H 150 cm, Querboden, Mittelwand<br>für Fachböden                   | Sumpfeiche geölt<br>cremeweiss/seidengrau<br>nach RAL-Farbe |
| ⑤ | 36-DRA-W-F-1<br>36-DRA-W-F-20/21<br>36-DRA-W-F-25 | <b>Fachboden</b> zu Wäscheabteil  | Sumpfeiche geölt<br>cremeweiss/seidengrau<br>nach RAL-Farbe |
| ⑥ | 36-DRA-W-K-1<br>36-DRA-W-K-20/21<br>36-DRA-W-K-25 | <b>Kleiderstange</b> zu Wäscheabteil<br>Montage unter Fachboden,<br>inklusive Halterungen | Sumpfeiche geölt<br>cremeweiss/seidengrau<br>nach RAL-Farbe |

**zu Abteil schmal**

|   |  |  |   |
|---|--|--|---|
| ① | 36-DRA-FS-1<br>36-DRA-FS-20/21<br>36-DRA-FS-25 | <b>Fachboden schmal</b>  | Sumpfeiche geölt<br>cremeweiss/seidengrau<br>nach RAL-Farbe |
| ② | 36-DRA-KS-1<br>36-DRA-KS-20/21<br>36-DRA-KS-25 | <b>Kleiderstange schmal</b><br>Montage unter Fachboden,<br>inklusive Halterungen | Sumpfeiche geölt<br>cremeweiss/seidengrau<br>nach RAL-Farbe |

## Bett Slim

---

|                         |  |
|-------------------------|--|
| Holzarten, Oberflächen: | <b>1 - Sumpfeiche</b> geölt<br><b>14 - Sumpfeiche</b> weiss geölt  |
| Fertigung:              | <b>Massivholz.</b> Bettladseitenhöhe 22 cm   |
| Spezialanfertigung:     | auf Anfrage möglich  |
| <b>Sumpfeiche:</b>      | Die über 100 Jahre gewachsenen Bäume haben die charakteristischen Risse und das lebendige Holzbild. <b>Risse sind absolut normal und Merkmale der Natur.</b> |

---



### Bett Slim

Kopfteil mit Waldkante  
Schwebeoptik durch versetzten Fuss  
Kopfteilhöhe variabel verstellbar  
**180** (186) x **200** (208) cm  
H 85 cm. *Bettrahmenhöhe 40 cm, Innenhöhe 16 cm*

36-5098-18-1/14

1/14

*Breiten 140 cm und 160 cm auf Anfrage möglich  
Sonderbreite/-Länge auf Anfrage möglich*

---

36-5041-1/14



### Nachttisch ohne Schublade

H 3 B 44 T 35 cm

1/14

36-5093-NTS-1/14



### Nachttisch mit Schublade

H 20 B 47 T 35 cm

**Griff Eisen schwarz patiniert** (Standard) oder **vernickelt**

1/14

36-5066-NT-3-1/14

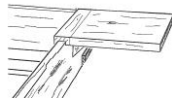

### Nachttisch

**Aufgesteckt**, verschiebbar

H 3 B 44 T 35 cm

2 Stk.

1/14

12-40-1/14



### Nachttischlampe

H 26 B 10 T 10 cm, Massivholz, Lampenschirm  
in **Stoff hellbraun**, Eisen vernickelt,  
Lampenfassung E27, ohne Leuchtmittel.

1/14

---

### Information TRAVERSEN:

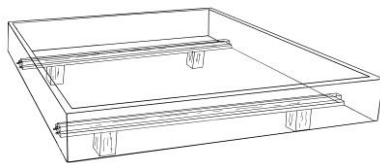

- *Quertraversen* (2 Stk)  
(nicht Höhenverstellbar)

## Nachttische | Hocker | Nachttischlampe | Leseleuchte

|                         |                                       |
|-------------------------|---------------------------------------|
| Holzarten, Oberflächen: | 1 - <b>Sumpfeiche</b> geölt           |
|                         | 4 - <b>Sumpfeiche natur</b> gebürstet |
|                         | 9 - <b>Arve (Zirbe)</b>               |
|                         | 10 - <b>Tanne Altholz</b> gebrannt    |
|                         | 12 - <b>Eiche</b> gebrannt            |
|                         | 14 - <b>Sumpfeiche</b> weiss geölt    |

**Sumpfeiche:** Die über 100 Jahre gewachsenen Bäume haben die charakteristischen Risse und das lebendige Holzbild. **Risse sind absolut normal und Merkmale der Natur.**

**Arve (Zirbe):** Die **Bewohner der Arvenregionen schätzen seit jeher die Gemütlichkeit und den Duft** dieses Holzes und sind sich der positiven Eigenschaften bewusst.

**Tanne Altholz / Eiche gebrannt:** Dieses Eichen- oder Tannenholz wird in zahlreichen Arbeitsschritten von Hand gebrannt, gewaschen, gebürstet und poliert. Dadurch entsteht diese antike Oberfläche.

### Nachttische | Hocker

|                     |                     |
|---------------------|---------------------|
| Fertigung:          | Massivholz          |
| Spezialanfertigung: | auf Anfrage möglich |

|  |   |   |                   |
|--|---|---|-------------------|
| 36-5039-T-1/4/10/12/14<br>36-5039-T-9      |  | <b>Beistelltisch nieder</b><br>H 38 B 46 T 45 cm  | 1/4/10/12/14<br>9 |
| 36-5039-M-1/4/10/12/14<br>36-5039-M-9      |  | <b>Beistelltisch mittel</b><br>H 45 B 46 T 45 cm  | 1/4/10/12/14<br>9 |
| 36-5039-M-SCH-1/4/9/10/12/14<br>36-5039-GL |  | <b>Schublade</b> zu Beistelltisch mittel & nieder   | 1/4/9/10/12/14    |
| 36-5039-H-1/4/9/10/12/14                   |  | <b>Glasfachboden</b> zu Beistelltisch mittel und nieder<br>Sicherheitsglas, mit Holzkante<br><i>nur mit Nachttisch bestellbar (nicht nachrüstbar)</i> |                   |
|  |  | <b>Holzfachboden</b><br>zu Beistelltisch mittel und nieder<br><i>nur mit Nachttisch bestellbar (nicht nachrüstbar)</i>                                | 1/4/9/10/12/14    |

|  |   |   |   |
|--|---|---|---|
| 36-5010-1/4/12/14-R<br>36-5010-1/4/12/14-L |  | <b>Nachttisch mit Schublade</b><br>inklusive LED-Beleuchtung  | rechts offen 1/4/12/14<br>links offen 1/4/12/14 |
|  |   | <b>Griff in Eisen vernickelt</b> (Standard) oder <b>schwarz patiniert</b><br>H 50 B 46 T 35 cm<br>1 Beleuchtung unter Schublade, mit Schalter |   |

|                       |   |  |              |
|-----------------------|---|--|--------------|
|                       |  | <b>Nachttisch mit Schublade</b><br><b>Griff in Eisen vernickelt</b> (Standard) oder <b>schwarz patiniert</b>                     |              |
| 36-5040-1/4/10/12/14  |   | H 55 B 38 T 38 cm  | 1/4/10/12/14 |
| 36-5040N-1/4/10/12/14 |   | H 45 B 38 T 38 cm  | 1/4/10/12/14 |
| 36-5040-GL            |   | <b>Glasfachboden zu Nachttisch</b><br>Sicherheitsglas, mit Holzkante<br><i>nur mit Nachttisch bestellbar (nicht nachrüstbar)</i> |              |

36-5041-1/4/10/12/14  
36-5041-9  **Nachtisch ohne Schublade** 1/4/10/12/14  
H 3 B 44 T 35 cm 9

36-5042-1/4/10/12/14  
36-5042-9  **Nachtisch mit Schublade** 1/4/10/12/14  
H 17 B 44 T 35 cm 9  
*Griff in Eisen vernickelt (Standard) oder schwarz patiniert*

36-5019-NT2-1/4/14  **Kufen-Nachtisch mit Schublade** 1/4/14  
*Kufenfuss in Eisen vernickelt oder schwarz patiniert*  
H 43 B 46 T 33 cm

35-3012-NT-1/4/12/14  **Nachtisch Fox** 1/4/12/14  
mit Schublade  
30 x 30 cm H 45 cm, Stirnholz

35-3012-H-1/4/10/12/14  
35-3012-H-9  **Hocker Fox** 1/4/10/12/14  
30 x 30 cm H 45 cm, 9  
Stirnholz, Strickgriffe

35-3046-K-1/14  **Klotz-Hocker** 1/14  
ca. H 45 cm, Massdifferenzen möglich,  
rissig, Strickgriffe

SPV-1-NT4-1/4/12/14  **Nachtisch mit 3 Schubladen** 1/4/12/14  
H 49 B 44 T 46 cm,  
*Fuss und Griff in Eisen vernickelt (Standard) oder schwarz patiniert*

## Nachtischlampe - Leseleuchte

Spezialanfertigung: auf Anfrage möglich

12-40-1/9/10/12/14  **Nachtischlampe** 1/9/10/12/14 185.--  
H 26 B 10 T 10 cm, Massivholz, Lampenschirm  
in **Stoff hellbraun**, Eisen vernickelt, Lampenfassung E27  
ohne Leuchtmittel.

12-44  **Leseleuchte lose** 70.--  
Aluminium verchromt, 1W LED neutralweiss, Schalter  
am Lampenkopf, flexibler Arm L 39 cm, Sockel Ø 6 D 3 cm



# Kommoden I Herrendiener

## Kommoden





|  |   |
|--|---|
| Holzarten, Oberflächen:                | <b>1 - Sumpfeiche</b> geölt<br><b>4 - Sumpfeiche natur</b> gebürstet<br><b>9 - Arve (Zirbe)</b><br><b>10 - Tanne Altholz</b> gebrannt<br><b>12 - Eiche</b> gebrannt<br><b>14 - Sumpfeiche</b> weiss geölt |
| Fertigung:                             | Massivholz, Balkenholz rissig   |
| Spezialanfertigung:                    | auf Anfrage möglich   |
| <b>Sumpfeiche:</b>                     | Die über 100 Jahre gewachsenen Bäume haben die charakteristischen Risse und das lebendige Holzbild. <b>Risse sind absolut normal und Merkmale der Natur.</b>  |
| <b>Arve (Zirbe):</b>                   | Alpine Arve (Zirbe) mit Ihren wissenschaftlich belegten positiven Eigenschaften. Bessere Schlafqualität und Raumklima, Förderung und Anregung des Wohlbefindens und Gesundheit.                           |
| <b>Tanne Altholz / Eiche gebrannt:</b> | Dieses Eichen- oder Tannenholz wird in zahlreichen Arbeitsschritten von Hand gebrannt, gewaschen, gebürstet und poliert. Dadurch entsteht diese antike Oberfläche.  |

### Kommode mit 3 Schubladen

Schubladenvollauszug mit Dämpfungssystem

*Füsse in Eisen vernickelt oder schwarz patiniert*

*Wandmontage zwingend - Kippgefahr*

|                 |   |                            |               |
|-----------------|---|----------------------------|---------------|
| 36-5002-1/4/14  |  | H 67 <b>B 100</b> T 47 cm  | <b>1/4/14</b> |
| 36-5002-9       |   |                            | 9             |
| 36-5002-10      |   |                            | 10            |
| 36-5002-12      |   |                            | 12            |
| 36-5006-1/4/14  |  | H 67 <b>B 150</b> T 47 cm  | <b>1/4/14</b> |
| 36-5006-9       |   | Schubladen innen geteilt   | 9             |
| 36-5006-10      |   |                            | 10            |
| 36-5006-12      |   |                            | 12            |
| 36-5003-1/4/14  |  | H 67 <b>B 198</b> T 47 cm  | <b>1/4/14</b> |
| 36-5003-9       |   | Schubladen innen geteilt   | 9             |
| 36-5003-10      |   |                            | 10            |
| 36-5003-12      |   |                            | 12            |
| 36-5002B-1/4/14 |  | <b>mit LED-Beleuchtung</b> | <b>1/4/14</b> |
| 36-5002B-9      |   | H 67 <b>B 100</b> T 50 cm  | 9             |
| 36-5002B-10     |   |                            | 10            |
| 36-5002B-12     |   |                            | 12            |
| 36-5006B-1/4/14 |  | H 67 <b>B 150</b> T 50 cm  | <b>1/4/14</b> |
| 36-5006B-9      |   | Schubladen innen geteilt   | 9             |
| 36-5006B-10     |   |                            | 10            |
| 36-5006B-12     |   |                            | 12            |

Fortsetzung siehe nächste Seite →

36-5007-1/4/14  
 36-5007-9  
 36-5007-10  
 36-5007-12



**Kommode mit 5 Schubladen** 1/4/14  
 Schubladenvollauszug mit Dämpfungssystem, grosse Schubladen innen geteilt 9  
 H 91 B 150 T 47 cm 10  
 12  
**Füsse in Eisen vernickelt oder schwarz patiniert**

*Wandmontage zwingend - Kippgefahr*

36-5007B-1/4/14  
 36-5007B-9  
 36-5007B-10  
 36-5007B-12



**mit LED-Beleuchtung** 1/4/14  
 H 91 B 150 T 47 cm 9  
 10  
 12

*Wandmontage zwingend - Kippgefahr*

**Kommode mit 3 Schubladen "Parpan"**  
 Schubladenvollauszug mit Dämpfungssystem  
**Füsse in Eisen vernickelt oder schwarz patiniert**  
**Wandmontage zwingend - Kippgefahr**

36-5092-K10-1/4/14  
 36-5092-K10-9  
 36-5092-K10-10  
 36-5092-K10-12



H 76 B 100 T 47 cm 1/4/14  
 9  
 10  
 12

36-5092-K15-1/4/14  
 36-5092-K15-9  
 36-5092-K15-10  
 36-5092-K15-12



H 76 B 150 T 47 cm 1/4/14  
 Schubladen innen geteilt 9  
 10  
 12

36-5092-K20-1/4/14  
 36-5092-K20-9  
 36-5092-K20-10  
 36-5092-K20-12



H 76 B 198 T 47 cm 1/4/14  
 Schubladen innen geteilt 9  
 10  
 12

36-5008-1/4/14  
 36-5008-9  
 36-5008-10  
 36-5008-12



**Kommode mit 5 Schubladen** 1/4/14  
**"Parpan"** 9  
 Schubladenvollauszug mit Dämpfungssystem, grosse Schubladen innen geteilt 10  
 H 100 B 150 T 47 cm 12

**Füsse in Eisen vernickelt oder schwarz patiniert**  
**Wandmontage zwingend - Kippgefahr**

36-5012-1/4/14



**Kommode mit 8 Schubladen** 1/4/14  
 H 85 B 130 T 50 cm

**Griffe in Eisen vernickelt oder schwarz patiniert**

36-5004-1/4/14



**Kommode mit 6 Schubladen** 1/4/14  
 H 115 B 72 T 50 cm

**Griffe in Eisen vernickelt oder schwarz patiniert**

## Herrendiener

---

Holzart, Oberfläche:

Fertigung:

Spezialanfertigung:

**Sumpfeiche:**

**Sumpfeiche** geölt

Massivholz, Balkenholz mit Rissen, Eisen schwarz patiniert  
auf Anfrage möglich

Die über 100 Jahre gewachsenen Bäume haben die charakteristischen Risse und das lebendige Holzbild. **Risse sind absolut normal und Merkmale der Natur.**

12-130-1/14



**Herrendiener**

**1/14**

mit Ablagefach

H 110 B 47 T 40 cm (Sockel 25 x 40 cm)

12-131-1/14



**Herrendiener**

**1/14**

mit Ablagefach

H 107 B 47 T 40 cm (Sockel 25 x 40 cm)

12-132-1/14



**Herrendiener**

**1/14**

H 111 B 47 T 30 cm (Sockel 25 x 25 cm)

# Lampen | Kerzenständer | Spiegel

## Lampen

Holzart, Oberfläche: **Antike Eichenbalken** gebürstet  
 Fertigung: Massivholz, Fuss in Eisen schwarz patiniert, Lampenschirm in Stoff schwarz, Lampenfassung E27, ohne Leuchtmittel.  
 Spezialanfertigung: auf Anfrage möglich  
**Antike Eichenbalken:** 100 bis 150 jährige antike Eichenbalken, welche die Spuren der Jahrhunderte tragen. **Massdifferenzen, Rissbildung und Antikmerkmale sind normal.**

|       |   |                          |
|-------|---|--------------------------|
| 12-35 |  | ca. H 160 cm, B 40 cm    |
| 12-36 |   | ca. H 110 cm, B 40 cm    |
| 12-37 |   | ca. H 40 cm, ca. B 53 cm |
| 12-33 |   | ca. H 70-80 cm, B 40 cm  |

Holzarten, Oberflächen:

- 1 - **Sumpfeiche** geölt
- 9 - **Arve (Zirbe)**
- 10 - **Tanne Altholz** gebrannt
- 14 - **Sumpfeiche** weiss geölt

Fertigung: Massivholz, Eisenteile vernickelt, Lampenfassung E27, LED-Filament Glühbirnen  
 Spezialanfertigung: auf Anfrage möglich

**Sumpfeiche:** Die über 100 Jahre gewachsenen Bäume haben die charakteristischen Risse und das lebendige Holzbild. **Risse sind absolut normal und Merkmale der Natur.**



**Tanne Altholz gebrannt:** Dieses Tannenholz wird in zahlreichen Arbeitsschritten von Hand gebrannt, gewaschen, gebürstet und poliert. Dadurch entsteht diese antike Oberfläche.

**Arve (Zirbe):** Alpine Arve (Zirbe) mit Ihren wissenschaftlich belegten positiven Eigenschaften. Bessere Schlafqualität und Raumklima, Förderung und Anregung des Wohlbefindens und Gesundheit.

|                            |   |   |                            |
|----------------------------|---|---|----------------------------|
| 12-30R-1/10/14<br>12-30R-9 |  | <b>Montana Stehlampe</b><br>H 142 B 39 cm | <b>1/10/14</b><br><b>9</b> |
|----------------------------|---|---|----------------------------|

## Nachttischlampe - Leseleuchte

Spezialanfertigung: auf Anfrage möglich

|                    |   |  |                     |
|--------------------|---|--|---------------------|
| 12-40-1/9/10/12/14 |  | <b>Nachttischlampe</b><br>H 26 B 10 T 10 cm, Massivholz, Lampenschirm in <b>Stoff hellbraun</b> , Eisen vernickelt, Lampenfassung E27 ohne Leuchtmittel. | <b>1/9/10/12/14</b> |
| 12-44              |  | <b>Leseleuchte lose</b><br>Aluminium verchromt, 1W LED neutralweiss, Schalter am Lampenkopf, flexibler Arm L 39 cm, Sockel Ø 6 D 3 cm                    |                     |

Lampen - Fortsetzung nächste Seite →

Holzarten, Oberflächen: **4 - Sumpfeiche natur gebürstet** (ausgesuchte Sumpfeiche-Balken)

Fertigung: Massivholz, Eisenteile schwarz patiniert, Lampenfassung E27  
Spezialanfertigung: auf Anfrage möglich

**Sumpfeiche:** Die über 100 Jahre gewachsenen Bäume haben die charakteristischen Risse und das lebendige Holzbild. **Risse sind absolut normal und Merkmale der Natur.**

**Tanne Altholz** gebrannt: Dieses Tannenholz wird in zahlreichen Arbeitsschritten von Hand gebrannt, gewaschen, gebürstet und poliert. Dadurch entsteht diese antike Oberfläche.

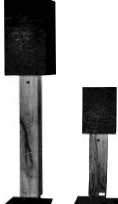
|         |   |  |   |
|---------|---|--|---|
| 12-31-4 |  | <b>Stehlampe hoch<br/>mit 1 Schirm</b><br>ca. H 168 cm, B 30 T 30 cm | 4 |
| 12-32-4 |   | <b>Stehlampe tief<br/>mit 1 Schirm</b><br>ca. H 98 cm, B 25 T 25 cm  | 4 |

## Kerzenständer

Holzart, Oberfläche: **1 - Sumpfeiche** geölt  
**14 - Sumpfeiche** weiss geölt

Fertigung: Massivholz, rissig, Eisen schwarz patiniert  
Spezialanfertigung: auf Anfrage möglich

**Sumpfeiche:** Die über 100 Jahre gewachsenen Bäume haben die charakteristischen Risse und das lebendige Holzbild. **Risse sind absolut normal und Merkmale der Natur.**

|                      |   |          |      |
|----------------------|---|----------|------|
| 79-14200-SU-40-1/14  |  | H 40 cm  | 1/14 |
| 79-14200-SU-60-1/14  |   | H 60 cm  | 1/14 |
| 79-14200-SU-80-1/14  |   | H 80 cm  | 1/14 |
| 79-14200-SU-110-1/14 |   | H 110 cm | 1/14 |

Holzart, Oberfläche: **Arve (Zirbe)**

Fertigung: Massivholz, Eisen schwarz patiniert  
Spezialanfertigung: auf Anfrage möglich

**Arve (Zirbe):** Alpine Arve (Zirbe) mit Ihren wissenschaftlich belegten positiven Eigenschaften. Bessere Schlafqualität und Raumklima, Förderung und Anregung des Wohlbefindens und Gesundheit.

|                |   |          |
|----------------|---|----------|
| 79-14200-40-9  |  | H 40 cm  |
| 79-14200-60-9  |   | H 60 cm  |
| 79-14200-80-9  |   | H 80 cm  |
| 79-14200-110-9 |   | H 110 cm |

## Spiegel

|                                     |  |
|-------------------------------------|--|
| Holzarten, Oberflächen:             | <b>1 - Sumpfeiche geölt</b><br><b>4 - Sumpfeiche natur gebürstet</b><br><b>9 - Arve (Zirbe)</b><br><b>10 - Tanne Altholz gebrannt</b><br><b>12 - Eiche gebrannt</b><br><b>14 - Sumpfeiche weiss geölt</b><br><b>EA - Eiche antik Balkenschnitt gebürstet</b> |
| Fertigung:                          | Massivholz, Spiegel klar, <b>Aufhängung vertikal oder horizontal möglich</b> ,<br>Rahmenbreite 11 cm   |
| <b>Spezialanfertigung:</b>          | <b>auf Anfrage möglich</b>   |
| <b>Sumpfeiche:</b>                  | Die über 100 Jahre gewachsenen Bäume haben die charakteristischen Risse und das lebendige Holzbild. <b>Risse sind absolut normal und Merkmale der Natur.</b>   |
| <b>Tanne Altholz gebrannt:</b>      | Dieses Tannenholz wird in zahlreichen Arbeitsschritten von Hand gebrannt, gewaschen, gebürstet und poliert. Dadurch entsteht diese antike Oberfläche.  |
| <b>Arve (Zirbe):</b>                | Alpine Arve (Zirbe) mit Ihren wissenschaftlich belegten positiven Eigenschaften. Bessere Schlafqualität und Raumklima, Förderung und Anregung des Wohlbefindens und Gesundheit.  |
| <b>Eiche gebrannt:</b>              | Dieses Eichenholz wird in zahlreichen Arbeitsschritten von Hand gebrannt, gewaschen, gebürstet und poliert. Dadurch entsteht diese antike Oberfläche.  |
| <b>Eiche antik - Balkenschnitt:</b> | Der äussere, verwitterte Teil der 100 bis 150 jährigen antiken Eichenbalken. Er trägt die Spuren der Jahrhunderte. <b>Massdifferenzen, Rissbildung und Antikmerkmale sind normal.</b>  |

|   |   |                            |                         |
|---|---|----------------------------|-------------------------|
| 12-8201-1/4/10/12/14<br>12-8201-9<br>12-8201-EA |  | <b>Spiegel 80 x 65 cm</b>  | 1/4/10/12/14<br>9<br>EA |
| 12-8200-1/4/10/12/14<br>12-8200-9<br>12-8200-EA |  | <b>Spiegel 120 x 65 cm</b> | 1/4/10/12/14<br>9<br>EA |
| 12-8202-1/4/10/12/14<br>12-8202-9<br>12-8202-EA |  | <b>Spiegel 170 x 65 cm</b> | 1/4/10/12/14<br>9<br>EA |