

Möbel LETZ

Finden und Wohlfühlen



Typenplan

concept me 200 von Nolte - Kleiderschrank weiß-Glas seidengrau

Wichtiger Hinweis für Sie



Etwaige Hinweise des Herstellers in dieser Produktinformation, die sich auf die Gewährleistung beziehen, haben für Sie keinerlei Bindungswirkung und können von Ihnen ignoriert werden. Ihre gesetzlichen Gewährleistungsrechte als Verbraucher uns gegenüber, als Ihrem Verkäufer, werden dadurch in keiner Weise berührt oder eingeschränkt. Sie können sich wegen aller Mängel jederzeit an uns wenden. Darüber hinaus gehende Herstellergarantien bleiben natürlich unberührt. Dieser Artikel wird hergestellt von Nolte-Möbel Germersheim, Konrad-Nolte-Str. 20, 76726 Germersheim, Deutschland, belegpool@nolte-moebel.de

Möbel Letz GmbH
Am Gewerbepark 11
06895 Zahna-Elster

Tel.: 035383 - 6018 50

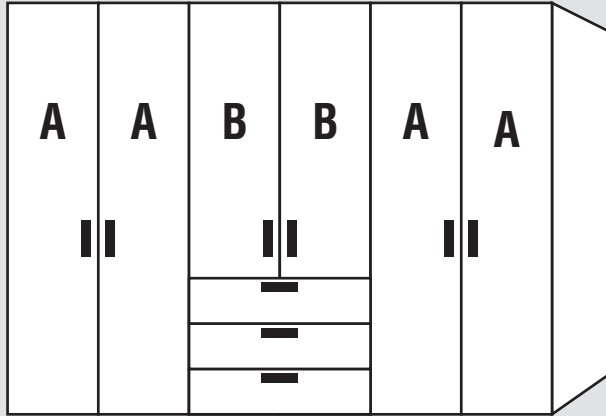
Fax.: 035383 - 6018 17



DrehtürenschränkeHöhe: **223/240 cm**Tiefe/Nutztiefe: **62/58 cm**Breite: **150-320 cm****Falttören-Panoramaschränke**Höhe: **223/240 cm**Tiefe/Nutztiefe: **62/58 cm**Breite: **200-320 cm****Korpusinnenfarbe Birke-Nachbildung
bzw. Leinenoptik Twist****Rückwände in Stärke 5 mm****Schrank-Innenausstattung
im Programm ZUBEHÖR****NEU!**Artisan-Eiche-Nachbildung und
Perla lieferbar ab Frühjahr 2022**Innenausstattung
je Schrankelement
Höhe 223/240 cm:
2 Fachböden
1 Kleiderstange**

1.+2. Farbe der Türen A und Farbe der Türen B wählen:	3. Farbe der Schubkästen wählen:	5. Korpusfarbe wählen:
Preisgruppe PG 1 P9 Polarweiß P1 Perla NEU! S9 Seidengrau Y1 Terra L1 Basalt Q9 Jackson-Eiche-Nachbildung M1 Sonoma-Eiche-Nachbildung B1 Platin-Eiche-Nachbildung K1 Artisan-Eiche-Nachbildung NEU! U9 Riviera-Eiche-Nachbildung A1 Macadamia-Nussbaum-Nachbildung C9 Chocolate-Eiche-Nachbildung Preisgruppe PG 2 G23 Glanzlack Weiß G28 Weißglas G30 Perlaglas NEU! G71 Seidengrauglas G76 Terraglas G98 Basaltglas G79 Kristallspiegel G57 Grauspiegel Preisgruppe PG 4 G129 Weißglas matt G134 Seidengrauglas matt	Preisgruppe PG 1 P9 Polarweiß P1 Perla NEU! S9 Seidengrau Y1 Terra L1 Basalt Q9 Jackson-Eiche-Nachbildung M1 Sonoma-Eiche-Nachbildung B1 Platin-Eiche-Nachbildung K1 Artisan-Eiche-Nachbildung NEU! U9 Riviera-Eiche-Nachbildung A1 Macadamia-Nussbaum-Nachbildung C9 Chocolate-Eiche-Nachbildung Preisgruppe PG 2 G23 Glanzlack Weiß G28 Weißglas G30 Perlaglas NEU! G71 Seidengrauglas G76 Terraglas G98 Basaltglas G57 Grauspiegel Preisgruppe PG 4 G129 Weißglas matt G134 Seidengrauglas matt	P9 Polarweiß P1 Perla NEU! S9 Seidengrau Y1 Terra L1 Basalt Q9 Jackson-Eiche-Nachbildung M1 Sonoma-Eiche-Nachbildung B1 Platin-Eiche-Nachbildung K1 Artisan-Eiche-Nachbildung NEU! U9 Riviera-Eiche-Nachbildung A1 Macadamia-Nussbaum-Nachbildung C9 Chocolate-Eiche-Nachbildung 6. Korpusinnenfarbe wählen: Z1 Birke-Nachbildung* X1 Leinenoptik Twist *Auch bei Auswahl der Innenfarbe Birke-Nachbildung werden die <u>Schubkästen mit Innenfarbe Leinenoptik Twist</u> geliefert.
	4. Auszüge der Schubkästen wählen: TG Schubkästen mit Teilauszug (standard) VG Schubkästen mit Vollauszug (gegen Aufpreis)	7. Griffausführung und Grifffarbe wählen: Griffauswahl siehe nächste Seite  148  153
*Bei Auswahl der <u>Türen und Schubkästen mit Glasauflage</u> wird das Trägermaterial in farblich passendem Dekor geliefert. Bei Auswahl der <u>Türen und Schubkästen mit Spiegelaufgabe</u> wird das Trägermaterial in Korpusfarbe geliefert.		

Griffauswahl für Dreh- und Falttürenschränke

Bitte zu allen Typen angeben, welche Griffausführung gewünscht wird.

Griff-Sortiment 1

 <p>einsetzbar auf allen Türen und Schubkästen</p> <p>Winkelgriff Farbe wählbar</p>	<p>Länge 25 cm</p> <p>Ausführung 148</p>		
<p>Bitte zur Griffausführung 148 die gewünschte Farbausführung angeben: Ausführung 301 = alu-matt Ausführung 302 = chrom Ausführung 322 = Edelstahl Ausführung 324 = schwarz</p>		 <p>nicht einsetzbar auf Schubkästen mit Glas- bzw. Spiegelfront</p> <p>Softbügelgriff Farbe wählbar</p>	<p>Länge 27 cm</p> <p>Ausführung 153*</p>
		<p>*Bitte zu den Griffausführungen 153 die gewünschte Farbausführung angeben: Ausführung 301 = alu-matt Ausführung 302 = chrom Ausführung 322 = Edelstahl</p>	

Bestellhinweise für Elemente mit Schubkästen

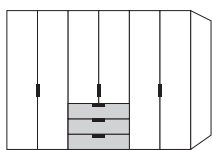

Schubkästen mit Glas- bzw. Spiegelfront:

Bei **Schubkästen mit Glas- bzw. Spiegelfront** kann **nur die Griffausführung 148** eingesetzt werden. In diesen Fällen werden dann auch die Schranktüren automatisch mit Griffausführung 148 geliefert.

Die vielfältigen Farbausführungen entnehmen Sie bitte der „Programm-Übersicht concept me 200“.

Preisgruppe PG 1: Dekore
 Preisgruppe PG 2: Glanzlack, Gläser glänzend, Kristallspiegel, Grauspiegel
 Preisgruppe PG 4: Gläser matt

Alle Schubkästen mit
 Teilauszug, Selbsteinzug
 und Dämpfung
 Vollauszug gegen Aufpreis

Schubkastenhöhe H3 = ca. 25 cm
 Rückwände in Stärke 5 mm

Breite 150 cm

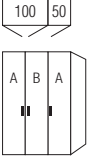
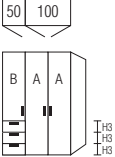
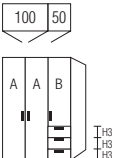
Drehtürenschränke		Höhe 223 cm	Höhe 240 cm	Aufpreise			
mit Soft-Abstoppung Nutztiefe 58 cm				Der Preis pro Artikel ergibt sich aus Basispreis + der Addition der Aufpreise:			
 <p>3-türig 2 Türen A 1 Tür B</p>	N° EUR	B150 H223 T62	B150 H240 T62	Griffe aus Griff-Sortiment 2	95 603		
		75 150 80 Basispreis:	72 150 80 Basispreis:				
		Preisinfo Türen aus <u>gleicher</u> Preisgruppe					
		PG 1	PG 2	PG 1	PG 2		
		PG 4	PG 4	je lange Tür in PG 1 je lange Tür in PG 2 je lange Tür in PG 4	95 680 95 680		
					95 680		
 <p>3-türig 2 Türen A 1 Tür B 3 Schubkästen links</p>	N° EUR	B150 H223 T62	B150 H240 T62	Griffe aus Griff-Sortiment 2 Schubkästen mit Vollauszug	95 602 95 713		
		75 150 85 Basispreis:	72 150 85 Basispreis:				
		Preisinfo Türen und Schubkästen aus <u>gleicher</u> Preisgruppe					
		PG 1	PG 2	PG 1	PG 2	je lange Tür in PG 1 je lange Tür in PG 2 je lange Tür in PG 4	95 680 95 680
		PG 4	PG 4	je kurze Tür in PG 1 je kurze Tür in PG 2 je kurze Tür in PG 4	95 689 95 689		
				Schubkästen 3er-Set in PG 1 Schubkästen 3er-Set in PG 2 Schubkästen 3er-Set in PG 4	95 630 95 630		
 <p>3-türig 2 Türen A 1 Tür B 3 Schubkästen rechts</p>	N° EUR	B150 H223 T62	B150 H240 T62	Griffe aus Griff-Sortiment 2 Schubkästen mit Vollauszug	95 602 95 713		
		75 150 86 Basispreis:	72 150 86 Basispreis:				
		Preisinfo Tür und Schubkästen aus <u>gleicher</u> Preisgruppe					
		PG 1	PG 2	PG 1	PG 2	je lange Tür in PG 1 je lange Tür in PG 2 je lange Tür in PG 4	95 680 95 680
		PG 4	PG 4	je kurze Tür in PG 1 je kurze Tür in PG 2 je kurze Tür in PG 4	95 689 95 689		
				Schubkästen 3er-Set in PG 1 Schubkästen 3er-Set in PG 2 Schubkästen 3er-Set in PG 4	95 630 95 630		





Die vielfältigen Farbausführungen entnehmen Sie bitte der „Programm-Übersicht concept me 200“.

Preisgruppe PG 1: Dekore
 Preisgruppe PG 2: Glanzlack, Gläser glänzend, Kristallspiegel, Grauspiegel
 Preisgruppe PG 4: Gläser matt

Alle Schubkästen mit
 Teilauszug, Selbsteinzug
 und Dämpfung
 Vollauszug gegen Aufpreis

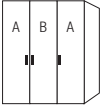
Schubkastenhöhe H3 = ca. 25 cm
 Rückwände in Stärke 5 mm

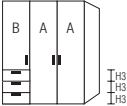
Breite 180 cm

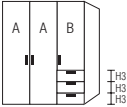
Drehtürenschränke		Höhe 223 cm	Höhe 240 cm	Aufpreise	
mit Soft-Abstoppung Nutztiefe 58 cm				Der Preis pro Artikel ergibt sich aus Basispreis + der Addition der Aufpreise:	
		B180 H223 T62	B180 H240 T62	Griffe aus Griff-Sortiment 2	95 603
	N°	75 180 80	72 180 80		
	EUR	Basispreis:	Basispreis:		
3-türig 2 Türen A 1 Tür B		Preisinfo Türen aus <u>gleicher</u> Preisgruppe			
	EUR	PG 1	PG 2	PG 1	PG 2
	EUR	PG 4	PG 4	je lange Tür in PG 1 je lange Tür in PG 2 je lange Tür in PG 4	95 680 95 680 95 680
		B180 H223 T62	B180 H240 T62	Griffe aus Griff-Sortiment 2 Schubkästen mit Vollauszug	95 602 95 713
	N°	75 180 85	72 180 85		
	EUR	Basispreis:	Basispreis:		
3-türig 2 Türen A 1 Tür B 3 Schubkästen links		Preisinfo Türen und Schubkästen aus <u>gleicher</u> Preisgruppe			
	EUR	PG 1	PG 2	PG 1	PG 2
	EUR	PG 4	PG 4	je lange Tür in PG 1 je lange Tür in PG 2 je lange Tür in PG 4 je kurze Tür in PG 1 je kurze Tür in PG 2 je kurze Tür in PG 4 Schubkästen 3er-Set in PG 1 Schubkästen 3er-Set in PG 2 Schubkästen 3er-Set in PG 4	95 680 95 680 95 680 95 689 95 689 95 630 95 630 95 630
		B180 H223 T62	B180 H240 T62	Griffe aus Griff-Sortiment 2 Schubkästen mit Vollauszug	95 602 95 713
	N°	75 180 86	72 180 86		
	EUR	Basispreis:	Basispreis:		
3-türig 2 Türen A 1 Tür B 3 Schubkästen rechts		Preisinfo Tür und Schubkästen aus <u>gleicher</u> Preisgruppe			
	EUR	PG 1	PG 2	PG 1	PG 2
	EUR	PG 4	PG 4	je lange Tür in PG 1 je lange Tür in PG 2 je lange Tür in PG 4 je kurze Tür in PG 1 je kurze Tür in PG 2 je kurze Tür in PG 4 Schubkästen 3er-Set in PG 1 Schubkästen 3er-Set in PG 2 Schubkästen 3er-Set in PG 4	95 680 95 680 95 680 95 689 95 689 95 630 95 630 95 630

Drehtüren-Kompletttschränke

Die vielfältigen Farbausführungen entnehmen Sie bitte der „Programm-Übersicht concept me 200“.

Preisgruppe PG 1: Dekore
Preisgruppe PG 2: Glanzlack, Gläser glänzend, Kristallspiegel, Grauspiegel
Preisgruppe PG 4: Gläser matt

Alle Schubkästen mit Teilauszug, Selbsteinzug und Dämpfung
Vollauszug gegen Aufpreis

Schubkastenhöhe H3 = ca. 25 cm
Rückwände in Stärke 5 mm

Breite 200 cm

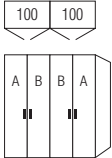
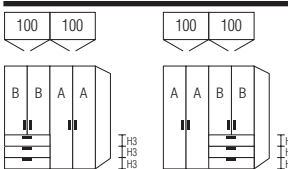
Drehtürenschränke		Höhe 223 cm	Höhe 240 cm	Aufpreise	
mit Soft-Abstoppung Nutztiefe 58 cm				Der Preis pro Artikel ergibt sich aus Basispreis + der Addition der Aufpreise:	
	N°	B200 H223 T62	B200 H240 T62	Griffe aus Griff-Sortiment 2	95 604
	EUR	75 200 80 Basispreis:	72 200 80 Basispreis:		
4-türig 2 Türen A 2 Türen B		Preisinfo Türen aus gleicher Preisgruppe			
	EUR	PG 1 PG 2	PG 1 PG 2	je lange Tür in PG 1	
	EUR	PG 4	PG 4	je lange Tür in PG 2	95 680
				je lange Tür in PG 4	95 680
	N°	B200 H223 T62	B200 H240 T62	Griffe aus Griff-Sortiment 2	95 602
	EUR	75 200 84 Basispreis:	72 200 84 Basispreis:	Schubkästen mit Vollauszug	95 713
4-türig 2 Türen A 2 Türen B 3 Schubkästen links		Preisinfo Türen und Schubkästen aus gleicher Preisgruppe		je lange Tür in PG 1	
	EUR	PG 1 PG 2	PG 1 PG 2	je lange Tür in PG 2	95 680
	EUR	PG 4	PG 4	je lange Tür in PG 4	95 680
				je kurze Tür in PG 1	
				je kurze Tür in PG 2	95 689
				je kurze Tür in PG 4	95 689
				Schubkästen 3er-Set in PG 1	
				Schubkästen 3er-Set in PG 2	95 631
				Schubkästen 3er-Set in PG 4	95 631

Schrank kann auch spiegelbildlich montiert werden!

Die vielfältigen Farbausführungen entnehmen Sie bitte der „Programm-Übersicht concept me 200“.

Preisgruppe PG 1: Dekore
 Preisgruppe PG 2: Glanzlack, Gläser glänzend, Kristallspiegel, Grauspiegel
 Preisgruppe PG 4: Gläser matt

Alle Schubkästen mit
 Teilauszug, Selbsteinzug
 und Dämpfung
 Vollauszug gegen Aufpreis

Schubkastenhöhe H3 = ca. 25 cm
 Rückwände in Stärke 5 mm

Breite 200 cm

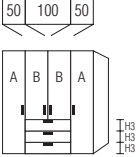
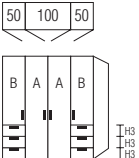
Drehtürenschränke	Höhe 223 cm	Höhe 240 cm	Aufpreise	
mit Soft-Abstopfung Nutztiefe 58 cm			Der Preis pro Artikel ergibt sich aus Basispreis + der Addition der Aufpreise:	
	B200 H223 T62	B200 H240 T62	Griffe aus Griff-Sortiment 2	95 602
N°	75 200 81	72 200 81	Schubkästen mit Vollauszug	95 713
EUR	Basispreis:	Basispreis:	je lange Tür in PG 1	
			je lange Tür in PG 2	95 680
			je lange Tür in PG 4	95 680
	Preisinfo		je kurze Tür in PG 1	
	Türen und Schubkästen aus gleicher Preisgruppe		je kurze Tür in PG 2	95 689
EUR	PG 1	PG 2	je kurze Tür in PG 4	95 689
EUR	PG 4	PG 4	Schubkästen 3er-Set in PG 1	
			Schubkästen 3er-Set in PG 2	95 631
			Schubkästen 3er-Set in PG 4	95 631
	B200 H223 T62	B200 H240 T62	Griffe aus Griff-Sortiment 2	95 602
N°	75 200 83	72 200 83	Schubkästen mit Vollauszug	95 716
EUR	Basispreis:	Basispreis:	je lange Tür in PG 1	
			je lange Tür in PG 2	95 680
			je lange Tür in PG 4	95 680
	Preisinfo		je kurze Tür in PG 1	
	Türen und Schubkästen aus gleicher Preisgruppe		je kurze Tür in PG 2	95 689
EUR	PG 1	PG 2	je kurze Tür in PG 4	95 689
EUR	PG 4	PG 4	Schubkästen 3er-Set in PG 1	
			Schubkästen 3er-Set in PG 2	95 630
			Schubkästen 3er-Set in PG 4	95 630

Drehtüren-Kompletttschränke

Die vielfältigen Farbausführungen entnehmen Sie bitte der „Programm-Übersicht concept me 200“.

Preisgruppe PG 1: Dekore
Preisgruppe PG 2: Glanzlack, Gläser glänzend, Kristallspiegel, Grauspiegel
Preisgruppe PG 4: Gläser matt

Alle Schubkästen mit Teilauszug, Selbsteinzug und Dämpfung
Vollauszug gegen Aufpreis

Schubkastenhöhe H3 = ca. 25 cm
Rückwände in Stärke 5 mm

Breite 240 cm

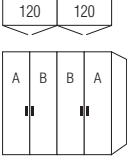
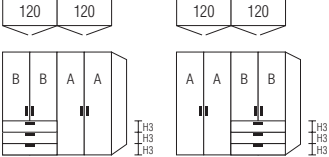
Drehtürenschränke		Höhe 223 cm	Höhe 240 cm	Aufpreise	
mit Soft-Abstoppung Nutztiefe 58 cm				Der Preis pro Artikel ergibt sich aus Basispreis + der Addition der Aufpreise:	
	N°	B240 H223 T62	B240 H240 T62	Griffe aus Griff-Sortiment 2	95 604
	EUR	75 240 80 Basispreis:	72 240 80 Basispreis:		
4-türig 2 Türen A 2 Türen B		Preisinfo Türen aus <u>gleicher</u> Preisgruppe			
	EUR	PG 1 PG 2	PG 1 PG 2	je lange Tür in PG 1	
	EUR	PG 4	PG 4	je lange Tür in PG 2	95 680
				je lange Tür in PG 4	95 680
	N°	B240 H223 T62	B240 H240 T62	Griffe aus Griff-Sortiment 2	95 602
	EUR	75 240 84 Basispreis:	72 240 84 Basispreis:	Schubkästen mit Vollauszug	95 713
4-türig 2 Türen A 2 Türen B 3 Schubkästen links		Preisinfo Türen und Schubkästen aus <u>gleicher</u> Preisgruppe		je lange Tür in PG 1	
	EUR	PG 1 PG 2	PG 1 PG 2	je lange Tür in PG 2	95 680
	EUR	PG 4	PG 4	je lange Tür in PG 4	95 680
				je kurze Tür in PG 1	
				je kurze Tür in PG 2	95 689
				je kurze Tür in PG 4	95 689
				Schubkästen 3er-Set in PG 1	
				Schubkästen 3er-Set in PG 2	95 631
				Schubkästen 3er-Set in PG 4	95 631

Schrank kann auch spiegelbildlich montiert werden!

Die vielfältigen Farbausführungen entnehmen Sie bitte der „Programm-Übersicht concept me 200“.

Preisgruppe PG 1: Dekore
 Preisgruppe PG 2: Glanzlack, Gläser glänzend, Kristallspiegel, Grauspiegel
 Preisgruppe PG 4: Gläser matt

Alle Schubkästen mit
 Teilauszug, Selbsteinzug
 und Dämpfung
 Vollauszug gegen Aufpreis

Schubkastenhöhe H3 = ca. 25 cm
 Rückwände in Stärke 5 mm

Breite 240 cm

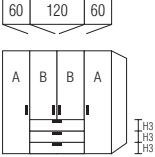
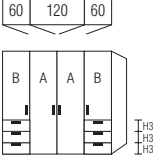
Drehtürenschränke		Höhe 223 cm	Höhe 240 cm	Aufpreise	
mit Soft-Abstoppung Nutztiefe 58 cm				Der Preis pro Artikel ergibt sich aus Basispreis + der Addition der Aufpreise:	
		B240 H223 T62	B240 H240 T62	Griffe aus Griff-Sortiment 2	95 602
N°		75 240 81	72 240 81	Schubkästen mit Vollauszug	95 713
EUR		Basispreis:	Basispreis:	je lange Tür in PG 1	
				je lange Tür in PG 2	95 680
				je lange Tür in PG 4	95 680
		Preisinfo		je kurze Tür in PG 1	
		Türen und Schubkästen aus gleicher Preisgruppe		je kurze Tür in PG 2	95 689
EUR		PG 1	PG 2	je kurze Tür in PG 4	95 689
EUR		PG 4	PG 4	Schubkästen 3er-Set in PG 1	
				Schubkästen 3er-Set in PG 2	95 631
				Schubkästen 3er-Set in PG 4	95 631
		B240 H223 T62	B240 H240 T62	Griffe aus Griff-Sortiment 2	95 602
N°		75 240 83	72 240 83	Schubkästen mit Vollauszug	95 716
EUR		Basispreis:	Basispreis:	je lange Tür in PG 1	
				je lange Tür in PG 2	95 680
				je lange Tür in PG 4	95 680
		Preisinfo		je kurze Tür in PG 1	
		Türen und Schubkästen aus gleicher Preisgruppe		je kurze Tür in PG 2	95 689
EUR		PG 1	PG 2	je kurze Tür in PG 4	95 689
EUR		PG 4	PG 4	Schubkästen 3er-Set in PG 1	
				Schubkästen 3er-Set in PG 2	95 630
				Schubkästen 3er-Set in PG 4	95 630

Drehtüren-Kompletttschränke



Die vielfältigen Farbausführungen entnehmen Sie bitte der „Programm-Übersicht concept me 200“.

Preisgruppe PG 1: Dekore
Preisgruppe PG 2: Glanzlack, Gläser glänzend, Kristallspiegel, Grauspiegel
Preisgruppe PG 4: Gläser matt

Alle Schubkästen mit Teilauszug, Selbsteinzug und Dämpfung
Vollauszug gegen Aufpreis

Schubkastenhöhe H3 = ca. 25 cm
Rückwände in Stärke 5 mm

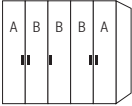
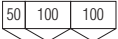
Breite 250 cm

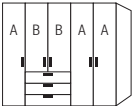
Drehtürenschränke		Höhe 223 cm	Höhe 240 cm	Aufpreise	
mit Soft-Abstoppung Nutztiefe 58 cm				Der Preis pro Artikel ergibt sich aus Basispreis + der Addition der Aufpreise:	
		B250 H223 T62	B250 H240 T62	Griffe aus Griff-Sortiment 2	95 605
	N°	75 250 80 Basispreis:	72 250 80 Basispreis:		
	EUR				
5-türig 2 Türen A 3 Türen B		Preisinfo Türen aus gleicher Preisgruppe			
	EUR	PG 1	PG 2	PG 1	PG 2
	EUR	PG 4		PG 4	
				je lange Tür in PG 1 je lange Tür in PG 2 je lange Tür in PG 4	95 680 95 680
		B250 H223 T62	B250 H240 T62	Griffe aus Griff-Sortiment 2 Schubkästen mit Vollauszug	95 603 95 713
		B250 H223 T62	B250 H240 T62		
	N°	75 250 85 Basispreis:	72 250 85 Basispreis:		
	EUR				
5-türig 3 Türen A 2 Türen B 3 Schubkästen links		Preisinfo Türen und Schubkästen aus gleicher Preisgruppe			
	EUR	PG 1	PG 2	PG 1	PG 2
	EUR	PG 4		PG 4	
				je lange Tür in PG 1 je lange Tür in PG 2 je lange Tür in PG 4 je kurze Tür in PG 1 je kurze Tür in PG 2 je kurze Tür in PG 4	95 680 95 680 95 689 95 689
				Schubkästen 3er-Set in PG 1 Schubkästen 3er-Set in PG 2 Schubkästen 3er-Set in PG 4	95 631 95 631 95 631

Schrank kann alternativ auch so montiert werden!

Die vielfältigen Farbausführungen entnehmen Sie bitte der „Programm-Übersicht concept me 200“.

Preisgruppe PG 1: Dekore
 Preisgruppe PG 2: Glanzlack, Gläser glänzend, Kristallspiegel, Grauspiegel
 Preisgruppe PG 4: Gläser matt

Alle Schubkästen mit
 Teilauszug, Selbsteinzug
 und Dämpfung
 Vollauszug gegen Aufpreis

Schubkastenhöhe H3 = ca. 25 cm
 Rückwände in Stärke 5 mm

Breite 250 cm

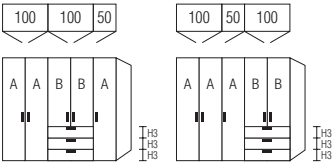
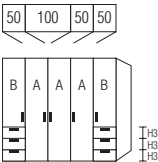
Drehtürenschränke	Höhe 223 cm	Höhe 240 cm	Aufpreise	
mit Soft-Abstoppung Nutztiefe 58 cm			Der Preis pro Artikel ergibt sich aus Basispreis + der Addition der Aufpreise:	
 <p>Schrank kann alternativ auch so montiert werden!</p> <p>5-türig 3 Türen A 2 Türen B 3 Schubkästen rechts</p>	<p>B250 H223 T62</p> <p>75 250 86 Basispreis:</p>	<p>B250 H240 T62</p> <p>72 250 86 Basispreis:</p>	<p>Griffe aus Griff-Sortiment 2 Schubkästen mit Vollauszug</p>	<p>95 603 95 713</p>
N°			je lange Tür in PG 1 je lange Tür in PG 2 je lange Tür in PG 4	95 680 95 680
EUR	Preisinfo Türen und Schubkästen aus gleicher Preisgruppe		je kurze Tür in PG 1 je kurze Tür in PG 2 je kurze Tür in PG 4	95 689 95 689
EUR	PG 1 PG 2	PG 1 PG 2	Schubkästen 3er-Set in PG 1 Schubkästen 3er-Set in PG 2 Schubkästen 3er-Set in PG 4	95 631 95 631
EUR	PG 4	PG 4		95 631 95 631
 <p>5-türig 3 Türen A 2 Türen B je 3 Schubkästen links und rechts</p>	<p>B250 H223 T62</p> <p>75 250 83 Basispreis:</p>	<p>B250 H240 T62</p> <p>72 250 83 Basispreis:</p>	<p>Griffe aus Griff-Sortiment 2 Schubkästen mit Vollauszug</p>	<p>95 603 95 716</p>
N°			je lange Tür in PG 1 je lange Tür in PG 2 je lange Tür in PG 4	95 680 95 680
EUR	Preisinfo Türen und Schubkästen aus gleicher Preisgruppe		je kurze Tür in PG 1 je kurze Tür in PG 2 je kurze Tür in PG 4	95 689 95 689
EUR	PG 1 PG 2	PG 1 PG 2	Schubkästen 3er-Set in PG 1 Schubkästen 3er-Set in PG 2 Schubkästen 3er-Set in PG 4	95 630 95 630
EUR	PG 4	PG 4		95 630 95 630

Die vielfältigen Farbausführungen entnehmen Sie bitte der „Programm-Übersicht concept me 200“.

Rückwände in Stärke 5 mm

Preisgruppe PG 1: Dekore
 Preisgruppe PG 2: Glanzlack, Gläser glänzend, Kristallspiegel, Grauspiegel
 Preisgruppe PG 4: Gläser matt

Breite 300 cm

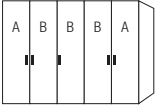
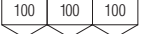
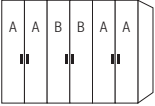
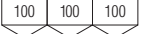
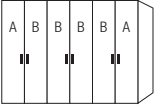
Drehtürenschränke		Höhe 223 cm	Höhe 240 cm	Aufpreise	
mit Soft-Abstoppung Nutztiefe 58 cm				Der Preis pro Artikel ergibt sich aus Basispreis + der Addition der Aufpreise:	
		B300 H223 T62	B300 H240 T62	Griffe aus Griff-Sortiment 2	95 605
	N°	75 302 80	72 302 80		
	EUR	Basispreis:	Basispreis:		
5-türig 2 Türen A 3 Türen B		Preisinfo Türen aus <u>gleicher</u> Preisgruppe			
	EUR	PG 1	PG 2	PG 1	PG 2
	EUR	PG 4	PG 4	je lange Tür in PG 1 je lange Tür in PG 2 je lange Tür in PG 4	95 680 95 680
		B300 H223 T62	B300 H240 T62	Griffe aus Griff-Sortiment 2	95 606
	N°	75 300 80	72 300 80		
	EUR	Basispreis:	Basispreis:		
6-türig 4 Türen A 2 Türen B		Preisinfo Türen aus <u>gleicher</u> Preisgruppe			
	EUR	PG 1	PG 2	PG 1	PG 2
	EUR	PG 4	PG 4	je lange Tür in PG 1 je lange Tür in PG 2 je lange Tür in PG 4	95 680 95 680
		B300 H223 T62	B300 H240 T62	Griffe aus Griff-Sortiment 2	95 606
	N°	75 301 80	72 301 80		
	EUR	Basispreis:	Basispreis:		
6-türig 2 Türen A 4 Türen B		Preisinfo Türen aus <u>gleicher</u> Preisgruppe			
	EUR	PG 1	PG 2	PG 1	PG 2
	EUR	PG 4	PG 4	je lange Tür in PG 1 je lange Tür in PG 2 je lange Tür in PG 4	95 680 95 680



Die vielfältigen Farbausführungen entnehmen Sie bitte der „Programm-Übersicht concept me 200“.

Preisgruppe PG 1: Dekore
Preisgruppe PG 2: Glanzlack, Gläser glänzend, Kristallspiegel, Grauspiegel
Preisgruppe PG 4: Gläser matt

Alle Schubkästen mit
Teilauszug, Selbsteinzug
und Dämpfung
Vollauszug gegen Aufpreis

Schubkastenhöhe H3 = ca. 25 cm
Rückwände in Stärke 5 mm

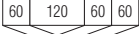
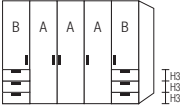
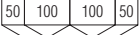
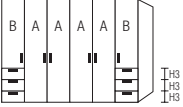
Breite 300 cm

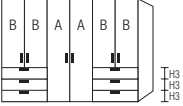
Drehtürenschränke		Höhe 223 cm	Höhe 240 cm	Aufpreise	
mit Soft-Abstopfung Nutztiefe 58 cm				Der Preis pro Artikel ergibt sich aus Basispreis + der Addition der Aufpreise:	
		B300 H223 T62	B300 H240 T62	Griffe aus Griff-Sortiment 2	95 603
	N°	75 302 83 Basispreis:	72 302 83 Basispreis:	Schubkästen mit Vollauszug	95 716
5-türig 3 Türen A 2 Türen B je 3 Schubkästen links und rechts	EUR			je lange Tür in PG 1 je lange Tür in PG 2 je lange Tür in PG 4	95 680 95 680
		Preisinfo Türen und Schubkästen aus gleicher Preisgruppe		je kurze Tür in PG 1 je kurze Tür in PG 2 je kurze Tür in PG 4	95 689 95 689
	EUR	PG 1	PG 2	PG 1	PG 2
	EUR	PG 4	PG 4	Schubkästen 3er-Set in PG 1 Schubkästen 3er-Set in PG 2 Schubkästen 3er-Set in PG 4	95 630 95 630
		B300 H223 T62	B300 H240 T62	Griffe aus Griff-Sortiment 2	95 604
	N°	75 300 83 Basispreis:	72 300 83 Basispreis:	Schubkästen mit Vollauszug	95 716
6-türig 4 Türen A 2 Türen B je 3 Schubkästen links und rechts	EUR			je lange Tür in PG 1 je lange Tür in PG 2 je lange Tür in PG 4	95 680 95 680
		Preisinfo Türen und Schubkästen aus gleicher Preisgruppe		je kurze Tür in PG 1 je kurze Tür in PG 2 je kurze Tür in PG 4	95 689 95 689
	EUR	PG 1	PG 2	PG 1	PG 2
	EUR	PG 4	PG 4	Schubkästen 3er-Set in PG 1 Schubkästen 3er-Set in PG 2 Schubkästen 3er-Set in PG 4	95 630 95 630
		B300 H223 T62	B300 H240 T62	Griffe aus Griff-Sortiment 2	95 602
	N°	75 301 83 Basispreis:	72 301 83 Basispreis:	Schubkästen mit Vollauszug	95 716
6-türig 2 Türen A 4 Türen B je 3 Schubkästen links und rechts	EUR			je lange Tür in PG 1 je lange Tür in PG 2 je lange Tür in PG 4	95 680 95 680
		Preisinfo Türen und Schubkästen aus gleicher Preisgruppe		je kurze Tür in PG 1 je kurze Tür in PG 2 je kurze Tür in PG 4	95 689 95 689
	EUR	PG 1	PG 2	PG 1	PG 2
	EUR	PG 4	PG 4	Schubkästen 3er-Set in PG 1 Schubkästen 3er-Set in PG 2 Schubkästen 3er-Set in PG 4	95 631 95 631

Die vielfältigen Farbausführungen entnehmen Sie bitte der „Programm-Übersicht concept me 200“.

Preisgruppe PG 1: Dekore
Preisgruppe PG 2: Glanzlack, Gläser glänzend, Kristallspiegel, Grauspiegel
Preisgruppe PG 4: Gläser matt

Alle Schubkästen mit
Teilauszug, Selbsteinzug
und Dämpfung
Vollauszug gegen Aufpreis

Schubkastenhöhe H3 = ca. 25 cm
Rückwände in Stärke 5 mm

Breite 320 cm

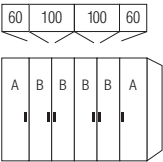
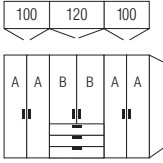
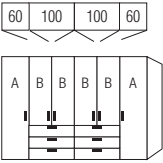
Drehtürenschränke		Höhe 223 cm	Höhe 240 cm	Aufpreise	
mit Soft-Abstoppung Nutztiefe 58 cm				Der Preis pro Artikel ergibt sich aus Basispreis + der Addition der Aufpreise:	
		B320 H223 T62	B320 H240 T62	Griffe aus Griff-Sortiment 2	95 606
N°		75 320 80	72 320 80		
EUR		Basispreis:	Basispreis:		
		Preisinfo Türen aus <u>gleicher</u> Preisgruppe			
EUR		PG 1	PG 2	PG 1	PG 2
EUR		PG 4	PG 4	je lange Tür in PG 1 je lange Tür in PG 2 je lange Tür in PG 4	95 680 95 680 95 680
		Preisinfo Türen und Schubkästen aus <u>gleicher</u> Preisgruppe			
EUR		PG 1	PG 2	PG 1	PG 2
EUR		PG 4	PG 4	je kurze Tür in PG 1 je kurze Tür in PG 2 je kurze Tür in PG 4	95 689 95 689 95 689
		Preisinfo Türen und Schubkästen aus <u>gleicher</u> Preisgruppe			
EUR		PG 1	PG 2	PG 1	PG 2
EUR		PG 4	PG 4	Schubkästen 3er-Set in PG 1 Schubkästen 3er-Set in PG 2 Schubkästen 3er-Set in PG 4	95 631 95 631 95 631
		B320 H223 T62	B320 H240 T62	Griffe aus Griff-Sortiment 2 Schubkästen mit Vollauszug	95 604 95 713
N°		75 320 81	72 320 81		
EUR		Basispreis:	Basispreis:		
		Preisinfo Türen und Schubkästen aus <u>gleicher</u> Preisgruppe			
EUR		PG 1	PG 2	PG 1	PG 2
EUR		PG 4	PG 4	je lange Tür in PG 1 je lange Tür in PG 2 je lange Tür in PG 4	95 680 95 680 95 680
		Preisinfo Türen und Schubkästen aus <u>gleicher</u> Preisgruppe			
EUR		PG 1	PG 2	PG 1	PG 2
EUR		PG 4	PG 4	je kurze Tür in PG 1 je kurze Tür in PG 2 je kurze Tür in PG 4	95 689 95 689 95 689
		Preisinfo Türen und Schubkästen aus <u>gleicher</u> Preisgruppe			
EUR		PG 1	PG 2	PG 1	PG 2
EUR		PG 4	PG 4	Schubkästen 3er-Set in PG 1 Schubkästen 3er-Set in PG 2 Schubkästen 3er-Set in PG 4	95 631 95 631 95 631
		B320 H223 T62	B320 H240 T62	Griffe aus Griff-Sortiment 2 Schubkästen mit Vollauszug	95 602 95 716
N°		75 320 82	72 320 82		
EUR		Basispreis:	Basispreis:		
		Preisinfo Türen und Schubkästen aus <u>gleicher</u> Preisgruppe			
EUR		PG 1	PG 2	PG 1	PG 2
EUR		PG 4	PG 4	je lange Tür in PG 1 je lange Tür in PG 2 je lange Tür in PG 4	95 680 95 680 95 680
		Preisinfo Türen und Schubkästen aus <u>gleicher</u> Preisgruppe			
EUR		PG 1	PG 2	PG 1	PG 2
EUR		PG 4	PG 4	je kurze Tür in PG 1 je kurze Tür in PG 2 je kurze Tür in PG 4	95 689 95 689 95 689
		Preisinfo Türen und Schubkästen aus <u>gleicher</u> Preisgruppe			
EUR		PG 1	PG 2	PG 1	PG 2
EUR		PG 4	PG 4	Schubkästen 3er-Set in PG 1 Schubkästen 3er-Set in PG 2 Schubkästen 3er-Set in PG 4	95 631 95 631 95 631

Die vielfältigen Farbausführungen entnehmen Sie bitte der „Programm-Übersicht concept me 200“.

Preisgruppe PG 1: Dekore
Preisgruppe PG 2: Glanzlack, Gläser glänzend, Kristallspiegel, Grauspiegel
Preisgruppe PG 4: Gläser matt

Alle Schubkästen mit
Teilauszug, Selbsteinzug
und Dämpfung
Vollauszug gegen Aufpreis

Schubkastenhöhe H3 = ca. 25 cm
Rückwände in Stärke 5 mm

Breite 320 cm

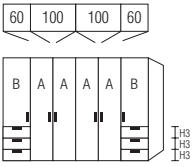
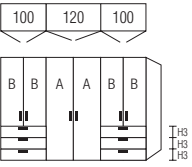
Drehtürenschränke		Höhe 223 cm	Höhe 240 cm	Aufpreise	
mit Soft-Abstoppung Nutztiefe 58 cm				Der Preis pro Artikel ergibt sich aus Basispreis + der Addition der Aufpreise:	
 <p>6-türig 4 Türen A 2 Türen B je 3 Schubkästen links und rechts</p>		B320 H223 T62 N° 75 320 83 Basispreis:	B320 H240 T62 N° 72 320 83 Basispreis:	Griffe aus Griff-Sortiment 2 Schubkästen mit Vollauszug	95 604 95 716
EUR				je lange Tür in PG 1 je lange Tür in PG 2 je lange Tür in PG 4	95 680 95 680
		Preisinfo Türen und Schubkästen aus gleicher Preisgruppe		je kurze Tür in PG 1 je kurze Tür in PG 2 je kurze Tür in PG 4	95 689 95 689
EUR		PG 1	PG 2	G 1	PG 2
EUR		PG 4		PG 4	
				Schubkästen 3er-Set in PG 1 Schubkästen 3er-Set in PG 2 Schubkästen 3er-Set in PG 4	95 630 95 630
					95 630
 <p>6-türig 2 Türen A 4 Türen B je 3 Schubkästen links und rechts</p>		B320 H223 T62 N° 75 321 83 Basispreis:	B320 H240 T62 N° 72 321 83 Basispreis:	Griffe aus Griff-Sortiment 2 Schubkästen mit Vollauszug	95 602 95 716
EUR				je lange Tür in PG 1 je lange Tür in PG 2 je lange Tür in PG 4	95 680 95 680
		Preisinfo Türen und Schubkästen aus gleicher Preisgruppe		je kurze Tür in PG 1 je kurze Tür in PG 2 je kurze Tür in PG 4	95 689 95 689
EUR		PG 1	PG 2	PG 1	PG 2
EUR		PG 4		PG 4	
				Schubkästen 3er-Set in PG 1 Schubkästen 3er-Set in PG 2 Schubkästen 3er-Set in PG 4	95 631 95 631
					95 631

Die vielfältigen Farbausführungen entnehmen Sie bitte der „Programm-Übersicht concept me 200“.

Rückwände in Stärke 5 mm

Preisgruppe PG 1: Dekore
 Preisgruppe PG 2: Glanzlack, Gläser glänzend, Kristallspiegel, Grauspiegel
 Preisgruppe PG 4: Gläser matt

Breite 200 + 250 cm (Panorama)

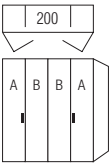
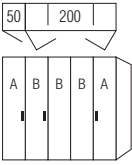
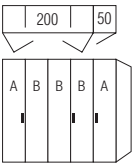
Falldüren-Panoramaschränke		Höhe 223 cm	Höhe 240 cm	Aufpreise	
Drehtürenelemente mit Soft-Abstoppung Nutztiefe 58 cm				Der Preis pro Artikel ergibt sich aus Basispreis + der Addition der Aufpreise:	
 <p>4-türig 2 Türen A 2 Türen B</p>	N°	B200 H223 T62	B200 H240 T62	Griffe aus Griff-Sortiment 2	95 602
	EUR	85 200 80 Basispreis:	82 200 80 Basispreis:		
		Preisinfo Türen aus <u>gleicher</u> Preisgruppe			
EUR		PG 1	PG 2	PG 1	PG 2
EUR		PG 4	PG 4	je lange Tür in PG 1 je lange Tür in PG 2 je lange Tür in PG 4	95 680 95 680
 <p>5-türig 2 Türen A 3 Türen B</p>	N°	B250 H223 T62	B250 H240 T62	Griffe aus Griff-Sortiment 2	95 603
	EUR	85 250 80 Basispreis:	82 250 80 Basispreis:		
		Preisinfo Türen aus <u>gleicher</u> Preisgruppe			
EUR		PG 1	PG 2	PG 1	PG 2
EUR		PG 4	PG 4	je lange Tür in PG 1 je lange Tür in PG 2 je lange Tür in PG 4	95 680 95 680
 <p>5-türig 2 Türen A 3 Türen B</p>	N°	B250 H223 T62	B250 H240 T62	Griffe aus Griff-Sortiment 2	95 603
	EUR	85 251 80 Basispreis:	82 251 80 Basispreis:		
		Preisinfo Türen aus <u>gleicher</u> Preisgruppe			
EUR		PG 1	PG 2	PG 1	PG 2
EUR		PG 4	PG 4	je lange Tür in PG 1 je lange Tür in PG 2 je lange Tür in PG 4	95 680 95 680

Falldüren-Öffnungsunterstützung

Falld.-Öffnungsunterstützung (2er-Set)

1 x für Falldürenpaar mit Linksanschlag
 1 x für Falldürenpaar mit Rechtsanschlag
 erleichtert das Öffnen der Falldüren
 Montage li+re an Schrankinnenseite

N° **91 089 00**

EUR

Die vielfältigen Farbausführungen entnehmen Sie bitte der „Programm-Übersicht concept me 200“.

Rückwände in Stärke 5 mm

Preisgruppe PG 1: Dekore
 Preisgruppe PG 2: Glanzlack, Gläser glänzend, Kristallspiegel, Grauspiegel
 Preisgruppe PG 4: Gläser matt

Breite 300 + 320 cm (Panorama)

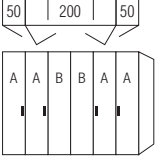
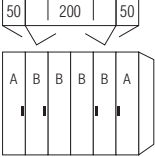
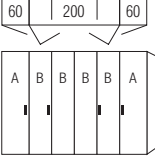
Falttüren-Panoramaschränke		Höhe 223 cm	Höhe 240 cm	Aufpreise	
Drehtürenelemente mit Soft-Abstopfung Nutztiefe 58 cm				Der Preis pro Artikel ergibt sich aus Basispreis + der Addition der Aufpreise:	
	N°	B300 H223 T62	B300 H240 T62	Griffe aus Griff-Sortiment 2	95 604
	EUR	85 300 80 Basispreis:	82 300 80 Basispreis:		
	EUR	Preisinfo Türen aus <u>gleicher</u> Preisgruppe PG 1 PG 2 PG 1 PG 2		je lange Tür in PG 1	
EUR	PG 4	PG 4		je lange Tür in PG 2	95 680
EUR				je lange Tür in PG 4	95 680
	N°	B300 H223 T62	B300 H240 T62	Griffe aus Griff-Sortiment 2	95 604
	EUR	85 301 80 Basispreis:	82 301 80 Basispreis:		
	EUR	Preisinfo Türen aus <u>gleicher</u> Preisgruppe PG 1 PG 2 PG 1 PG 2		je lange Tür in PG 1	
EUR	PG 4	PG 4		je lange Tür in PG 2	95 680
EUR				je lange Tür in PG 4	95 680
	N°	B320 H223 T62	B320 H240 T62	Griffe aus Griff-Sortiment 2	95 604
	EUR	85 320 80 Basispreis:	82 320 80 Basispreis:		
	EUR	Preisinfo Türen aus <u>gleicher</u> Preisgruppe PG 1 PG 2 PG 1 PG 2		je lange Tür in PG 1	
EUR	PG 4	PG 4		je lange Tür in PG 2	95 680
EUR				je lange Tür in PG 4	95 680

Falttüren-Öffnungsunterstützung

Falld.-Öffnungsunterstützung (2er-Set)



1 x für Falttürenpaar mit Linksanschlag
 1 x für Falttürenpaar mit Rechtsanschlag
 erleichtert das Öffnen der Falttüren
 Montage li+re an Schrankinnenseite



N° **91 089 00**



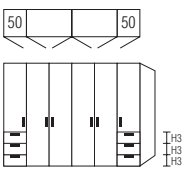

EUR

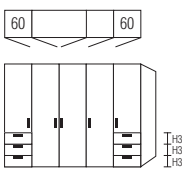
Schubkastenunterteilungen für Drehtürenschränk-Funktionsteile

Farbausführung
X1 Leinenoptik Twist

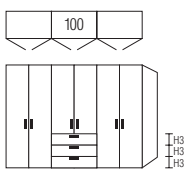
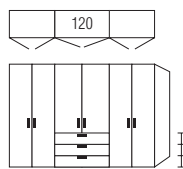
Schubkastenunterteilung	für Breite 50 cm		
für Schubkastenhöhe H3			
 	<p>B41 H12,5 T49 4 Fächer</p>  <p>N° 91 350 50</p>		
Schubkastenunterteilung	EUR		

Schubkastenunterteilung	für Breite 60 cm		
für Schubkastenhöhe H3			
 	<p>B51 H12,5 T49 6 Fächer</p>  <p>N° 91 350 60</p>		
Schubkastenunterteilung	EUR		

Schubkastenunterteilungen	für Breite 100 cm	für Breite 120 cm	
für Schubkastenhöhe H3			
  	<p>B90 H12,5 T49 8 Fächer</p>  <p>N° 91 350 10</p>	<p>B110 H12,5 T49 8 Fächer</p>  <p>N° 91 350 12</p>	
Schubkastenunterteilung	EUR		

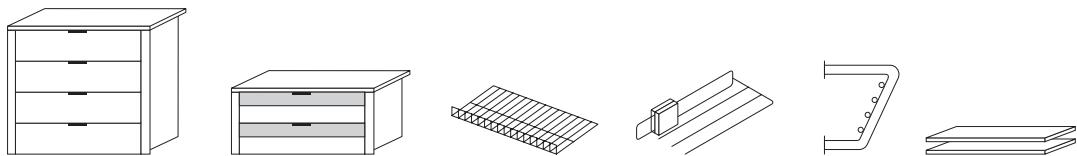

Praktische Zubehörteile wie Schubkasteneinsätze, Krawatten- und Hosenhalter usw. finden Sie im Programm ZUBEHÖR.

Profilkränze mit seitlichen Retouren für Dreh- und Falttürenschränke











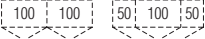
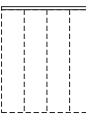

Farbausführung wählen:

P9 Polarweiß	NEU!	L1 Basalt	NEU!	K1 Artisan-Eiche-Nachbildung
P1 Perla		Q9 Jackson-Eiche-Nachbildung		U9 Riviera-Eiche-Nachbildung
S9 Seidengrau		M1 Sonoma-Eiche-Nachbildung		A1 Macadamia-Nussbaum-Nachbildung
Y1 Terra		B1 Platin-Eiche-Nachbildung		C9 Chocolate-Eiche-Nachbildung

*Profilkränze mit seitlichen Retouren können nicht mit Passepartoutblenden-Set kombiniert werden.

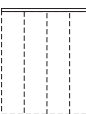



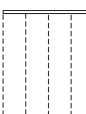
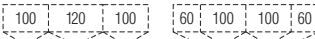
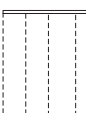

Profilkränze für Drehtürenschränke*

Schranksiefe mit Profilkranz 64 cm
Höhe mit Profilkranz 226/243 cm

		B150 H3,2 T12
	N°	98 150 10
für Schrankbreite 150 cm	EUR	
		B180 H3,2 T12
	N°	98 180 10
für Schrankbreite 180 cm	EUR	
		B200 H3,2 T12
	N°	98 200 10
für Schrankbreite 200 cm	EUR	
		B240 H3,2 T12
	N°	98 240 10
für Schrankbreite 240 cm	EUR	
		B250 H3,2 T12
	N°	98 250 10
für Schrankbreite 250 cm	EUR	
		B300 H3,2 T12
	N°	98 303 10
für Schrankbreite 300 cm mit 5 Türen	EUR	
		B300 H3,2 T12
	N°	98 300 10
für Schrankbreite 300 cm mit 6 Türen	EUR	
		B320 H3,2 T12
	N°	98 320 10
für Schrankbreite 320 cm	EUR	

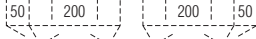
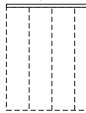
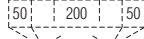

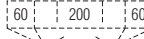

Profilkränze für Falttürenschränke*

Schranksiefe mit Profilkranz 64 cm
Höhe mit Profilkranz 226/243 cm

		B200 H3,2 T12
	N°	98 201 10
für Falttüren-Panoramaschränke in Breite 200 cm	EUR	
		B250 H3,2 T12
	N°	98 251 10
für Falttüren-Panoramaschränke in Breite 250 cm	EUR	
		B300 H3,2 T12
	N°	98 301 10
für Falttüren-Panoramaschränke in Breite 300 cm	EUR	
		B320 H3,2 T12
	N°	98 321 10
für Falttüren-Panoramaschränke in Breite 320 cm	EUR	

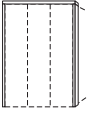
Profilkränze mit Passepartout für Drehtürenschränke**Farbausführung wählen:**

P9 Polarweiß	L1 Basalt	K1 Artisan-Eiche-Nachbildung NEU!
P1 Perla NEU!	Q9 Jackson-Eiche-Nachbildung	U9 Riviera-Eiche-Nachbildung
S9 Seidengrau	M1 Sonoma-Eiche-Nachbildung	A1 Macadamia-Nussbaum-Nachbildung
Y1 Terra	B1 Platin-Eiche-Nachbildung	C9 Chocolate-Eiche-Nachbildung

Profilkränze mit Passepartout	für Höhe 223 cm	für Höhe 240 cm	Aufpreise für Beleuchtungen		
Schranksiefe mit Passepartout 68 cm	Version 1: ohne Beleuchtung	Version 1: ohne Beleuchtung	Version 2: Beleuchtung nur oben im Kranz	Version 3: Beleuchtung nur links + rechts	Version 4: Beleuchtung oben + links + rechts
 für Schrankbreite 150 cm	B154 H227 T12 98 155 10	B154 H244 T12 98 152 10	95 415	95 690	95 515
 für Schrankbreite 180 cm	B184 H227 T12 98 185 10	B184 H244 T12 98 182 10	95 418	95 690	95 518
 für Schrankbreite 200 cm	B204 H227 T12 98 205 10	B204 H244 T12 98 202 10	95 420	95 690	95 520
 für Schrankbreite 240 cm	B244 H227 T12 98 245 10	B244 H244 T12 98 242 10	95 424	95 690	95 524
 für Schrankbreite 250 cm	B254 H227 T12 98 255 10	B254 H244 T12 98 252 10	95 425	95 690	95 525

Passepartouts für Drehtürenschränke in 4 Versionen

Alle Passepartouts für Drehtürenschränke sind in folgenden 4 Versionen lieferbar:

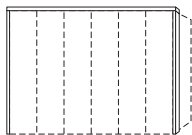

Version 1 - standard:
Kranzblende oben und
Passepartoutblenden links und rechts
ohne Beleuchtung

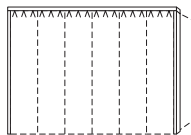

Version 2 - gegen Aufpreis
Kranzblende oben mit LED-Lichtband*,
Passepartoutblenden links und rechts
ohne Beleuchtung



Version 3 - gegen Aufpreis
Kranzblende oben ohne Beleuchtung,
Passepartoutblenden links und rechts
mit LED-Lichtband*

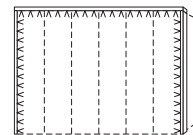



Version 4 - gegen Aufpreis
Kranzblende oben und
Passepartoutblenden links und rechts
mit LED-Lichtband*

*Dimmbares LED-Lichtband (F; BEL122-Wessel), warmweiß, mit nicht austauschbaren Leuchtmitteln, Aktivierung per Fernbedienung

Profilkränze mit Passepartout für Drehtürenschränke

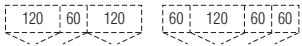
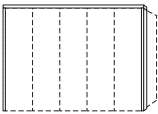
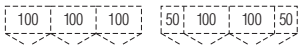
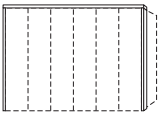
Farbausführung wählen:			
P9 Polarweiß	NEU!	L1 Basalt	K1 Artisan-Eiche-Nachbildung NEU!
P1 Perla		Q9 Jackson-Eiche-Nachbildung	U9 Riviera-Eiche-Nachbildung
S9 Seidengrau		M1 Sonoma-Eiche-Nachbildung	A1 Macadamia-Nussbaum-Nachbildung
Y1 Terra		B1 Platin-Eiche-Nachbildung	C9 Chocolate-Eiche-Nachbildung

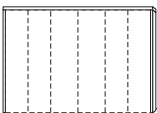
Profilkränze mit Passepartout	für Höhe 223 cm	für Höhe 240 cm	Aufpreise für Beleuchtungen		
Schrankschneidung mit Passepartout 68 cm	Version 1: ohne Beleuchtung	Version 1: ohne Beleuchtung	Version 2: Beleuchtung nur oben im Kranz	Version 3: Beleuchtung nur links + rechts	Version 4: Beleuchtung oben + links + rechts
  für Schrankbreite 300 cm mit 5 Türen EUR	B304 H227 T12 N° 98 305 12	B304 H244 T12 N° 98 302 12	95 430	95 690	95 530
  für Schrankbreite 300 cm mit 6 Türen EUR	B304 H227 T12 N° 98 305 10	B304 H244 T12 N° 98 302 10	95 430	95 690	95 530
  für Schrankbreite 320 cm EUR	B324 H227 T12 N° 98 325 10	B324 H224 T12 N° 98 322 10	95 432	95 690	95 532

Passepartouts für Drehtürenschränke in 4 Versionen

Alle Passepartouts für Drehtürenschränke sind in folgenden 4 Versionen lieferbar:

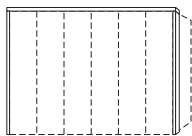

Version 1 - standard:
Kranzblende oben und Passepartoutblenden links und rechts ohne Beleuchtung

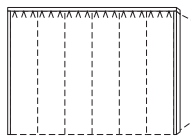

Version 2 - gegen Aufpreis
Kranzblende oben mit LED-Lichtband*, Passepartoutblenden links und rechts ohne Beleuchtung

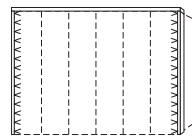

Version 3 - gegen Aufpreis
Kranzblende oben ohne Beleuchtung, Passepartoutblenden links und rechts mit LED-Lichtband*

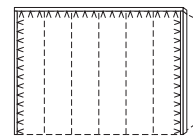

Version 4 - gegen Aufpreis
Kranzblende oben und Passepartoutblenden links und rechts mit LED-Lichtband*

*Dimmbares LED-Lichtband (F; BEL122-Wessel), warmweiß, mit nicht austauschbaren Leuchtmitteln, Aktivierung per Fernbedienung

Passepartoutblenden-Set

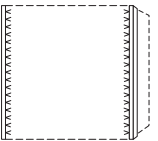

Farbausführung wählen:			
P9 Polarweiß	NEU!	L1 Basalt	K1 Artisan-Eiche-Nachbildung NEU!
P1 Perla		Q9 Jackson-Eiche-Nachbildung	U9 Riviera-Eiche-Nachbildung
S9 Seidengrau		M1 Sonoma-Eiche-Nachbildung	A1 Macadamia-Nussbaum-Nachbildung
Y1 Terra		B1 Platin-Eiche-Nachbildung	C9 Chocolate-Eiche-Nachbildung

Passepartoutblenden	für Schrankhöhe 223 cm	für Schrankhöhe 240 cm		
zur seitlichen Einrahmung der gesamten Schrankkombination	ohne Beleuchtung	mit LED-Lichtband*	ohne Beleuchtung	mit LED-Lichtband*
 Passepartoutblenden (2er-Set) links und rechts EUR	B2x1,6 H223 T10 N° 98 005 01	B2x1,6 H223 T10 N° 98 005 02	B2x1,6 H240 T10 N° 98 002 01	B2x1,6 H240 T10 N° 98 002 02

*Dimmbares LED-Lichtband (F; BEL122-Wessel), warmweiß, mit nicht austauschbaren Leuchtmitteln, Aktivierung per Fernbedienung

Profilkränze mit Passepartout für Falttüren-Panoramaschränke

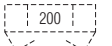
Farbausführung wählen:					
P9 Polarweiß		L1 Basalt		K1 Artisan-Eiche-Nachbildung	NEU!
P1 Perla	NEU!	Q9 Jackson-Eiche-Nachbildung		U9 Riviera-Eiche-Nachbildung	
S9 Seidengrau		M1 Sonoma-Eiche-Nachbildung		A1 Macadamia-Nussbaum-Nachbildung	
Y1 Terra		B1 Platin-Eiche-Nachbildung		C9 Chocolate-Eiche-Nachbildung	

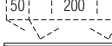
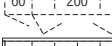
Profilkränze mit Passepartout		für Höhe 223 cm	für Höhe 240 cm	Aufpreise für Beleuchtungen		
Schrankschneidtiefe mit Passepartout 68 cm		Version 1: ohne Beleuchtung	Version 1: ohne Beleuchtung	Version 2: Beleuchtung nur oben im Kranz	Version 3: Beleuchtung nur links + rechts	Version 4: Beleuchtung oben + links + rechts
	für Falttüren-Panoramaschränke in Breite 200 cm	N° EUR	B204 H227 T12 98 205 11	B204 H244 T12 98 202 11	95 420	95 690 95 520
	für Falttüren-Panoramaschränke in Breite 250 cm	N° EUR	B254 H227 T12 98 255 11	B254 H244 T12 98 252 11	95 425	95 690 95 525
	für Falttüren-Panoramaschränke in Breite 300 cm	N° EUR	B304 H227 T12 98 305 11	B304 H244 T12 98 302 11	95 430	95 690 95 530
	für Falttüren-Panoramaschränke in Breite 320 cm	N° EUR	B324 H227 T12 98 325 11	B324 H244 T12 98 322 11	95 432	95 690 95 532

Passepartouts für Falttürenschränke in 4 Versionen

Alle Passepartouts für Falttürenschränke sind in folgenden 4 Versionen lieferbar:

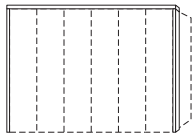

Version 1 - standard:
Kranzblende oben und Passepartoutblenden links und rechts ohne Beleuchtung

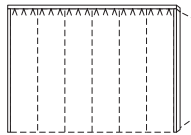

Version 2 - gegen Aufpreis
Kranzblende oben mit LED-Lichtband*, Passepartoutblenden links und rechts ohne Beleuchtung

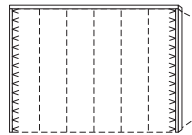

Version 3 - gegen Aufpreis
Kranzblende oben ohne Beleuchtung, Passepartoutblenden links und rechts mit LED-Lichtband*

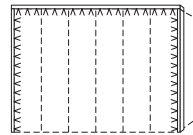

Version 4 - gegen Aufpreis
Kranzblende oben und Passepartoutblenden links und rechts mit LED-Lichtband*

*Dimmbares LED-Lichtband (F; BEL122-Wessel), warmweiß, mit nicht austauschbaren Leuchtmitteln, Aktivierung per Fernbedienung

4-Kanal Funkfernbedienung

4-Kanal Funkfernbedienung		
	4-Kanal Fernbedienung zum Schalten (Ein/Aus/Dimmen) von bis zu max. 4 verschiedenen Möbelkomponenten mit LED-Beleuchtung	N° EUR
		99 049 00

Hiermit können die per Fernbedienung schaltbaren LED-Beleuchtungen mit nur einer(!) Fernbedienung einzeln oder in beliebig zusammengefassten Gruppen ein- bzw. ausgeschaltet und gedimmt werden.

Bitte beachten: nicht einsetzbar bei Leuchten mit Fuß-, Touch- bzw. Bettseiten-schalter, Akkuleuchten und Leuchten mit Sensorschaltung.

4-Kanal Funkfernbedienung und zusätzlicher Bluetooth Converter		
	4-Kanal Fernbedienung und Bluetooth Converter zum Schalten (Ein/Aus/Dimmen) von bis zu max. 4 verschiedenen Möbelkomponenten mit LED-Beleuchtung und/oder zur Bedienung per Smartphone App	N° EUR
		99 050 00

Hiermit können die per Fernbedienung schaltbaren LED-Beleuchtungen mit nur einer(!) Fernbedienung und **zusätzlich auch per Smartphone App** einzeln oder in beliebig zusammengefassten Gruppen ein- bzw. ausgeschaltet und gedimmt werden.

Bitte beachten: nicht einsetzbar bei Leuchten mit Fuß-, Touch- bzw. Bettseiten-schalter, Akkuleuchten und Leuchten mit Sensorschaltung.