

Möbel LETZ

Finden und Wohlfühlen



Typenplan

Sizeless von Skandinavische Möbel - Boxspringbett Vag 180 light grey

Wichtiger Hinweis für Sie

Etwaige Hinweise des Herstellers in dieser Produktinformation, die sich auf die Gewährleistung beziehen, haben für Sie keinerlei Bindungswirkung und können von Ihnen ignoriert werden. Ihre gesetzlichen Gewährleistungsrechte als Verbraucher uns gegenüber, als Ihrem Verkäufer, werden dadurch in keiner Weise berührt oder eingeschränkt. Sie können sich wegen aller Mängel jederzeit an uns wenden. Darüber hinaus gehende Herstellergarantien bleiben natürlich unberührt. Dieser Artikel wird hergestellt von Schwedische Betten - JSOI Limited, Strovolos Ave 77, 2018 Nicosia, Zypern, info@unidworld.com

Möbel Letz GmbH
Am Gewerbepark 11
06895 Zahna-Elster

Tel.: 035383 - 6018 50

Fax.: 035383 - 6018 17

Skandinavisches Boxspringbett „Sizeless“



Standard-Konfiguration

Unterbox BX1 mit Bonell-Federkern, Höhe ca. 22 cm

Matratze WM1 mit Taschen-Federkern, Höhe ca. 20 cm

***inklusive Anti-Rutsch-Einsatz**

Topper S1 HR-Schaum (Kaltschaum), Höhe ca. 5 cm

Kopfteil Standard (siehe Kopfteilausführung „Standard“), Höhe ca. 120 cm

***Höhenkürzung zentimetergenau ohne Mehrpreis!**

Standard-Holzfüße (siehe Fußausführung), Höhe ca. 10 cm

***Holzfüße in mehreren Ausführungen erhältlich (siehe Beiztöne für Holzfüße)**

jede Bettkomponente ist veränderbar

Fußausführung

Standard-Holzfuß

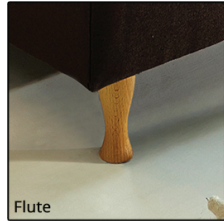

Flute

Höhe ca. 10 cm oder 12 cm

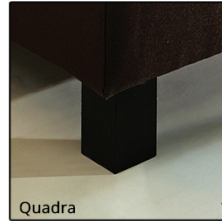

Quadra

Höhe ca. 5 cm - 23 cm
Zentimeter genauer Zuschnitt



Inver

Höhe ca. 5 cm - 23 cm
Zentimeter genauer Zuschnitt

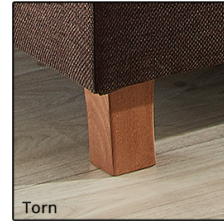

Torn

Höhe ca. 10 cm oder 12 cm

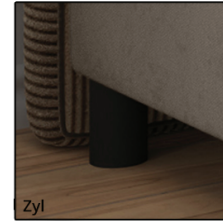

Zyl

Höhe ca. 5 cm - 23 cm
Zentimeter genauer Zuschnitt

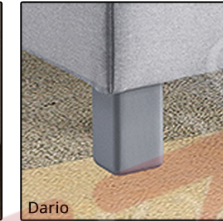

Dario

Höhe ca. 10 cm oder 12 cm

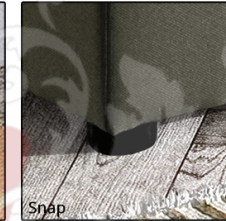

Snap

Höhe ca. 10 cm oder 12 cm

XL-Holzfuß

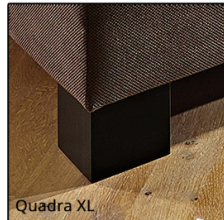

Quadra XL

Höhe ca. 5 cm - 23 cm
Zentimeter genauer Zuschnitt



Inver XL

Höhe ca. 10 cm oder 12 cm



Ball XL

Höhe ca. 10 cm oder 12 cm
ø ca. 12 cm



Flute XL

Höhe ca. 10 cm oder 12 cm
ø ca. 10 cm



Twirl XL

Höhe ca. 10 cm oder 12 cm
ø ca. 10 cm



Hörn XL

Höhe ca. 10 cm oder 12 cm

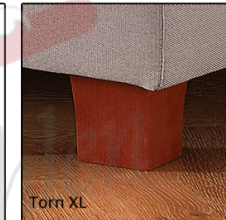

Torn XL

Höhe ca. 10 cm oder 12 cm

Metallfuß

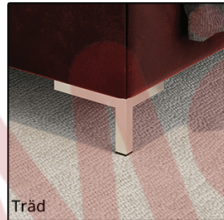

Träd

Höhe ca. 10 cm oder 12 cm

verchromt glänzend oder
schwarz glänzend oder matt



Stammen

Höhe ca. 10 cm oder 12 cm
ø ca. 10 cm

verchromt glänzend



Nina

Höhe ca. 10 cm oder 12 cm
ø ca. 6 cm

verchromt glänzend



CLK

Höhe ca. 10 cm oder 12 cm

verchromt glänzend oder
schwarz glänzend oder matt

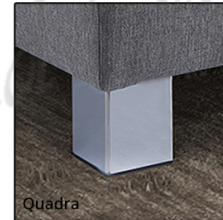

Quadra

Höhe ca. 10 cm oder 12 cm
ca. 6 cm x 6 cm

verchromt glänzend oder
gebürstet



Deko

Höhe ca. 12 cm

Kunststofffuß

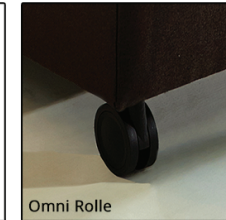

Omni Rolle

Höhe ca. 10 cm

Holzsockel schwarz (Schwebeoptik)



Höhe ca. 10 cm

(gegen Aufpreis)

*zusätzlicher Stützfuß pro Box ab einem Körpergewicht von ca. 95 kg empfehlenswert (bereits inklusive bei Bettbreite ca. 120 cm)
(ausgenommen Stauraumbetten mit ca. 2 cm hohen Kunststofffüßen)

* Fußposition für schwebende Optik am Kopf- und Fußende pro Box oder schwebende Optik nur am Fußende pro Box möglich (Aufpreis)

Beiztöne für Holzfüße

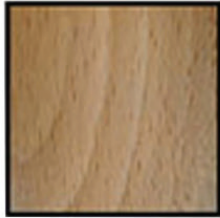

Buche natur



Buche schwarz



Buche silberfarbig



Buche wengefarbig

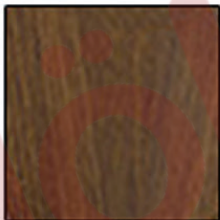

Buche eichefarbig



Buche honigfarbig



Buche kirschbaumfarbig



Buche weiß

Kopfteilausführung Standard



Tiefe ca. 9 cm



Tiefe ca. 9 cm

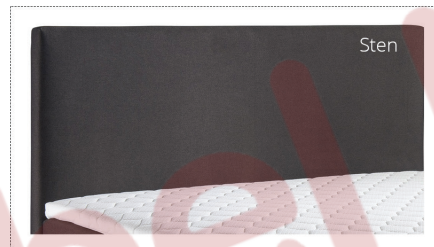

Tiefe ca. 9 cm



Tiefe ca. 9 cm



Tiefe ca. 9 cm



Tiefe ca. 15 cm

*Standardhöhe ca. 120 cm (Höhenkürzung zentimetergenau ohne Mehrpreis!)

*Standard: 2 Beschläge am Kopfteil - gegen Aufpreis: 4 Beschläge am Kopfteil

* Standard: Rücken im Spannbezug - gegen Aufpreis: Rücken im Möbelstoff

*Kopfteil mit Tiefe ca. 9 cm: Tiefe ca. 15 cm oder ca. 5 / 6 cm gegen Aufpreis

Kopfteilausführung Premium

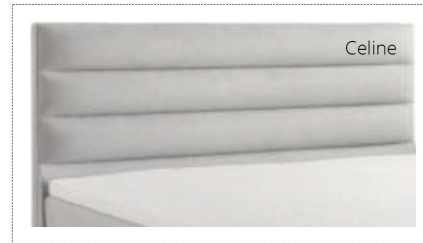

Celine

Tiefe ca. 15 cm



Helene

Tiefe ca. 15 cm



Margot

Tiefe ca. 15 cm



Rachelle

Tiefe ca. 9 cm

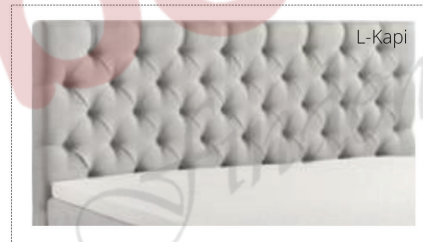

L-Kapi

Tiefe ca. 9 cm

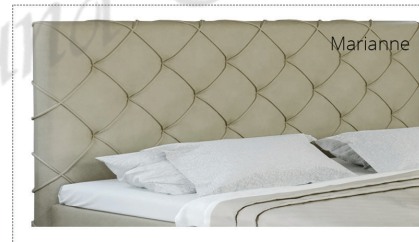

Marianne

Tiefe ca. 15 cm

*Standardhöhe ca. 120 cm (Höhenkürzung zentimetergenau ohne Mehrpreis!)

*Standard: 2 Beschläge am Kopfteil - gegen Aufpreis: 4 Beschläge am Kopfteil

* Standard: Rücken im Spannbzug - gegen Aufpreis: Rücken im Möbelstoff

*Kopfteil mit Tiefe ca. 9 cm: Tiefe ca. 15 cm oder ca. 5 / 6 cm gegen Aufpreis

Boxausführung

Boxspringbett ohne Funktion (Querschnitt)

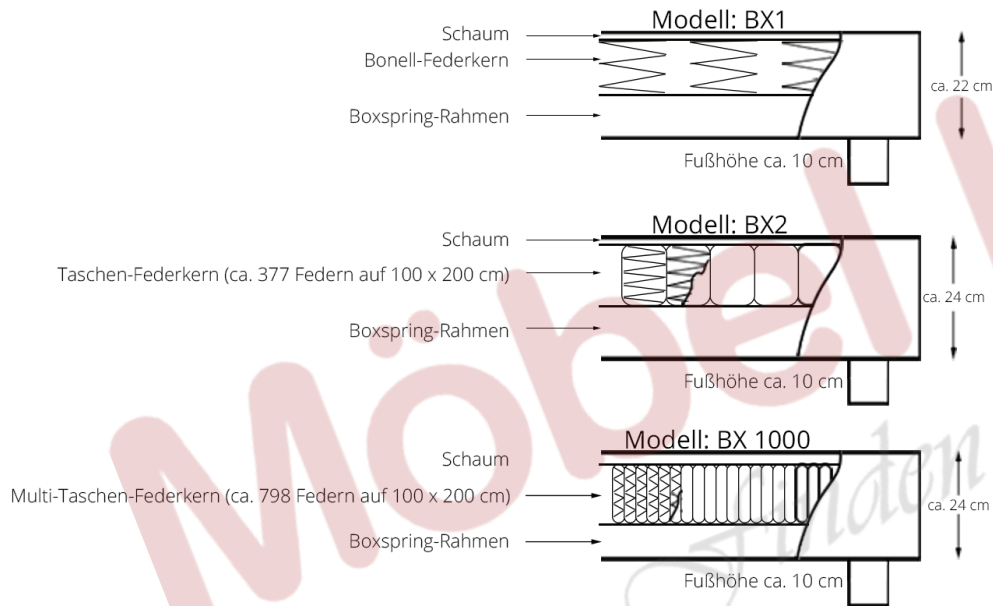

Boxspringbett mit motorischer Funktion (Querschnitt)

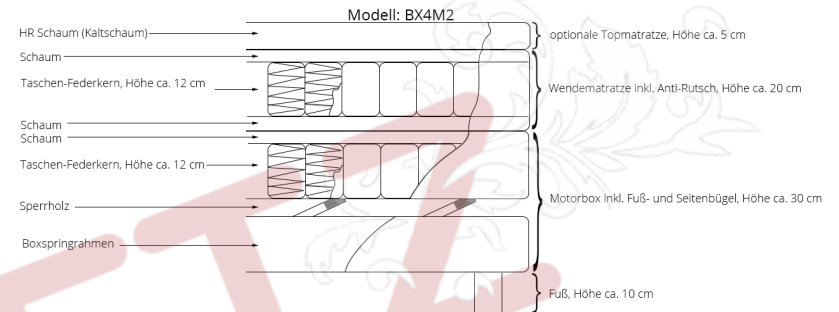

Boxspringausführung mit Stauraum (Querschnitt)

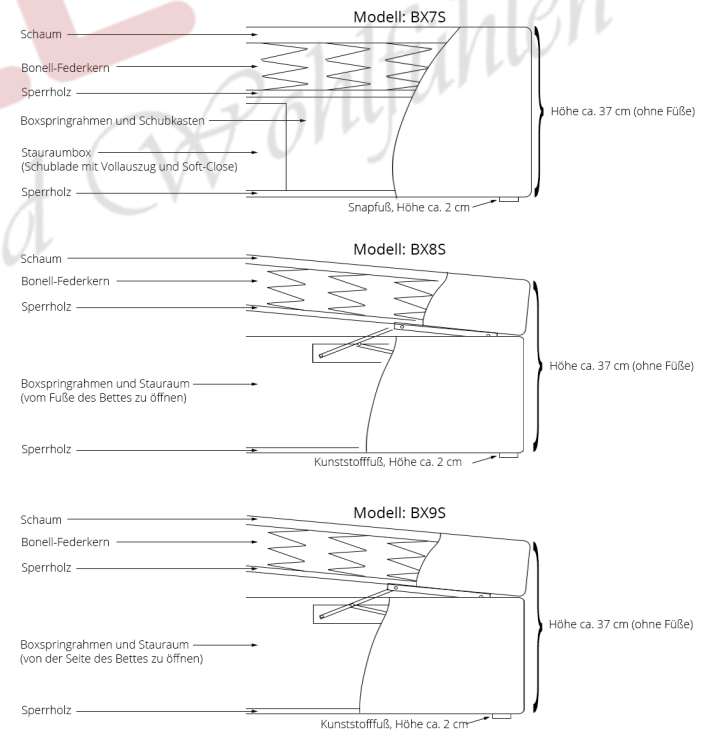

Matratzenausführung (Querschnitt)

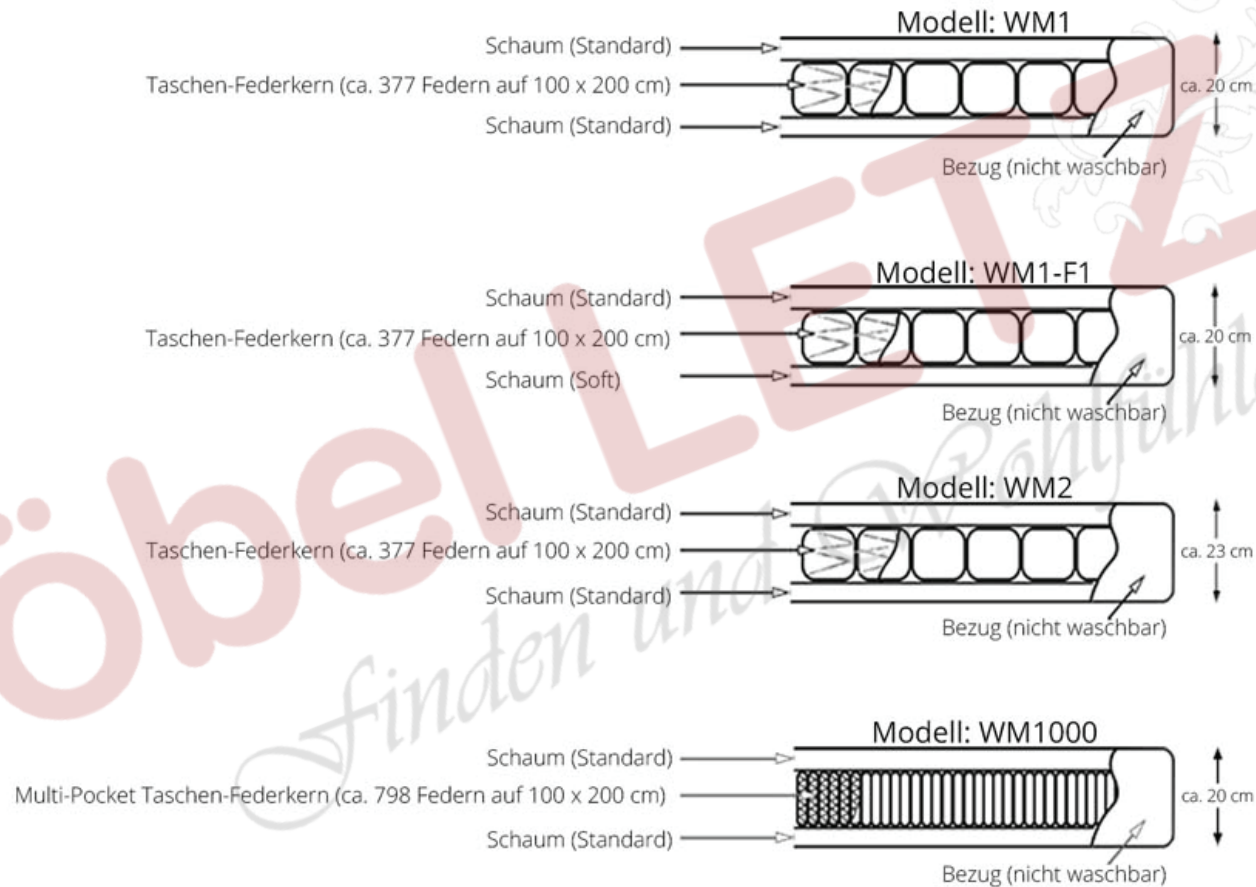

*wählbare Härtegrade: H1 / H2 / H3 / H4 / H5 (Aufpreis)

* Matratzenbezug ab Bettbreite ca. 160 cm = 2 Einzelmatratzen (2 Kerne / 2 Bezüge) oder ab Bettbreite ca. 160 cm = 1 Doppelmatratze (2 Kerne / 1 Bezug)

Topperausführung (Querschnitt)

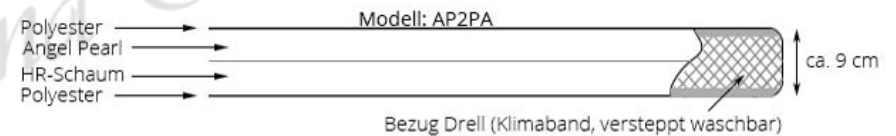
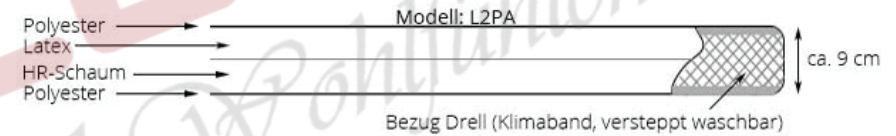
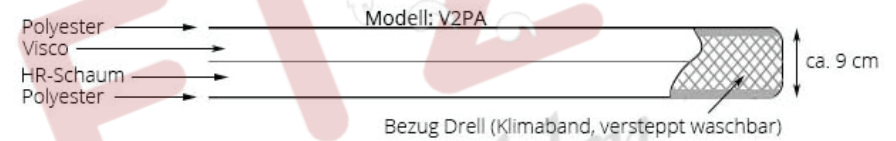
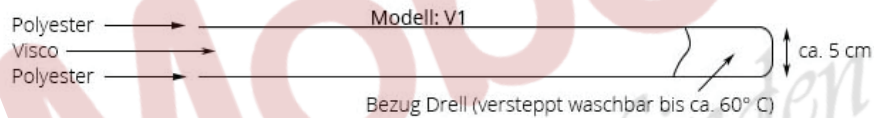
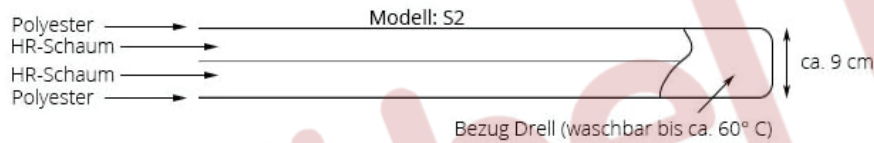

*Topper-Option: geteilt, durchgängig oder Split-Topper für Motorbett mit Einschnitt an Kopf- und Fußende oder nur am Kopfende (Aufpreis)