

Möbel LETZ

Finden und Wohlfühlen



Typenplan

Saligo von Rauch Orange - Synchron-Schwebetürenschränk Glas weiß

Wichtiger Hinweis für Sie

Etwaige Hinweise des Herstellers in dieser Produktinformation, die sich auf die Gewährleistung beziehen, haben für Sie keinerlei Bindungswirkung und können von Ihnen ignoriert werden. Ihre gesetzlichen Gewährleistungsrechte als Verbraucher uns gegenüber, als Ihrem Verkäufer, werden dadurch in keiner Weise berührt oder eingeschränkt. Sie können sich wegen aller Mängel jederzeit an uns wenden. Darüber hinaus gehende Herstellergarantien bleiben natürlich unberührt. Dieser Artikel wird hergestellt von Rauch ORANGE, Wendelin-Rauch-Straße 1, 97896 Freudenberg/ Baden, Deutschland, serviceteam-csc2@rauchmoebel.de

Möbel Letz GmbH
Am Gewerbepark 11
06895 Zahna-Elster

Tel.: 035383 - 6018 50

Fax.: 035383 - 6018 17



Schwebetürenschränke - Synchron öffnende Mitteltüren

Türen: Dekor, Farbglas, Spiegel

Griffleisten: chromfarben

Breiten: 3

Höhen: 2

Auf unserer Homepage können Sie sich die Montage und Funktionsweise des Synchronbeschlages als Video anschauen. Informationen unter: www.rauchmoebel.de



Egal in welcher Situation - profitieren Sie von weiten Türöffnungen Ihres SALIGO-Schranks. Alle Korpuselemente im (Zu-)Griff Dank einer durchdachten Laufgeometrie der Schwebetüren.



Front/Korpus:



Dekor-Druck
Eiche Artisan



alpinweiß



seidengrau



graphit

Front:



Farbglas kristallweiß



Farbglas seidengrau



Farbglas basalt



Ganz einfach planbar mit:

furnplan

Lieferant: Rauch Möbelwerke GmbH

Qualitätsmerkmale

rauch ORANGE MONTIERT



Innenfarbe Dekor-Druck Text-line



Fachböden 22 mm stark



EASY SLIDE

Führungsschienen aus Metall, Schwebetürendämpfer optional



Schubkästen mit Unterflurschiene, Selbsteinzug + Dämpfung



Extras siehe OR - MONTIERT ZUBEHÖR 1.2

Qualität und Material



10 Jahre rauch Herstellergarantie!
Die Garantiebedingungen finden Sie auf rauchmoebel.com/garantie und in Hinweisen, die dem Produkt beiliegen.



Dekor-Druck
Die Möbelteile mit Dekor-Druck haben eine gleichmäßig schöne, strapazierfähige Oberfläche.



Belastbarkeit
Die Belastungsgrenzen für alle Möbel- und Zubehörteile finden Sie in der „Belastungstabelle“ unter: www.rauchmoebel.de/unternehmen/qualitaet-amp-umwelt.html



Rohstoffe aus der Natur
Bei der Herstellung der Holzwerkstoffe für unsere Möbel setzen wir ausschließlich auf unbelastete, frische Schwach- und Sturmhölzer aus heimischen nachhaltigen Forstbetrieben. Strenge Prüfungen von neutralen Instituten bestätigen kontinuierlich die Unbedenklichkeit von Material und Verfahren.

Ausgezeichnet und zertifiziert



zeitlose Optik

attraktive Frontgestaltungen

langlebige Produktqualität

ausgezeichnete Möbelbeschläge

umfangreiches Zubehör

MOD.-NR.	FRONTFARBE ▶	DEKOR	FARBGLAS		
KORPUSFARBE ▼		korpusfarben	kristallweiß	seidengrau	basalt
Dekor-Druck Eiche Artisan		A290B	A291B	A293B	A292B
alpinweiß		A110B	A114B	A116B	A115B
seidengrau		A111B	A123B	A125B	A124B
graphit		A112B	A120B	A122B	A121B

GRIFFLEISTENFARBE ▶ CHROMFARBEN

SYNCHRON- SCHWEBE- TÜRENSCHRÄNKE	Breite in cm	271	271	271	271	Zubehör			
	Tiefe 68 cm						Die Mitteltüren sind standardmäßig mit Türendämpfer ausgestattet. Schwebetürendämpfer 2er Set für 2- bis 4-trg. Schwebetürenschränke		
	Skizze								
Beschreibung	4-türig	4-türig, 2 Spiegeltüren	4-türig, 2 Spiegeltüren	4-türig, 2 Glastüren					
Beschreibung									
▼ Höhe	▼ Art.-Nr.	▼ Preis					
Front Dekor	↓ 223 cm	4A2C		5D2A		5S31	-		9DM1
	↓ 235 cm	1A2C		1D2A		1S31	-		
Front Farbglas	↓ 223 cm	5S2T		5G1G		5S06		5A2E	Bitte unter Mod.-Nr. A0066 bestellen.
	↓ 235 cm	1S2T		1G1G		1S06		1A2E	

Türenfelder nicht untereinander tauschbar.

↔ 271 cm

Sehr weite Türöffnungen für optimale Nutzung

Korpus-Einteilung:

Öffnungsbreite der Tür:

Synchron öffnende Mitteltüren

SALIGO

rauch ORANGE MONTIERT

MOD.-NR.	FRONTFARBE ▶	DEKOR	FARBGLAS		
KORPUSFARBE ▼		korpusfarben	kristallweiß	seidengrau	basalt
Dekor-Druck Eiche Artisan		A290B	A291B	A293B	A292B
alpinweiß		A110B	A114B	A116B	A115B
seidengrau		A111B	A123B	A125B	A124B
graphit		A112B	A120B	A122B	A121B

GRIFFLEISTENFARBE ▶ CHROMFARBEN

SYNCHRON- SCHWEBE-TÜRENSCHRÄNKE 	Breite in cm	316	316	316	316	Zubehör
	Tiefe 68 cm					
Skizze						
Beschreibung		4-türig	4-türig, 2 Spiegeltüren	4-türig, 2 Spiegeltüren	4-türig, 2 Glastüren	Schwebetürendämpfer 2er Set
Beschreibung						für 2- bis 4-trg. Schwebetürenschränke
▼ Höhe	▼ Art.-Nr.	▼ Preis		
Front Dekor	↓ 223 cm	4A2D	5D2B	5S32	-	9DM1
	↓ 235 cm	1A2D	1D2B	1S32	-	
Front Farbglas	↓ 223 cm	5S2U	5G1H	5S07	5A2F	Bitte unter Mod.-Nr. A0066 bestellen.
	↓ 235 cm	1S2U	1G1H	1S07	1A2F	

Für die Montage der Dämpfer für Synchron-Schwebetürenschränke Breite 316 cm wird eine Raumhöhe von Schrankhöhe + 25 cm benötigt. Bsp.: Schrankhöhe 223 cm + 25 cm = erforderliche Raumhöhe 248 cm

Türenfelder nicht untereinander tauschbar.

↔ 316 cm

Weite Türöffnungen für optimale Nutzung

Korpus-Einteilung: 90 67 67 90

Öffnungsbreite der Tür: 83,1 cm 63,9 cm 63,9 cm 83,1 cm

Synchron öffnende Mitteltüren

MOD.-NR.	FRONTFARBE ▶	DEKOR	FARBGLAS		
KORPUSFARBE ▼		korpusfarben	kristallweiß	seidengrau	basalt
Dekor-Druck Eiche Artisan		A290B	A291B	A293B	A292B
alpinweiß		A110B	A114B	A116B	A115B
seidengrau		A111B	A123B	A125B	A124B
graphit		A112B	A120B	A122B	A121B

GRIFFLEISTENFARBE ▶ CHROMFARBEN

SYNCHRON- SCHWEBE- TÜRENSCHRÄNKE	Breite in cm	361	361	361	361	Zubehör		
		Tiefe 68 cm						
		Skizze						
Beschreibung	4-türig	4-türig, 2 Spiegeltüren	4-türig, 2 Spiegeltüren	4-türig, 2 Glastüren		Die Mitteltüren sind standardmäßig mit Türendämpfer ausgestattet.		
Beschreibung								
						Schwebetürendämpfer 2er Set für 2- bis 4-trg. Schwebetürenschränke		
	▼ Höhe	▼ Art.-Nr.	▼ Preis			
Front Dekor	↓ 223 cm	4A2R		5D2C		5S97		9DM1
	↓ 235 cm	1A2R		1D2C		1S97		
Front Farbglass	↓ 223 cm	5G1J		5S2V		5S90		Bitte unter Mod.-Nr. A0066 bestellen.
	↓ 235 cm	1G1J		1S2V		1S90		

Türenfelder nicht untereinander tauschbar.

↔ 361 cm

Sehr weite Türöffnungen für optimale Nutzung

Korpus-Einteilung: 90 45 90 45 90

Öffnungsbreite der Tür:

Synchron öffnende Mitteltüren

*für 45er Elemente

AUSZUG AUS ALDONO-DELUXE

rauch ORANGE **MONTIERT**



ALDONO-DELUXE

Beimöbel: Dekor oder Farbglas

3 Griffvarianten: chromfarben

Füße: alufarben

Schubkästen: mit Unterflurschiene, Selbsteinzug und Dämpfung



Front und Korpusfarben:

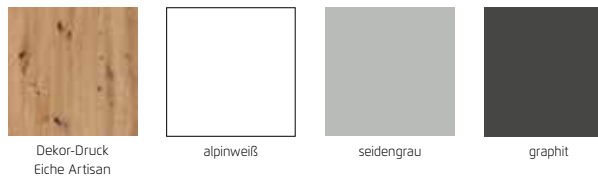

Frontfarben:

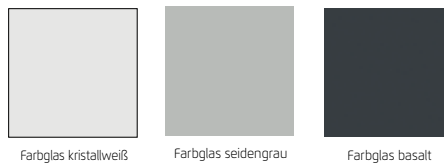

Griffvarianten:



1	MOD.-NR.	FRONTAUSFÜHRUNG ▶	DEKOR	FARBGLAS		
	Korpusfarbe ▼		Front in korpusfarben	kristallweiß	seidengrau	basalt
	Dekor-Druck Eiche Artisan		A379_	A385_	A386_	A387_
	alpinweiß		A010_	A011_	A012_	A013_
	seidengrau		A028_	A029_	A030_	A031_
	graphit		A034_	A035_	A036_	A037_

2	GRIFFVARIANTE ▶	B - CHROM	G - CHROM		J - CHROM
---	-----------------	-----------	-----------	--	-----------

3	Breite in cm	40	50	40	50	40
	Skizze					
	Bezeichnung	Nachttisch	Nachttisch	Nachttisch	Nachttisch	Kommode
	Bezeichnung	2 Schubkästen	2 Schubkästen	3 Schubkästen	3 Schubkästen	4 Schubkästen
	Maße (B/H/T)	↔40 cm ↑49 cm ↗42 cm	↔50 cm ↑49 cm ↗42 cm	↔40 cm ↑61 cm ↗42 cm	↔50 cm ↑61 cm ↗42 cm	↔40 cm ↑81 cm ↗42 cm
	▼ Art.-Nr.	▼ Preis		
	Front Dekor	6D15	6D16	6D17	6D18	6D25
	Front Farbglass	6G15	6G16	6G17	6G18	6G25

Breite in cm	80	80	120	160	40	
	Skizze					
	Bezeichnung	Kommode	Kommode	Kommode	Kommode	Kommode
	Bezeichnung	1-türig, Anschlag links, 4 Schubkästen	4 Schubkästen	2-türig, 4 Schubkästen	2-türig, 4 Schubkästen	6 Schubkästen
	Maße (B/H/T)	↔80 cm ↑81 cm ↗42 cm	↔80 cm ↑81 cm ↗42 cm	↔120 cm ↑81 cm ↗42 cm	↔160 cm ↑81 cm ↗42 cm	↔40 cm ↑119 cm ↗42 cm
	▼ Art.-Nr.	▼ Preis		
	Front Dekor	6D72	6D26	6D75	6D76	7D32
	Front Farbglass	6G72	6G26	6G75	6G76	7G32

Info: Weitere Beimöbel, andere Farben sowie Griffarten finden Sie in der gesamten Modell-Preisliste von Aldono/Aldono-Deluxe.

ZUBEHÖR 1.2

rauch ORANGE **MONTIERT**

für Synchron-Schwebetürenschränke

Elementbreite 45, 67, 90 cm



Farbe	Modell-Nr.
Texline (naturfarbene Leinenoptik)	A0066



Texline

Lieferant: Rauch Möbelwerke GmbH

ZUBEHÖR 1.2

rauch ORANGE MONTIERT





für Synchron-Schwebetürenschränke





Elementbreite 45, 67, 90 cm

Diese Schrankbreiten bestehen aus folgenden Elementen:

	Synchron-Schwebetürenschränke 4-türig	Einbaumöglichkeiten für Schubkasteneinsätze, Hosenauszüge, Kleiderlifte und Auszugsböden in Schwebetürenschränke
↔ 271 cm	<p>67/67/67/67</p>	<p>67 67 67 67</p> <p>9589 9589 9589 9589</p>
↔ 316 cm	<p>90/67/67/90</p>	<p>90 67 67 90</p> <p>928C 9583 9587 9589 9589 928C 9583 9587</p>
↔ 361 cm	<p>90/45/90/45/90</p>	<p>90 45 90 45 90</p> <p>9583 9581 9583 9581 9583 9587 9585 9587 9585 9587</p>

Farbe	Modell-Nr.
Texline (naturfarbene Leinenoptik)	A0066

ELEMENTBREITE ▶		45	45	45	45
					
		Fachböden	Kleiderstange	Schubkasteneinsatz	Schubkasteneinsatz
		für Elementbreite 45cm	für Elementbreite 45cm	mit 2 Schubkästen für Elementbreite 45cm	mit 3 Schubkästen für Elementbreite 45cm
		↔43 cm ↓2,2 cm ↗50 cm	↔43 cm ↓3 cm ↗2 cm	↔43 cm ↓45 cm ↗50 cm	↔43 cm ↓64 cm ↗50 cm
1 Stück	Preis	9644	9715	9S81	9S85
2er Set					
3er Set					
4er Set					

ELEMENTBREITE ▶		67	67	67	
					<p>* Achtung: Bitte unbedingt die Einbaumöglichkeiten in Schwebetürenschränke beachten.</p>
		Fachböden	Kleiderstange	Schubkasteneinsatz	
		für Elementbreite 67cm	für Elementbreite 67cm	mit 3 Schubkästen für Elementbreite 67cm	
		↔66 cm ↓2,2 cm ↗50 cm	↔65 cm ↓3 cm ↗2 cm	↔66 cm ↓64 cm ↗50 cm	
1 Stück	Preis	9425	9776	9S89	
2er Set		97F7			
3er Set		9426			
4er Set		99J7			

ZUBEHÖR 1.2

rauch ORANGE MONTIERT

für Synchron-Schwebetürenschränke

Elementbreite 45, 67, 90 cm

Farbe	Modell-Nr.
Texline (naturfarbene Leinenoptik)	A0066

* Achtung: Bitte unbedingt die Einbaumöglichkeiten in Schwebetürenschränke beachten.





ELEMENTBREITE ▶		90	90	90	90
		Fachböden für Elementbreite 90cm ↔88 cm †2,2 cm ↗50 cm	Kleiderstange für Elementbreite 90cm ↔87 cm †3 cm ↗2 cm	Auszugsboden für Elementbreite 90cm ↔88 cm †9 cm ↗49 cm	Schubkasteneinteilung für Auszugsboden für Elementbreite 90cm ↔76 cm †5 cm ↗44 cm
	1 Stück	Preis	9642	9719	98R1
2er Set		97F8			
3er Set		9632			
4er Set		99J8			

ELEMENTBREITE ▶		90	90		
		Fachboden 1 Stück für Elementbreite 90cm mit Hosenauszug ↔88 cm †10 cm ↗51 cm	Kleiderlift ↔98 cm †84 cm ↗14 cm		
	Artikel	Preis	9Z8C	9314	

ELEMENTBREITE ▶		90	90	90	90
links + rechts montierbar					
		Inneneinteilung mit 3 Fachböden mit Kleiderstange für Elementbreite 90cm ↔88 cm †148 cm ↗51 cm	Inneneinteilung für Elementbreite 90cm incl. 4 Stoffkisten ↔88 cm †148 cm ↗51 cm	Inneneinteilung für Elementbreite 90cm mit Hosenthaler ↔88 cm †80 cm ↗51 cm	Inneneinteilung für Elementbreite 90cm mit 4 Fachböden ↔88 cm †80 cm ↗51 cm
	Artikel	Preis	9SJ5	9ZS9	9ZH9

* **Achtung: Bitte unbedingt die Einbaumöglichkeiten in Schwebetürenschränke beachten.**

Farbe	Modell-Nr.
Texline (naturfarbene Leinenoptik)	A0066

ELEMENTBREITE ▶		90	90	90	90
					
		Schubkasteneinsatz	Schubkasteneinsatz	Schrankeinteilung	Schrankeinteilung
		mit 2 Schubkästen für Elementbreite 90cm ↔88 cm †45 cm ↗50 cm	mit 3 Schubkästen für Elementbreite 90cm ↔88 cm †64 cm ↗50 cm	mit 3 Schubkästen mit 2 Fachböden für Elementbreite 90cm ↔88 cm †64 cm ↗51 cm	mit 3 Schubkästen mit 4 Fachböden für Elementbreite 90cm ↔88 cm †103 cm ↗51 cm
Artikel	Preis	9S83	9S87	9SC5	9SD5

		Zubehör für Kommoden			
					
		Schubkasteneinteilung			
		Acrylglas für Schubkasten 80 cm			
		↔73 cm †9 cm ↗34 cm			
Artikel	Preis	9ZP8			



ZUBEHÖR 1.2



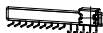

rauch ORANGE MONTIERT

für Synchron-Schwebetürenschränke

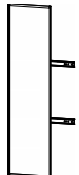
Allgemein

Farbe	Modell-Nr.
Texline (naturfarbene Leinenoptik)	A0066

ALLGEMEIN					
Artikel	Preis				
		Krawatten-/Gürtelhalter	Krawatten-/Gürtelhalter ausziehbar	Kleiderbügelhalter	Innenspiegel, für Schwebetüren Spiegelbreite 31cm drehbar ausziehbar von 45cm auf 73cm
		↔10 cm ↓13 cm ↗46 cm	↔9 cm ↓6 cm ↗45 cm	↔31 cm ↓6 cm ↗4 cm	↔46 cm ↓115 cm ↗4 cm
Artikel	Preis	990K	9GK1	9760	9408

ALLGEMEIN		Türendämpfer rauch EASY SLIDE			
Artikel	Preis				 EASY SLIDE
		Hakenleiste	Hosenhalter	Garderobenhalter	Schwebetürendämpfer 2er Set für 2- bis 4-trg. Schwebetürenschränke
		↔35 cm ↓5 cm ↗5 cm	↔25 cm ↓7 cm ↗46 cm	↔7 cm ↓52 cm ↗28 cm	↔61 cm ↓2 cm ↗5 cm
Artikel	Preis	9HL1	990H	9767	9DM1



HINWEIS!



Für die Montage der Dämpfer für Synchron-Schwebetürenschränke Breite 316 cm wird eine Raumhöhe von Schrankhöhe + 25 cm benötigt.

Bsp.:

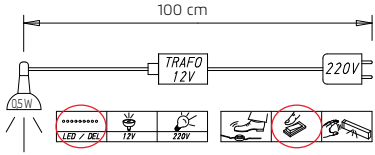
Schrankhöhe 210 cm + 25 cm = erforderliche Raumhöhe 235 cm

Farbe	Modell-Nr.
Texline (naturfarbene Leinenoptik)	A0066

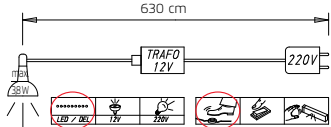
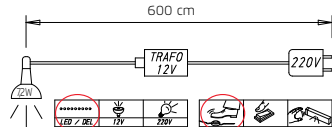
BELEUCHTUNG	
	
	
	Innenbeleuchtung mit Bewegungsmelder LED-Leuchte
	↔23 cm ↓2 cm ↗11 cm
Artikel	Preis
	9T1B

BELEUCHTUNG		LUNA	LOFT
			
			
		Dieses Produkt enthält eine Lichtquelle der Energieeffizienzklasse E.	Dieses Produkt enthält eine Lichtquelle der Energieeffizienzklasse G.
		EPREL 766798	EPREL 766530
		LED-Leuchte 2er Set chrom ↔21 cm ↓9 cm ↗33 cm	LED-Leuchte 2er Set Alu ↔33 cm ↓5 cm ↗18 cm
2er Set	Preis	94L2	9C74
3er Set		94L3	9C76