

# Möbel LETZ

*Finden und Wohlfühlen*



## Typenplan

cadre von Röhr-Bush - Jugendzimmer weiß - anthrazit

### **Wichtiger Hinweis für Sie**

Etwaige Hinweise des Herstellers in dieser Produktinformation, die sich auf die Gewährleistung beziehen, haben für Sie keinerlei Bindungswirkung und können von Ihnen ignoriert werden. Ihre gesetzlichen Gewährleistungsrechte als Verbraucher uns gegenüber, als Ihrem Verkäufer, werden dadurch in keiner Weise berührt oder eingeschränkt. Sie können sich wegen aller Mängel jederzeit an uns wenden. Darüber hinaus gehende Herstellergarantien bleiben natürlich unberührt. Dieser Artikel wird hergestellt von Röhr-Bush GmbH & Co.KG, Dammstraße 32, 33397 Rietberg-Mastholte, Deutschland, [info@roehr-bush.de](mailto:info@roehr-bush.de)

Möbel Letz GmbH  
Am Gewerbepark 11  
06895 Zahna-Elster

Tel.: 035383 - 6018 50

Fax.: 035383 - 6018 17

# cadre by rb

Typenliste 2022

gültig ab 1. Januar 2022



**Ausführungskombinationen**

Korpus- und Frontelemente sind bei allen Ausführungen weiß.  
 Grau gekennzeichnete Flächen werden in Applikationsfarbe geliefert.

**Produktbeschreibung:**

- Modernes, junges Wohnen
- Applikationen in 2 Farben
- Schreibtischplatte: 22 mm, ABS Kante
- Korpusstärke: 16 mm
- Frontstärke: 19/22 mm, ABS Kante
- E.-Boden u. Bodenstärke: 19/22 mm
- Beschläge aus Metall
- Metall-Topfbänder mit 110 Grad Öffnungswinkel
- Lichtelemente mit CE Kennzeichnung
- Schubkastenzargen in Textilstruktur Grau
- Schubkästen mit Metallauszügen
- Rollcontainer mit Unterflurauszug

**Informationen zur Matratze:**

- Polsterung Kaltschaum RG 40, mit 200 g Watte versteppt
- Bezug einseitig, Polyesterwebstoff Anthrazit
- Härtegrad 3

Ausführung	Korpus und Front	Farbapplikationen	RAL (Frontleisten)
9050	Weiß	Anthrazit	7024
9070	Weiß	Votan Eiche Nachbildung	-

Reling-Griff, Alufarbig

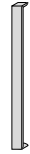

Die Farbtöne entsprechen ungefähr den angegebenen RAL-Tönen.

E.-Böden = Einlegeböden, Böden = mit Korpus verleimt, nicht verstellbar, X = feste Böden.

\* Bei allen Ausführungen handelt es sich um E1-Qualitätsspanplatten mit Melaminharz-Oberfläche - kratzfest - stoßfest - feuchtigkeitsabweisend - lichtbeständig

Betten	Liegenbett mit Farb-Applikation am Fußteil (ohne Lattenrost und Auflage)				Liegenbett mit Metall-Winkelfuß in Weiß (ohne Lattenrost und Auflage)				Bettkonsole 1 offenes Fach 1 Schubkasten
	90 x 200	100 x 200	120 x 200	140 x 200	90 x 200	100 x 200	120 x 200	140 x 200	
Bettseitenhöhe: 42 cm									
Liegefläche in cm:	90 x 200	100 x 200	120 x 200	140 x 200	90 x 200	100 x 200	120 x 200	140 x 200	
Maße in cm:	B. 97,6 H. 42,6 / 64,1 T. 204,4	B. 107,6 H. 42,6 / 64,1 T. 204,4	B. 127,6 H. 42,6 / 64,1 T. 204,4	B. 147,6 H. 42,6 / 64,1 T. 204,4	B. 97,6 H. 42,6 / 64,1 T. 205,0	B. 107,6 H. 42,6 / 64,1 T. 205,0	B. 127,6 H. 42,6 / 64,1 T. 205,0	B. 147,6 H. 42,6 / 64,1 T. 205,0	B. 50,0 H. 37,6 T. 34,7
Best.-Nr.:	079	080	081	082	089	090	091	092	211
Preis für alle Ausf.									

**Bettkopfteil-paneele und Kopfteil**

Kopfteilpaneel für Liegenbetten, links und rechts verwendbar



Abb.: Art.-Nr. 095 + Art.-Nr. 081/Nr. 091

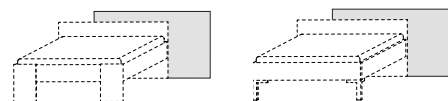

Kopfteil für Liegenbetten



Abb.: Art.-Nr. 086 + Art.-Nr. 081/Art.-Nr. 091

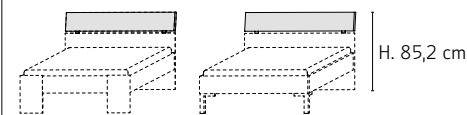

Geeignet für Betten mit Liegefläche in cm:

Maße in cm:	B. 160,0 H. 75,0 T. 1,9	B. 107,6 H. 49,7 T. 6,5	B. 127,6 H. 49,7 T. 6,5	B. 147,6 H. 49,7 T. 6,5	
Best.-Nr.:	095	084	085	086	087
Preis für alle Ausf.					

**Betten und Bettkonsolen**

Bettseitenhöhe: 42 cm

Bettsofa ausziehbar zum Doppelbett, mit Liegefläche bis zu 180 x 200, inklusive variablem Lattenrost, ohne Auflage  
 Min. Matratzenhöhe: 16 cm, Max. Matratzenhöhe: 19 cm  
 Dazu bestellt werden kann 2x 960.

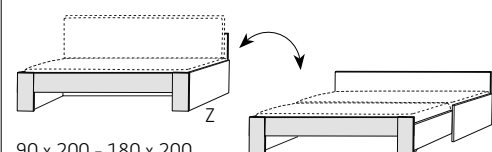

Liegefläche in cm:	90 x 200 - 180 x 200		
Farbkombination:	Komplett Weiß	Komplett Anthrazit	Korpus Weiß Applikation in Votan Eiche
Maße in cm:	B. 116,4 - 196,4 H. 42,0 / 73,5 (ohne Auflage) T. 204,4		
Best.-Nr.:	W90	A90	V90

Matratze für Bettsofa, mit strapazierfähigem, abnehmbarem Polsterbezug in Anthrazit, ideal nutzbar als Rückenlehne, Sitzfläche und Liegefläche im Bettsofa

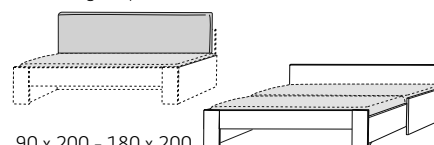

Anwendungsbeispiel mit Art.-Nr. W90 und 2 x Art.-Nr. 960:





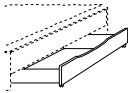
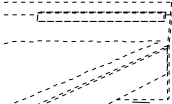
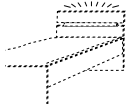
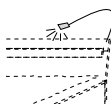

Matratze mit Polsterbezug in Anthrazit	90,0 16,0 200,0	Mehr Informationen zur Matratze finden Sie in der Produktbeschreibung.
Best.-Nr.:	960	

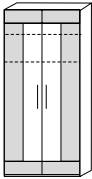
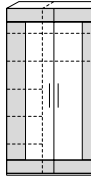
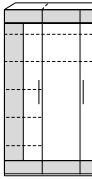
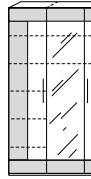
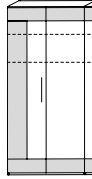
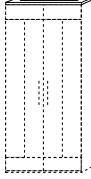

Bettkastenelement mit Klappe für Bettsofa, Verwendung: Stauraum für Bettzeug, Ablage für Laptop etc.



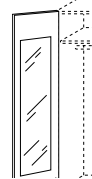
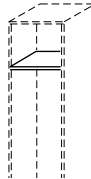
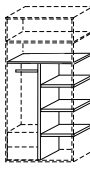

Maße in cm:	B. 116,4 H. 44,4 T. 50,0	
Best.-Nr.:	W93	A93

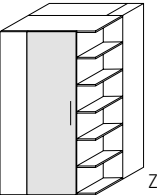
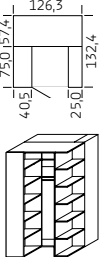
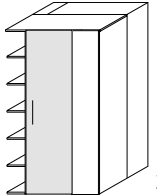

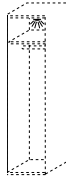

<b>Betten-Zubehör</b>	Bett Schubkasten für Liegenbett und Bettsofa, weiß, Front wie Art.-Nr.			LED-Bettunterseitenleuchte für Liegenbett, Sensorschalter inkl. Trafo – Weißlicht, Eurostecker (flach)	LED-Beleuchtung Weißlicht inkl. Trafo und Schalter, Eurostecker (flach)  Eigenmontage, wird geklebt	LED-Flexleuchte Weißlicht inkl. Trafo u. Schalter, Eurostecker (flach) (Verschraubung hinter Möbelteilen)	USB-Steckdose (Typ A Buchse) inkl. Trafo zum Betreiben/Aufladen von Geräten, mit USB-Schnittstelle 5 V, 2,1 A, Kabellänge 3,70 m, Eurostecker (flach), flexibel montierbar z.B.: am Bettkopfteil
							
Maße in cm:	B. 120,0 H. 20,6 T. 80,0	Anthrazit	Votan Eiche	1 Leuchte (Selbstmontage) 0,9 Watt, EEK F	1 Leuchte (Selbstmontage) 4,3 Watt, EEK F	1 Leuchte (Selbstmontage) 1,5 Watt, EEK G	3,0 1,4 4,5
<b>Best.-Nr.:</b>	<b>W61</b>	<b>A61</b>	<b>V61</b>	<b>952</b>	<b>953</b>	<b>954</b>	<b>956</b>
Preis für alle Ausf.							

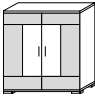
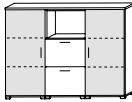
<b>Kleiderschränke und Zubehör</b>	Kleiderschrank 2-türig, 2 E.-Böden, 1 Kleiderstange	Kleiderschrank 2-türig, 1 Mittelseite 7 E.-Böden, 1 Kleiderstange	Kleiderschrank 3-türig, 1 Mittelseite, 7 E.-Böden, 1 Kleiderstange	Kleiderschrank 3-türig, 1 Mitteltür mit Spiegel, 1 Mittelseite, 7 E.-Böden, 1 Kleiderstange	Kleiderschrank 4-türig, 1 Mittelseite, 4 E.-Böden, 2 Kleiderstangen	Kranzleiste für Kleiderschränke			
									
Maße in cm:	B. 101,3 H. 213,6 T. 59,6	B. 126,3 H. 213,6 T. 59,6	B. 151,3 H. 213,6 T. 59,6	B. 151,3 H. 213,6 T. 59,6	B. 201,3 H. 213,6 T. 59,6	B. 101,3 H. 1,9 T. 60,3	B. 126,3 H. 1,9 T. 60,3	B. 151,3 H. 1,9 T. 60,3	B. 201,3 H. 1,9 T. 60,3
<b>Best.-Nr.:</b>	<b>025</b>	<b>026</b>	<b>027</b>	<b>028</b>	<b>029</b>	<b>930</b>	<b>931</b>	<b>932</b>	<b>933</b>
Preis für alle Ausf.									

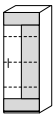

<b>Kleiderschränke und Zubehör</b>	Kranzleiste für Kleiderschränke, inkl. LED- Beleuchtung inkl. Trafo und Fußschalter – Weißlicht, Eurostecker (flach), EEK E				Innenspiegel für 6-Raster-Türen (werkseits montiert)	Einlegeböden	Wäscheeinteilung für 025, 027, 028 und 029	Einbau-Schubkasten für Kleiderschrank, 2 Schubkästen, weiß			
											
Maße in cm:	B. 101,3 H. 1,9 T. 62,9	B. 126,3 H. 1,9 T. 62,9	B. 151,3 H. 1,9 T. 62,9	B. 201,3 H. 1,9 T. 62,9	B. 23,5 H. 173,0 T. 0,3	B. 48,1 H. 2,2 T. 54,0	B. 98,1 H. 2,2 T. 54,0	B. 73,1 H. 2,2 T. 54,0	B. 98,1 H. 138,4 T. 54,0	B. 48,1 H. 38,1 T. 47,6	B. 98,1 H. 38,1 T. 47,6
<b>Best.-Nr.:</b>	<b>940</b>	<b>941</b>	<b>942</b>	<b>943</b>	<b>979</b>	<b>E36</b>	<b>E35</b>	<b>E34</b>	<b>068</b>	<b>K10</b>	<b>K12</b>
Preis für alle Ausf.											

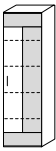
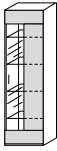
<b>Eckkleiderschränke und Zubehör</b>	Eckkleiderschrank mit Drehtür, 1 Kleiderstange, innen: 5 Böden fest und 2 Einlegeböden, außen: 7 Böden			Innenspiegel für Regalrückwand K15 und K16	Einbau-Schubkasten, weiß für Eckkleiderschrank K15 und K16	LED-Beleuchtung für Eckkleiderschrank K15 und K16 mit Bewegungssensor, inkl. Zuleitung, Trafo und Schalter, Eurostecker (flach)
						
Maße in cm:	B. 126,3 H. 214,8 T. 132,4	B. 126,3 H. 214,8 T. 132,4	B. 126,3 H. 214,8 T. 132,4	B. 23,5 H. 173,0 T. 0,3	B. 50,0 H. 33,2 T. 33,3	2,7 Watt, EEK G
<b>Best.-Nr.:</b>	<b>K16 r.</b>	<b>K15 l.</b>		<b>980</b>	<b>K09</b>	<b>955</b>
Preis für alle Ausf.						

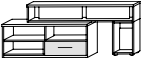
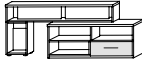
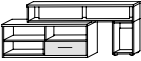
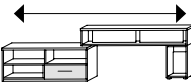
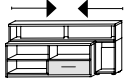
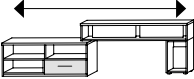

<b>Stauraum- elemente</b>	Stauraumelement offen mit Rückwand 1 Boden	Stauraumelement 1 Tür 1 Boden  Abb.: 230 r.	Sideboard auf Sockelfüßen 2 Türen 2 Böden	Sideboard auf Sockelfüßen 2 Türen, 2 Mittelseiten, 2 Schubkästen, 4 Böden	Tür-Softschließung 1 Satz (=2 Stück) Eigenmontage, bis 3 Raster ist 1 Dämpfer, bei 4-6 Raster sind 2 Dämpfer pro Tür erforderlich
					
Maße in cm:	B. 50,0 H. 72,8 T. 32,8	50,0 72,8 34,7	100,0 111,4 44,3	150,0 111,4 44,3	Preis für 2 Stück
<b>Best.-Nr.:</b>	<b>200</b>	<b>230 r.</b> <b>231 l.</b>	<b>350</b>	<b>360</b>	<b>971</b>
Preis für alle Ausf.					

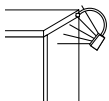
<b>Stauraum- elemente</b>	Anbauteil 1 Tür 3 Böden  Abb.: 430 r.	Anstellwange für 143,2 cm Anbauteile	Anbauteil 1 Tür 4 Böden  Abb.: 630 r.	Anbauteil 1 Vitrinentür (Klarglas) 4 Glasböden  Abb.: 620 r.	Anstellwange für 178,5 cm hohe Anbauteile
					
Maße in cm:	B. 50,0 H. 143,2 T. 35,0	2,2 148,2 36,0	50,0 178,4 35,0	50,0 178,4 35,0	2,2 183,4 36,0
<b>Best.-Nr.:</b>	<b>430 r.</b> <b>431 l.</b>	<b>410</b>	<b>630 r.</b> <b>631 l.</b>	<b>620 r.</b> <b>621 l.</b>	<b>610</b>
Preis für alle Ausf.					

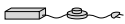
<b>Medien- elemente</b>	Medienelement inkl. Kabelmanagement, 1 Auszug, 3 offene Fächer	Medienelement Art.-Nr. 180 inkl. Aufsatz mit 2 offenen Fächern und Kabelmanagement	Kombinationsbeispiele:  Aufsatz ist rechts oder links montierbar:   Abb.: Montage rechts  Abb.: Montage links  Aufsatz ist flexibel positionierbar:   B. 125 cm  B. 200 cm
			
Maße in cm:	B. 100,0 H. 38,2 T. 46,0	125,0 - 200,0 58,3 46,0/Aufsatz-Tiefe: 30,0	
<b>Best.-Nr.:</b>	<b>180</b>	<b>185</b>	
Preis für alle Ausf.			

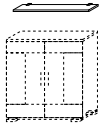
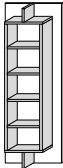
<b>Beleuchtung</b>	LED-Flexleuchte Weißlicht inkl. Trafo und Schalter, Eurostecker (flach), (Verschraubung hinter Möbelteilen)	LED-Fachbeleuchtung Weißlicht, Montage unter Böden, in offene Fächer, inkl. 2 m Zuleitung (Trafo Nr. 929 separat mitbestellen)	LED-Trafo inkl. Fußschalter, 4,5 m Zuleitung, Eurostecker (flach), max. Belastung beachten!
			
Maße in cm:	B. 1,5 Watt, EEK G H. zur Selbstmontage T. 1 Stück	4 Watt, EEK F zur Selbstmontage 1 Stück	bis max. 15 Watt
<b>Best.-Nr.:</b>	<b>954</b>	<b>951</b>	<b>929</b>
Preis für alle Ausf.			

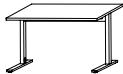
<b>Zubehör</b>	Wandboard mit Klemmhalter Belastung max. 15 kg				Panelregal
					
Maße in cm:	B. 50,0 H. 2,2 T. 25,0	75,0 2,2 25,0	100,0 2,2 25,0	125,0 2,2 25,0	75,0 213,6 31,9
<b>Best.-Nr.:</b>	<b>905</b>	<b>906</b>	<b>907</b>	<b>908</b>	<b>691</b>
Preis für alle Ausf.					

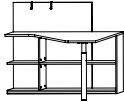
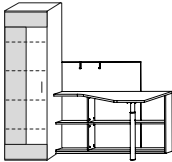
<b>Schreibtische</b>	Schreibtisch, komplett in Weiß mit Metall C-Fuß, höhenverstellbar: 67-84 cm	Rollcontainer, komplett in Weiß, 3 Schubkästen	Eckschreibtisch, komplett in Weiß mit Paneelrückwand und Regal (inkl. 2 Metallhaken, weiß)	<b>Beispielkombination</b> Bestehend aus Art.-Nr.: 072 + 631
			Abb.: 072 r. 	
Maße in cm:	B. 120,0 H. 67,0-84,0 T. 75,0	42,6 54,3 60,0	140,0 108,8 / Schreibtischplattenhöhe: 72,9 111,6	
<b>Best.-Nr.:</b>	<b>010</b>	<b>232</b>	<b>072 r.</b> <b>071 l.</b>	
Preis für alle Ausf.				

<b>Schreibtische</b>	PC-Schreibtisch 1 Container mit 2 Schubkästen, 1 Container für PC-Tower
	
Maße in cm:	B. 140,0 H. 72,6 T. 70,0
<b>Best.-Nr.:</b>	<b>048</b>
Preis für alle Ausf.	

### Sonderanfertigungen

Mögliche Sonderanfertigungen entnehmen Sie bitte unserer Liste **Maßanfertigung Junge Möbel**. Sollten Sie die von Ihnen gewünschte Sonderanfertigung nicht in dieser Liste finden, bieten wir Ihnen diese, wenn technisch machbar, gerne an. Bitte rufen Sie unsere Auftragsbearbeitung an oder senden Sie uns eine Mail mit Skizze und Beschreibung. Wir prüfen die Machbarkeit umgehend und nennen Ihnen den Preis.

Beispiele:

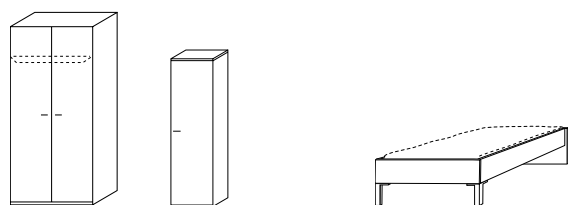

Breiten- / Höhen- / Tiefenkürzung

Sonderlänge 190 cm / 210 cm / 220 cm









röhr-bush GmbH & Co. KG

**Röhr-Bush GmbH & Co. KG**

Dammstraße 32 | 33397 Rietberg  
Fon + 49 2944 981-0 | Fax + 49 2944 981-310  
info@roehr-bush.de | www.roehr-bush.de