

Möbel LETZ

Finden und Wohlfühlen



Typenplan

Flex von geramöbel - Eckschreibtisch mit Regal & Container Buche

Wichtiger Hinweis für Sie

Etwaige Hinweise des Herstellers in dieser Produktinformation, die sich auf die Gewährleistung beziehen, haben für Sie keinerlei Bindungswirkung und können von Ihnen ignoriert werden. Ihre gesetzlichen Gewährleistungsrechte als Verbraucher uns gegenüber, als Ihrem Verkäufer, werden dadurch in keiner Weise berührt oder eingeschränkt. Sie können sich wegen aller Mängel jederzeit an uns wenden. Darüber hinaus gehende Herstellergarantien bleiben natürlich unberührt. Dieser Artikel wird hergestellt von Geramöbel GmbH, Hinter dem Wachhügel 6, 07570 Harth-Pöllnitz, Deutschland, service@geramoebel.de

Möbel Letz GmbH
Am Gewerbepark 11
06895 Zahna-Elster

Tel.: 035383 - 6018 50

Fax.: 035383 - 6018 17



Inhalt	Seite
Schreibtische feste Höhe	2
Schreibtische höhenverstellbar	4
Verkettungs- / Anbauplatten	6
Knieraumblenden / Zubehör	9

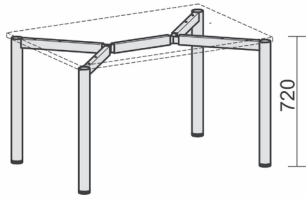

▶ 3 Wochen Lieferzeit

Ahorn	A		Kurzer Fuß bei Verkettung
Buche	B		
Lichtgrau	L	A	Z
Weiß	W		
Onyx	O	Anthrazit	Einseitig
Nussbaum	N	S Silber	ZZ Zweiseitig

Produkt	Maße	Artikelnr.	Ausführung	Gestell	Fuß
---------	------	------------	------------	---------	-----

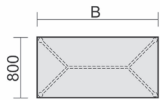

Schreibtisch mit Bodenausgleichsschrauben, feste Höhe

B: 800 mm N-550101-

Tiefe 800 mm

B: 1000 mm N-550144-

B: 1200 mm N-550102-

B: 1400 mm N-550145-

B: 1600 mm N-550103-

B: 1800 mm N-550146-

B: 2000 mm N-550147-

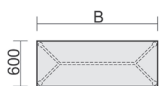

Schreibtisch mit Bodenausgleichsschrauben, feste Höhe

B: 800 mm N-550201-

Tiefe 600 mm

B: 1200 mm N-550202-

B: 1600 mm N-550203-

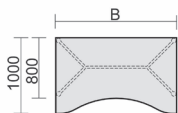

Schreibtisch Ergonomief orm mit Bodenausgleichsschrauben, feste Höhe

B: 1600 mm N-550336-

Tiefe 1000 mm

B: 1800 mm N-550337-

B: 2000 mm N-550338-

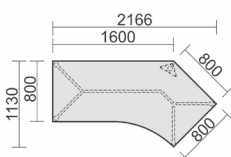

Schreibtisch 135° rechts mit Bodenausgleichsschrauben, feste Höhe

B: 2166 mm N-550316-

Tiefe 1130 mm



Schreibtische feste Höhe

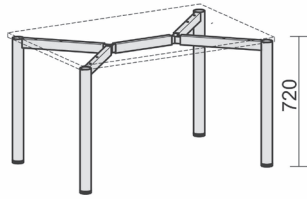

▶ 3 Wochen Lieferzeit

Ahorn	A		Kurzer Fuß bei Verkettung
Buche	B		
Lichtgrau	L		
Weiß	W	A	Z
Onyx	O	Anthrazit	Einseitig
Nussbaum	N	S Silber	ZZ Zweiseitig

Produkt	Maße	Artikelnr.	Ausführung	Gestell	Fuß
---------	------	------------	------------	---------	-----

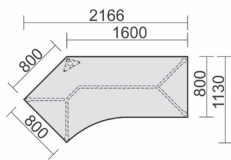

Schreibtisch 135° links mit Bodenausgleichsschrauben, feste Höhe

B: 2166 mm

N-550315-

...

...

...

Tiefe 1130 mm

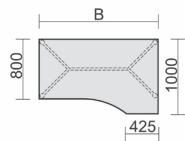

PC-Schreibtisch rechts mit Bodenausgleichsschrauben, feste Höhe

B: 1600 mm

N-550311-

...

...

...

Tiefe 1000 mm

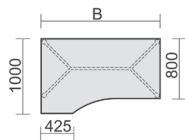

PC-Schreibtisch links mit Bodenausgleichsschrauben, feste Höhe

B: 1600 mm

N-550312-

...

...

...

Tiefe 1000 mm

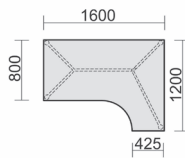

PC-Schreibtisch rechts mit Bodenausgleichsschrauben, feste Höhe

B: 1600 mm

N-550307-

...

...

...

Tiefe 1200 mm

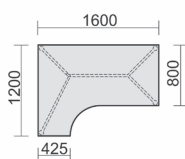

PC-Schreibtisch links mit Bodenausgleichsschrauben, feste Höhe

B: 1600 mm

N-550308-

...

...

...

Tiefe 1200 mm

Schreibtische höhenverstellbar

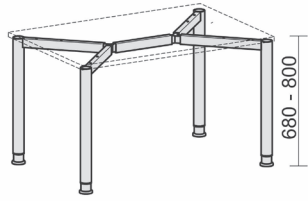

▶ 3 Wochen Lieferzeit

Ahorn	A		Kurzer Fuß bei Verkettung
Buche	B		
Lichtgrau	L	A	Z
Weiß	W		
Onyx	O	Anthrazit	Einseitig
Nussbaum	N	S Silber	ZZ
			Zweiseitig

Produkt	Maße	Artikelnr.	Ausführung	Gestell	Fuß
---------	------	------------	------------	---------	-----

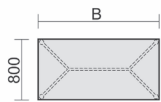

Schreibtisch mit Bodenausgleichsschrauben, höhenverstellbar

B: 800 mm N-555101-

Tiefe 800 mm

B: 1000 mm N-555144-

B: 1200 mm N-555102-

B: 1400 mm N-555145-

B: 1600 mm N-555103-

B: 1800 mm N-555146-

B: 2000 mm N-555147-

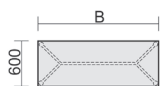

Schreibtisch mit Bodenausgleichsschrauben, höhenverstellbar

B: 800 mm N-555201-

Tiefe 600 mm

B: 1200 mm N-555202-

B: 1600 mm N-555203-

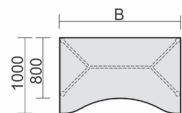

Schreibtisch Ergonomief orm mit Bodenausgleichsschrauben, höhenverstellbar

B: 1600 mm N-555336-

Tiefe 1000 mm

B: 1800 mm N-555337-

B: 2000 mm N-555338-

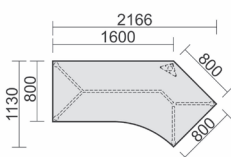

Schreibtisch 135° rechts mit Bodenausgleichsschrauben, höhenverstellbar

B: 2166 mm N-555316-

Tiefe 1130 mm



Schreibtische höhenverstellbar

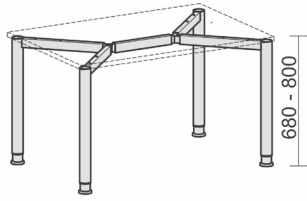

▶ 3 Wochen Lieferzeit

Ahorn	A		Kurzer Fuß bei Verkettung
Buche	B		
Lichtgrau	L		
Weiß	W	A	Z
Onyx	O	Anthrazit	Einseitig
Nussbaum	N	S Silber	Zweiseitig

Produkt	Maße	Artikelnr.	Ausführung	Gestell	Fuß
---------	------	------------	------------	---------	-----

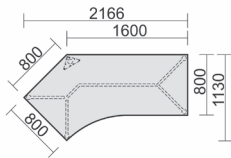

Schreibtisch 135° links mit Bodenausgleichsschrauben, höhenverstellbar

B: 2166 mm

N-555315-

...

...

...

Tiefe 1130 mm

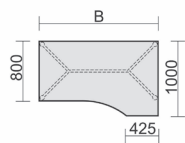

PC-Schreibtisch rechts mit Bodenausgleichsschrauben, höhenverstellbar

B: 1600 mm

N-555311-

...

...

...

Tiefe 1000 mm

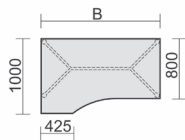

PC-Schreibtisch links mit Bodenausgleichsschrauben, höhenverstellbar

B: 1600 mm

N-555312-

...

...

...

Tiefe 1000 mm

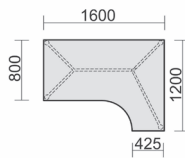

PC-Schreibtisch rechts mit Bodenausgleichsschrauben, höhenverstellbar

B: 1600 mm

N-555307-

...

...

...

Tiefe 1200 mm

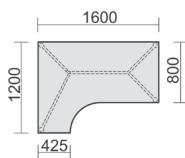

PC-Schreibtisch links mit Bodenausgleichsschrauben, höhenverstellbar

B: 1600 mm

N-555308-

...

...

...

Tiefe 1200 mm



Verkettungs- / Anbauplatten

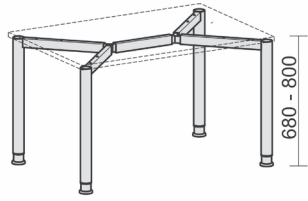

▶ 3 Wochen Lieferzeit

Ahorn	A	A Anthrazit S Silber
Buche	B	
Lichtgrau	L	
Weiß	W	
Onyx	O	
Nussbaum	N	

Produkt	Maße	Artikelnr.	Ausführung	Gestell
---------	------	------------	------------	---------

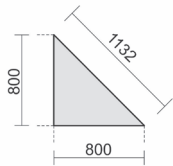

Verkettungsplatte
Dreieck 90°
inkl. Verkettungsmaterial

B: 800 mm
T: 800 mm

N-555508-

...

X

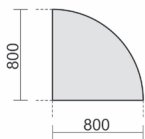

Verkettungsplatte
Viertelkreis 90°
inkl. Verkettungsmaterial

B: 800 mm
T: 800 mm

N-555108-

...

X

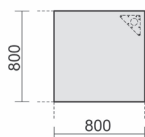

Verkettungsplatte
Volleck 90°
mit Stützfuß,
inkl. Verkettungsmaterial,
höhenverstellbar

B: 800 mm
T: 800 mm

N-555008-

...

...

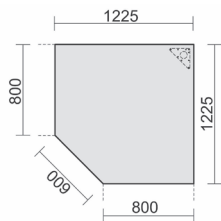

Verkettungsplatte
Fünfeck 90°
mit Stützfuß,
inkl. Verkettungsmaterial,
höhenverstellbar

B: 1225 mm
T: 1225 mm

N-555010-

...

...

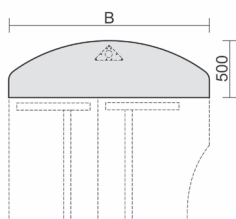

Anbautisch
mit Stützfuß,
inkl. Verkettungsmaterial,
höhenverstellbar

Tiefe 500 mm

B: 1600 mm

N-555251-

...

...

B: 1800 mm

N-555252-

...

...

B: 2000 mm

N-555253-

...

...



Verkettungs- / Anbauplatten

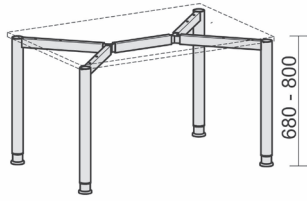

▶ 3 Wochen Lieferzeit

Ahorn	A	A Anthrazit S Silber
Buche	B	
Lichtgrau	L	
Weiß	W	
Onyx	O	
Nussbaum	N	

Produkt	Maße	Artikelnr.	Ausführung	Gestell
---------	------	------------	------------	---------

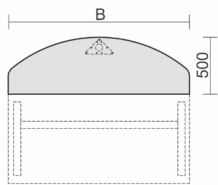

Anbautisch mit Stützfuß, inkl. Verkettungsmaterial, höhenverstellbar
Tiefe 500 mm

B: 1200 mm	N-555240-
B: 1600 mm	N-555241-
B: 1800 mm	N-555242-

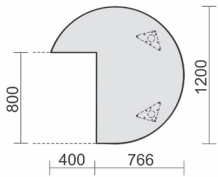

Anbautisch Dreiviertelkreis rechts mit Stützfüßen, inkl. Verkettungsmaterial, höhenverstellbar

B: 1200 mm T: 1200 mm	N-555012-
--------------------------	-----------	-----	-----

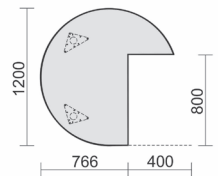

Anbautisch Dreiviertelkreis links mit Stützfüßen, inkl. Verkettungsmaterial, höhenverstellbar

B: 1200 mm T: 1200 mm	N-555011-
--------------------------	-----------	-----	-----

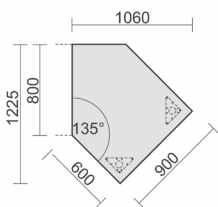

Datenanbautisch rechts mit Stützfüßen, inkl. Verkettungsmaterial, höhenverstellbar

B: 1060 mm T: 1225 mm	N-555105-
--------------------------	-----------	-----	-----

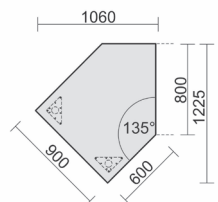

Datenanbautisch links mit Stützfüßen, inkl. Verkettungsmaterial, höhenverstellbar

B: 1060 mm T: 1225 mm	N-555005-
--------------------------	-----------	-----	-----



Verkettungs- / Anbauplatten

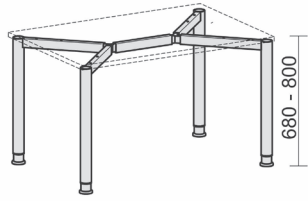

▶ 3 Wochen Lieferzeit

Ahorn	A	A Anthrazit S Silber
Buche	B	
Lichtgrau	L	
Weiß	W	
Onyx	O	
Nussbaum	N	

Produkt	Maße	Artikelnr.	Ausführung	Gestell
---------	------	------------	------------	---------

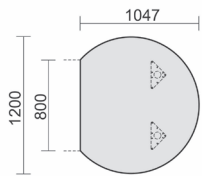

Anbautisch rund
mit Stützfüßen,
inkl. Verkettungsmaterial,
höhenverstellbar

B: 1047 mm
T: 1200 mm

N-555207-

...

...

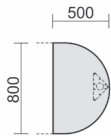

Anbautisch halbrund
mit Stützfuß,
inkl. Verkettungsmaterial,
höhenverstellbar

B: 500 mm
T: 800 mm

N-555006-

...

...



Knieraumblenden / Zubehör

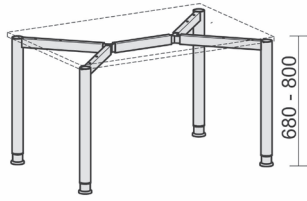

▶ 3 Wochen Lieferzeit

Anthrazit
Silber

A
S

Produkt	Maße	Artikelnr.	Ausführung
 <p>Knieraumblende gelocht Maße entsprechen Tisch- breite, Blendenbreite 220mm kürzer Höhe 392 mm</p>	B: 800 mm	N-555701-	S
	B: 1000 mm	N-555715-	S
	B: 1200 mm	N-555702-	S
	B: 1400 mm	N-555716-	S
	B: 1600 mm	N-555703-	S
	B: 1800 mm	N-555717-	S
	B: 2000 mm	N-555718-	S
 <p>Knieraumblende gelocht für 90° Verkettungsplatten Höhe 392 mm</p>		N-555712-	S
 <p>Knieraumblende gelocht für Volleck-Platte Höhe 392 mm</p>		N-555733-	S
 <p>Knieraumblende gelocht für Fünfeck-Platte Höhe 392 mm</p>		N-555734-	S

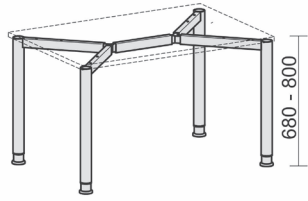

► 3 Wochen Lieferzeit

Ahorn	A
Buche	B
Lichtgrau	L
Weiß	W
Onyx	O
Nussbaum	N

Produkt	Maße	Artikelnr.	Ausführung
<p>Knieraumblende mit Montage-Set, nur für Einzelarbeitstische Höhe 475 mm</p>	B: 800 mm	N-555601-	...
	B: 1000 mm	N-555615-	...
	B: 1200 mm	N-555602-	...
	B: 1400 mm	N-555616-	...
	B: 1600 mm	N-555603-	...
	B: 1800 mm	N-555617-	...
	B: 2000 mm	N-555618-	...
	<p>Knieraumblende für Verkettungs-Schreibtisch mit 3 Füßen, mit Montage-Set Höhe 475 mm</p>	B: 800 mm	N-555607-
B: 1200 mm		N-555608-	...
B: 1600 mm		N-555609-	...
<p>Knieraumblende für Verkettungs-Schreibtisch mit 2 Füßen, mit Montage-Set Höhe 475 mm</p>	B: 800 mm	N-555604-	...
	B: 1200 mm	N-555605-	...
	B: 1600 mm	N-555606-	...
<p>Knieraumblende für 90° Verkettungsplatten, mit Montage-Set Höhe 475 mm</p>		N-555612-	...



Knieraumblenden / Zubehör

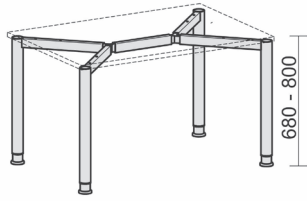

► 3 Wochen Lieferzeit

Ahorn	A
Buche	B
Lichtgrau	L
Weiß	W
Onyx	O
Nussbaum	N

Produkt	Maße	Artikelnr.	Ausführung
---------	------	------------	------------

<p>Knieraumblende für Volleck-Platte, mit Montage-Set</p> <p>Höhe 475 mm</p>		N-555633-	...

<p>Knieraumblende für Fünfeck-Platte, mit Montage-Set</p> <p>Höhe 475 mm</p>		N-555634-	...

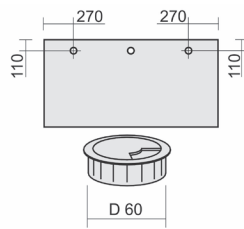

Kabeleinlassbuchse
D: 60 mm

Positionierung gemäß Vorlage
oder bemaßter Zeichnung bei
werksseitiger Montage

unmontiert	N-05Z-	S
montiert nach Kundenskizze	N-05ZM-	S
links montiert	N-05ZML-	S
mittig montiert	N-05ZMM-	S
rechts montiert	N-05ZMR-	S

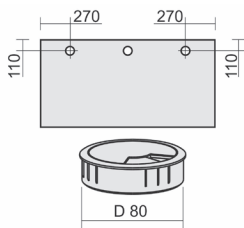

Kabeleinlassbuchse
D: 80 mm

Positionierung gemäß Vorlage
oder bemaßter Zeichnung bei
werksseitiger Montage

unmontiert	N-05Z80-	S
montiert nach Kundenskizze	N-05Z80M-	S
links montiert	N-05Z80ML-	S
mittig montiert	N-05Z80MM-	S
rechts montiert	N-05Z80MR-	S

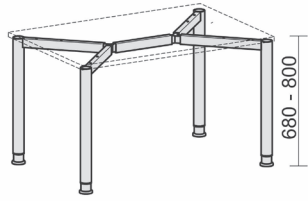

▶ 3 Wochen Lieferzeit

Anthrazit
Silber

A
S

Produkt	Maße	Artikelnr.	Ausführung
<p>CPU-Halter unter Tischplatte zu montieren</p>	<p>B: 78-220 mm T: 122 mm H: 307-532 mm</p>	N-500915-	S
<p>CPU-Halter unter Tischplatte zu montieren</p>	<p>B: 125-225 mm T: 380 mm H: 470-520 mm</p>	N-500910-	...
<p>Mobiler CPU-Halter mit Lochblech-Seitenteilen, inkl. 4 Rollen</p>	<p>B: 160-260 mm T: 360 mm H: 350 mm</p>	N-500914-	S
<p>Kabelspirale für Bodenzufuhr, 15 Elemente, unter Tischplatte zu montieren</p>	<p>D: 60 mm L: 800 mm</p>	N-500904-	S





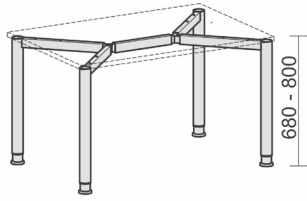

Knieraumblenden / Zubehör

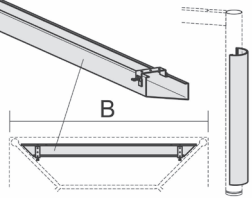

▶ 3 Wochen Lieferzeit

Anthrazit
Silber

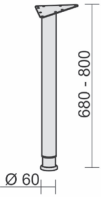
A
S

Produkt	Maße	Artikelnr.	Ausführung
 <p>PC-Elektrifizierungs-Set mit Kabelkanal, beidseitig abklappbare Kabelhalbschale und Zugentlastung</p>	B: 800 mm	N-555900-	...
	B: 1000 mm	N-555904-	...
	B: 1200 mm	N-555901-	...
	B: 1400 mm	N-555905-	...
	B: 1600 mm	N-555902-	...
	B: 1800 mm	N-555907-	...
	B: 2000 mm	N-555906-	...
 <p>Kabelklemme zur Befestigung an der Tischplatte</p>	einfach	N-05Z02	X
	doppelt	N-05Z06	X
 <p>Einzelstützfuß Rundrohr, höhenverstellbar</p>	D: 60 mm	N-555910-	S
 <p>Verkettungs-kit mit Schrauben</p>	B: 90 mm T: 65 mm	N-500905-	S

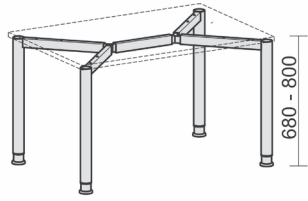

▶ 3 Wochen Lieferzeit

Anthrazit	A
Silber	S

Produkt	Maße	Artikelnr.	Ausführung
---------	------	------------	------------

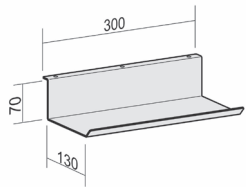

Kabelhalter
unter Tischplatte
zu montieren

B: 300 mm
T: 130 mm
H: 70 mm

N-500906-

S



Inhalt	Seite
Rollcontainer mit Kunststoff-Schubfächern und Schubfacheinsätze	2
Rollcontainer mit Metall-Schubfächern	4
Standcontainer	5
Schubfacheinsätze für Metall-Schubfächer	6
Caddy	7
Querrollladenschränke auf Rollen	8
Querrollladenschränke als freistehende Möbel und Anstell-Schränke	9
Schiebetürenschränke als freistehende Möbel und Anstell-Schränke	11
Anstellschrank und Zubehör	13
Hygienezubehör	14



Rollcontainer mit Kunststoff-Schubfächern und Schubfacheinsätze

▶ 3 Wochen Lieferzeit



Ahorn	A	A
Buche	B	B
Lichtgrau	L	L
Weiß	W	W
Onyx	O	O
Nussbaum	N	N

Produkt	Maße	Artikelnr.	Front	Korpus
---------	------	------------	-------	--------





Rollcontainer
3 Kunststoff-Schubfächer mit gedämpftem Selbsteinzug und Utensilienschubfach, Metall-Rollschubführung, Zentralverriegelung, verdeckte Doppel-Lenkrollen

T: 600 mm
H: 565 mm
B: 438 mm

N-530151-

...

...





Rollcontainer
Hängeregistratur und 1 Kunststoff-Schubfach mit gedämpftem Selbsteinzug, mit Utensilienschubfach, Metall-Rollschubführung, Zentralverriegelung, verdeckte Doppel-Lenkrollen

T: 600 mm
H: 565 mm
B: 438 mm

N-530152-

...

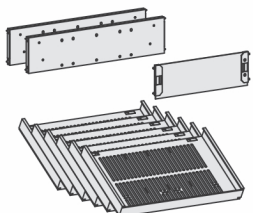
...



Container-Einrichtungs-Set für Kunststoff-Schubfächer bestehend aus:
2 Stück Querausfachungen,
1 Stück Längsausfachung,
6 Stück Schrägablagen

N-530900-

K

X

Querausfachung für Kunststoff-Schubfächer

N-530905-

K

X

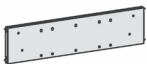

Längsausfachung in DIN A5 für Kunststoff-Schubfächer
DIN A6 / A7 auf Anfrage

N-530902-

K

X





Rollcontainer mit Kunststoff-Schubfächern und Schubfacheinsätze



▶ 3 Wochen Lieferzeit

Ahorn	A	A
Buche	B	B
Lichtgrau	L	L
Weiß	W	W
Onyx	O	O
Nussbaum	N	N

Produkt	Maße	Artikelnr.	Front	Korpus
---------	------	------------	-------	--------

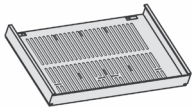

Schrägablage 1 Stück
für Kunststoff-Schubfächer
verstellbare Neigung,
Container Tiefe:
600 mm = 5 Stück

N-530906-	K	X
-----------	---	---



Rollcontainer mit Metall-Schubfächern



▶ 3 Wochen Lieferzeit

Ahorn	A	A
Buche	B	B
Lichtgrau	L	L
Weiß	W	W
Onyx	O	O
Nussbaum	N	N

Produkt	Maße	Artikelnr.	Front	Korpus
---------	------	------------	-------	--------



Rollcontainer
3 Metall-Schubfächer mit gedämpftem Selbsteinzug und Utensilienschubfach, Metall-Rollschubführung, Zentralverriegelung, verdeckte Doppel-Lenkrollen

T: 600 mm
H: 565 mm
B: 438 mm

N-0206SF3-

...

...



Rollcontainer
Hängeregistratur und 1 Metall-Schubfach mit gedämpftem Selbsteinzug, mit Utensilienschubfach, Metall-Rollschubführung, Zentralverriegelung, verdeckte Doppel-Lenkrollen

T: 600 mm
H: 565 mm
B: 438 mm

N-0206HR-

...

...



Rollcontainer
3 Metall-Schubfächer mit gedämpftem Selbsteinzug und Utensilienschubfach, Metall-Rollschubführung, Zentralverriegelung, verdeckte Doppel-Lenkrollen

T: 800 mm
H: 565 mm
B: 438 mm

N-530351-

...

...



Rollcontainer
Hängeregistratur und 1 Metall-Schubfach mit gedämpftem Selbsteinzug, mit Utensilienschubfach, Metall-Rollschubführung, Zentralverriegelung, verdeckte Doppel-Lenkrollen

T: 800 mm
H: 565 mm
B: 438 mm

N-530352-

...

...



Standcontainer



▶ 3 Wochen Lieferzeit

Ahorn	A	A	A
Buche	B	B	B
Lichtgrau	L	L	L
Weiß	W	W	W
Onyx	O	O	O
Nussbaum	N	N	N

Produkt	Maße	Artikelnr.	Front	Oberboden	Korpus
---------	------	------------	-------	-----------	--------



Standcontainer
4 Metall-Schubfächer mit gedämpftem Selbsteinzug und Utensilienschubfach, Metall-Rollschubführung, Zentralverriegelung

T: 800 mm
H: 720 mm
B: 438 mm

N-0308SF4-

...

...



Standcontainer
Hängeregistratur und 2 Metall-Schubfächer mit gedämpftem Selbsteinzug, mit Utensilienschubfach, Metall-Rollschubführung, Zentralverriegelung

T: 800 mm
H: 720 mm
B: 438 mm

N-0308HR1-

...

...

...



Standcontainer
4 Metall-Schubfächer mit gedämpftem Selbsteinzug und 1000 mm Abdeckplatte, Utensilienschubfach, Metall-Rollschubführung, Zentralverriegelung

T: 800 mm
H: 720 mm
B: 438 mm

N-0310SF4-

...

...

...



Standcontainer
Hängeregistratur und 2 Metall-Schubfächer mit gedämpftem Selbsteinzug und 1000 mm Abdeckplatte, Utensilienschubfach, Metall-Rollschubführung, Zentralverriegelung

T: 800 mm
H: 720 mm
B: 438 mm

N-0310HR1-

...

...

...

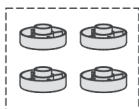
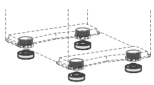

Set Höhenausgleichsringe (4 Stück) stapelbar, zur Erhöhung des Standcontainers

H: 20 mm

N-03Z01

X

X

X





Schubfacheinsätze für Metall-Schubfächer

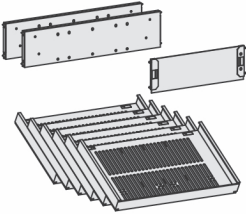
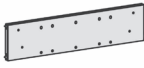

▶ 3 Wochen Lieferzeit

Ahorn	A	A
Buche	B	B
Lichtgrau	L	L
Weiß	W	W
Onyx	O	O
Nussbaum	N	N

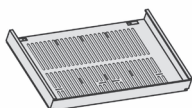
Produkt	Maße	Artikelnr.	Front	Korpus
 <p>Container-Einrichtungs-Set für Metall-Schubfächer bestehend aus: 2 Stück Querausfachungen, 1 Stück Längsausfachung, 6 Stück Schrägablagen</p>		N-530900-	M	X
 <p>Querausfachung für Metall-Schubfächer</p>		N-530905-	M	X
 <p>Längsausfachung in DIN A5 für Metall-Schubfächer DIN A6 / A7 auf Anfrage</p>		N-530902-	M	X
 <p>Schrägablage 1 Stück für Metall-Schubfächer verstellbare Neigung, Container Tiefe: 600 mm = 5 Stück 800 mm = 6 Stück</p>		N-530906-	M	X

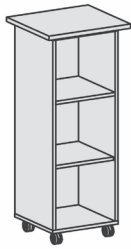

▶ 3 Wochen Lieferzeit

Ahorn	A	A
Buche	B	B
Lichtgrau	L	L
Weiß	W	W
Onyx	O	O
Nussbaum	N	N

Produkt	Maße	Artikelnr.	Front	Korpus
---------	------	------------	-------	--------

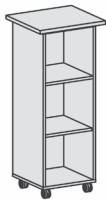

Caddy
inkl. 4 Rollen,
davon 2 feststellbar

H: 1170 mm
B: 500 mm
T: 450 mm

N-343301-

X

...

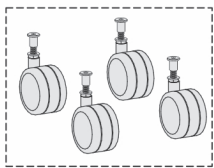

Rollensatz
bestehend aus
2 x mit Feststeller,
2 x ohne Feststeller,
für 19mm Böden,
Nutzlast 70 kg

H: 70 mm

N-382116-

Z

X

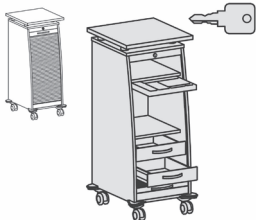

Rollladencaddy
mit Schubladen,
inkl. 4 Rollen,
davon 2 feststellbar,
abschließbar

H: 1155 mm
B: 515 mm
T: 600 mm

N-01SF-

S

...

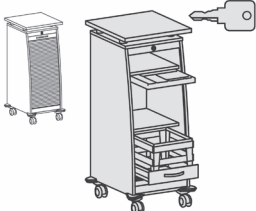

Rollladencaddy
mit Hängeregistraturauszug,
inkl. 4 Rollen,
davon 2 feststellbar,
abschließbar

H: 1155 mm
B: 515 mm
T: 600 mm

N-01HR-

S

...



Querrollladenschränke auf Rollen

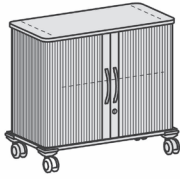

▶ 3 Wochen Lieferzeit

Ahorn	A	A
Buche	B	B
Lichtgrau	L	L
Weiß	W	W
Onyx	O	O
Nussbaum	N	N

Produkt	Maße	Artikelnr.	Front	Korpus
---------	------	------------	-------	--------



Mobiler Querrollladenschrank inkl. 4 Rollen, davon 2 feststellbar, abschließbar

1,5 Ordnerhöhen
H: 720 mm
B: 800 mm
T: 400 mm

N-04Q1.508-

S

...

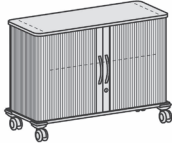

Mobiler Querrollladenschrank inkl. 4 Rollen, davon 2 feststellbar, abschließbar

1,5 Ordnerhöhen
H: 720 mm
B: 1000 mm
T: 400 mm

N-04Q1.510-

S

...

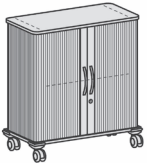

Mobiler Querrollladenschrank inkl. 4 Rollen, davon 2 feststellbar, abschließbar

2 Ordnerhöhen
H: 865 mm
B: 800 mm
T: 400 mm

N-04Q208-

S

...

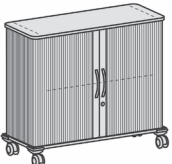

Mobiler Querrollladenschrank inkl. 4 Rollen, davon 2 feststellbar, abschließbar

2 Ordnerhöhen
H: 865 mm
B: 1000 mm
T: 400 mm

N-04Q210-

S

...

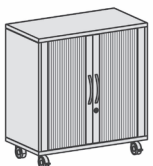

Mobiler Querrollladenschrank inkl. 4 Rollen, davon 2 feststellbar, abschließbar

2 Ordnerhöhen
H: 865 mm
B: 800 mm
T: 425 mm

N-382118-

S

...



Querrollladenschränke als freistehende Möbel und Anstell-Schränke

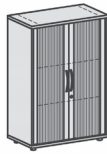

▶ 3 Wochen Lieferzeit

Ahorn	A	A
Buche	B	B
Lichtgrau	L	L
Weiß	W	W
Onyx	O	O
Nussbaum	N	N

Produkt	Maße	Artikelnr.	Front	Korpus
---------	------	------------	-------	--------

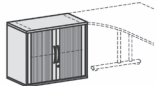

Anstell-Querrollladenschrank
Oberboden 25 mm,
mit Stellfüßen,
abschließbar

2 Ordnerhöhen
H: 720 mm
B: 800 mm
T: 425 mm

N-381110-

S

...

Querrollladenschrank
Oberboden 25 mm,
mit Standfüßen,
abschließbar

2 Ordnerhöhen
H: 798 mm
B: 800 mm
T: 425 mm

N-382117-

S

...



Querrollladenschrank
Oberboden 25 mm,
mit Standfüßen,
abschließbar

3 Ordnerhöhen
H: 1182 mm
B: 800 mm
T: 425 mm

N-383110-

S

...





Anstell-Querrollladenschrank
Oberboden 25 mm,
mit Stellfüßen,
abschließbar

2 Ordnerhöhen
H: 720 mm
B: 1200 mm
T: 425 mm

N-312110-

S

...

Querrollladenschrank
Oberboden 25 mm,
mit Standfüßen,
abschließbar

2 Ordnerhöhen
H: 798 mm
B: 1200 mm
T: 425 mm

N-312210-

S

...



Querrollladenschränke als freistehende Möbel und Anstell-Schränke

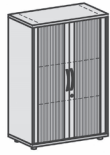

▶ 3 Wochen Lieferzeit

Ahorn	A	A
Buche	B	B
Lichtgrau	L	L
Weiß	W	W
Onyx	O	O
Nussbaum	N	N

Produkt	Maße	Artikelnr.	Front	Korpus
---------	------	------------	-------	--------



Querrollladenschrank
Oberboden 25 mm,
mit Standfüßen,
abschließbar

3 Ordnerhöhen
H: 1182 mm
B: 1200 mm
T: 425 mm

N-312310-

S

...



Schiebetürenschrank als freistehende Möbel und Anstell-Schränke

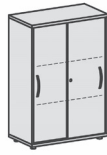

► 3 Wochen Lieferzeit

Ahorn	A	A
Buche	B	B
Lichtgrau	L	L
Weiß	W	W
Onyx	O	O
Nussbaum	N	N

Produkt	Maße	Artikelnr.	Front	Korpus
---------	------	------------	-------	--------



Anstell-Schiebetürenschrank
Oberboden 25 mm,
mit Stellfüßen,
abschließbar

2 Ordnerhöhen
H: 720 mm
B: 800 mm
T: 425 mm

N-381501-

...

...



Schiebetürenschrank
Oberboden 25 mm,
mit Standfüßen,
abschließbar

2 Ordnerhöhen
H: 798 mm
B: 800 mm
T: 425 mm

N-382502-

...

...



Schiebetürenschrank
Oberboden 25 mm,
mit Standfüßen,
abschließbar

3 Ordnerhöhen
H: 1182 mm
B: 800 mm
T: 425 mm

N-383502-

...

...





Anstell-Schiebetürenschrank
Oberboden 25 mm,
mit Mittelseite,
mit Stellfüßen,
abschließbar

2 Ordnerhöhen
H: 720 mm
B: 1200 mm
T: 425 mm

N-312153-

...

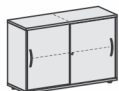
...

Schiebetürenschrank
Oberboden 25 mm,
mit Mittelseite,
mit Standfüßen,
abschließbar

2 Ordnerhöhen
H: 798 mm
B: 1200 mm
T: 425 mm

N-312253-

...

...



Schiebetürenschränke als freistehende Möbel und Anstell-Schränke



Ahorn	A	A
Buche	B	B
Lichtgrau	L	L
Weiß	W	W
Onyx	O	O
Nussbaum	N	N

Produkt	Maße	Artikelnr.	Front	Korpus
---------	------	------------	-------	--------

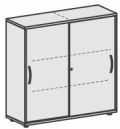

Schiebetürenschränk
Oberboden 25 mm,
mit Mittelseite,
mit Standfüßen,
abschließbar

3 Ordnerhöhen
H: 1182 mm
B: 1200 mm
T: 425 mm

N-312353-

...

...



Anstellschränke und Zubehör

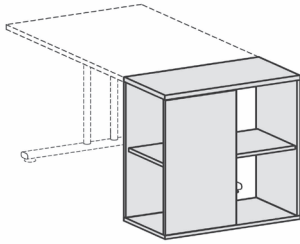

► **3 Wochen Lieferzeit**

Ahorn	A	A
Buche	B	B
Lichtgrau	L	L
Weiß	W	W
Onyx	O	O
Nussbaum	N	N

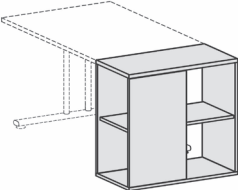
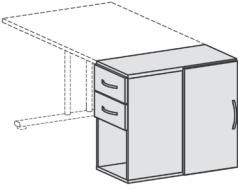
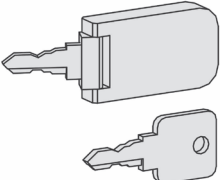
Produkt	Maße	Artikelnr.	Front	Korpus
 <p>Anstell-Regal mit Stellfüßen</p>	<p>2 Ordnerhöhen H: 720 mm B: 400 mm T: 800 mm</p>	N-381200-	X	...
 <p>Anstell-Schrank mit Schubkästen, Drehtür mit Türdämpfer links oder rechts verwendbar, mit Stellfüßen, nicht abschließbar</p>	<p>2 Ordnerhöhen H: 720 mm B: 420 mm T: 820 mm</p>	N-381300-
 <p>Ersatzschlüssel 2 Stück bestehend aus 1 starren Schlüssel 1 Kippschlüssel</p> <p>Bitte bei Bestellung Schlüsselnummer angeben</p>		N-301013	X	X



Hygienezubehör

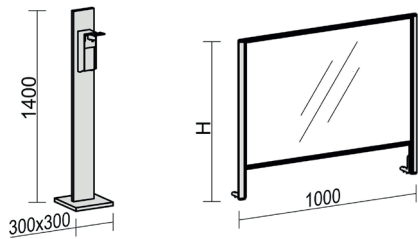

▶ 3 Wochen Lieferzeit

Ahorn	A
Buche	B
Lichtgrau	L
Weiß	W
Onyx	O
Nussbaum	N

Produkt	Maße	Artikelnr.	Ausführung
---------	------	------------	------------

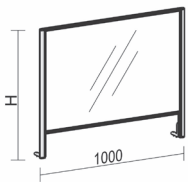

Hygienewand zum Aufschrauben auf Thekenaufsatz oder Tischplatte Aluminium-Rahmengestell, Scheibe aus 6mm starken Acrylglas Durchreichemöglichkeit unter dem Acrylglas

Höhe: 600 mm	N-HW-1006-	S
Höhe: 800 mm	N-HW-1008-	S
Höhe: 1000 mm	N-HW-1010-	S

Breite 1000 mm
Rahmen Silber

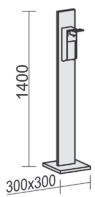

Hygienesäule
Desinfektionsmittelpender mit 1 Liter Tankvolumen zum Wiederbefüllen mit Ellenbogenhebel aus Edelstahl Aluminiumgehäuse Lieferung inklusive 1 Liter Desinfektionsmittel

H: 1400 mm B: 300 mm T: 300 mm	N-HS-	...
--------------------------------------	-------	-----

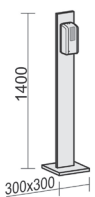

Hygienesäule Motion Sensor Kontaktlose Desinfektion dank Bewegungs-Sensor mit 1 Liter Tankvolumen zum Wiederbefüllen Lieferung inklusive 1 Liter Desinfektionsmittel 4x Batterie Typ C 1,5 V, LR14 notwendig

H: 1400 mm B: 300 mm T: 300 mm	N-HSM-	...
--------------------------------------	--------	-----

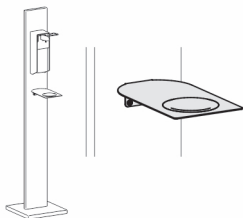

Tropfschale für Desinfektionsmittelpender mit Ellbogenhebel Weiß

N-HS-	T
-------	---

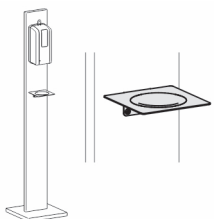

Tropfschale für Desinfektionsmittelpender mit Sensor Weiß

N-HSM-	T
--------	---



Inhalt	Seite
Übersicht Baukastensystem	2
Schnelllieferprogramm	
Regale	4
Fronten für Regale	7
Flügeltürenschränke	11
Zubehör	14
Querrolladenschränke und Schiebetürenschränke	16



Übersicht Baukastensystem

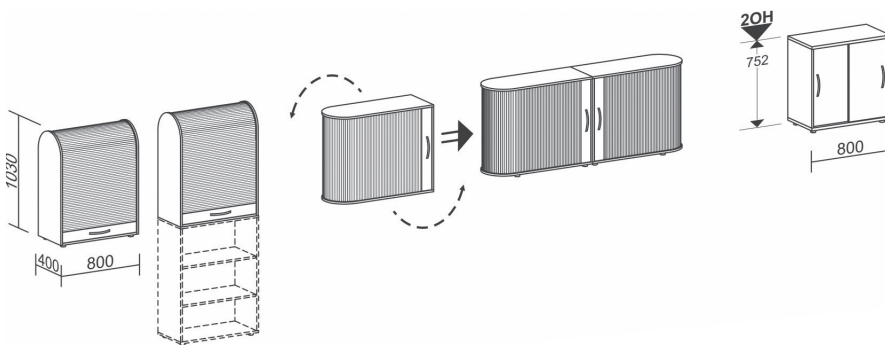
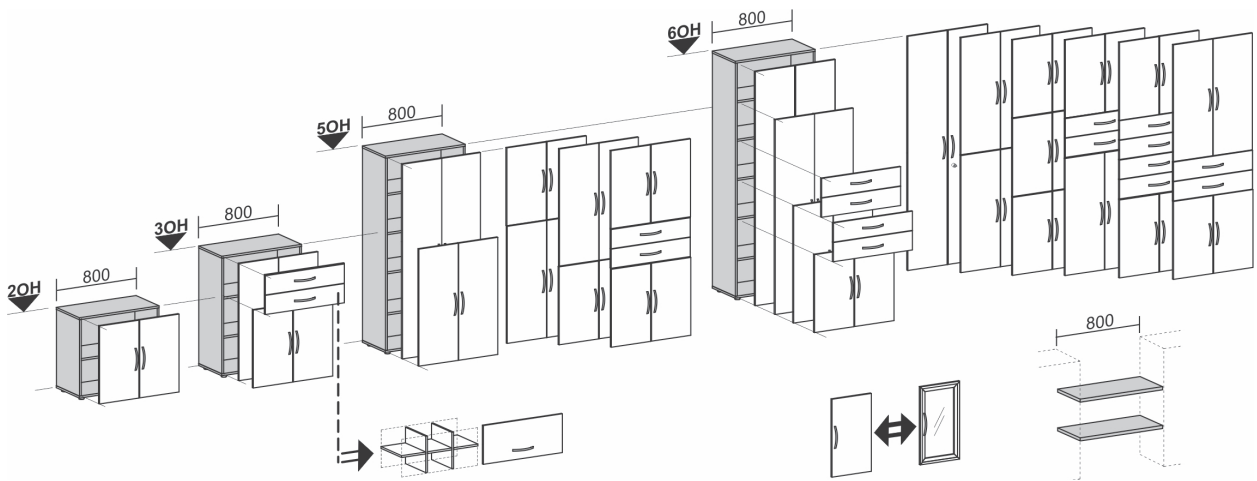
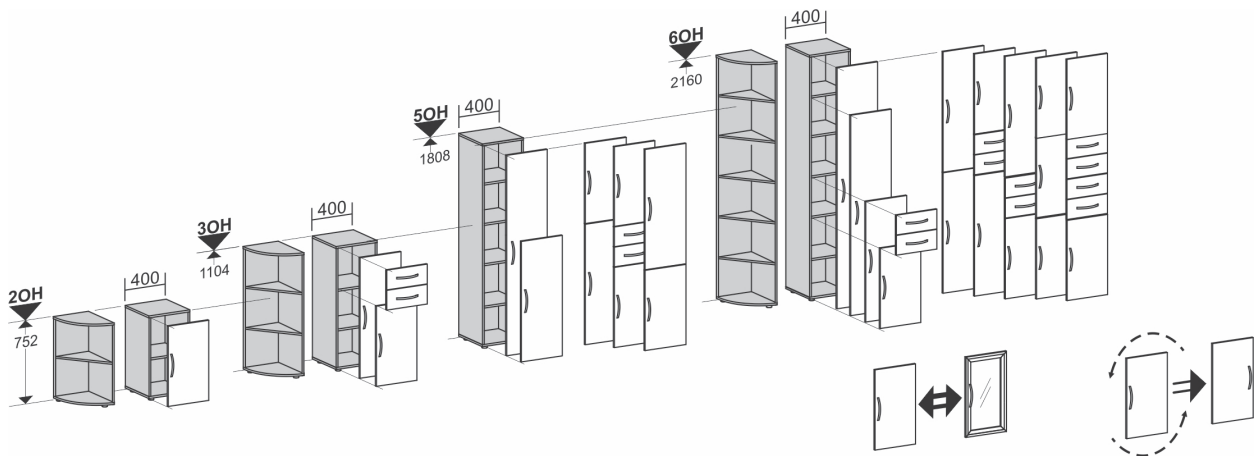



Übersicht Ausführungskombination

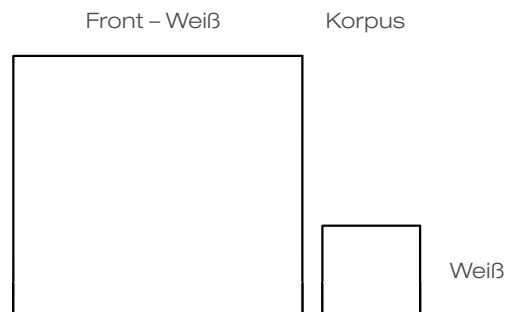
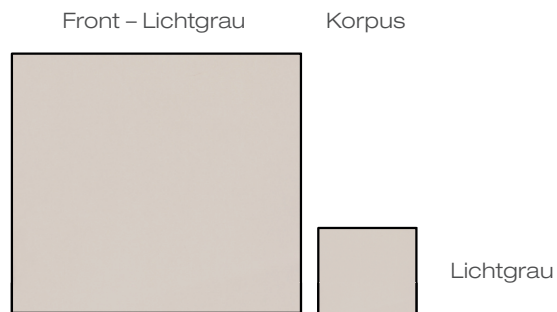
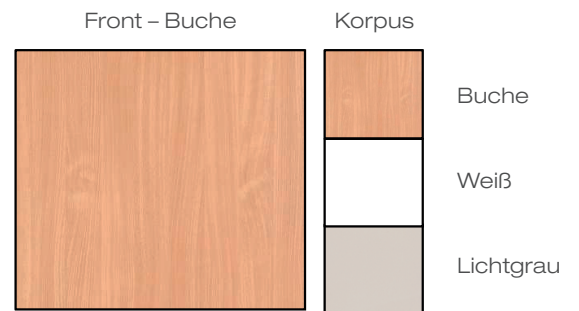
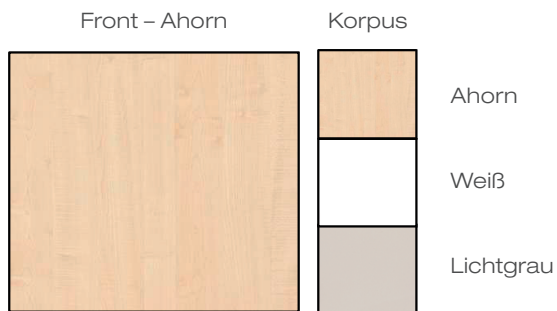



Regale

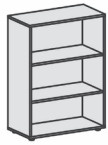

▶ 3 Wochen Lieferzeit

Ahorn	A
Buche	B
Lichtgrau	L
Weiß	W

Produkt	Maße	Artikelnr.	Ausführung
---------	------	------------	------------



Regal mit Standfüßen

2 Ordnerhöhen
H: 752 mm
B: 400 mm
T: 400 mm

N-342001-

...



Regal mit Standfüßen

2 Ordnerhöhen
H: 752 mm
B: 800 mm
T: 400 mm

N-382001-

...



Regal mit Standfüßen

3 Ordnerhöhen
H: 1104 mm
B: 400 mm
T: 400 mm

N-343001-

...



Regal mit Standfüßen

3 Ordnerhöhen
H: 1104 mm
B: 800 mm
T: 400 mm

N-383001-

...



Regal mit Standfüßen

5 Ordnerhöhen
H: 1808 mm
B: 400 mm
T: 400 mm

N-345001-

...

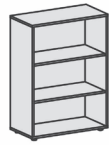

▶ 3 Wochen Lieferzeit

Ahorn	A
Buche	B
Lichtgrau	L
Weiß	W

Produkt	Maße	Artikelnr.	Korpus
---------	------	------------	--------

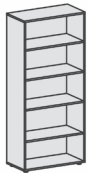

Regal mit Standfüßen

5 Ordnerhöhen
H: 1808 mm
B: 800 mm
T: 400 mm

N-385001-

...



Regal mit Standfüßen

6 Ordnerhöhen
H: 2160 mm
B: 400 mm
T: 400 mm

N-346001-

...

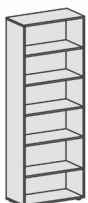

Regal mit Standfüßen

6 Ordnerhöhen
H: 2160 mm
B: 800 mm
T: 400 mm

N-386001-

...



Eckabschlussregal mit Standfüßen, als Anstell-Regal verwendbar

2 Ordnerhöhen
H: 720 mm
B: 400 mm
T: 400 mm

N-342010-

...



Eckabschlussregal mit Standfüßen

3 Ordnerhöhen
H: 1104 mm
B: 400 mm
T: 400 mm

N-343010-

...



Regale

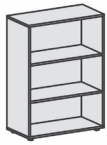

▶ 3 Wochen Lieferzeit

Ahorn	A
Buche	B
Lichtgrau	L
Weiß	W

Produkt	Maße	Artikelnr.	Korpus
---------	------	------------	--------



Eckabschlussregal
mit Standfüßen

6 Ordnerhöhen
H: 2160 mm
B: 400 mm
T: 400 mm

N-346010-

...



Fronten für Regale

▶ 3 Wochen Lieferzeit

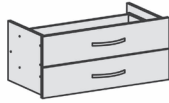

Ahorn	A
Buche	B
Lichtgrau	L
Weiß	W

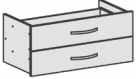
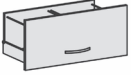
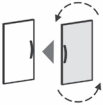
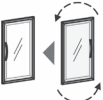
Produkt	Maße	Artikelnr.	Ausführung
 Schubkasteneinsatz für Korpusbreite 400 mm, für 2., 3. oder 4. OH, nicht abschließbar	1 Ordnerhöhe	N-341700-	...
 Schubkasteneinsatz für Korpusbreite 800 mm, für 2., 3. oder 4. OH, nicht abschließbar	1 Ordnerhöhe	N-381700-	...
 Hängeregistraturschublade für Korpusbreite 800 mm, ohne Auszugssperre, (Wandbefestigung notwendig) für 2., 3. oder 4. OH, nicht abschließbar	1 Ordnerhöhe	N-381705-	...
 Flügeltür für Korpusbreite 400 mm, links oder rechts verwendbar, inkl. Türdämpfer, nicht abschließbar	2 Ordnerhöhen	N-342700-	...
 Glastür satiniert im Holzrahmen, für Korpusbreite 400 mm, links oder rechts verwendbar, inkl. Türdämpfer, nicht abschließbar	2 Ordnerhöhen	N-342901-	GT



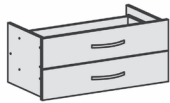

Fronten für Regale



▶ 3 Wochen Lieferzeit

Ahorn	A
Buche	B
Lichtgrau	L
Weiß	W

Produkt	Maße	Artikelnr.	Ausführung
 <p>Flügeltürensatz für Korpusbreite 800 mm, inkl. Türdämpfer, nicht abschließbar</p>	2 Ordnerhöhen	N-382700-	...
 <p>Glastürensatz satinert im Holzrahmen, für Korpusbreite 800 mm, inkl. Türdämpfer, nicht abschließbar</p>	2 Ordnerhöhen	N-382901-	GT
 <p>Flügeltür für Korpusbreite 400 mm, links oder rechts verwendbar, inkl. Türdämpfer, nicht abschließbar</p>	3 Ordnerhöhen	N-343700-	...
 <p>Glastür satinert im Holzrahmen, für Korpusbreite 400 mm, links oder rechts verwendbar, inkl. Türdämpfer, nicht abschließbar</p>	3 Ordnerhöhen	N-343901-	GT
 <p>Flügeltürensatz für Korpusbreite 800 mm, inkl. Türdämpfer, nicht abschließbar</p>	3 Ordnerhöhen	N-383700-	...



Fronten für Regale

▶ 3 Wochen Lieferzeit

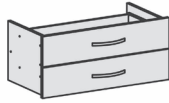

Ahorn	A
Buche	B
Lichtgrau	L
Weiß	W

Produkt	Maße	Artikelnr.	Ausführung
---------	------	------------	------------



Glastürensatz
satinert im Holzrahmen,
für Korpusbreite 800 mm,
inkl. Türdämpfer,
nicht abschließbar

3 Ordnerhöhen

N-383901-

GT

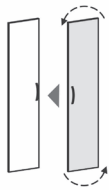

Flügeltür
für Korpusbreite 400 mm,
links oder rechts verwendbar,
inkl. Türdämpfer,
nicht abschließbar

5 Ordnerhöhen

N-345700-

...



Flügeltürensatz
für Korpusbreite 800 mm,
inkl. Türdämpfer,
nicht abschließbar

5 Ordnerhöhen

N-385700-

...

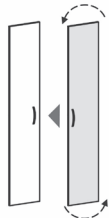

Flügeltür
für Korpusbreite 400 mm,
links oder rechts verwendbar,
inkl. Türdämpfer,
nicht abschließbar

6 Ordnerhöhen

N-346700-

...



Glastür
satinert im Holzrahmen,
für Korpusbreite 400 mm,
links oder rechts verwendbar,
inkl. Türdämpfer,
nicht abschließbar

6 Ordnerhöhen

N-346901-

GT



Fronten für Regale

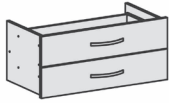

▶ 3 Wochen Lieferzeit

Ahorn	A
Buche	B
Lichtgrau	L
Weiß	W

Produkt	Maße	Artikelnr.	Ausführung
---------	------	------------	------------



Glastürensatz
saniert im Holzrahmen,
für Korpusbreite 800 mm,
inkl. Türdämpfer,
nicht abschließbar

6 Ordnerhöhen

N-386901-

GT



Flügeltürenschränke

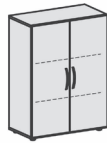

▶ 3 Wochen Lieferzeit

Ahorn	A	A
Buche	B	B
Lichtgrau	L	L
Weiß	W	W

Produkt	Maße	Artikelnr.	Front	Korpus
---------	------	------------	-------	--------



Flügeltürenschränk
mit Standfüßen,
Griff links oder rechts,
inkl. Türdämpfer,
nicht abschließbar

2 Ordnerhöhen
H: 752 mm
B: 400 mm
T: 420 mm

N-342100-

...

...



Flügeltürenschränk
mit Standfüßen,
inkl. Türdämpfer,
nicht abschließbar

2 Ordnerhöhen
H: 752 mm
B: 800 mm
T: 420 mm

N-382100-

...

...



Flügeltürenschränk
mit satinierten Glastüren
im Holzrahmen,
mit Standfüßen,
inkl. Türdämpfer,
nicht abschließbar

2 Ordnerhöhen
H: 752 mm
B: 800 mm
T: 420 mm

N-382800-

GT

...



Flügeltürenschränk
mit Standfüßen,
Griff links oder rechts,
inkl. Türdämpfer,
nicht abschließbar

3 Ordnerhöhen
H: 1104 mm
B: 400 mm
T: 420 mm

N-343102-

...

...

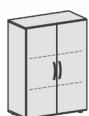

Flügeltürenschränk
mit Standfüßen,
inkl. Türdämpfer,
nicht abschließbar

3 Ordnerhöhen
H: 1104 mm
B: 800 mm
T: 420 mm

N-383102-

...

...



Flügeltürenschränke

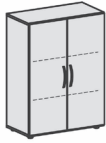

▶ 3 Wochen Lieferzeit

Ahorn	A	A
Buche	B	B
Lichtgrau	L	L
Weiß	W	W

Produkt	Maße	Artikelnr.	Front	Korpus
---------	------	------------	-------	--------



Flügeltürenschränk mit satinierten Glastüren im Holzrahmen, mit Standfüßen, inkl. Türdämpfer, nicht abschließbar

3 Ordnerhöhen
H: 1104 mm
B: 800 mm
T: 420 mm

N-383802-

GT

...



Flügeltürenschränk mit Standfüßen, Griff links oder rechts, inkl. Türdämpfer, nicht abschließbar

5 Ordnerhöhen
H: 1808 mm
B: 400 mm
T: 420 mm

N-345100-

...

...

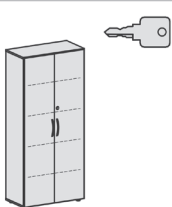

Flügeltürenschränk mit Standfüßen, inkl. Türdämpfer, abschließbar

5 Ordnerhöhen
H: 1808 mm
B: 800 mm
T: 420 mm

N-385100-

...

...



Flügeltürenschränk mit Standfüßen, Griff links oder rechts, inkl. Türdämpfer, nicht abschließbar

6 Ordnerhöhen
H: 2160 mm
B: 400 mm
T: 420 mm

N-346100-

...

...



Flügeltürenschränk mit satinierter Glastür im Holzrahmen, mit Standfüßen, Griff links oder rechts, inkl. Türdämpfer, nicht abschließbar

6 Ordnerhöhen
H: 2160 mm
B: 400 mm
T: 420 mm

N-346838-

GT

...



Flügeltürenschrank

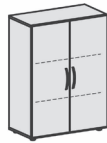

▶ 3 Wochen Lieferzeit

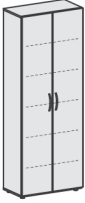
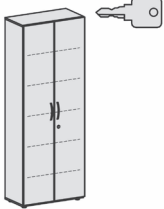
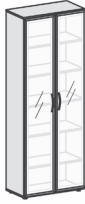
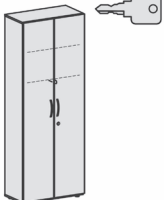

Ahorn	A	A
Buche	B	B
Lichtgrau	L	L
Weiß	W	W

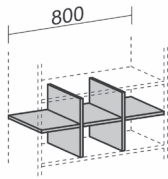
Produkt	Maße	Artikelnr.	Front	Korpus
 <p>Flügeltürenschrank mit Standfüßen, inkl. Türdämpfer, nicht abschließbar</p>	6 Ordnerhöhen H: 2160 mm B: 800 mm T: 420 mm	N-386002-
 <p>Flügeltürenschrank mit Standfüßen, inkl. Türdämpfer, abschließbar</p>	6 Ordnerhöhen H: 2160 mm B: 800 mm T: 420 mm	N-386100-
 <p>Flügeltürenschrank mit satinieren Glastüren im Holzrahmen, mit Standfüßen, inkl. Türdämpfer, nicht abschließbar</p>	6 Ordnerhöhen H: 2160 mm B: 800 mm T: 420 mm	N-386821-	GT	...
 <p>Garderobenschrank mit ausziehbarem Garderobenhalter, mit Standfüßen, inkl. Türdämpfer, abschließbar</p>	6 Ordnerhöhen H: 2160 mm B: 800 mm T: 420 mm	N-386128-

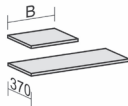
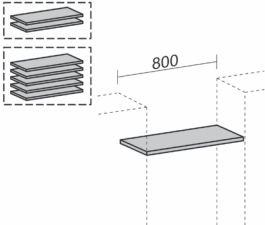

▶ 3 Wochen Lieferzeit

Ahorn	A
Buche	B
Lichtgrau	L
Weiß	W

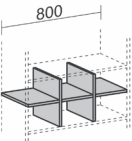
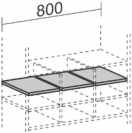
Produkt	Maße	Artikelnr.	Ausführung
 <p>Einlegeboden mit Bodenträger</p> <p>Tiefe 370 mm Höhe 19 mm</p> <p>Auswahl entsprechend Korpusbreite</p>	B: 400 mm	N-341702-	...
	B: 800 mm	N-381702-	...
 <p>Regalzwischenboden zur Verbindung von 2 Schränken</p> <p>Breite 800 mm Höhe 19 mm</p>	1 Stück	N-382200-	...
	2 Stück	N-383200-	...
	5 Stück	N-386200-	...
 <p>Aufsatzplatte</p> <p>Tiefe 400 mm Höhe 105 mm</p>	B: 800 mm	N-380001-	...
 <p>Regalausfachung für 1 Ordnerhöhe, für Korpusbreite 800 mm, für 3. oder 4. OH, 2 Mittelseiten und 3 Einlegeböden</p>		N-381710-	...
 <p>3 Einlegeböden für Regalausfachung mit Bodenträger</p>		N-381711-	...

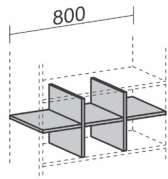

▶ 3 Wochen Lieferzeit

Ahorn	A
Buche	B
Lichtgrau	L
Weiß	W

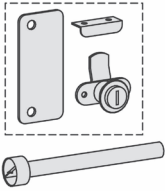
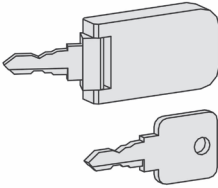
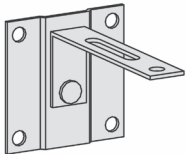
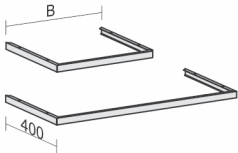
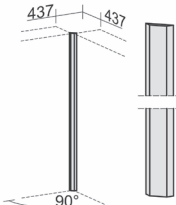
Produkt	Maße	Artikelnr.	Ausführung
 <p>Nachrüst Schloss für Flügeltürenschränke inkl. 2 Schlüssel bestehend aus 1 starren Schlüssel 1 Kippschlüssel</p>	unmontiert	N-301010	X
	montiert	N-301012	X
	Bohrer	N-301011	X
 <p>Ersatzschlüssel 2 Stück bestehend aus 1 starren Schlüssel 1 Kippschlüssel</p> <p>Bitte bei Bestellung Schlüsselnummer angeben</p>		N-301013	X
 <p>Kippsicherung Wandmontage bauseits, ohne Montagezubehör</p>		N-10Z15	X
 <p>Sockelblende aus Metall</p> <p>Auswahl entsprechend Schrankbreite</p>	B: 400 mm H: 25 mm	N-340002-	S
	B: 800 mm H: 25 mm	N-380002-	S
 <p>Eckverbinder</p>	6 Ordnerhöhen H: 2160 mm B: 80 / 130 mm T: 25 mm	N-306100-	...



Querrollladenschränke und Schiebetürenschränke

▶ 3 Wochen Lieferzeit

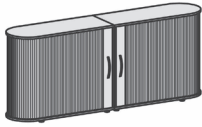

Ahorn	A	A
Buche	B	B
Lichtgrau	L	L
Weiß	W	W

Produkt	Maße	Artikelnr.	Front	Korpus
---------	------	------------	-------	--------

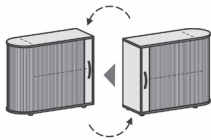

Querrollladenschrank
abgerundet
mit Standfüßen,
nicht abschließbar

2 Ordnerhöhen
H: 830 mm
B: 1000 mm
T: 400 mm

N-382101-

S

...

Mehrere Stellmöglichkeiten



Schiebetürenschränk
mit Standfüßen,
nicht abschließbar

2 Ordnerhöhen
H: 752 mm
B: 800 mm
T: 400 mm

N-382501-

...

...

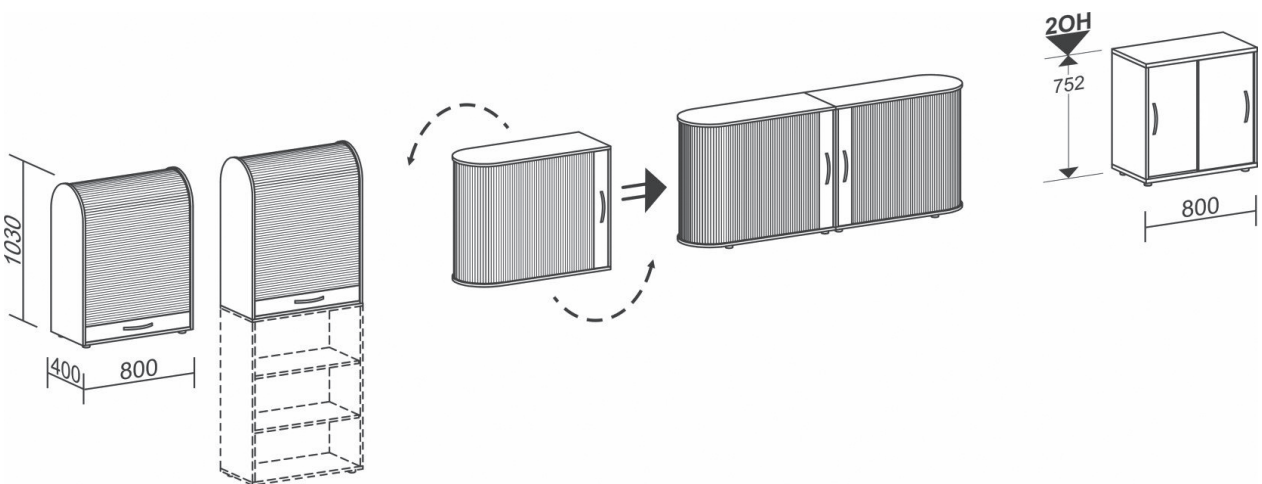



Inhalt	Seite
Regale	2
Garderobenschränke	10
Flügeltürenschränke	13
Modulschränke	20
Zubehör Regale, Garderoben-, Flügeltüren- und Modulschränke	27
Schiebetürenschränke	30
Zubehör Schiebetürenschränke	34
Registratorschränke	35
Zubehör Registratorschränke	37
Metallsockel und Standfüße	38
Querrollladenschränke	39
Zubehör Querrollladenschränke	42
Metallsockel und Standfüße Querrollladenschränke	43
Zubehör	44



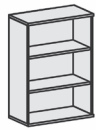

Regale

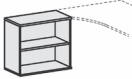
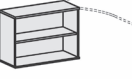
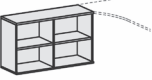
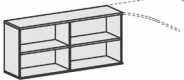

▶ 3 Wochen Lieferzeit

Ahorn	A
Buche	B
Lichtgrau	L
Weiß	W
Onyx	O
Nussbaum	N

Produkt	Maße	Artikelnr.	Korpus
 <p>Anstell-Regal 1 Dekor-Einlegeboden, mit Stellfüßen</p> <p>Kein durchgängiges Lochraster</p>	<p>2 Ordnerhöhen H: 720 mm B: 800 mm T: 425 mm</p>	N-10R7208-	...
 <p>Anstell-Regal 1 Dekor-Einlegeboden, mit Stellfüßen</p> <p>Kein durchgängiges Lochraster</p>	<p>2 Ordnerhöhen H: 720 mm B: 1000 mm T: 425 mm</p>	N-10R7210-	...
 <p>Anstell-Regal mit Mittelseite, 2 Dekor-Einlegeböden, mit Stellfüßen</p> <p>Kein durchgängiges Lochraster</p>	<p>2 Ordnerhöhen H: 720 mm B: 1200 mm T: 425 mm</p>	N-10R7212-	...
 <p>Anstell-Regal mit Mittelseite, 2 Dekor-Einlegeböden, mit Stellfüßen</p> <p>Kein durchgängiges Lochraster</p>	<p>2 Ordnerhöhen H: 720 mm B: 1600 mm T: 425 mm</p>	N-10R7216-	...
 <p>Regal 1 Dekor-Einlegeboden</p> <p>Metallsockel / Standfüße Seite 38</p>	<p>2 Ordnerhöhen H: 768 mm B: 400 mm T: 425 mm</p>	N-10R204-	...



▶ 3 Wochen Lieferzeit

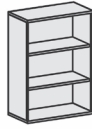

Ahorn	A
Buche	B
Lichtgrau	L
Weiß	W
Onyx	O
Nussbaum	N

Produkt	Maße	Artikelnr.	Korpus
---------	------	------------	--------



Regal
1 Dekor-Einlegeboden
Metallsockel / Standfüße
Seite 38

2 Ordnerhöhen
H: 768 mm
B: 600 mm
T: 425 mm

N-10R206-

...



Regal
1 Dekor-Einlegeboden
Metallsockel / Standfüße
Seite 38

2 Ordnerhöhen
H: 768 mm
B: 800 mm
T: 425 mm

N-10R208-

...



Regal
1 Dekor-Einlegeboden
Metallsockel / Standfüße
Seite 38

2 Ordnerhöhen
H: 768 mm
B: 1000 mm
T: 425 mm

N-10R210-

...

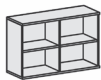

Regal
mit Mittelseite,
2 Dekor-Einlegeböden
Metallsockel / Standfüße
Seite 38

2 Ordnerhöhen
H: 768 mm
B: 1200 mm
T: 425 mm

N-10R212-

...

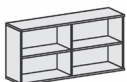

Regal
mit Mittelseite,
2 Dekor-Einlegeböden
Metallsockel / Standfüße
Seite 38

2 Ordnerhöhen
H: 768 mm
B: 1600 mm
T: 425 mm

N-10R216-

...



Regale

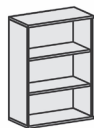

▶ 3 Wochen Lieferzeit

Ahorn	A
Buche	B
Lichtgrau	L
Weiß	W
Onyx	O
Nussbaum	N

Produkt	Maße	Artikelnr.	Korpus
---------	------	------------	--------



Regal
2 Dekor-Einlegeböden

Metallsockel / Standfüße
Seite 38

3 Ordnerhöhen
H: 1152 mm
B: 400 mm
T: 425 mm

N-10R304-

...



Regal
2 Dekor-Einlegeböden

Metallsockel / Standfüße
Seite 38

3 Ordnerhöhen
H: 1152 mm
B: 600 mm
T: 425 mm

N-10R306-

...



Regal
2 Dekor-Einlegeböden

Metallsockel / Standfüße
Seite 38

3 Ordnerhöhen
H: 1152 mm
B: 800 mm
T: 425 mm

N-10R308-

...



Regal
2 Dekor-Einlegeböden

Metallsockel / Standfüße
Seite 38

3 Ordnerhöhen
H: 1152 mm
B: 1000 mm
T: 425 mm

N-10R310-

...



Regal
mit Mittelseite,
4 Dekor-Einlegeböden

Metallsockel / Standfüße
Seite 38

3 Ordnerhöhen
H: 1152 mm
B: 1200 mm
T: 425 mm

N-10R312-





...

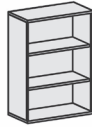

▶ 3 Wochen Lieferzeit

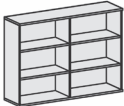

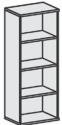
Ahorn	A
Buche	B
Lichtgrau	L
Weiß	W
Onyx	O
Nussbaum	N

Produkt	Maße	Artikelnr.	Korpus
 <p>Regal mit Mittelseite, 4 Dekor-Einlegeböden</p> <p>Metallsockel / Standfüße Seite 38</p>	<p>3 Ordnerhöhen H: 1152 mm B: 1600 mm T: 425 mm</p>	N-10R316-	...
 <p>Regal 3 Dekor-Einlegeböden</p> <p>Metallsockel / Standfüße Seite 38</p>	<p>4 Ordnerhöhen H: 1536 mm B: 400 mm T: 425 mm</p>	N-10R404-	...
 <p>Regal 3 Dekor-Einlegeböden</p> <p>Metallsockel / Standfüße Seite 38</p>	<p>4 Ordnerhöhen H: 1536 mm B: 600 mm T: 425 mm</p>	N-10R406-	...
 <p>Regal 3 Dekor-Einlegeböden</p> <p>Metallsockel / Standfüße Seite 38</p>	<p>4 Ordnerhöhen H: 1536 mm B: 800 mm T: 425 mm</p>	N-10R408-	...
 <p>Regal 3 Dekor-Einlegeböden</p> <p>Vertragen und Montage nur nach Absprache möglich</p> <p>Metallsockel / Standfüße Seite 38</p>	<p>4 Ordnerhöhen H: 1536 mm B: 1000 mm T: 425 mm</p>	N-10R410-	...



Regale

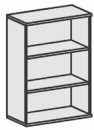

▶ 3 Wochen Lieferzeit

Ahorn	A
Buche	B
Lichtgrau	L
Weiß	W
Onyx	O
Nussbaum	N

Produkt	Maße	Artikelnr.	Korpus
---------	------	------------	--------



Regal
mit Mittelseite,
6 Dekor-Einlegeböden

4 Ordnerhöhen
H: 1536 mm
B: 1200 mm
T: 425 mm

N-10R412-

...

Vertragen und Montage
nur nach Absprache möglich

Metallsockel / Standfüße
Seite 38

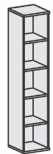

Regal
4 Dekor-Einlegeböden

5 Ordnerhöhen
H: 1920 mm
B: 400 mm
T: 425 mm

N-10R504-

...

Metallsockel / Standfüße
Seite 38



Regal
4 Dekor-Einlegeböden

5 Ordnerhöhen
H: 1920 mm
B: 600 mm
T: 425 mm

N-10R506-

...

Metallsockel / Standfüße
Seite 38



Regal
4 Dekor-Einlegeböden

5 Ordnerhöhen
H: 1920 mm
B: 800 mm
T: 425 mm

N-10R508-

...

Metallsockel / Standfüße
Seite 38



Regal
4 Dekor-Einlegeböden

5 Ordnerhöhen
H: 1920 mm
B: 1000 mm
T: 425 mm

N-10R510-

...

Vertragen und Montage
nur nach Absprache möglich

Metallsockel / Standfüße
Seite 38



▶ 3 Wochen Lieferzeit

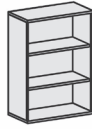

Ahorn	A
Buche	B
Lichtgrau	L
Weiß	W
Onyx	O
Nussbaum	N

Produkt	Maße	Artikelnr.	Korpus
---------	------	------------	--------

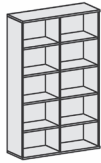

Regal
mit Mittelseite,
8 Dekor-Einlegeböden

5 Ordnerhöhen
H: 1920 mm
B: 1200 mm
T: 425 mm

N-10R512-

...

Vertragen und Montage
nur nach Absprache möglich

Metallsockel / Standfüße
Seite 38



Regal
5 Dekor-Einlegeböden

6 Ordnerhöhen
H: 2304 mm
B: 400 mm
T: 425 mm

N-10R604-

...

Metallsockel / Standfüße
Seite 38



Regal
5 Dekor-Einlegeböden

6 Ordnerhöhen
H: 2304 mm
B: 600 mm
T: 425 mm

N-10R606-

...

Metallsockel / Standfüße
Seite 38

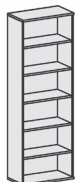

Regal
5 Dekor-Einlegeböden

6 Ordnerhöhen
H: 2304 mm
B: 800 mm
T: 425 mm

N-10R608-

...

Vertragen und Montage
nur nach Absprache möglich

Metallsockel / Standfüße
Seite 38



Regal
5 Dekor-Einlegeböden

6 Ordnerhöhen
H: 2304 mm
B: 1000 mm
T: 425 mm

N-10R610-

...

Vertragen und Montage
nur nach Absprache möglich

Metallsockel / Standfüße
Seite 38



Regale

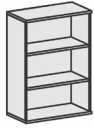

▶ 3 Wochen Lieferzeit

Ahorn	A
Buche	B
Lichtgrau	L
Weiß	W
Onyx	O
Nussbaum	N

Produkt	Maße	Artikelnr.	Korpus
---------	------	------------	--------

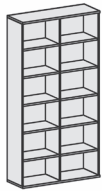

Regal
mit Mittelseite,
10 Dekor-Einlegeböden

6 Ordnerhöhen
H: 2304 mm
B: 1200 mm
T: 425 mm

N-10R612-

...

Vertragen und Montage
nur nach Absprache möglich

Metallsockel / Standfüße
Seite 38



Eckabschlussregal
1 Dekor-Einlegeboden

2 Ordnerhöhen
H: 768 mm
B: 425 mm
T: 425 mm

N-10RE2-

...

Metallsockel / Standfüße
Seite 38



Eckabschlussregal
2 Dekor-Einlegeböden

3 Ordnerhöhen
H: 1152 mm
B: 425 mm
T: 425 mm

N-10RE3-

...

Metallsockel / Standfüße
Seite 38



Eckabschlussregal
3 Dekor-Einlegeböden

4 Ordnerhöhen
H: 1536 mm
B: 425 mm
T: 425 mm

N-10RE4-

...

Metallsockel / Standfüße
Seite 38



Eckabschlussregal
4 Dekor-Einlegeböden

5 Ordnerhöhen
H: 1920 mm
B: 425 mm
T: 425 mm

N-10RE5-

...

Metallsockel / Standfüße
Seite 38

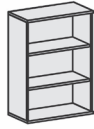

▶ 3 Wochen Lieferzeit

Ahorn	A
Buche	B
Lichtgrau	L
Weiß	W
Onyx	O
Nussbaum	N

Produkt	Maße	Artikelnr.	Korpus
---------	------	------------	--------



Eckabschlussregal
5 Dekor-Einlegeböden

Metallsockel / Standfüße
Seite 38

6 Ordnerhöhen
H: 2304 mm
B: 425 mm
T: 425 mm

N-10RE6-

...



Garderobenschränke

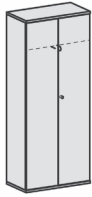

▶ 3 Wochen Lieferzeit

Ahorn	A	A
Buche	B	B
Lichtgrau	L	L
Weiß	W	W
Onyx	O	O
Nussbaum	N	N

Produkt	Maße	Artikelnr.	Front	Korpus
---------	------	------------	-------	--------

 Garderobenschrank mit ausziehbarem Garderobenhalter, abschließbar



4 Ordnerhöhen
Höhe 1536 mm
Breite 600 mm
Tiefe 425 mm

Metallsockel / Standfüße
Seite 38

Schloss rechts	N-10AGR406-
Schloss links	N-10AGL406-

 Garderobenschrank mit ausziehbarem Garderobenhalter, abschließbar



4 Ordnerhöhen
H: 1536 mm
B: 800 mm
T: 425 mm

Metallsockel / Standfüße
Seite 38

N-10AG408-
------------	-----	-----

 Garderobenschrank mit ausziehbarem Garderobenhalter, mit Mittelseite, 3 Dekor-Einlegeböden, abschließbar



4 Ordnerhöhen
H: 1536 mm
B: 1000 mm
T: 425 mm

Vertragen und Montage nur nach Absprache möglich

Metallsockel / Standfüße
Seite 38

N-10AG410-
------------	-----	-----

 Garderobenschrank mit ausziehbarem Garderobenhalter, mit Mittelseite, 3 Dekor-Einlegeböden, abschließbar



4 Ordnerhöhen
H: 1536 mm
B: 1200 mm
T: 425 mm

Vertragen und Montage nur nach Absprache möglich

Metallsockel / Standfüße
Seite 38

N-10AG412-
------------	-----	-----





Garderobenschränke



▶ 3 Wochen Lieferzeit

Ahorn	A	A
Buche	B	B
Lichtgrau	L	L
Weiß	W	W
Onyx	O	O
Nussbaum	N	N

Produkt	Maße	Artikelnr.	Front	Korpus
---------	------	------------	-------	--------

Garderobenschrank mit ausziehbarem Garderobenhalter, 1 Dekor-Einlegeboden, abschließbar

5 Ordnerhöhen
Höhe 1920 mm
Breite 600 mm
Tiefe 425 mm

Metallsockel / Standfüße
Seite 38

Schloss rechts	N-10AGR506-
Schloss links	N-10AGL506-



Garderobenschrank mit ausziehbarem Garderobenhalter, 1 Dekor-Einlegeboden, abschließbar

Metallsockel / Standfüße
Seite 38

5 Ordnerhöhen H: 1920 mm B: 800 mm T: 425 mm	N-10AG508-
---	------------	-----	-----



Garderobenschrank mit ausziehbarem Garderobenhalter, mit Mittelseite, 5 Dekor-Einlegeböden, abschließbar

Vertragen und Montage nur nach Absprache möglich

Metallsockel / Standfüße
Seite 38

5 Ordnerhöhen H: 1920 mm B: 1000 mm T: 425 mm	N-10AG510-
--	------------	-----	-----



Garderobenschrank mit ausziehbarem Garderobenhalter, mit Mittelseite, 5 Dekor-Einlegeböden, abschließbar

Vertragen und Montage nur nach Absprache möglich

Metallsockel / Standfüße
Seite 38

5 Ordnerhöhen H: 1920 mm B: 1200 mm T: 425 mm	N-10AG512-
--	------------	-----	-----



Garderobenschränke



▶ 3 Wochen Lieferzeit

Ahorn	A	A
Buche	B	B
Lichtgrau	L	L
Weiß	W	W
Onyx	O	O
Nussbaum	N	N

Produkt	Maße	Artikelnr.	Front	Korpus
---------	------	------------	-------	--------

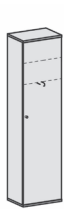

Garderobenschrank mit ausziehbarem Garderobenhalter, 2 Dekor-Einlegeböden, abschließbar

Schloss rechts

N-10AGR606-

...

...

Schloss links

N-10AGL606-

...

...

6 Ordnerhöhen
Höhe 2304 mm
Breite 600 mm
Tiefe 425 mm

Metallsockel / Standfüße
Seite 38

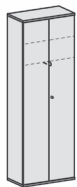

Garderobenschrank mit ausziehbarem Garderobenhalter, 2 Dekor-Einlegeböden, abschließbar

6 Ordnerhöhen
H: 2304 mm
B: 800 mm
T: 425 mm

N-10AG608-

...

...

Vertragen und Montage nur nach Absprache möglich

Metallsockel / Standfüße
Seite 38

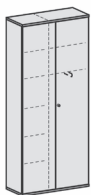

Garderobenschrank mit ausziehbarem Garderobenhalter, mit Mittelseite, 7 Dekor-Einlegeböden, abschließbar

6 Ordnerhöhen
H: 2304 mm
B: 1000 mm
T: 425 mm

N-10AG610-

...

...

Vertragen und Montage nur nach Absprache möglich

Metallsockel / Standfüße
Seite 38



Garderobenschrank mit ausziehbarem Garderobenhalter, mit Mittelseite, 7 Dekor-Einlegeböden, abschließbar

6 Ordnerhöhen
H: 2304 mm
B: 1200 mm
T: 425 mm

N-10AG612-

...

...

Vertragen und Montage nur nach Absprache möglich

Metallsockel / Standfüße
Seite 38





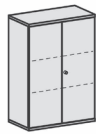



Flügeltürenschränke



▶ 3 Wochen Lieferzeit

Ahorn	A	A
Buche	B	B
Lichtgrau	L	L
Weiß	W	W
Onyx	O	O
Nussbaum	N	N

Produkt	Maße	Artikelnr.	Front	Korpus
 <p>Flügeltürenschränk 1 Dekor-Einlegeboden, abschließbar</p>	Schloss rechts	N-10DR204-
	 <p>2 Ordnerhöhen Höhe 768 mm Breite 400 mm Tiefe 425 mm</p> <p>Metallsockel / Standfüße Seite 38</p>	Schloss links	N-10DL204-	...
 <p>Flügeltürenschränk mit satinierter, rahmenloser Glastür, 1 Dekor-Einlegeboden, nicht abschließbar</p>	Griff rechts	N-10GR204-	X	...
	<p>2 Ordnerhöhen Höhe 768 mm Breite 400 mm Tiefe 425 mm</p> <p>Metallsockel / Standfüße Seite 38</p>	Griff links	N-10GL204-	X
 <p>Flügeltürenschränk 1 Dekor-Einlegeboden, abschließbar</p>	Schloss rechts	N-10DR206-
	 <p>2 Ordnerhöhen Höhe 768 mm Breite 600 mm Tiefe 425 mm</p> <p>Metallsockel / Standfüße Seite 38</p>	Schloss links	N-10DL206-	...
 <p>Flügeltürenschränk 1 Dekor-Einlegeboden, abschließbar</p>	2 Ordnerhöhen H: 768 mm B: 800 mm T: 425 mm	N-10D208-
 <p>Metallsockel / Standfüße Seite 38</p>				



Flügeltürenschränke

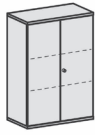

▶ 3 Wochen Lieferzeit

Ahorn	A	A
Buche	B	B
Lichtgrau	L	L
Weiß	W	W
Onyx	O	O
Nussbaum	N	N

Produkt	Maße	Artikelnr.	Front	Korpus
---------	------	------------	-------	--------



Flügeltürenschränk
mit satinierten,
rahmenlosen Glastüren,
1 Dekor-Einlegeboden,
nicht abschließbar

2 Ordnerhöhen
H: 768 mm
B: 800 mm
T: 425 mm

N-10G208-

X

...

Metallsockel / Standfüße
Seite 38



Flügeltürenschränk
1 Dekor-Einlegeboden,
abschließbar

2 Ordnerhöhen
H: 768 mm
B: 1000 mm
T: 425 mm

N-10D210-

...

...

Metallsockel / Standfüße
Seite 38

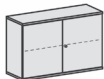

Flügeltürenschränk
1 Dekor-Einlegeboden,
abschließbar

2 Ordnerhöhen
H: 768 mm
B: 1200 mm
T: 425 mm

N-10D212-

...

...

Metallsockel / Standfüße
Seite 38



Flügeltürenschränk
2 Dekor-Einlegeböden,
abschließbar

3 Ordnerhöhen
Höhe 1152 mm
Breite 400 mm
Tiefe 425 mm

Schloss rechts

N-10DR304-

...

...

Schloss links

N-10DL304-

...

...

Metallsockel / Standfüße
Seite 38



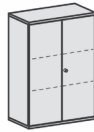

Flügeltürenschränke

▶ 3 Wochen Lieferzeit

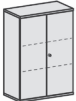

Ahorn	A	A
Buche	B	B
Lichtgrau	L	L
Weiß	W	W
Onyx	O	O
Nussbaum	N	N

Produkt	Maße	Artikelnr.	Front	Korpus
 <p>Flügeltürenschränk mit satiniertes, rahmenloser Glastür, 2 Dekor-Einlegeböden, nicht abschließbar</p> <p>3 Ordnerhöhen Höhe 1152 mm Breite 400 mm Tiefe 425 mm</p> <p>Metallsockel / Standfüße Seite 38</p>	Schloss rechts	N-10GR304-	X	...
	Schloss links	N-10GL304-	X	...
 <p>Flügeltürenschränk 2 Dekor-Einlegeböden, abschließbar</p> <p>3 Ordnerhöhen Höhe 1152 mm Breite 600 mm Tiefe 425 mm</p> <p>Metallsockel / Standfüße Seite 38</p>	Schloss rechts	N-10DR306-
	Schloss links	N-10DL306-
 <p>Flügeltürenschränk 2 Dekor-Einlegeböden, abschließbar</p> <p>Metallsockel / Standfüße Seite 38</p>	3 Ordnerhöhen H: 1152 mm B: 800 mm T: 425 mm	N-10D308-
	 <p>Flügeltürenschränk mit satinierten, rahmenlosen Glastüren, 2 Dekor-Einlegeböden, nicht abschließbar</p> <p>Metallsockel / Standfüße Seite 38</p>	3 Ordnerhöhen H: 1152 mm B: 800 mm T: 425 mm	N-10G308-	X



Flügeltürenschränke

▶ 3 Wochen Lieferzeit

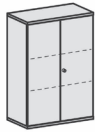

Ahorn	A	A
Buche	B	B
Lichtgrau	L	L
Weiß	W	W
Onyx	O	O
Nussbaum	N	N

Produkt	Maße	Artikelnr.	Front	Korpus
---------	------	------------	-------	--------



Flügeltürenschränk
2 Dekor-Einlegeböden,
abschließbar

Metallsockel / Standfüße
Seite 38

3 Ordnerhöhen
H: 1152 mm
B: 1000 mm
T: 425 mm

N-10D310-

...

...



Flügeltürenschränk
2 Dekor-Einlegeböden,
abschließbar

Metallsockel / Standfüße
Seite 38

3 Ordnerhöhen
H: 1152 mm
B: 1200 mm
T: 425 mm

N-10D312-

...

...



Flügeltürenschränk
3 Dekor-Einlegeböden,
abschließbar

4 Ordnerhöhen
Höhe 1536 mm
Breite 400 mm
Tiefe 425 mm

Metallsockel / Standfüße
Seite 38

Schloss rechts

N-10DR404-

...

...

Schloss links

N-10DL404-

...

...



Flügeltürenschränk
3 Dekor-Einlegeböden,
abschließbar

4 Ordnerhöhen
Höhe 1536 mm
Breite 600 mm
Tiefe 425 mm

Metallsockel / Standfüße
Seite 38

Schloss rechts

N-10DR406-

...

...

Schloss links

N-10DL406-

...

...



Flügeltürenschränk
3 Dekor-Einlegeböden,
abschließbar

Metallsockel / Standfüße
Seite 38

4 Ordnerhöhen
H: 1536 mm
B: 800 mm
T: 425 mm

N-10D408-

...

...





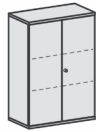

Flügeltürenschränke

▶ 3 Wochen Lieferzeit

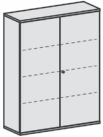

Ahorn	A	A
Buche	B	B
Lichtgrau	L	L
Weiß	W	W
Onyx	O	O
Nussbaum	N	N

Produkt	Maße	Artikelnr.	Front	Korpus
 <p>Flügeltürenschränk 3 Dekor-Einlegeböden, abschließbar</p> <p>Vertragen und Montage nur nach Absprache möglich</p> <p>Metallsockel / Standfüße Seite 38</p>	4 Ordnerhöhen H: 1536 mm B: 1000 mm T: 425 mm	N-10D410-
 <p>Flügeltürenschränk 3 Dekor-Einlegeböden, abschließbar</p> <p>Vertragen und Montage nur nach Absprache möglich</p> <p>Metallsockel / Standfüße Seite 38</p>	4 Ordnerhöhen H: 1536 mm B: 1200 mm T: 425 mm	N-10D412-
 <p>Flügeltürenschränk 4 Dekor-Einlegeböden, abschließbar</p> <p>5 Ordnerhöhen Höhe 1920 mm Breite 400 mm Tiefe 425 mm</p> <p>Metallsockel / Standfüße Seite 38</p>	Schloss rechts	N-10DR504-
	Schloss links	N-10DL504-
 <p>Flügeltürenschränk 4 Dekor-Einlegeböden, abschließbar</p> <p>5 Ordnerhöhen Höhe 1920 mm Breite 600 mm Tiefe 425 mm</p> <p>Metallsockel / Standfüße Seite 38</p>	Schloss rechts	N-10DR506-
	Schloss links	N-10DL506-
 <p>Flügeltürenschränk 4 Dekor-Einlegeböden, abschließbar</p> <p>Metallsockel / Standfüße Seite 38</p>	5 Ordnerhöhen H: 1920 mm B: 800 mm T: 425 mm	N-10D508-





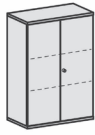

Flügeltürenschränke

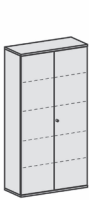
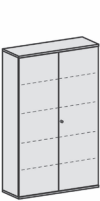

▶ 3 Wochen Lieferzeit

Ahorn	A	A
Buche	B	B
Lichtgrau	L	L
Weiß	W	W
Onyx	O	O
Nussbaum	N	N

Produkt	Maße	Artikelnr.	Front	Korpus
 <p>Flügeltürenschränk 4 Dekor-Einlegeböden, abschließbar</p> <p>Vertragen und Montage nur nach Absprache möglich</p> <p>Metallsockel / Standfüße Seite 38</p>	5 Ordnerhöhen H: 1920 mm B: 1000 mm T: 425 mm	N-10D510-
 <p>Flügeltürenschränk 4 Dekor-Einlegeböden, abschließbar</p> <p>Vertragen und Montage nur nach Absprache möglich</p> <p>Metallsockel / Standfüße Seite 38</p>	5 Ordnerhöhen H: 1920 mm B: 1200 mm T: 425 mm	N-10D512-
 <p>Flügeltürenschränk 5 Dekor-Einlegeböden, abschließbar</p> <p>6 Ordnerhöhen Höhe 2304 mm Breite 400 mm Tiefe 425 mm</p> <p>Metallsockel / Standfüße Seite 38</p>	Schloss rechts	N-10DR604-
	Schloss links	N-10DL604-
 <p>Flügeltürenschränk 5 Dekor-Einlegeböden, abschließbar</p> <p>6 Ordnerhöhen Höhe 2304 mm Breite 600 mm Tiefe 425 mm</p> <p>Metallsockel / Standfüße Seite 38</p>	Schloss rechts	N-10DR606-
	Schloss links	N-10DL606-
 <p>Flügeltürenschränk 5 Dekor-Einlegeböden, abschließbar</p> <p>Vertragen und Montage nur nach Absprache möglich</p> <p>Metallsockel / Standfüße Seite 38</p>	6 Ordnerhöhen H: 2304 mm B: 800 mm T: 425 mm	N-10D608-





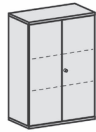

Flügeltürenschrank



▶ 3 Wochen Lieferzeit

Ahorn	A	A
Buche	B	B
Lichtgrau	L	L
Weiß	W	W
Onyx	O	O
Nussbaum	N	N

Produkt		Maße	Artikelnr.	Front	Korpus
	 Flügeltürenschrank 5 Dekor-Einlegeböden, abschließbar	6 Ordnerhöhen H: 2304 mm B: 1000 mm T: 425 mm	N-10D610-
	Vertragen und Montage nur nach Absprache möglich				
	Metallsockel / Standfüße Seite 38				
	 Flügeltürenschrank 5 Dekor-Einlegeböden, abschließbar	6 Ordnerhöhen H: 2304 mm B: 1200 mm T: 425 mm	N-10D612-
	Vertragen und Montage nur nach Absprache möglich				
	Metallsockel / Standfüße Seite 38				

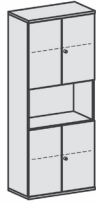

▶ 3 Wochen Lieferzeit

Ahorn	A	A
Buche	B	B
Lichtgrau	L	L
Weiß	W	W
Onyx	O	O
Nussbaum	N	N

Produkt	Maße	Artikelnr.	Front	Korpus
---------	------	------------	-------	--------

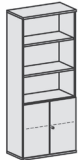

Modulschrank
1. + 2. OH Holztüren,
abschließbar,
3. - 5. OH Regal,
3 Dekor-Einlegeböden

5 Ordnerhöhen
H: 1920 mm
B: 800 mm
T: 425 mm

N-10M50829-

...

...

Metallsockel / Standfüße
Seite 38



Modulschrank
1. + 2. OH Holztüren,
abschließbar,
3. - 5. OH Regal,
3 Dekor-Einlegeböden

5 Ordnerhöhen
H: 1920 mm
B: 1000 mm
T: 425 mm

N-10M51029-

...

...

Vertragen und Montage
nur nach Absprache möglich

Metallsockel / Standfüße
Seite 38



Modulschrank
1. + 2. OH Holztüren,
abschließbar,
3. - 6. OH Regal,
4 Dekor-Einlegeböden

6 Ordnerhöhen
H: 2304 mm
B: 800 mm
T: 425 mm

N-10M60829-

...

...

Vertragen und Montage
nur nach Absprache möglich

Metallsockel / Standfüße
Seite 38



Modulschrank
1. + 2. OH Holztüren,
abschließbar,
3. - 6. OH Regal,
4 Dekor-Einlegeböden

6 Ordnerhöhen
H: 2304 mm
B: 1000 mm
T: 425 mm

N-10M61029-

...

...

Vertragen und Montage
nur nach Absprache möglich

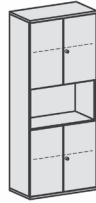

Metallsockel / Standfüße
Seite 38



▶ 3 Wochen Lieferzeit

Ahorn	A	A
Buche	B	B
Lichtgrau	L	L
Weiß	W	W
Onyx	O	O
Nussbaum	N	N

Produkt	Maße	Artikelnr.	Front	Korpus
---------	------	------------	-------	--------

Modulschrank
1. + 2. OH Holztüren,
abschließbar,
3. OH 2 Schubkästen,
nicht abschließbar,
4. + 5. OH Regal,
2 Dekor-Einlegeböden



Metallsockel / Standfüße
Seite 38

5 Ordnerhöhen
H: 1920 mm
B: 800 mm
T: 425 mm

N-10M50816-

...

...

Modulschrank
1. + 2. OH Holztüren,
abschließbar,
3. OH 2 Schubkästen,
nicht abschließbar,
4. + 5. OH Regal,
2 Dekor-Einlegeböden

Vertragen und Montage
nur nach Absprache möglich



Metallsockel / Standfüße
Seite 38

5 Ordnerhöhen
H: 1920 mm
B: 1000 mm
T: 425 mm

N-10M51016-

...

...

Modulschrank
1. + 2. OH Holztüren,
abschließbar,
3. OH 2 Schubkästen,
nicht abschließbar,
4. - 6. OH Regal,
3 Dekor-Einlegeböden

Vertragen und Montage
nur nach Absprache möglich



Metallsockel / Standfüße
Seite 38

6 Ordnerhöhen
H: 2304 mm
B: 800 mm
T: 425 mm

N-10M60816-

...

...

Modulschrank
1. + 2. OH Holztüren,
abschließbar,
3. OH 2 Schubkästen,
nicht abschließbar,
4. - 6. OH Regal,
3 Dekor-Einlegeböden

Vertragen und Montage
nur nach Absprache möglich

Metallsockel / Standfüße
Seite 38

6 Ordnerhöhen
H: 2304 mm
B: 1000 mm
T: 425 mm

N-10M61016-

...

...

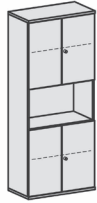

▶ 3 Wochen Lieferzeit

Ahorn	A	A
Buche	B	B
Lichtgrau	L	L
Weiß	W	W
Onyx	O	O
Nussbaum	N	N

Produkt	Maße	Artikelnr.	Front	Korpus
---------	------	------------	-------	--------



Modulschrank
1. + 2. OH Hängeregistratur
mit Zentralverriegelung
und Auszugssperre,
abschließbar,
3. - 5. OH Regal,
2 Dekor-Einlegeböden,
Wandbefestigung erforderlich

5 Ordnerhöhen
H: 1920 mm
B: 800 mm
T: 425 mm

N-10M50830-

...

...

Metallsockel / Standfüße
Seite 38



Modulschrank
1. + 2. OH Hängeregistratur
mit Zentralverriegelung
und Auszugssperre,
abschließbar,
3. - 5. OH Regal,
2 Dekor-Einlegeböden,
Wandbefestigung erforderlich

5 Ordnerhöhen
H: 1920 mm
B: 1000 mm
T: 425 mm

N-10M51030-

...

...

Vertragen und Montage
nur nach Absprache möglich

Metallsockel / Standfüße
Seite 38



Modulschrank
1. - 3. OH Hängeregistratur
mit Zentralverriegelung
und Auszugssperre,
abschließbar,
4. - 6. OH Regal,
2 Dekor-Einlegeböden,
Wandbefestigung erforderlich

6 Ordnerhöhen
H: 2304 mm
B: 800 mm
T: 425 mm

N-10M60830-

...

...

Vertragen und Montage
nur nach Absprache möglich

Metallsockel / Standfüße
Seite 38

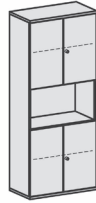

▶ 3 Wochen Lieferzeit

Ahorn	A	A
Buche	B	B
Lichtgrau	L	L
Weiß	W	W
Onyx	O	O
Nussbaum	N	N

Produkt	Maße	Artikelnr.	Front	Korpus
---------	------	------------	-------	--------



Modulschrank
1. - 3. OH Hängeregistratur
mit Zentralverriegelung
und Auszugssperre,
abschließbar,
4. - 6. OH Regal,
2 Dekor-Einlegeböden,
Wandbefestigung erforderlich

6 Ordnerhöhen
H: 2304 mm
B: 1000 mm
T: 425 mm

N-10M61030-

...

...

Vertragen und Montage
nur nach Absprache möglich

Metallsockel / Standfüße
Seite 38



Modulschrank
1. + 2. OH Hängeregistratur
mit Zentralverriegelung
und Auszugssperre,
abschließbar,
Auszugsplatte,
3. - 5. OH Holztüren,
abschließbar,
2 Dekor-Einlegeböden,
Wandbefestigung erforderlich

5 Ordnerhöhen
H: 1920 mm
B: 800 mm
T: 425 mm

N-10M50822-

...

...

Metallsockel / Standfüße
Seite 38

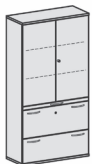

Modulschrank
1. + 2. OH Hängeregistratur
mit Zentralverriegelung
und Auszugssperre,
abschließbar,
Auszugsplatte,
3. - 5. OH Holztüren,
abschließbar,
2 Dekor-Einlegeböden,
Wandbefestigung erforderlich

5 Ordnerhöhen
H: 1920 mm
B: 1000 mm
T: 425 mm

N-10M51022-

...

...

Vertragen und Montage
nur nach Absprache möglich

Metallsockel / Standfüße
Seite 38

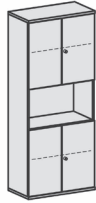

▶ 3 Wochen Lieferzeit

Ahorn	A	A
Buche	B	B
Lichtgrau	L	L
Weiß	W	W
Onyx	O	O
Nussbaum	N	N

Produkt	Maße	Artikelnr.	Front	Korpus
---------	------	------------	-------	--------



Modulschrank
1. - 3. OH Holztüren,
abschließbar,
4. + 5. OH Regal,
3 Dekor-Einlegeböden

5 Ordnerhöhen
H: 1920 mm
B: 800 mm
T: 425 mm

N-10M50828-

...

...

Metallsockel / Standfüße
Seite 38

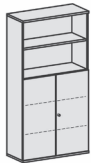

Modulschrank
1. - 3. OH Holztüren,
abschließbar,
4. + 5. OH Regal,
3 Dekor-Einlegeböden

5 Ordnerhöhen
H: 1920 mm
B: 1000 mm
T: 425 mm

N-10M51028-

...

...

Vertragen und Montage
nur nach Absprache möglich

Metallsockel / Standfüße
Seite 38

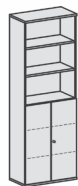

Modulschrank
1. - 3. OH Holztüren,
abschließbar,
4. - 6. OH Regal,
4 Dekor-Einlegeböden

6 Ordnerhöhen
H: 2304 mm
B: 800 mm
T: 425 mm

N-10M60828-

...

...

Vertragen und Montage
nur nach Absprache möglich

Metallsockel / Standfüße
Seite 38

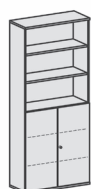

Modulschrank
1. - 3. OH Holztüren,
abschließbar,
4. - 6. OH Regal,
4 Dekor-Einlegeböden

6 Ordnerhöhen
H: 2304 mm
B: 1000 mm
T: 425 mm

N-10M61028-

...

...

Vertragen und Montage
nur nach Absprache möglich

Metallsockel / Standfüße
Seite 38

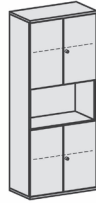

▶ 3 Wochen Lieferzeit

Ahorn	A	A
Buche	B	B
Lichtgrau	L	L
Weiß	W	W
Onyx	O	O
Nussbaum	N	N

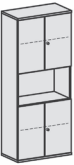
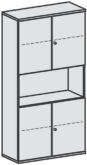
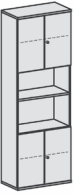
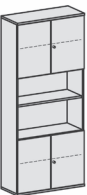
Produkt	Maße	Artikelnr.	Front	Korpus
 <p>Modulschrank 1. + 2. OH Holztüren, abschließbar, 3. OH Regal, 4. + 5. OH Holztüren, abschließbar, 2 Dekor-Einlegeböden</p> <p>Metallsockel / Standfüße Seite 38</p>	5 Ordnerhöhen H: 1920 mm B: 800 mm T: 425 mm	N-10M50832-
 <p>Modulschrank 1. + 2. OH Holztüren, abschließbar, 3. OH Regal, 4. + 5. OH Holztüren, abschließbar, 2 Dekor-Einlegeböden</p> <p>Vertragen und Montage nur nach Absprache möglich</p> <p>Metallsockel / Standfüße Seite 38</p>	5 Ordnerhöhen H: 1920 mm B: 1000 mm T: 425 mm	N-10M51032-
 <p>Modulschrank 1. + 2. OH Holztüren, abschließbar, 3. + 4. OH Regal, 5. + 6. OH Holztüren, abschließbar, 3 Dekor-Einlegeböden</p> <p>Vertragen und Montage nur nach Absprache möglich</p> <p>Metallsockel / Standfüße Seite 38</p>	6 Ordnerhöhen H: 2304 mm B: 800 mm T: 425 mm	N-10M60837-
 <p>Modulschrank 1. + 2. OH Holztüren, abschließbar, 3. + 4. OH Regal, 5. + 6. OH Holztüren, abschließbar, 3 Dekor-Einlegeböden</p> <p>Vertragen und Montage nur nach Absprache möglich</p> <p>Metallsockel / Standfüße Seite 38</p>	6 Ordnerhöhen H: 2304 mm B: 1000 mm T: 425 mm	N-10M61037-

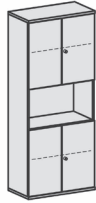

▶ 3 Wochen Lieferzeit

Ahorn	A	A
Buche	B	B
Lichtgrau	L	L
Weiß	W	W
Onyx	O	O
Nussbaum	N	N

Produkt	Maße	Artikelnr.	Front	Korpus
---------	------	------------	-------	--------



Modulschrank
1. - 3. OH Holztüren,
abschließbar,
Auszugsplatte,
4. - 6. OH Holztüren,
abschließbar,
4 Dekor-Einlegeböden

6 Ordnerhöhen
H: 2304 mm
B: 800 mm
T: 425 mm

N-10M60815-

...

...

Vertragen und Montage
nur nach Absprache möglich

Metallsockel / Standfüße
Seite 38

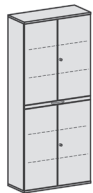

Modulschrank
1. - 3. OH Holztüren,
abschließbar,
Auszugsplatte,
4. - 6. OH Holztüren,
abschließbar,
4 Dekor-Einlegeböden

6 Ordnerhöhen
H: 2304 mm
B: 1000 mm
T: 425 mm

N-10M61015-

...

...

Vertragen und Montage
nur nach Absprache möglich

Metallsockel / Standfüße
Seite 38

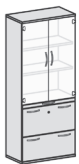

Modulschrank
1. + 2. OH Hängeregistratur
mit Zentralverriegelung
und Auszugssperre,
abschließbar,
Auszugsplatte,
3. - 5. OH Glastüren,
nicht abschließbar,
2 Dekor-Einlegeböden,
Wandbefestigung erforderlich

5 Ordnerhöhen
H: 1920 mm
B: 800 mm
T: 425 mm

N-10M50819-

...

...

Metallsockel / Standfüße
Seite 38

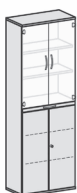

Modulschrank
1. - 3. OH Holztüren,
abschließbar,
Auszugsplatte,
4. - 6. OH Glastüren,
nicht abschließbar,
4 Dekor-Einlegeböden

6 Ordnerhöhen
H: 2304 mm
B: 800 mm
T: 425 mm

N-10M60814-

...

...

Vertragen und Montage
nur nach Absprache möglich

Metallsockel / Standfüße
Seite 38



Zubehör Regale, Garderoben-, Flügeltüren- und Modulschränke

▶ 3 Wochen Lieferzeit

Ahorn	A
Buche	B
Lichtgrau	L
Weiß	W
Onyx	O
Nussbaum	N

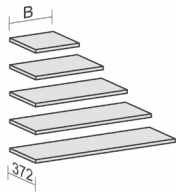
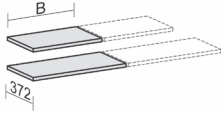
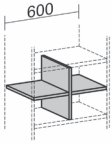
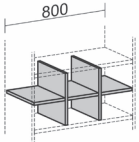
Produkt	Maße	Artikelnr.	Ausführung
 <p>Einlegeboden für Möbel ohne Mittelseite mit Bodenträger</p> <p>Tiefe 372 mm Höhe 25 mm</p> <p>Auswahl entsprechend Korpusbreite</p>	B: 400 mm	N-10EB04-	...
	B: 600 mm	N-10EB06-	...
	B: 800 mm	N-10EB08-	...
	B: 1000 mm	N-10EB10-	...
	B: 1200 mm	N-10EB12-	...
 <p>Einlegeboden für Möbel mit Mittelseite mit Bodenträger</p> <p>Tiefe 372 mm Höhe 25 mm</p> <p>Auswahl entsprechend Korpusbreite 1 Stück</p>	B: 1200	N-10EBMS12-	...
	B: 1600	N-10EBMS16-	...
 <p>Regalausfachung 1 Ordnerhöhe für Korpusbreite 600 mm, 1 Mittelseite und 2 Einlegeböden</p> <p>keine Montage in 1. Ordnerhöhe möglich</p>		N-10RA06-	...
 <p>Regalausfachung 1 Ordnerhöhe für Korpusbreite 800 mm, 2 Mittelseiten und 3 Einlegeböden</p> <p>keine Montage in 1. Ordnerhöhe möglich</p>		N-10RA08-	...



Zubehör Regale, Garderoben-, Flügeltüren- und Modulschränke

▶ 3 Wochen Lieferzeit

Ahorn	A
Buche	B
Lichtgrau	L
Weiß	W
Onyx	O
Nussbaum	N

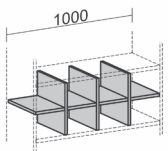
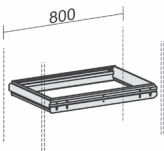
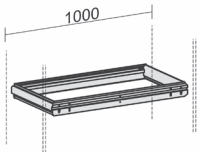
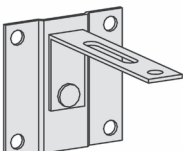
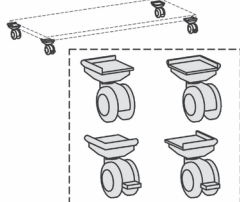
Produkt	Maße	Artikelnr.	Ausführung
 <p>Regalausfachung 1 Ordnerhöhe für Korpusbreite 1000 mm, 3 Mittelseiten und 4 Einlegeböden</p> <p>keine Montage in 1. Ordnerhöhe möglich</p>		N-10RA10-	...
 <p>Hängeregistratur- Auszugsrahmen hinter der Tür für Korpusbreite 800 mm, Wandbefestigung erforderlich, inkl. 2 Stege, ohne Auszugssperre</p>		N-10HRA08	X
 <p>Hängeregistratur- Auszugsrahmen hinter der Tür für Korpusbreite 1000 mm, Wandbefestigung erforderlich, inkl. 2 Stege, ohne Auszugssperre</p>		N-10HRA10	X
 <p>Kippsicherung Wandmontage bauseits, ohne Montagezubehör</p>		N-10Z15	X
 <p>Rollensatz bestehend aus 2 x mit Feststeller, 2 x ohne Feststeller, 4 x Kantenschutz Nutzlast 70 kg</p>		N-10Z03	X



Zubehör Regale, Garderoben-, Flügeltüren- und Modulschränke

▶ 3 Wochen Lieferzeit

Schwarz Z
Silber S

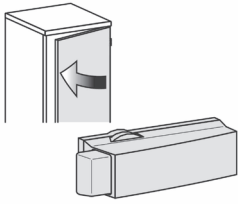
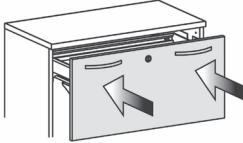
Produkt	Maße	Artikelnr.	Ausführung
	Türdämpfer für alle Drehtüren nachrüstbar, bis 3 OH 1 Stück pro Flügeltür ab 4 OH 2 Stück pro Flügeltür	N-10DTD	X
	Softeinzug für Schubkästen und Hängeregistraturauszüge, nicht nachrüstbar, 1 Stück pro Schub	N-10SKD	X







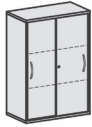

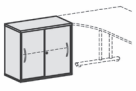

Schiebetürenschrank

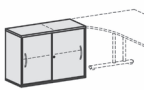
▶ 3 Wochen Lieferzeit

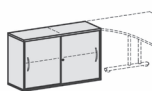

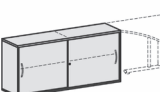
Ahorn	A	A
Buche	B	B
Lichtgrau	L	L
Weiß	W	W
Onyx	O	O
Nussbaum	N	N

Produkt	Maße	Artikelnr.	Front	Korpus
  <p>Anstell-Schiebetürenschrank 1 Dekor-Einlegeboden, mit Stellfüßen, abschließbar</p> <p>Kein durchgängiges Lochraster</p>	2 Ordnerhöhen H: 720 mm B: 800 mm T: 425 mm	N-10S7208-
  <p>Anstell-Schiebetürenschrank mit Mittelseite, 2 Dekor-Einlegeböden, mit Stellfüßen, abschließbar</p> <p>Kein durchgängiges Lochraster</p>	2 Ordnerhöhen H: 720 mm B: 1000 mm T: 425 mm	N-10S7210-
  <p>Anstell-Schiebetürenschrank mit Mittelseite, 2 Dekor-Einlegeböden, mit Stellfüßen, abschließbar</p> <p>Kein durchgängiges Lochraster</p>	2 Ordnerhöhen H: 720 mm B: 1200 mm T: 425 mm	N-10S7212-
  <p>Anstell-Schiebetürenschrank mit Mittelseite, 2 Dekor-Einlegeböden, mit Stellfüßen, abschließbar</p> <p>Kein durchgängiges Lochraster</p>	2 Ordnerhöhen H: 720 mm B: 1600 mm T: 425 mm	N-10S7216-
  <p>Schiebetürenschrank 1 Dekor-Einlegeboden, abschließbar</p> <p>Metallsockel / Standfüße Seite 38</p>	2 Ordnerhöhen H: 768 mm B: 800 mm T: 425 mm	N-10S208-







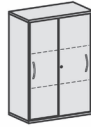

Schiebetürenschränke

▶ 3 Wochen Lieferzeit

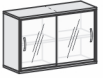

Ahorn	A	A
Buche	B	B
Lichtgrau	L	L
Weiß	W	W
Onyx	O	O
Nussbaum	N	N

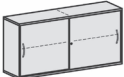
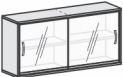
Produkt	Maße	Artikelnr.	Front	Korpus
  <p>Schiebetürenschränk mit Mittelseite, 2 Dekor-Einlegeböden, abschließbar</p> <p>Metallsockel / Standfüße Seite 38</p>	2 Ordnerhöhen H: 768 mm B: 1000 mm T: 425 mm	N-10S210-
  <p>Schiebetürenschränk mit Mittelseite, 2 Dekor-Einlegeböden, abschließbar</p> <p>Metallsockel / Standfüße Seite 38</p>	2 Ordnerhöhen H: 768 mm B: 1200 mm T: 425 mm	N-10S212-
 <p>Schiebetürenschränk mit satinierten Glas-Schiebetüren, mit Mittelseite, 2 Dekor-Einlegeböden, nicht abschließbar</p> <p>Metallsockel / Standfüße Seite 38</p>	2 Ordnerhöhen H: 768 mm B: 1200 mm T: 425 mm	N-10SG212-	X	...
  <p>Schiebetürenschränk mit Mittelseite, 2 Dekor-Einlegeböden, abschließbar</p> <p>Metallsockel / Standfüße Seite 38</p>	2 Ordnerhöhen H: 768 mm B: 1600 mm T: 425 mm	N-10S216-
 <p>Schiebetürenschränk mit satinierten Glas-Schiebetüren, mit Mittelseite, 2 Dekor-Einlegeböden, nicht abschließbar</p> <p>Metallsockel / Standfüße Seite 38</p>	2 Ordnerhöhen H: 768 mm B: 1600 mm T: 425 mm	N-10SG216-	X	...



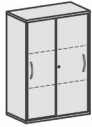

Schiebetürenschränke

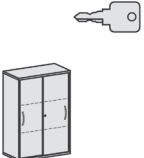
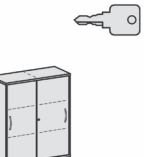
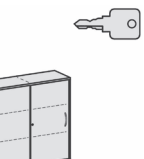

▶ 3 Wochen Lieferzeit

Ahorn	A	A
Buche	B	B
Lichtgrau	L	L
Weiß	W	W
Onyx	O	O
Nussbaum	N	N

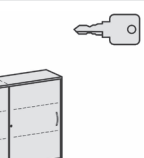
Produkt	Maße	Artikelnr.	Front	Korpus
 <p>Schiebetürenschränk 2 Dekor-Einlegeböden, abschließbar</p> <p>Metallsockel / Standfüße Seite 38</p>	3 Ordnerhöhen H: 1152 mm B: 800 mm T: 425 mm	N-10S308-
 <p>Schiebetürenschränk mit Mittelseite, 4 Dekor-Einlegeböden, abschließbar</p> <p>Metallsockel / Standfüße Seite 38</p>	3 Ordnerhöhen H: 1152 mm B: 1000 mm T: 425 mm	N-10S310-
 <p>Schiebetürenschränk mit Mittelseite, 4 Dekor-Einlegeböden, abschließbar</p> <p>Metallsockel / Standfüße Seite 38</p>	3 Ordnerhöhen H: 1152 mm B: 1200 mm T: 425 mm	N-10S312-
 <p>Schiebetürenschränk mit satinierten Glas-Schiebetüren, mit Mittelseite, 4 Dekor-Einlegeböden, nicht abschließbar</p> <p>Metallsockel / Standfüße Seite 38</p>	3 Ordnerhöhen H: 1152 mm B: 1200 mm T: 425 mm	N-10SG312-	X	...
 <p>Schiebetürenschränk mit Mittelseite, 4 Dekor-Einlegeböden, abschließbar</p> <p>Metallsockel / Standfüße Seite 38</p>	3 Ordnerhöhen H: 1152 mm B: 1600 mm T: 425 mm	N-10S316-







Schiebetürenschränke

▶ 3 Wochen Lieferzeit



Ahorn	A	A
Buche	B	B
Lichtgrau	L	L
Weiß	W	W
Onyx	O	O
Nussbaum	N	N

Produkt	Maße	Artikelnr.	Front	Korpus
 <p>Schiebetürenschränk mit satinierten Glas-Schiebetüren, mit Mittelseite, 4 Dekor-Einlegeböden, nicht abschließbar</p> <p>Metallsockel / Standfüße Seite 38</p>	<p>3 Ordnerhöhen H: 1152 mm B: 1600 mm T: 425 mm</p>	N-10SG316-	X	...
 <p>Schiebetürenschränk 3 Dekor-Einlegeböden, abschließbar</p> <p>Metallsockel / Standfüße Seite 38</p>	<p>4 Ordnerhöhen H: 1536 mm B: 800 mm T: 425 mm</p>	N-10S408-
 <p>Schiebetürenschränk mit Mittelseite, 6 Dekor-Einlegeböden, abschließbar</p> <p>Vertragen und Montage nur nach Absprache möglich</p> <p>Metallsockel / Standfüße Seite 38</p>	<p>4 Ordnerhöhen H: 1536 mm B: 1000 mm T: 425 mm</p>	N-10S410-
 <p>Schiebetürenschränk mit Mittelseite, 6 Dekor-Einlegeböden, abschließbar</p> <p>Vertragen und Montage nur nach Absprache möglich</p> <p>Metallsockel / Standfüße Seite 38</p>	<p>4 Ordnerhöhen H: 1536 mm B: 1200 mm T: 425 mm</p>	N-10S412-



▶ 3 Wochen Lieferzeit

Ahorn	A
Buche	B
Lichtgrau	L
Weiß	W
Onyx	O
Nussbaum	N

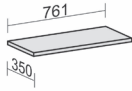
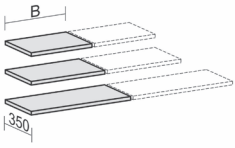
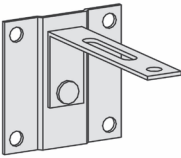
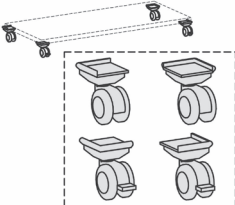
Produkt	Maße	Artikelnr.	Ausführung
 <p>Einlegeboden für Schiebetürenschränk mit Bodenträger</p> <p>Tiefe 350 mm Höhe 25 mm</p>	B: 800 mm	N-10EBS08-	...
 <p>Einlegeboden für Schiebetürenschränk mit Mittelseite, mit Bodenträger, 1 Stück</p> <p>Tiefe 350 mm Höhe 25 mm</p> <p>Auswahl entsprechend Korpusbreite</p>	B: 1000 mm	N-10EBS10-	...
	B: 1200 mm	N-10EBS12-	...
	B: 1600 mm	N-10EBS16-	...
 <p>Kippsicherung Wandmontage bauseits, ohne Montagezubehör</p>		N-10Z15	X
 <p>Rollensatz bestehend aus 2 x mit Feststeller, 2 x ohne Feststeller, 4 x Kantenschutz, Nutzlast 70 kg</p>		N-10Z03	X







Registraturschränke

▶ 3 Wochen Lieferzeit



Ahorn	A	A
Buche	B	B
Lichtgrau	L	L
Weiß	W	W
Onyx	O	O
Nussbaum	N	N

Produkt	Maße	Artikelnr.	Front	Korpus
 <p>Registraturschrank 2 Hängeregistraturen mit Zentralverriegelung und Auszugssperre, abschließbar, Wandbefestigung erforderlich</p> <p>Metallsockel / Standfüße Seite 38</p>	<p>2 Ordnerhöhen H: 768 mm B: 800 mm T: 425 mm</p>	N-10HR208-
 <p>Registraturschrank 2 Hängeregistraturen mit Zentralverriegelung und Auszugssperre, abschließbar, Wandbefestigung erforderlich</p> <p>Metallsockel / Standfüße Seite 38</p>	<p>2 Ordnerhöhen H: 768 mm B: 1000 mm T: 425 mm</p>	N-10HR210-
 <p>Registraturschrank 3 Hängeregistraturen mit Zentralverriegelung und Auszugssperre, abschließbar, Wandbefestigung erforderlich</p> <p>Metallsockel / Standfüße Seite 38</p>	<p>3 Ordnerhöhen H: 1152 mm B: 800 mm T: 425 mm</p>	N-10HR308-
 <p>Registraturschrank 3 Hängeregistraturen mit Zentralverriegelung und Auszugssperre, abschließbar, Wandbefestigung erforderlich</p> <p>Metallsockel / Standfüße Seite 38</p>	<p>3 Ordnerhöhen H: 1152 mm B: 1000 mm T: 425 mm</p>	N-10HR310-
 <p>Registraturschrank 4 Hängeregistraturen mit Zentralverriegelung und Auszugssperre, abschließbar, Wandbefestigung erforderlich</p> <p>Metallsockel / Standfüße Seite 38</p>	<p>4 Ordnerhöhen H: 1536 mm B: 800 mm T: 425 mm</p>	N-10HR408-



Registraturschränke



▶ 3 Wochen Lieferzeit

Ahorn	A	A
Buche	B	B
Lichtgrau	L	L
Weiß	W	W
Onyx	O	O
Nussbaum	N	N

Produkt	Maße	Artikelnr.	Front	Korpus
---------	------	------------	-------	--------

 Registraturschrank
 4 Hängeregistraturen
 mit Zentralverriegelung
 und Auszugssperre,
 abschließbar,
 Wandbefestigung erforderlich

 Vertragen und Montage
 nur nach Absprache möglich

 Metallsockel / Standfüße
 Seite 38

4 Ordnerhöhen
 H: 1536 mm
 B: 1000 mm
 T: 425 mm

N-10HR410-

...

...



Zubehör Registraturschränke

▶ 3 Wochen Lieferzeit

Schwarz Z
Silber S

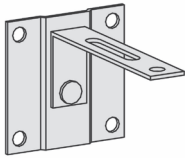
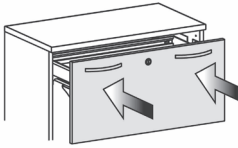
Produkt	Maße	Artikelnr.	Ausführung
	Kippsicherung Wandmontage bauseits, ohne Montagezubehör	N-10Z15	X
	Softeinzug für Schubkästen und Hängeregistraturauszüge, nicht nachrüstbar, 1 Stück pro Schub	N-10SKD	X



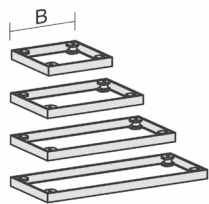

Metallsockel und Standfüße

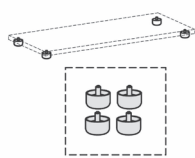
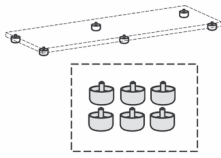
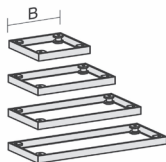

▶ 3 Wochen Lieferzeit

Schwarz	Z
Silber	S

Produkt	Maße	Artikelnr.	Ausführung
 <p>Standfüße bis Schrankbreite 800 mm justierbar 1 Satz (4 Stück)</p>	H: 27-33 mm Ø: 50 mm	N-10SF4-	Z
 <p>Standfüße ab Schrankbreite 1000 mm justierbar 1 Satz (6 Stück)</p>	H: 27-33 mm Ø: 50 mm	N-10SF6-	Z
 <p>Metallsockel Höhe 50 mm Auswahl entsprechend Schrankbreite</p>	B: 400 mm	N-10MS04-	...
	B: 600 mm	N-10MS06-	...
	B: 800 mm	N-10MS08-	...
	B: 1000 mm	N-10MS10-	...
	B: 1200 mm	N-10MS12-	...
	B: 1600 mm	N-10MS16-	...
 <p>Metallsockel für Eckabschlussregal</p>	H: 50 mm	N-10MSRE-	...







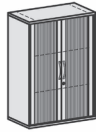

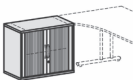

Querrollladenschränke

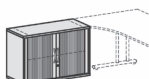
▶ 3 Wochen Lieferzeit

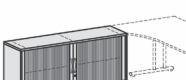

Ahorn	A	A
Buche	B	B
Lichtgrau	L	L
Weiß	W	W
Onyx	O	O
Nussbaum	N	N

Produkt	Maße	Artikelnr.	Front	Korpus
  Anstell-Querrollladenschrank 1 Dekor-Einlegeboden, mit Stellfüßen, abschließbar Kein durchgängiges Lochraster	2 Ordnerhöhen H: 720 mm B: 800 mm T: 425 mm	N-10Q7208-	S	...
  Anstell-Querrollladenschrank 1 Dekor-Einlegeboden, mit Stellfüßen, abschließbar Kein durchgängiges Lochraster	2 Ordnerhöhen H: 720 mm B: 1000 mm T: 425 mm	N-10Q7210-	S	...
  Anstell-Querrollladenschrank 1 Dekor-Einlegeboden, mit Stellfüßen, abschließbar Kein durchgängiges Lochraster	2 Ordnerhöhen H: 720 mm B: 1200 mm T: 425 mm	N-10Q7212-	S	...
  Anstell-Querrollladenschrank mit Mittelseite, 2 Dekor-Einlegeböden, mit Stellfüßen, abschließbar Kein durchgängiges Lochraster	2 Ordnerhöhen H: 720 mm B: 1600 mm T: 425 mm	N-10Q7216-	S	...
  Querrollladenschrank 1 Dekor-Einlegeboden, abschließbar Metallsockel / Standfüße Seite 43	2 Ordnerhöhen H: 768 mm B: 800 mm T: 425 mm	N-10Q208-	S	...





Querrollladenschränke

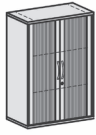

▶ 3 Wochen Lieferzeit



Ahorn	A	A
Buche	B	B
Lichtgrau	L	L
Weiß	W	W
Onyx	O	O
Nussbaum	N	N



Produkt	Maße	Artikelnr.	Front	Korpus
---------	------	------------	-------	--------

 	Querrollladenschrank 1 Dekor-Einlegeboden, abschließbar Metallsockel / Standfüße Seite 43	2 Ordnerhöhen H: 768 mm B: 1000 mm T: 425 mm	N-10Q210-	S	...
--	---	---	-----------	---	-----

 	Querrollladenschrank 1 Dekor-Einlegeboden, abschließbar Metallsockel / Standfüße Seite 43	2 Ordnerhöhen H: 768 mm B: 1200 mm T: 425 mm	N-10Q212-	S	...
--	---	---	-----------	---	-----

 	Querrollladenschrank mit Mittelseite, 2 Dekor-Einlegeböden, abschließbar Metallsockel / Standfüße Seite 43	2 Ordnerhöhen H: 768 mm B: 1600 mm T: 425 mm	N-10Q216-	S	...
--	---	---	-----------	---	-----

 	Querrollladenschrank 2 Dekor-Einlegeböden, abschließbar Metallsockel / Standfüße Seite 43	3 Ordnerhöhen H: 1152 mm B: 800 mm T: 425 mm	N-10Q308-	S	...
--	---	---	-----------	---	-----

 	Querrollladenschrank 2 Dekor-Einlegeböden, abschließbar Metallsockel / Standfüße Seite 43	3 Ordnerhöhen H: 1152 mm B: 1000 mm T: 425 mm	N-10Q310-	S	...
--	---	--	-----------	---	-----



Querrolladenschränke

▶ 3 Wochen Lieferzeit

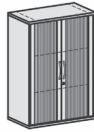

Ahorn	A	A
Buche	B	B
Lichtgrau	L	L
Weiß	W	W
Onyx	O	O
Nussbaum	N	N

Produkt	Maße	Artikelnr.	Front	Korpus
---------	------	------------	-------	--------

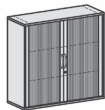
Querrolladenschrank
2 Dekor-Einlegeböden,
abschließbar

Metallsockel / Standfüße
Seite 43

3 Ordnerhöhen
H: 1152 mm
B: 1200 mm
T: 425 mm

N-10Q312-

S

...



Querrolladenschrank
mit Mittelseite,
4 Dekor-Einlegeböden,
abschließbar

Metallsockel / Standfüße
Seite 43

3 Ordnerhöhen
H: 1152 mm
B: 1600 mm
T: 425 mm

N-10Q316-

S

...

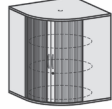
Querrolladeneckschrank
mit Ordnerrondell,
Fassungsvermögen
bis zu 72 Ordner,
abschließbar,
unmontierte Lieferung

passender Sockel N-10MS08,
passende Standfüße
N-10SF4-Z
Seite 38

3 Ordnerhöhen
H: 1152 mm
B: 969 mm
T: 969 mm

N-10QE3-

S

...



▶ 3 Wochen Lieferzeit

Ahorn	A
Buche	B
Lichtgrau	L
Weiß	W
Onyx	O
Nussbaum	N

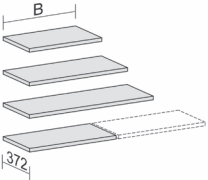
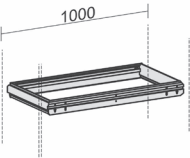
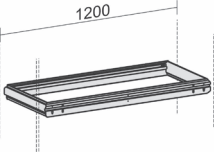
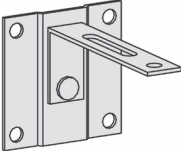
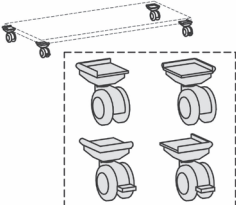
Produkt	Maße	Artikelnr.	Ausführung
 <p>Einlegeboden für Querrollladenschrank mit Bodenträger</p> <p>Tiefe 372 mm Höhe 25 mm</p> <p>Auswahl entsprechend Korpusbreite</p>	B: 800 mm	N-10EBQ08-	...
	B: 1000 mm	N-10EBQ10-	...
	B: 1200 mm	N-10EBQ12-	...
	B: 1600 mm	N-10EBQ16-	...
 <p>Hängeregistratur-Auszugsrahmen für Querrollladenschrank für Korpusbreite 1000 mm, Wandbefestigung erforderlich, inkl. 2 Stege, ohne Auszugssperre</p>		N-10HRAQ10	X
 <p>Hängeregistratur-Auszugsrahmen für Querrollladenschrank für Korpusbreite 1200 mm, Wandbefestigung erforderlich, inkl. 2 Stege, ohne Auszugssperre</p>		N-10HRAQ12	X
 <p>Kippsicherung Wandmontage bauseits, ohne Montagezubehör</p>		N-10Z15	X
 <p>Rollensatz bestehend aus 2 x mit Feststeller, 2 x ohne Feststeller, 4 x Kantenschutz, Nutzlast 70 kg</p>		N-10Z03	X



Metallsockel und Standfüße Querrollladenschränke

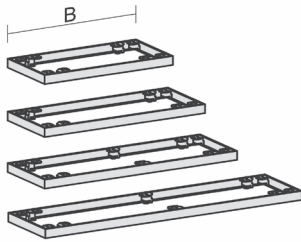

► 3 Wochen Lieferzeit

Schwarz	Z
Silber	S

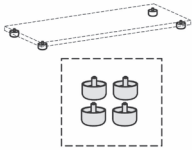
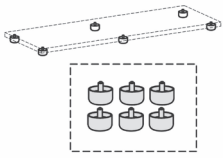
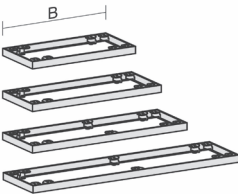
Produkt	Maße	Artikelnr.	Ausführung
 <p>Standfüße bis Schrankbreite 800 mm justierbar 1 Satz (4 Stück)</p>	H: 27-33 mm Ø: 50 mm	N-10SF4-	Z
 <p>Standfüße ab Schrankbreite 1000 mm justierbar 1 Satz (6 Stück)</p>	H: 27-33 mm Ø: 50 mm	N-10SF6-	Z
 <p>Metallsockel für Querrollladenschrank</p> <p>Höhe 50 mm</p> <p>Auswahl entsprechend Schrankbreite</p>	<p>B: 800 mm</p> <hr/> <p>B: 1000 mm</p> <hr/> <p>B: 1200 mm</p> <hr/> <p>B: 1600 mm</p>	<p>N-10MSQ08-</p> <hr/> <p>N-10MSQ10-</p> <hr/> <p>N-10MSQ12-</p> <hr/> <p>N-10MSQ16-</p>	<p>...</p> <hr/> <p>...</p> <hr/> <p>...</p> <hr/> <p>...</p>



▶ 3 Wochen Lieferzeit

Ahorn	A
Buche	B
Lichtgrau	L
Weiß	W
Onyx	O
Nussbaum	N

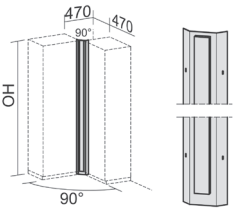
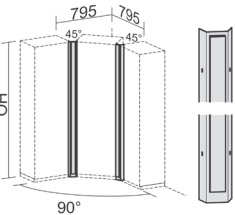
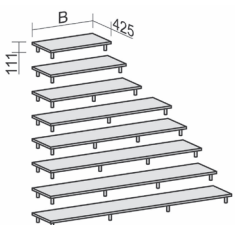
Produkt	Maße	Artikelnr.	Ausführung
 <p>Eckverbinder 90° Blechelement mit Holzblende, nur in Verbindung mit Sockel nutzbar</p>	5 Ordnerhöhen	N-10EV590-	...
	6 Ordnerhöhen	N-10EV690-	...
 <p>Eckverbinder 45° 2 Blechelemente mit Holzblende, nur in Verbindung mit Sockel nutzbar</p>	5 Ordnerhöhen	N-10EV545-	...
	6 Ordnerhöhen	N-10EV645-	...
 <p>Aufsatzplatte Tiefe: 425 mm Höhe: 111 mm</p>	B: 800 mm	N-10AS80-	...
	B: 1000 mm	N-10AS100-	...
	B: 1200 mm	N-10AS120-	...
	B: 1600 mm	N-10AS160-	...
	B: 1800 mm	N-10AS180-	...
	B: 2000 mm	N-10AS200-	...
	B: 2200 mm	N-10AS220-	...
	B: 2400 mm	N-10AS240-	...



► 3 Wochen Lieferzeit

Ahorn	A
Buche	B
Lichtgrau	L
Weiß	W
Onyx	O
Nussbaum	N

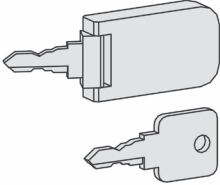
Produkt	Maße	Artikelnr.	Ausführung
	Ersatzschlüssel 2 Stück bestehend aus 1 starren Schlüssel 1 Kippschlüssel	N-301013	X
	Bitte bei Bestellung Schlüsselnummer angeben		