

Möbel LETZ

Finden und Wohlfühlen



Typenplan

4 Fuß Eco & Pro von geramöbel - Komplettbüro lichtgrau

Wichtiger Hinweis für Sie

Etwaige Hinweise des Herstellers in dieser Produktinformation, die sich auf die Gewährleistung beziehen, haben für Sie keinerlei Bindungswirkung und können von Ihnen ignoriert werden. Ihre gesetzlichen Gewährleistungsrechte als Verbraucher uns gegenüber, als Ihrem Verkäufer, werden dadurch in keiner Weise berührt oder eingeschränkt. Sie können sich wegen aller Mängel jederzeit an uns wenden. Darüber hinaus gehende Herstellergarantien bleiben natürlich unberührt. Dieser Artikel wird hergestellt von Geramöbel GmbH, Hinter dem Wachhügel 6, 07570 Harth-Pöllnitz, Deutschland, service@geramoebel.de

Möbel Letz GmbH
Am Gewerbepark 11
06895 Zahna-Elster

Tel.: 035383 - 6018 50

Fax.: 035383 - 6018 17



Inhalt	Seite
Schreibtische feste Höhe	2
Schreibtische feste Höhe mit Hängecontainer	3
Verkettungs- / Anbauplatten	5
Hängecontainer und Schubfacheinsätze	7
Knieraumblenden / Zubehör	9

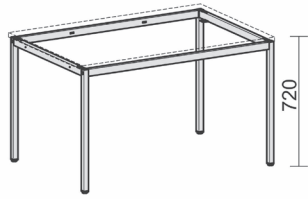

3 Wochen Lieferzeit

Ahorn	A		Kurzer Fuß bei Verkettung
Buche	B		
Lichtgrau	L		
Weiß	W		Z
Onyx	O		Einseitig
Nussbaum	N	L Lichtgrau	ZZ Zweiseitig

Produkt	Maße	Artikelnr.	Ausführung	Gestell	Fuß
---------	------	------------	------------	---------	-----

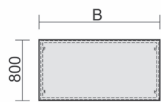

Schreibtisch mit Bodenausgleichsschrauben, feste Höhe

Tiefe 800 mm

B: 800 mm	N-520101-	...	L	...
B: 1000 mm	N-520144-	...	L	...
B: 1200 mm	N-520102-	...	L	...
B: 1400 mm	N-520145-	...	L	...
B: 1600 mm	N-520103-	...	L	...
B: 1800 mm	N-520146-	...	L	...
B: 2000 mm	N-520147-	...	L	...

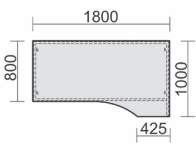

PC-Schreibtisch rechts mit Bodenausgleichsschrauben, feste Höhe

Tiefe 1000 mm

B: 1800 mm	N-520140-	...	L	...
------------	-----------	-----	---	-----

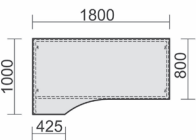

PC-Schreibtisch links mit Bodenausgleichsschrauben, feste Höhe

Tiefe 1000 mm

B: 1800 mm	N-520240-	...	L	...
------------	-----------	-----	---	-----

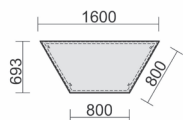

Schreibtisch Trapezform mit Bodenausgleichsschrauben, feste Höhe

Breite 800-1600 mm

T: 693 mm	N-520105-	...	L	X
-----------	-----------	-----	---	---



Schreibtische feste Höhe mit Hängecontainer

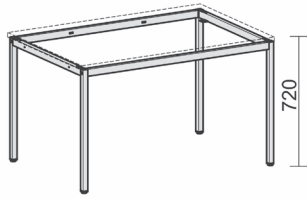

3 Wochen Lieferzeit

Ahorn	A		Kurzer Fuß bei Verkettung
Buche	B		
Lichtgrau	L		
Weiß	W		Z
Onyx	O		Einseitig
Nussbaum	N	L Lichtgrau	ZZ Zweiseitig

Produkt	Maße	Artikelnr.	Ausführung	Gestell	Fuß
<p>Schreibtisch mit Bodenausgleichsschrauben, feste Höhe, mit Hängecontainer mit 3 Metall-Schubfächern und Utensilienschubfach, rechts oder links einhängbar, abschließbar</p>	B: 1200 mm T: 800 mm	N-522120-	...	L	...
<p>Schreibtisch mit Bodenausgleichsschrauben, feste Höhe, mit Hängecontainer mit 1 Hängeregistratur und 1 Metall-Schubfach und Utensilienschubfach, rechts oder links einhängbar, abschließbar</p>	B: 1200 mm T: 800 mm	N-522119-	...	L	...
<p>Schreibtisch mit Bodenausgleichsschrauben, feste Höhe, mit Hängecontainer mit 3 Metall-Schubfächern und Utensilienschubfach, rechts oder links einhängbar, abschließbar</p>	B: 1600 mm T: 800 mm	N-522118-	...	L	...
<p>Schreibtisch mit Bodenausgleichsschrauben, feste Höhe, mit Hängecontainer mit 1 Hängeregistratur und 1 Metall-Schubfach mit Utensilienschubfach, rechts oder links einhängbar, abschließbar</p>	B: 1600 mm T: 800 mm	N-522117-	...	L	...
<p>Schreibtisch mit Bodenausgleichsschrauben, feste Höhe, mit 2 Hängecontainern mit je 3 Metall-Schubfächern und Utensilienschubfach, abschließbar</p>	B: 1600 mm T: 800 mm	N-522116-	...	L	X

Schreibtische feste Höhe mit Hängecontainer

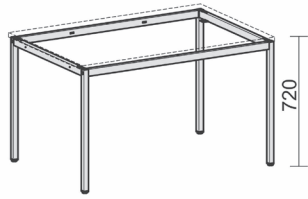

3 Wochen Lieferzeit

Ahorn	A		Kurzer Fuß bei Verkettung
Buche	B		
Lichtgrau	L		
Weiß	W		Z Einseitig
Onyx	O		ZZ Zweiseitig
Nussbaum	N	L Lichtgrau	

Produkt	Maße	Artikelnr.	Ausführung	Gestell	Fuß
---------	------	------------	------------	---------	-----

Schreibtisch mit Bodenausgleichsschrauben, feste Höhe, mit 2 Hängecontainern mit je 1 Hängeregistratur und 1 Metall-Schubfach mit Utensilienschubfach, abschließbar

B: 1600 mm
T: 800 mm

N-522115-

...

L

X

Schreibtisch mit Bodenausgleichsschrauben, feste Höhe, mit 2 Hängecontainern mit:

- 3 Metall-Schubfächer und Utensilienschubfach
- Hängeregistratur und 1 Metall-Schubfach mit Utensilienschubfach, abschließbar

B: 1600 mm
T: 800 mm

N-522114-

...

L

X



Verkettungs- / Anbauplatten

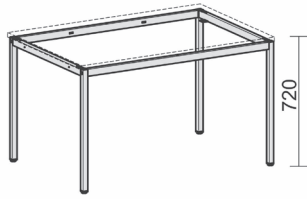

3 Wochen Lieferzeit

Ahorn	A	
Buche	B	
Lichtgrau	L	
Weiß	W	
Onyx	O	
Nussbaum	N	L Lichtgrau

Produkt	Maße	Artikelnr.	Ausführung	Gestell
---------	------	------------	------------	---------

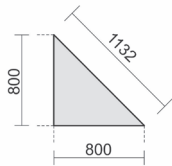

Verkettungsplatte
Dreieck 90°
inkl. Verkettungsmaterial

B: 800 mm
T: 800 mm

N-520508-

...

X

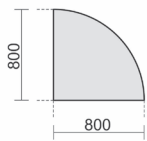

Verkettungsplatte
Viertelkreis 90°
inkl. Verkettungsmaterial

B: 800 mm
T: 800 mm

N-520108-

...

X

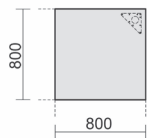

Verkettungsplatte
Volleck 90°
mit Stützfuß
inkl. Verkettungsmaterial,
feste Höhe

B: 800 mm
T: 800 mm

N-520008-

...

L

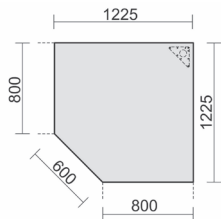

Verkettungsplatte
Fünfeck 90°
mit Stützfuß,
inkl. Verkettungsmaterial,
feste Höhe

B: 1225 mm
T: 1225 mm

N-520010-

...

L

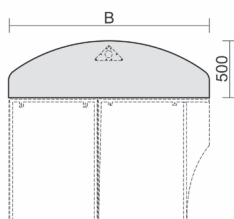

Anbautisch
mit Stützfuß,
inkl. Verkettungsmaterial,
feste Höhe

Tiefe 500 mm

B: 1600 mm

N-520251-

...

L

B: 1800 mm

N-520252-

...

L

B: 2000 mm

N-520253-

...

L



Verkettungs- / Anbauplatten

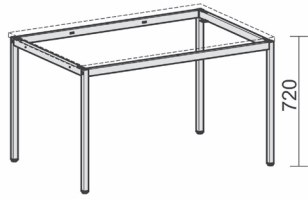

3 Wochen Lieferzeit

Ahorn	A	
Buche	B	
Lichtgrau	L	
Weiß	W	
Onyx	O	
Nussbaum	N	L Lichtgrau

Produkt	Maße	Artikelnr.	Ausführung	Gestell
---------	------	------------	------------	---------

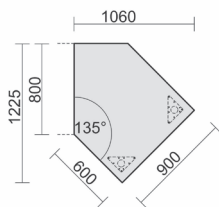

Datenanbautisch rechts mit Stützfüßen, inkl. Verkettungsmaterial, feste Höhe

B: 1060 mm
T: 1225 mm

N-520204-

...

L

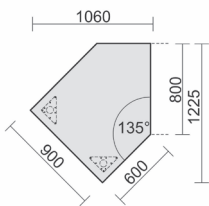

Datenanbautisch links mit Stützfüßen, inkl. Verkettungsmaterial, feste Höhe

B: 1060 mm
T: 1225 mm

N-521204-

...

L

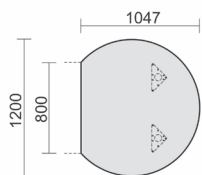

Anbautisch rund mit Stützfüßen, inkl. Verkettungsmaterial, feste Höhe

B: 1047 mm
T: 1200 mm

N-520207-

...

L

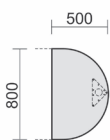

Anbautisch halbrund mit Stützfuß, inkl. Verkettungsmaterial, feste Höhe

B: 500 mm
T: 800 mm

N-520006-

...

L





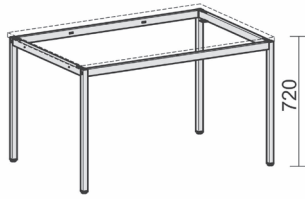

Hängecontainer und Schubfacheinsätze

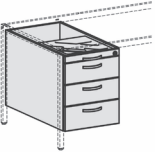

3 Wochen Lieferzeit

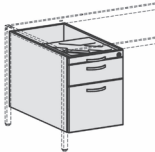
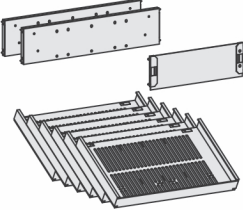
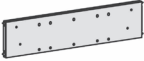
Ahorn	A	A
Buche	B	B
Lichtgrau	L	L
Weiß	W	W
Onyx	O	O
Nussbaum	N	N

Produkt	Maße	Artikelnr.	Front	Korpus
  <p>Hängecontainer mit 3 Metall-Schubfächern und Utensilienschubfach, Metall-Rollschubführung, Zentralverriegelung, rechts oder links einhängbar, abschließbar</p>	T: 800 mm H: 522 mm B: 430 mm	N-530531-
  <p>Hängecontainer mit Hängeregistratur und 1 Metall-Schubfach mit Utensilienschubfach, Metall-Rollschubführung, Zentralverriegelung, rechts oder links einhängbar, abschließbar</p>	T: 800 mm H: 522 mm B: 430 mm	N-530532-
 <p>Container-Einrichtungs-Set für Metall-Schubfächer bestehend aus: 2 Stück Querausfachungen, 1 Stück Längsausfachung, 6 Stück Schrägablagen</p>		N-530900-	M	X
 <p>Querausfachung für Metall-Schubfächer</p>		N-530905-	M	X
 <p>Längsausfachung in DIN A5 für Metall-Schubfächer DIN A6 / A7 auf Anfrage</p>		N-530902-	M	X



Hängecontainer und Schubfacheinsätze

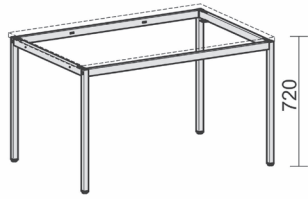

3 Wochen Lieferzeit

Ahorn	A	A
Buche	B	B
Lichtgrau	L	L
Weiß	W	W
Onyx	O	O
Nussbaum	N	N

Produkt	Maße	Artikelnr.	Front	Korpus
---------	------	------------	-------	--------

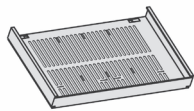

Schrägablage 1 Stück
für Metall-Schubfächer
verstellbare Neigung,
Container Tiefe:
800 mm = 6 Stück

N-530906-	M	X
-----------	---	---



Knieraumblenden / Zubehör

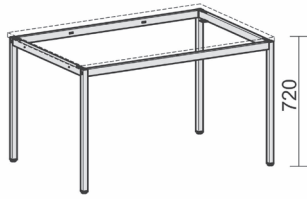

3 Wochen Lieferzeit

Ahorn	A
Buche	B
Lichtgrau	L
Weiß	W
Onyx	O
Nussbaum	N

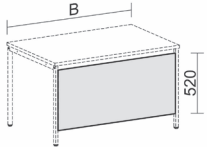
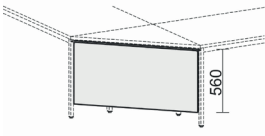
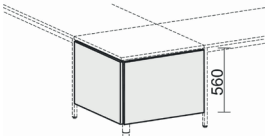
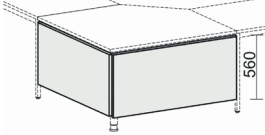
Produkt	Maße	Artikelnr.	Ausführung
 <p>Knieraumblende mit Montage-Set</p> <p>Höhe 520 mm</p> <p>Nicht verwendbar bei Hängecontainern</p>	B: 800 mm	N-520601-	...
	B: 1000 mm	N-520615-	...
	B: 1200 mm	N-520603-	...
	B: 1400 mm	N-520616-	...
	B: 1600 mm	N-520605-	...
	B: 1800 mm	N-520617-	...
	B: 2000 mm	N-520618-	...
 <p>Knieraumblende für 90° Verkettungsplatten, mit Montage-Set</p> <p>Höhe 560 mm</p>		N-520610-	...
 <p>Knieraumblende für Volleck-Platte, mit Montage-Set</p> <p>Höhe 560 mm</p>		N-520623-	...
 <p>Knieraumblende für Fünfeck-Platte mit Montage-Set</p> <p>Höhe 560 mm</p>		N-520624-	...

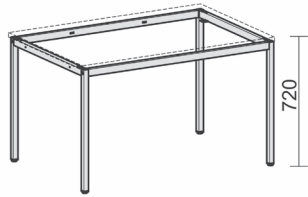

3 Wochen Lieferzeit

Silber S

Produkt	Maße	Artikelnr.	Ausführung
---------	------	------------	------------

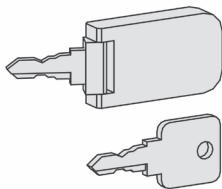

Ersatzschlüssel
2 Stück bestehend aus
1 starren Schlüssel
1 Kippschlüssel

Bitte bei Bestellung
Schlüsselnummer angeben

N-301013 X

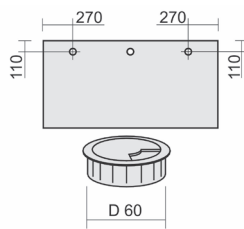

Kabeleinlassbuchse
D: 60 mm

Positionierung gemäß Vorlage
oder bemaßter Zeichnung bei
werksseitiger Montage

unmontiert	N-05Z-	S
montiert nach Kundenskizze	N-05ZM-	S
links montiert	N-05ZML-	S
mittig montiert	N-05ZMM-	S
rechts montiert	N-05ZMR-	S

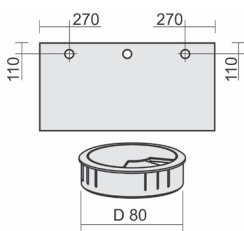

Kabeleinlassbuchse
D: 80 mm

Positionierung gemäß Vorlage
oder bemaßter Zeichnung bei
werksseitiger Montage

unmontiert	N-05Z80-	S
montiert nach Kundenskizze	N-05Z80M-	S
links montiert	N-05Z80ML-	S
mittig montiert	N-05Z80MM-	S
rechts montiert	N-05Z80MR-	S

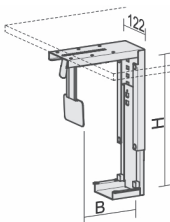

CPU-Halter
unter Tischplatte
zu montieren

B: 78-220 mm T: 122 mm H: 307-532 mm	N-500915-	S
--	-----------	---



Knieraumblenden / Zubehör

3 Wochen Lieferzeit

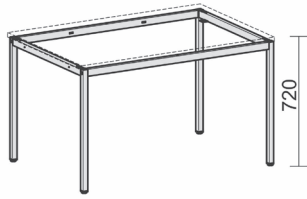

Silber S

Produkt	Maße	Artikelnr.	Ausführung
<p>CPU-Halter unter Tischplatte zu montieren</p>	<p>B: 125-225 mm T: 380 mm H: 470-520 mm</p>	N-500910-	S
<p>Mobiler CPU-Halter mit Lochblech-Seitenteilen, inkl. 4 Rollen</p>	<p>B: 160-260 mm T: 360 mm H: 350 mm</p>	N-500914-	S
<p>Kabelspirale für Bodenzufuhr, 15 Elemente, unter Tischplatte zu montieren</p>	<p>D: 60 mm L: 800 mm</p>	N-500904-	S
<p>Kabelklemme zur Befestigung an der Tischplatte</p>	<p>einfach</p> <hr/> <p>doppelt</p>	<p>N-05Z02</p> <hr/> <p>N-05Z06</p>	<p>X</p> <hr/> <p>X</p>



Knieraumblenden / Zubehör

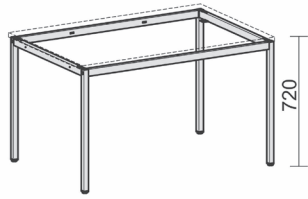

3 Wochen Lieferzeit

Silber S

Produkt	Maße	Artikelnr.	Ausführung
---------	------	------------	------------

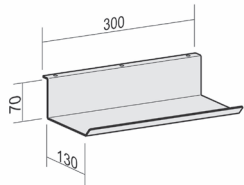

Kabelhalter
unter Tischplatte
zu montieren

B: 300 mm
T: 130 mm
H: 70 mm

N-500906-

S

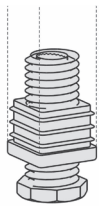

Fußstopfen
zur Höhenverstellung
des Tisches von 720-770 mm,
1 Satz (4 Stück)
Schwarz

N-520001-

Z



Inhalt	Seite
Rollcontainer mit Kunststoff-Schubfächern und Schubfacheinsätze	2
Rollcontainer mit Metall-Schubfächern	4
Standcontainer	5
Schubfacheinsätze für Metall-Schubfächer	6
Caddy	7
Querrollladenschränke auf Rollen	8
Querrollladenschränke als freistehende Möbel und Anstell-Schränke	9
Schiebetürenschränke als freistehende Möbel und Anstell-Schränke	11
Anstellschrank und Zubehör	13
Hygienezubehör	14



Rollcontainer mit Kunststoff-Schubfächern und Schubfacheinsätze

▶ 3 Wochen Lieferzeit



Ahorn	A	A
Buche	B	B
Lichtgrau	L	L
Weiß	W	W
Onyx	O	O
Nussbaum	N	N

Produkt	Maße	Artikelnr.	Front	Korpus
---------	------	------------	-------	--------





Rollcontainer
3 Kunststoff-Schubfächer mit gedämpftem Selbsteinzug und Utensilienschubfach, Metall-Rollschubführung, Zentralverriegelung, verdeckte Doppel-Lenkrollen

T: 600 mm
H: 565 mm
B: 438 mm

N-530151-

...

...

Rollcontainer
Hängeregistratur und 1 Kunststoff-Schubfach mit gedämpftem Selbsteinzug, mit Utensilienschubfach, Metall-Rollschubführung, Zentralverriegelung, verdeckte Doppel-Lenkrollen

T: 600 mm
H: 565 mm
B: 438 mm

N-530152-

...

...

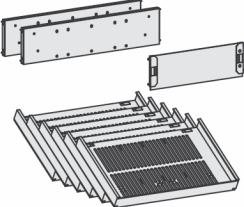

Container-Einrichtungs-Set für Kunststoff-Schubfächer bestehend aus:
2 Stück Querausfachungen,
1 Stück Längsausfachung,
6 Stück Schrägablagen

N-530900-

K

X

Querausfachung für Kunststoff-Schubfächer

N-530905-

K

X

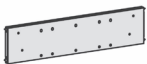

Längsausfachung in DIN A5 für Kunststoff-Schubfächer
DIN A6 / A7 auf Anfrage

N-530902-

K

X





Rollcontainer mit Kunststoff-Schubfächern und Schubfacheinsätze



▶ 3 Wochen Lieferzeit

Ahorn	A	A
Buche	B	B
Lichtgrau	L	L
Weiß	W	W
Onyx	O	O
Nussbaum	N	N

Produkt	Maße	Artikelnr.	Front	Korpus
---------	------	------------	-------	--------

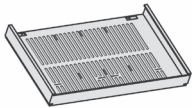

Schrägablage 1 Stück
für Kunststoff-Schubfächer
verstellbare Neigung,
Container Tiefe:
600 mm = 5 Stück

N-530906-	K	X
-----------	---	---



Rollcontainer mit Metall-Schubfächern



▶ 3 Wochen Lieferzeit

Ahorn	A	A
Buche	B	B
Lichtgrau	L	L
Weiß	W	W
Onyx	O	O
Nussbaum	N	N

Produkt	Maße	Artikelnr.	Front	Korpus
---------	------	------------	-------	--------



Rollcontainer
3 Metall-Schubfächer mit gedämpftem Selbsteinzug und Utensilienschubfach, Metall-Rollschubführung, Zentralverriegelung, verdeckte Doppel-Lenkrollen

T: 600 mm
H: 565 mm
B: 438 mm

N-0206SF3-

...

...



Rollcontainer
Hängeregistratur und 1 Metall-Schubfach mit gedämpftem Selbsteinzug, mit Utensilienschubfach, Metall-Rollschubführung, Zentralverriegelung, verdeckte Doppel-Lenkrollen

T: 600 mm
H: 565 mm
B: 438 mm

N-0206HR-

...

...



Rollcontainer
3 Metall-Schubfächer mit gedämpftem Selbsteinzug und Utensilienschubfach, Metall-Rollschubführung, Zentralverriegelung, verdeckte Doppel-Lenkrollen

T: 800 mm
H: 565 mm
B: 438 mm

N-530351-

...

...



Rollcontainer
Hängeregistratur und 1 Metall-Schubfach mit gedämpftem Selbsteinzug, mit Utensilienschubfach, Metall-Rollschubführung, Zentralverriegelung, verdeckte Doppel-Lenkrollen

T: 800 mm
H: 565 mm
B: 438 mm

N-530352-

...

...



Standcontainer



▶ 3 Wochen Lieferzeit

Ahorn	A	A	A
Buche	B	B	B
Lichtgrau	L	L	L
Weiß	W	W	W
Onyx	O	O	O
Nussbaum	N	N	N

Produkt	Maße	Artikelnr.	Front	Oberboden	Korpus
---------	------	------------	-------	-----------	--------



Standcontainer
4 Metall-Schubfächer mit gedämpftem Selbsteinzug und Utensilienschubfach, Metall-Rollschubführung, Zentralverriegelung

T: 800 mm
H: 720 mm
B: 438 mm

N-0308SF4-

...

...



Standcontainer
Hängeregistratur und 2 Metall-Schubfächer mit gedämpftem Selbsteinzug, mit Utensilienschubfach, Metall-Rollschubführung, Zentralverriegelung

T: 800 mm
H: 720 mm
B: 438 mm

N-0308HR1-

...

...

...



Standcontainer
4 Metall-Schubfächer mit gedämpftem Selbsteinzug und 1000 mm Abdeckplatte, Utensilienschubfach, Metall-Rollschubführung, Zentralverriegelung

T: 800 mm
H: 720 mm
B: 438 mm

N-0310SF4-

...

...

...



Standcontainer
Hängeregistratur und 2 Metall-Schubfächer mit gedämpftem Selbsteinzug und 1000 mm Abdeckplatte, Utensilienschubfach, Metall-Rollschubführung, Zentralverriegelung

T: 800 mm
H: 720 mm
B: 438 mm

N-0310HR1-

...

...

...

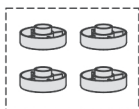
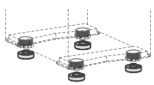

Set Höhenausgleichsringe
(4 Stück) stapelbar, zur Erhöhung des Standcontainers

H: 20 mm

N-03Z01

X

X

X





Schubfacheinsätze für Metall-Schubfächer

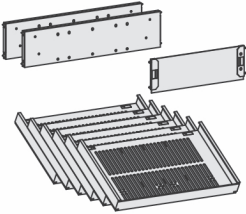
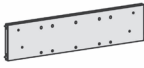

▶ 3 Wochen Lieferzeit

Ahorn	A	A
Buche	B	B
Lichtgrau	L	L
Weiß	W	W
Onyx	O	O
Nussbaum	N	N

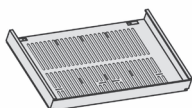
Produkt	Maße	Artikelnr.	Front	Korpus
 <p>Container-Einrichtungs-Set für Metall-Schubfächer bestehend aus: 2 Stück Querausfachungen, 1 Stück Längsausfachung, 6 Stück Schrägablagen</p>		N-530900-	M	X
 <p>Querausfachung für Metall-Schubfächer</p>		N-530905-	M	X
 <p>Längsausfachung in DIN A5 für Metall-Schubfächer DIN A6 / A7 auf Anfrage</p>		N-530902-	M	X
 <p>Schrägablage 1 Stück für Metall-Schubfächer verstellbare Neigung, Container Tiefe: 600 mm = 5 Stück 800 mm = 6 Stück</p>		N-530906-	M	X

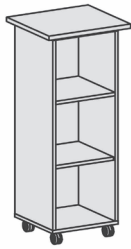

▶ 3 Wochen Lieferzeit

Ahorn	A	A
Buche	B	B
Lichtgrau	L	L
Weiß	W	W
Onyx	O	O
Nussbaum	N	N

Produkt	Maße	Artikelnr.	Front	Korpus
---------	------	------------	-------	--------

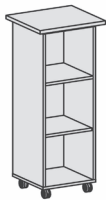

Caddy
inkl. 4 Rollen,
davon 2 feststellbar

H: 1170 mm
B: 500 mm
T: 450 mm

N-343301-

X

...

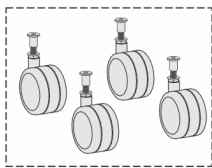

Rollensatz
bestehend aus
2 x mit Feststeller,
2 x ohne Feststeller,
für 19mm Böden,
Nutzlast 70 kg

H: 70 mm

N-382116-

Z

X

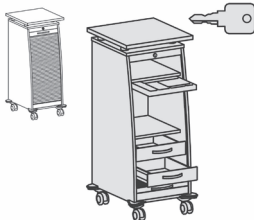

Rollladencaddy
mit Schubladen,
inkl. 4 Rollen,
davon 2 feststellbar,
abschließbar

H: 1155 mm
B: 515 mm
T: 600 mm

N-01SF-

S

...

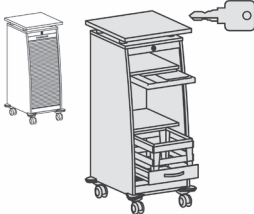

Rollladencaddy
mit Hängeregistraturauszug,
inkl. 4 Rollen,
davon 2 feststellbar,
abschließbar

H: 1155 mm
B: 515 mm
T: 600 mm

N-01HR-

S

...



Querrollladenschränke auf Rollen



▶ 3 Wochen Lieferzeit

Ahorn	A	A
Buche	B	B
Lichtgrau	L	L
Weiß	W	W
Onyx	O	O
Nussbaum	N	N

Produkt	Maße	Artikelnr.	Front	Korpus
---------	------	------------	-------	--------



Mobiler Querrollladenschrank inkl. 4 Rollen, davon 2 feststellbar, abschließbar

1,5 Ordnerhöhen
H: 720 mm
B: 800 mm
T: 400 mm

N-04Q1.508-

S

...

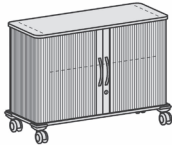

Mobiler Querrollladenschrank inkl. 4 Rollen, davon 2 feststellbar, abschließbar

1,5 Ordnerhöhen
H: 720 mm
B: 1000 mm
T: 400 mm

N-04Q1.510-

S

...

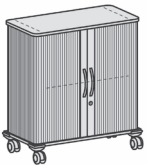

Mobiler Querrollladenschrank inkl. 4 Rollen, davon 2 feststellbar, abschließbar

2 Ordnerhöhen
H: 865 mm
B: 800 mm
T: 400 mm

N-04Q208-

S

...

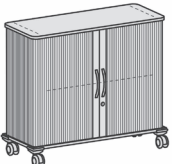

Mobiler Querrollladenschrank inkl. 4 Rollen, davon 2 feststellbar, abschließbar

2 Ordnerhöhen
H: 865 mm
B: 1000 mm
T: 400 mm

N-04Q210-

S

...

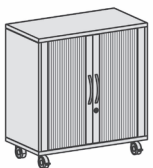

Mobiler Querrollladenschrank inkl. 4 Rollen, davon 2 feststellbar, abschließbar

2 Ordnerhöhen
H: 865 mm
B: 800 mm
T: 425 mm

N-382118-

S

...



Querrollladenschränke als freistehende Möbel und Anstell-Schränke

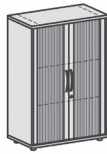

▶ 3 Wochen Lieferzeit

Ahorn	A	A
Buche	B	B
Lichtgrau	L	L
Weiß	W	W
Onyx	O	O
Nussbaum	N	N

Produkt	Maße	Artikelnr.	Front	Korpus
---------	------	------------	-------	--------

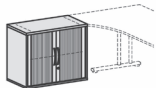

Anstell-Querrollladenschrank
Oberboden 25 mm,
mit Stellfüßen,
abschließbar

2 Ordnerhöhen
H: 720 mm
B: 800 mm
T: 425 mm

N-381110-

S

...

Querrollladenschrank
Oberboden 25 mm,
mit Standfüßen,
abschließbar

2 Ordnerhöhen
H: 798 mm
B: 800 mm
T: 425 mm

N-382117-

S

...



Querrollladenschrank
Oberboden 25 mm,
mit Standfüßen,
abschließbar

3 Ordnerhöhen
H: 1182 mm
B: 800 mm
T: 425 mm

N-383110-

S

...





Anstell-Querrollladenschrank
Oberboden 25 mm,
mit Stellfüßen,
abschließbar

2 Ordnerhöhen
H: 720 mm
B: 1200 mm
T: 425 mm

N-312110-

S

...

Querrollladenschrank
Oberboden 25 mm,
mit Standfüßen,
abschließbar

2 Ordnerhöhen
H: 798 mm
B: 1200 mm
T: 425 mm

N-312210-

S

...



Querrollladenschränke als freistehende Möbel und Anstell-Schränke

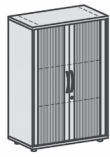

▶ 3 Wochen Lieferzeit

Ahorn	A	A
Buche	B	B
Lichtgrau	L	L
Weiß	W	W
Onyx	O	O
Nussbaum	N	N

Produkt	Maße	Artikelnr.	Front	Korpus
---------	------	------------	-------	--------



Querrollladenschrank
Oberboden 25 mm,
mit Standfüßen,
abschließbar

3 Ordnerhöhen
H: 1182 mm
B: 1200 mm
T: 425 mm

N-312310-

S

...





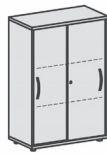



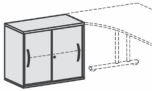

Schiebetürenschrank als freistehende Möbel und Anstell-Schränke

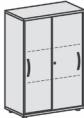

► 3 Wochen Lieferzeit

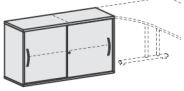
Ahorn	A	A
Buche	B	B
Lichtgrau	L	L
Weiß	W	W
Onyx	O	O
Nussbaum	N	N

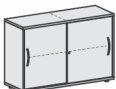
Produkt	Maße	Artikelnr.	Front	Korpus
  <p>Anstell-Schiebetürenschrank Oberboden 25 mm, mit Stellfüßen, abschließbar</p>	2 Ordnerhöhen H: 720 mm B: 800 mm T: 425 mm	N-381501-
  <p>Schiebetürenschrank Oberboden 25 mm, mit Standfüßen, abschließbar</p>	2 Ordnerhöhen H: 798 mm B: 800 mm T: 425 mm	N-382502-
  <p>Schiebetürenschrank Oberboden 25 mm, mit Standfüßen, abschließbar</p>	3 Ordnerhöhen H: 1182 mm B: 800 mm T: 425 mm	N-383502-
  <p>Anstell-Schiebetürenschrank Oberboden 25 mm, mit Mittelseite, mit Stellfüßen, abschließbar</p>	2 Ordnerhöhen H: 720 mm B: 1200 mm T: 425 mm	N-312153-
  <p>Schiebetürenschrank Oberboden 25 mm, mit Mittelseite, mit Standfüßen, abschließbar</p>	2 Ordnerhöhen H: 798 mm B: 1200 mm T: 425 mm	N-312253-



Schiebetürenschränke als freistehende Möbel und Anstell-Schränke

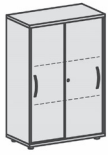

Ahorn	A	A
Buche	B	B
Lichtgrau	L	L
Weiß	W	W
Onyx	O	O
Nussbaum	N	N

Produkt	Maße	Artikelnr.	Front	Korpus
---------	------	------------	-------	--------

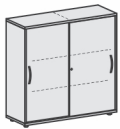

Schiebetürenschränk
Oberboden 25 mm,
mit Mittelseite,
mit Standfüßen,
abschließbar

3 Ordnerhöhen
H: 1182 mm
B: 1200 mm
T: 425 mm

N-312353-

...

...



Anstellschränke und Zubehör

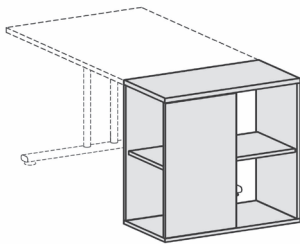

► **3 Wochen Lieferzeit**

Ahorn	A	A
Buche	B	B
Lichtgrau	L	L
Weiß	W	W
Onyx	O	O
Nussbaum	N	N

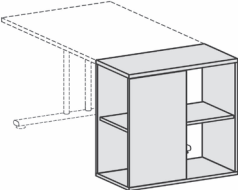
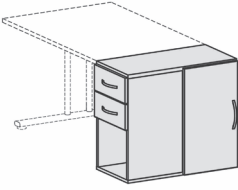
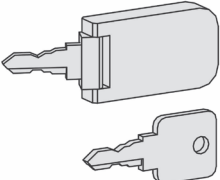
Produkt		Maße	Artikelnr.	Front	Korpus
	Anstell-Regal mit Stellfüßen	2 Ordnerhöhen H: 720 mm B: 400 mm T: 800 mm	N-381200-	X	...
	Anstell-Schrank mit Schubkästen, Drehtür mit Türdämpfer links oder rechts verwendbar, mit Stellfüßen, nicht abschließbar	2 Ordnerhöhen H: 720 mm B: 420 mm T: 820 mm	N-381300-
	Ersatzschlüssel 2 Stück bestehend aus 1 starren Schlüssel 1 Kippschlüssel Bitte bei Bestellung Schlüsselnummer angeben		N-301013	X	X



Hygienezubehör

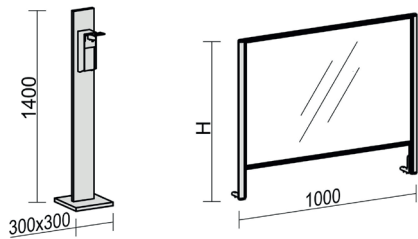

▶ 3 Wochen Lieferzeit

Ahorn	A
Buche	B
Lichtgrau	L
Weiß	W
Onyx	O
Nussbaum	N

Produkt	Maße	Artikelnr.	Ausführung
---------	------	------------	------------

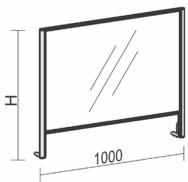

Hygienewand zum Aufschrauben auf Thekenaufsatz oder Tischplatte Aluminium-Rahmengestell, Scheibe aus 6mm starken Acrylglas Durchreichemöglichkeit unter dem Acrylglas

Höhe: 600 mm	N-HW-1006-	S
Höhe: 800 mm	N-HW-1008-	S
Höhe: 1000 mm	N-HW-1010-	S

Breite 1000 mm
Rahmen Silber

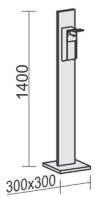

Hygienesäule
Desinfektionsmittelpender mit 1 Liter Tankvolumen zum Wiederbefüllen mit Ellenbogenhebel aus Edelstahl Aluminiumgehäuse Lieferung inklusive 1 Liter Desinfektionsmittel

H: 1400 mm B: 300 mm T: 300 mm	N-HS-	...
--------------------------------------	-------	-----

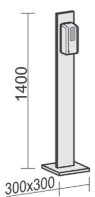

Hygienesäule Motion Sensor Kontaktlose Desinfektion dank Bewegungs-Sensor mit 1 Liter Tankvolumen zum Wiederbefüllen Lieferung inklusive 1 Liter Desinfektionsmittel 4x Batterie Typ C 1,5 V, LR14 notwendig

H: 1400 mm B: 300 mm T: 300 mm	N-HSM-	...
--------------------------------------	--------	-----

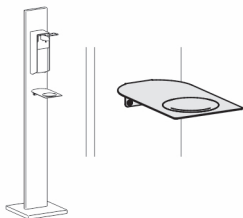

Tropfschale für Desinfektionsmittelpender mit Ellbogenhebel Weiß

N-HS-	T
-------	---

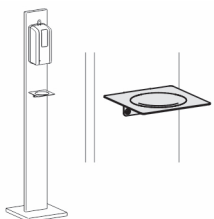

Tropfschale für Desinfektionsmittelpender mit Sensor Weiß

N-HSM-	T
--------	---



Inhalt	Seite
Regale	2
Garderobenschränke	10
Flügeltürenschränke	13
Modulschränke	20
Zubehör Regale, Garderoben-, Flügeltüren- und Modulschränke	27
Schiebetürenschränke	30
Zubehör Schiebetürenschränke	34
Registratorschränke	35
Zubehör Registratorschränke	37
Metallsockel und Standfüße	38
Querrollladenschränke	39
Zubehör Querrollladenschränke	42
Metallsockel und Standfüße Querrollladenschränke	43
Zubehör	44



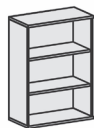

Regale

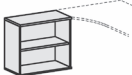
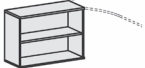
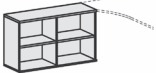
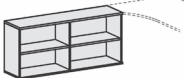

▶ 3 Wochen Lieferzeit

Ahorn	A
Buche	B
Lichtgrau	L
Weiß	W
Onyx	O
Nussbaum	N

Produkt	Maße	Artikelnr.	Korpus
 <p>Anstell-Regal 1 Dekor-Einlegeboden, mit Stellfüßen</p> <p>Kein durchgängiges Lochraster</p>	<p>2 Ordnerhöhen H: 720 mm B: 800 mm T: 425 mm</p>	N-10R7208-	...
 <p>Anstell-Regal 1 Dekor-Einlegeboden, mit Stellfüßen</p> <p>Kein durchgängiges Lochraster</p>	<p>2 Ordnerhöhen H: 720 mm B: 1000 mm T: 425 mm</p>	N-10R7210-	...
 <p>Anstell-Regal mit Mittelseite, 2 Dekor-Einlegeböden, mit Stellfüßen</p> <p>Kein durchgängiges Lochraster</p>	<p>2 Ordnerhöhen H: 720 mm B: 1200 mm T: 425 mm</p>	N-10R7212-	...
 <p>Anstell-Regal mit Mittelseite, 2 Dekor-Einlegeböden, mit Stellfüßen</p> <p>Kein durchgängiges Lochraster</p>	<p>2 Ordnerhöhen H: 720 mm B: 1600 mm T: 425 mm</p>	N-10R7216-	...
 <p>Regal 1 Dekor-Einlegeboden</p> <p>Metallsockel / Standfüße Seite 38</p>	<p>2 Ordnerhöhen H: 768 mm B: 400 mm T: 425 mm</p>	N-10R204-	...



▶ 3 Wochen Lieferzeit

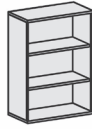

Ahorn	A
Buche	B
Lichtgrau	L
Weiß	W
Onyx	O
Nussbaum	N

Produkt	Maße	Artikelnr.	Korpus
---------	------	------------	--------



Regal
1 Dekor-Einlegeboden
Metallsockel / Standfüße
Seite 38

2 Ordnerhöhen
H: 768 mm
B: 600 mm
T: 425 mm

N-10R206-

...



Regal
1 Dekor-Einlegeboden
Metallsockel / Standfüße
Seite 38

2 Ordnerhöhen
H: 768 mm
B: 800 mm
T: 425 mm

N-10R208-

...



Regal
1 Dekor-Einlegeboden
Metallsockel / Standfüße
Seite 38

2 Ordnerhöhen
H: 768 mm
B: 1000 mm
T: 425 mm

N-10R210-

...



Regal
mit Mittelseite,
2 Dekor-Einlegeböden
Metallsockel / Standfüße
Seite 38

2 Ordnerhöhen
H: 768 mm
B: 1200 mm
T: 425 mm

N-10R212-

...

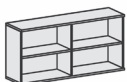

Regal
mit Mittelseite,
2 Dekor-Einlegeböden
Metallsockel / Standfüße
Seite 38

2 Ordnerhöhen
H: 768 mm
B: 1600 mm
T: 425 mm

N-10R216-

...







Regale



▶ 3 Wochen Lieferzeit

Ahorn	A
Buche	B
Lichtgrau	L
Weiß	W
Onyx	O
Nussbaum	N





Produkt	Maße	Artikelnr.	Korpus
 <p>Regal 2 Dekor-Einlegeböden Metallsockel / Standfüße Seite 38</p>	<p>3 Ordnerhöhen H: 1152 mm B: 400 mm T: 425 mm</p>	N-10R304-	...
 <p>Regal 2 Dekor-Einlegeböden Metallsockel / Standfüße Seite 38</p>	<p>3 Ordnerhöhen H: 1152 mm B: 600 mm T: 425 mm</p>	N-10R306-	...
 <p>Regal 2 Dekor-Einlegeböden Metallsockel / Standfüße Seite 38</p>	<p>3 Ordnerhöhen H: 1152 mm B: 800 mm T: 425 mm</p>	N-10R308-	...
 <p>Regal 2 Dekor-Einlegeböden Metallsockel / Standfüße Seite 38</p>	<p>3 Ordnerhöhen H: 1152 mm B: 1000 mm T: 425 mm</p>	N-10R310-	...
 <p>Regal mit Mittelseite, 4 Dekor-Einlegeböden Metallsockel / Standfüße Seite 38</p>	<p>3 Ordnerhöhen H: 1152 mm B: 1200 mm T: 425 mm</p>	N-10R312-	...

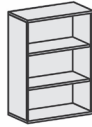

▶ 3 Wochen Lieferzeit

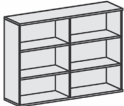

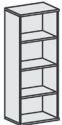
Ahorn	A
Buche	B
Lichtgrau	L
Weiß	W
Onyx	O
Nussbaum	N

Produkt	Maße	Artikelnr.	Korpus
 <p>Regal mit Mittelseite, 4 Dekor-Einlegeböden</p> <p>Metallsockel / Standfüße Seite 38</p>	<p>3 Ordnerhöhen H: 1152 mm B: 1600 mm T: 425 mm</p>	N-10R316-	...
 <p>Regal 3 Dekor-Einlegeböden</p> <p>Metallsockel / Standfüße Seite 38</p>	<p>4 Ordnerhöhen H: 1536 mm B: 400 mm T: 425 mm</p>	N-10R404-	...
 <p>Regal 3 Dekor-Einlegeböden</p> <p>Metallsockel / Standfüße Seite 38</p>	<p>4 Ordnerhöhen H: 1536 mm B: 600 mm T: 425 mm</p>	N-10R406-	...
 <p>Regal 3 Dekor-Einlegeböden</p> <p>Metallsockel / Standfüße Seite 38</p>	<p>4 Ordnerhöhen H: 1536 mm B: 800 mm T: 425 mm</p>	N-10R408-	...
 <p>Regal 3 Dekor-Einlegeböden</p> <p>Vertragen und Montage nur nach Absprache möglich</p> <p>Metallsockel / Standfüße Seite 38</p>	<p>4 Ordnerhöhen H: 1536 mm B: 1000 mm T: 425 mm</p>	N-10R410-	...



Regale

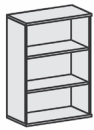

▶ 3 Wochen Lieferzeit

Ahorn	A
Buche	B
Lichtgrau	L
Weiß	W
Onyx	O
Nussbaum	N

Produkt	Maße	Artikelnr.	Korpus
---------	------	------------	--------



Regal
mit Mittelseite,
6 Dekor-Einlegeböden

4 Ordnerhöhen
H: 1536 mm
B: 1200 mm
T: 425 mm

N-10R412-

...

Vertragen und Montage
nur nach Absprache möglich

Metallsockel / Standfüße
Seite 38

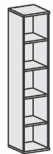

Regal
4 Dekor-Einlegeböden

5 Ordnerhöhen
H: 1920 mm
B: 400 mm
T: 425 mm

N-10R504-

...

Metallsockel / Standfüße
Seite 38



Regal
4 Dekor-Einlegeböden

5 Ordnerhöhen
H: 1920 mm
B: 600 mm
T: 425 mm

N-10R506-

...

Metallsockel / Standfüße
Seite 38



Regal
4 Dekor-Einlegeböden

5 Ordnerhöhen
H: 1920 mm
B: 800 mm
T: 425 mm

N-10R508-

...

Metallsockel / Standfüße
Seite 38



Regal
4 Dekor-Einlegeböden

5 Ordnerhöhen
H: 1920 mm
B: 1000 mm
T: 425 mm

N-10R510-

...

Vertragen und Montage
nur nach Absprache möglich

Metallsockel / Standfüße
Seite 38



▶ 3 Wochen Lieferzeit

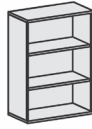

Ahorn	A
Buche	B
Lichtgrau	L
Weiß	W
Onyx	O
Nussbaum	N

Produkt	Maße	Artikelnr.	Korpus
---------	------	------------	--------

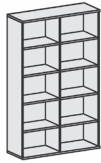

Regal
mit Mittelseite,
8 Dekor-Einlegeböden

5 Ordnerhöhen
H: 1920 mm
B: 1200 mm
T: 425 mm

N-10R512-

...

Vertragen und Montage
nur nach Absprache möglich

Metallsockel / Standfüße
Seite 38



Regal
5 Dekor-Einlegeböden

6 Ordnerhöhen
H: 2304 mm
B: 400 mm
T: 425 mm

N-10R604-

...

Metallsockel / Standfüße
Seite 38



Regal
5 Dekor-Einlegeböden

6 Ordnerhöhen
H: 2304 mm
B: 600 mm
T: 425 mm

N-10R606-

...

Metallsockel / Standfüße
Seite 38

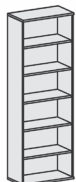

Regal
5 Dekor-Einlegeböden

6 Ordnerhöhen
H: 2304 mm
B: 800 mm
T: 425 mm

N-10R608-

...

Vertragen und Montage
nur nach Absprache möglich

Metallsockel / Standfüße
Seite 38



Regal
5 Dekor-Einlegeböden

6 Ordnerhöhen
H: 2304 mm
B: 1000 mm
T: 425 mm

N-10R610-

...

Vertragen und Montage
nur nach Absprache möglich

Metallsockel / Standfüße
Seite 38



Regale

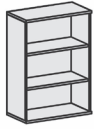

▶ 3 Wochen Lieferzeit

Ahorn	A
Buche	B
Lichtgrau	L
Weiß	W
Onyx	O
Nussbaum	N

Produkt	Maße	Artikelnr.	Korpus
---------	------	------------	--------

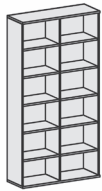

Regal
mit Mittelseite,
10 Dekor-Einlegeböden

6 Ordnerhöhen
H: 2304 mm
B: 1200 mm
T: 425 mm

N-10R612-

...

Vertragen und Montage
nur nach Absprache möglich

Metallsockel / Standfüße
Seite 38



Eckabschlussregal
1 Dekor-Einlegeboden

2 Ordnerhöhen
H: 768 mm
B: 425 mm
T: 425 mm

N-10RE2-

...

Metallsockel / Standfüße
Seite 38



Eckabschlussregal
2 Dekor-Einlegeböden

3 Ordnerhöhen
H: 1152 mm
B: 425 mm
T: 425 mm

N-10RE3-

...

Metallsockel / Standfüße
Seite 38



Eckabschlussregal
3 Dekor-Einlegeböden

4 Ordnerhöhen
H: 1536 mm
B: 425 mm
T: 425 mm

N-10RE4-

...

Metallsockel / Standfüße
Seite 38



Eckabschlussregal
4 Dekor-Einlegeböden

5 Ordnerhöhen
H: 1920 mm
B: 425 mm
T: 425 mm

N-10RE5-

...

Metallsockel / Standfüße
Seite 38

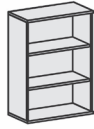

▶ 3 Wochen Lieferzeit

Ahorn	A
Buche	B
Lichtgrau	L
Weiß	W
Onyx	O
Nussbaum	N

Produkt	Maße	Artikelnr.	Korpus
---------	------	------------	--------



Eckabschlussregal
5 Dekor-Einlegeböden

6 Ordnerhöhen
H: 2304 mm
B: 425 mm
T: 425 mm

N-10RE6-

...

Metallsockel / Standfüße
Seite 38



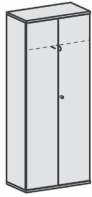

Garderobenschränke



▶ 3 Wochen Lieferzeit

Ahorn	A	A
Buche	B	B
Lichtgrau	L	L
Weiß	W	W
Onyx	O	O
Nussbaum	N	N

Produkt	Maße	Artikelnr.	Front	Korpus
---------	------	------------	-------	--------

Garderobenschrank mit ausziehbarem Garderobenhalter, abschließbar

4 Ordnerhöhen
Höhe 1536 mm
Breite 600 mm
Tiefe 425 mm

Metallsockel / Standfüße
Seite 38

Schloss rechts	N-10AGR406-
Schloss links	N-10AGL406-



Garderobenschrank mit ausziehbarem Garderobenhalter, abschließbar

4 Ordnerhöhen
H: 1536 mm
B: 800 mm
T: 425 mm

Metallsockel / Standfüße
Seite 38

N-10AG408-
------------	-----	-----





Garderobenschrank mit ausziehbarem Garderobenhalter, mit Mittelseite, 3 Dekor-Einlegeböden, abschließbar

Vertragen und Montage nur nach Absprache möglich

Metallsockel / Standfüße
Seite 38

N-10AG410-
------------	-----	-----

Garderobenschrank mit ausziehbarem Garderobenhalter, mit Mittelseite, 3 Dekor-Einlegeböden, abschließbar

Vertragen und Montage nur nach Absprache möglich

Metallsockel / Standfüße
Seite 38

N-10AG412-
------------	-----	-----



Garderobenschränke



▶ 3 Wochen Lieferzeit

Ahorn	A	A
Buche	B	B
Lichtgrau	L	L
Weiß	W	W
Onyx	O	O
Nussbaum	N	N

Produkt	Maße	Artikelnr.	Front	Korpus
---------	------	------------	-------	--------

 Garderobenschrank mit ausziehbarem Garderobenhalter, 1 Dekor-Einlegeboden, abschließbar



5 Ordnerhöhen
Höhe 1920 mm
Breite 600 mm
Tiefe 425 mm

Metallsockel / Standfüße
Seite 38

Schloss rechts	N-10AGR506-
Schloss links	N-10AGL506-

 Garderobenschrank mit ausziehbarem Garderobenhalter, 1 Dekor-Einlegeboden, abschließbar



Metallsockel / Standfüße
Seite 38

5 Ordnerhöhen H: 1920 mm B: 800 mm T: 425 mm	N-10AG508-
---	------------	-----	-----

 Garderobenschrank mit ausziehbarem Garderobenhalter, mit Mittelseite, 5 Dekor-Einlegeböden, abschließbar



Vertragen und Montage nur nach Absprache möglich

Metallsockel / Standfüße
Seite 38

5 Ordnerhöhen H: 1920 mm B: 1000 mm T: 425 mm	N-10AG510-
--	------------	-----	-----

 Garderobenschrank mit ausziehbarem Garderobenhalter, mit Mittelseite, 5 Dekor-Einlegeböden, abschließbar



Vertragen und Montage nur nach Absprache möglich

Metallsockel / Standfüße
Seite 38

5 Ordnerhöhen H: 1920 mm B: 1200 mm T: 425 mm	N-10AG512-
--	------------	-----	-----



Garderobenschränke

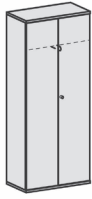

▶ 3 Wochen Lieferzeit

Ahorn	A	A
Buche	B	B
Lichtgrau	L	L
Weiß	W	W
Onyx	O	O
Nussbaum	N	N

Produkt	Maße	Artikelnr.	Front	Korpus
---------	------	------------	-------	--------

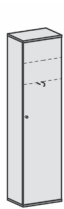

Garderobenschrank mit ausziehbarem Garderobenhalter, 2 Dekor-Einlegeböden, abschließbar

Schloss rechts

N-10AGR606-

...

...

Schloss links

N-10AGL606-

...

...

6 Ordnerhöhen
Höhe 2304 mm
Breite 600 mm
Tiefe 425 mm

Metallsockel / Standfüße
Seite 38

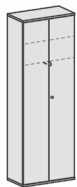

Garderobenschrank mit ausziehbarem Garderobenhalter, 2 Dekor-Einlegeböden, abschließbar

6 Ordnerhöhen
H: 2304 mm
B: 800 mm
T: 425 mm

N-10AG608-

...

...

Vertragen und Montage nur nach Absprache möglich

Metallsockel / Standfüße
Seite 38

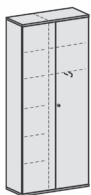

Garderobenschrank mit ausziehbarem Garderobenhalter, mit Mittelseite, 7 Dekor-Einlegeböden, abschließbar

6 Ordnerhöhen
H: 2304 mm
B: 1000 mm
T: 425 mm

N-10AG610-

...

...

Vertragen und Montage nur nach Absprache möglich

Metallsockel / Standfüße
Seite 38



Garderobenschrank mit ausziehbarem Garderobenhalter, mit Mittelseite, 7 Dekor-Einlegeböden, abschließbar

6 Ordnerhöhen
H: 2304 mm
B: 1200 mm
T: 425 mm

N-10AG612-

...

...

Vertragen und Montage nur nach Absprache möglich

Metallsockel / Standfüße
Seite 38





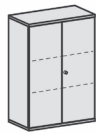



Flügeltürenschränke



▶ 3 Wochen Lieferzeit

Ahorn	A	A
Buche	B	B
Lichtgrau	L	L
Weiß	W	W
Onyx	O	O
Nussbaum	N	N

Produkt	Maße	Artikelnr.	Front	Korpus
 <p>Flügeltürenschränk 1 Dekor-Einlegeboden, abschließbar</p>	Schloss rechts	N-10DR204-
	Schloss links	N-10DL204-
 <p>2 Ordnerhöhen Höhe 768 mm Breite 400 mm Tiefe 425 mm</p> <p>Metallsockel / Standfüße Seite 38</p>				
 <p>Flügeltürenschränk mit satinierter, rahmenloser Glastür, 1 Dekor-Einlegeboden, nicht abschließbar</p>	Griff rechts	N-10GR204-	X	...
	Griff links	N-10GL204-	X	...
 <p>2 Ordnerhöhen Höhe 768 mm Breite 400 mm Tiefe 425 mm</p> <p>Metallsockel / Standfüße Seite 38</p>				
 <p>Flügeltürenschränk 1 Dekor-Einlegeboden, abschließbar</p>	Schloss rechts	N-10DR206-
	Schloss links	N-10DL206-
 <p>2 Ordnerhöhen Höhe 768 mm Breite 600 mm Tiefe 425 mm</p> <p>Metallsockel / Standfüße Seite 38</p>				
 <p>Flügeltürenschränk 1 Dekor-Einlegeboden, abschließbar</p> <p>Metallsockel / Standfüße Seite 38</p>	2 Ordnerhöhen H: 768 mm B: 800 mm T: 425 mm	N-10D208-



Flügeltürenschränke

▶ 3 Wochen Lieferzeit

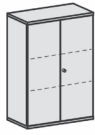

Ahorn	A	A
Buche	B	B
Lichtgrau	L	L
Weiß	W	W
Onyx	O	O
Nussbaum	N	N

Produkt	Maße	Artikelnr.	Front	Korpus
---------	------	------------	-------	--------



Flügeltürenschränk
mit satinierten,
rahmenlosen Glastüren,
1 Dekor-Einlegeboden,
nicht abschließbar

2 Ordnerhöhen
H: 768 mm
B: 800 mm
T: 425 mm

N-10G208-

X

...

Metallsockel / Standfüße
Seite 38



Flügeltürenschränk
1 Dekor-Einlegeboden,
abschließbar

2 Ordnerhöhen
H: 768 mm
B: 1000 mm
T: 425 mm

N-10D210-

...

...

Metallsockel / Standfüße
Seite 38

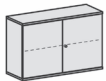

Flügeltürenschränk
1 Dekor-Einlegeboden,
abschließbar

2 Ordnerhöhen
H: 768 mm
B: 1200 mm
T: 425 mm

N-10D212-

...

...

Metallsockel / Standfüße
Seite 38



Flügeltürenschränk
2 Dekor-Einlegeböden,
abschließbar

3 Ordnerhöhen
Höhe 1152 mm
Breite 400 mm
Tiefe 425 mm

Schloss rechts

N-10DR304-

...

...

Schloss links

N-10DL304-

...

...

Metallsockel / Standfüße
Seite 38



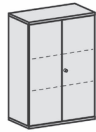

Flügeltürenschränke

▶ 3 Wochen Lieferzeit



Ahorn	A	A
Buche	B	B
Lichtgrau	L	L
Weiß	W	W
Onyx	O	O
Nussbaum	N	N

Produkt	Maße	Artikelnr.	Front	Korpus
 <p>Flügeltürenschränk mit satiniertes, rahmenloser Glastür, 2 Dekor-Einlegeböden, nicht abschließbar</p> <p>3 Ordnerhöhen Höhe 1152 mm Breite 400 mm Tiefe 425 mm</p> <p>Metallsockel / Standfüße Seite 38</p>	Schloss rechts	N-10GR304-	X	...
	Schloss links	N-10GL304-	X	...
 <p>Flügeltürenschränk 2 Dekor-Einlegeböden, abschließbar</p> <p>3 Ordnerhöhen Höhe 1152 mm Breite 600 mm Tiefe 425 mm</p> <p>Metallsockel / Standfüße Seite 38</p>	Schloss rechts	N-10DR306-
	Schloss links	N-10DL306-
 <p>Flügeltürenschränk 2 Dekor-Einlegeböden, abschließbar</p> <p>Metallsockel / Standfüße Seite 38</p>	3 Ordnerhöhen H: 1152 mm B: 800 mm T: 425 mm	N-10D308-
	 <p>Flügeltürenschränk mit satinierten, rahmenlosen Glastüren, 2 Dekor-Einlegeböden, nicht abschließbar</p> <p>Metallsockel / Standfüße Seite 38</p>	3 Ordnerhöhen H: 1152 mm B: 800 mm T: 425 mm	N-10G308-	X



Flügeltürenschrank

▶ 3 Wochen Lieferzeit

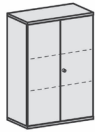

Ahorn	A	A
Buche	B	B
Lichtgrau	L	L
Weiß	W	W
Onyx	O	O
Nussbaum	N	N

Produkt	Maße	Artikelnr.	Front	Korpus
---------	------	------------	-------	--------



Flügeltürenschrank
2 Dekor-Einlegeböden,
abschließbar

Metallsockel / Standfüße
Seite 38

3 Ordnerhöhen
H: 1152 mm
B: 1000 mm
T: 425 mm

N-10D310-

...

...



Flügeltürenschrank
2 Dekor-Einlegeböden,
abschließbar

Metallsockel / Standfüße
Seite 38

3 Ordnerhöhen
H: 1152 mm
B: 1200 mm
T: 425 mm

N-10D312-

...

...



Flügeltürenschrank
3 Dekor-Einlegeböden,
abschließbar

4 Ordnerhöhen
Höhe 1536 mm
Breite 400 mm
Tiefe 425 mm

Metallsockel / Standfüße
Seite 38

Schloss rechts

N-10DR404-

...

...

Schloss links

N-10DL404-

...

...



Flügeltürenschrank
3 Dekor-Einlegeböden,
abschließbar

4 Ordnerhöhen
Höhe 1536 mm
Breite 600 mm
Tiefe 425 mm

Metallsockel / Standfüße
Seite 38

Schloss rechts

N-10DR406-

...

...

Schloss links

N-10DL406-

...

...



Flügeltürenschrank
3 Dekor-Einlegeböden,
abschließbar

Metallsockel / Standfüße
Seite 38

4 Ordnerhöhen
H: 1536 mm
B: 800 mm
T: 425 mm

N-10D408-

...

...





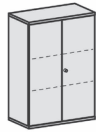

Flügeltürenschränke

▶ 3 Wochen Lieferzeit

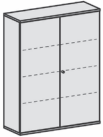

Ahorn	A	A
Buche	B	B
Lichtgrau	L	L
Weiß	W	W
Onyx	O	O
Nussbaum	N	N

Produkt	Maße	Artikelnr.	Front	Korpus
 <p>Flügeltürenschränk 3 Dekor-Einlegeböden, abschließbar</p> <p>Vertragen und Montage nur nach Absprache möglich</p> <p>Metallsockel / Standfüße Seite 38</p>	4 Ordnerhöhen H: 1536 mm B: 1000 mm T: 425 mm	N-10D410-
 <p>Flügeltürenschränk 3 Dekor-Einlegeböden, abschließbar</p> <p>Vertragen und Montage nur nach Absprache möglich</p> <p>Metallsockel / Standfüße Seite 38</p>	4 Ordnerhöhen H: 1536 mm B: 1200 mm T: 425 mm	N-10D412-
 <p>Flügeltürenschränk 4 Dekor-Einlegeböden, abschließbar</p> <p>5 Ordnerhöhen Höhe 1920 mm Breite 400 mm Tiefe 425 mm</p> <p>Metallsockel / Standfüße Seite 38</p>	Schloss rechts	N-10DR504-
	Schloss links	N-10DL504-
 <p>Flügeltürenschränk 4 Dekor-Einlegeböden, abschließbar</p> <p>5 Ordnerhöhen Höhe 1920 mm Breite 600 mm Tiefe 425 mm</p> <p>Metallsockel / Standfüße Seite 38</p>	Schloss rechts	N-10DR506-
	Schloss links	N-10DL506-
 <p>Flügeltürenschränk 4 Dekor-Einlegeböden, abschließbar</p> <p>Metallsockel / Standfüße Seite 38</p>	5 Ordnerhöhen H: 1920 mm B: 800 mm T: 425 mm	N-10D508-



Flügeltürenschränke

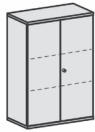

▶ 3 Wochen Lieferzeit

Ahorn	A	A
Buche	B	B
Lichtgrau	L	L
Weiß	W	W
Onyx	O	O
Nussbaum	N	N

Produkt	Maße	Artikelnr.	Front	Korpus
---------	------	------------	-------	--------

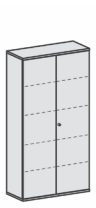

Flügeltürenschränk
4 Dekor-Einlegeböden,
abschließbar

Vertragen und Montage
nur nach Absprache möglich

Metallsockel / Standfüße
Seite 38

5 Ordnerhöhen
H: 1920 mm
B: 1000 mm
T: 425 mm

N-10D510-

...

...



Flügeltürenschränk
4 Dekor-Einlegeböden,
abschließbar

Vertragen und Montage
nur nach Absprache möglich

Metallsockel / Standfüße
Seite 38

5 Ordnerhöhen
H: 1920 mm
B: 1200 mm
T: 425 mm

N-10D512-

...

...



Flügeltürenschränk
5 Dekor-Einlegeböden,
abschließbar

6 Ordnerhöhen
Höhe 2304 mm
Breite 400 mm
Tiefe 425 mm

Metallsockel / Standfüße
Seite 38

Schloss rechts

N-10DR604-

...

...

Schloss links

N-10DL604-

...

...



Flügeltürenschränk
5 Dekor-Einlegeböden,
abschließbar

6 Ordnerhöhen
Höhe 2304 mm
Breite 600 mm
Tiefe 425 mm

Metallsockel / Standfüße
Seite 38

Schloss rechts

N-10DR606-

...

...

Schloss links

N-10DL606-

...

...

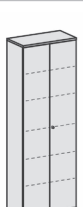

Flügeltürenschränk
5 Dekor-Einlegeböden,
abschließbar

Vertragen und Montage
nur nach Absprache möglich

Metallsockel / Standfüße
Seite 38

6 Ordnerhöhen
H: 2304 mm
B: 800 mm
T: 425 mm

N-10D608-

...

...



Flügeltürenschrank

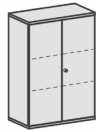

▶ 3 Wochen Lieferzeit

Ahorn	A	A
Buche	B	B
Lichtgrau	L	L
Weiß	W	W
Onyx	O	O
Nussbaum	N	N

Produkt	Maße	Artikelnr.	Front	Korpus
---------	------	------------	-------	--------

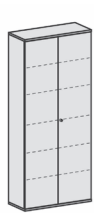

Flügeltürenschrank
5 Dekor-Einlegeböden,
abschließbar

6 Ordnerhöhen
H: 2304 mm
B: 1000 mm
T: 425 mm

N-10D610-

...

...

Vertragen und Montage
nur nach Absprache möglich

Metallsockel / Standfüße
Seite 38

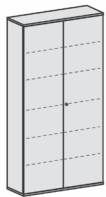

Flügeltürenschrank
5 Dekor-Einlegeböden,
abschließbar

6 Ordnerhöhen
H: 2304 mm
B: 1200 mm
T: 425 mm

N-10D612-

...

...

Vertragen und Montage
nur nach Absprache möglich

Metallsockel / Standfüße
Seite 38



Modulschränke

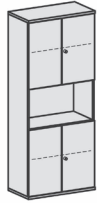

▶ 3 Wochen Lieferzeit

Ahorn	A	A
Buche	B	B
Lichtgrau	L	L
Weiß	W	W
Onyx	O	O
Nussbaum	N	N

Produkt	Maße	Artikelnr.	Front	Korpus
---------	------	------------	-------	--------

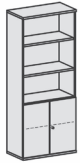

Modulschrank
1. + 2. OH Holztüren,
abschließbar,
3. - 5. OH Regal,
3 Dekor-Einlegeböden

5 Ordnerhöhen
H: 1920 mm
B: 800 mm
T: 425 mm

N-10M50829-

...

...

Metallsockel / Standfüße
Seite 38



Modulschrank
1. + 2. OH Holztüren,
abschließbar,
3. - 5. OH Regal,
3 Dekor-Einlegeböden

5 Ordnerhöhen
H: 1920 mm
B: 1000 mm
T: 425 mm

N-10M51029-

...

...

Vertragen und Montage
nur nach Absprache möglich

Metallsockel / Standfüße
Seite 38

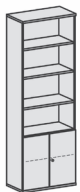

Modulschrank
1. + 2. OH Holztüren,
abschließbar,
3. - 6. OH Regal,
4 Dekor-Einlegeböden

6 Ordnerhöhen
H: 2304 mm
B: 800 mm
T: 425 mm

N-10M60829-

...

...

Vertragen und Montage
nur nach Absprache möglich

Metallsockel / Standfüße
Seite 38



Modulschrank
1. + 2. OH Holztüren,
abschließbar,
3. - 6. OH Regal,
4 Dekor-Einlegeböden

6 Ordnerhöhen
H: 2304 mm
B: 1000 mm
T: 425 mm

N-10M61029-

...

...



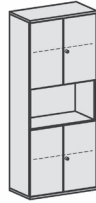

Vertragen und Montage
nur nach Absprache möglich

Metallsockel / Standfüße
Seite 38



▶ 3 Wochen Lieferzeit

Ahorn	A	A
Buche	B	B
Lichtgrau	L	L
Weiß	W	W
Onyx	O	O
Nussbaum	N	N

Produkt	Maße	Artikelnr.	Front	Korpus
 <p>Modulschrank 1. + 2. OH Holztüren, abschließbar, 3. OH 2 Schubkästen, nicht abschließbar, 4. + 5. OH Regal, 2 Dekor-Einlegeböden</p> <p>Metallsockel / Standfüße Seite 38</p>	5 Ordnerhöhen H: 1920 mm B: 800 mm T: 425 mm	N-10M50816-
 <p>Modulschrank 1. + 2. OH Holztüren, abschließbar, 3. OH 2 Schubkästen, nicht abschließbar, 4. + 5. OH Regal, 2 Dekor-Einlegeböden</p> <p>Vertragen und Montage nur nach Absprache möglich</p> <p>Metallsockel / Standfüße Seite 38</p>	5 Ordnerhöhen H: 1920 mm B: 1000 mm T: 425 mm	N-10M51016-
 <p>Modulschrank 1. + 2. OH Holztüren, abschließbar, 3. OH 2 Schubkästen, nicht abschließbar, 4. - 6. OH Regal, 3 Dekor-Einlegeböden</p> <p>Vertragen und Montage nur nach Absprache möglich</p> <p>Metallsockel / Standfüße Seite 38</p>	6 Ordnerhöhen H: 2304 mm B: 800 mm T: 425 mm	N-10M60816-
 <p>Modulschrank 1. + 2. OH Holztüren, abschließbar, 3. OH 2 Schubkästen, nicht abschließbar, 4. - 6. OH Regal, 3 Dekor-Einlegeböden</p> <p>Vertragen und Montage nur nach Absprache möglich</p> <p>Metallsockel / Standfüße Seite 38</p>	6 Ordnerhöhen H: 2304 mm B: 1000 mm T: 425 mm	N-10M61016-

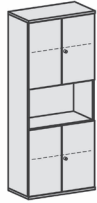

▶ 3 Wochen Lieferzeit

Ahorn	A	A
Buche	B	B
Lichtgrau	L	L
Weiß	W	W
Onyx	O	O
Nussbaum	N	N

Produkt	Maße	Artikelnr.	Front	Korpus
---------	------	------------	-------	--------



Modulschrank
1. + 2. OH Hängeregistratur
mit Zentralverriegelung
und Auszugssperre,
abschließbar,
3. - 5. OH Regal,
2 Dekor-Einlegeböden,
Wandbefestigung erforderlich

5 Ordnerhöhen
H: 1920 mm
B: 800 mm
T: 425 mm

N-10M50830-

...

...

Metallsockel / Standfüße
Seite 38



Modulschrank
1. + 2. OH Hängeregistratur
mit Zentralverriegelung
und Auszugssperre,
abschließbar,
3. - 5. OH Regal,
2 Dekor-Einlegeböden,
Wandbefestigung erforderlich

5 Ordnerhöhen
H: 1920 mm
B: 1000 mm
T: 425 mm

N-10M51030-

...

...

Vertragen und Montage
nur nach Absprache möglich

Metallsockel / Standfüße
Seite 38



Modulschrank
1. - 3. OH Hängeregistratur
mit Zentralverriegelung
und Auszugssperre,
abschließbar,
4. - 6. OH Regal,
2 Dekor-Einlegeböden,
Wandbefestigung erforderlich

6 Ordnerhöhen
H: 2304 mm
B: 800 mm
T: 425 mm

N-10M60830-

...

...

Vertragen und Montage
nur nach Absprache möglich

Metallsockel / Standfüße
Seite 38

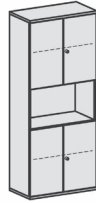

▶ 3 Wochen Lieferzeit

Ahorn	A	A
Buche	B	B
Lichtgrau	L	L
Weiß	W	W
Onyx	O	O
Nussbaum	N	N

Produkt	Maße	Artikelnr.	Front	Korpus
---------	------	------------	-------	--------



Modulschrank
1. - 3. OH Hängeregistratur
mit Zentralverriegelung
und Auszugssperre,
abschließbar,
4. - 6. OH Regal,
2 Dekor-Einlegeböden,
Wandbefestigung erforderlich

6 Ordnerhöhen
H: 2304 mm
B: 1000 mm
T: 425 mm

N-10M61030-

...

...

Vertragen und Montage
nur nach Absprache möglich

Metallsockel / Standfüße
Seite 38



Modulschrank
1. + 2. OH Hängeregistratur
mit Zentralverriegelung
und Auszugssperre,
abschließbar,
Auszugsplatte,
3. - 5. OH Holztüren,
abschließbar,
2 Dekor-Einlegeböden,
Wandbefestigung erforderlich

5 Ordnerhöhen
H: 1920 mm
B: 800 mm
T: 425 mm

N-10M50822-

...

...

Metallsockel / Standfüße
Seite 38

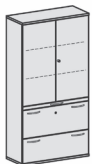

Modulschrank
1. + 2. OH Hängeregistratur
mit Zentralverriegelung
und Auszugssperre,
abschließbar,
Auszugsplatte,
3. - 5. OH Holztüren,
abschließbar,
2 Dekor-Einlegeböden,
Wandbefestigung erforderlich

5 Ordnerhöhen
H: 1920 mm
B: 1000 mm
T: 425 mm

N-10M51022-

...

...

Vertragen und Montage
nur nach Absprache möglich

Metallsockel / Standfüße
Seite 38

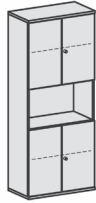

▶ 3 Wochen Lieferzeit

Ahorn	A	A
Buche	B	B
Lichtgrau	L	L
Weiß	W	W
Onyx	O	O
Nussbaum	N	N

Produkt	Maße	Artikelnr.	Front	Korpus
---------	------	------------	-------	--------



Modulschrank
1. - 3. OH Holztüren,
abschließbar,
4. + 5. OH Regal,
3 Dekor-Einlegeböden

5 Ordnerhöhen
H: 1920 mm
B: 800 mm
T: 425 mm

N-10M50828-

...

...

Metallsockel / Standfüße
Seite 38

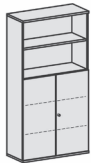

Modulschrank
1. - 3. OH Holztüren,
abschließbar,
4. + 5. OH Regal,
3 Dekor-Einlegeböden

5 Ordnerhöhen
H: 1920 mm
B: 1000 mm
T: 425 mm

N-10M51028-

...

...

Vertragen und Montage
nur nach Absprache möglich

Metallsockel / Standfüße
Seite 38



Modulschrank
1. - 3. OH Holztüren,
abschließbar,
4. - 6. OH Regal,
4 Dekor-Einlegeböden

6 Ordnerhöhen
H: 2304 mm
B: 800 mm
T: 425 mm

N-10M60828-

...

...

Vertragen und Montage
nur nach Absprache möglich

Metallsockel / Standfüße
Seite 38

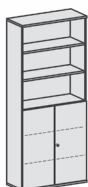

Modulschrank
1. - 3. OH Holztüren,
abschließbar,
4. - 6. OH Regal,
4 Dekor-Einlegeböden

6 Ordnerhöhen
H: 2304 mm
B: 1000 mm
T: 425 mm

N-10M61028-

...

...

Vertragen und Montage
nur nach Absprache möglich

Metallsockel / Standfüße
Seite 38

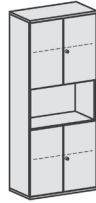

▶ 3 Wochen Lieferzeit

Ahorn	A	A
Buche	B	B
Lichtgrau	L	L
Weiß	W	W
Onyx	O	O
Nussbaum	N	N

Produkt	Maße	Artikelnr.	Front	Korpus
---------	------	------------	-------	--------



Modulschrank
1. + 2. OH Holztüren,
abschließbar,
3. OH Regal,
4. + 5. OH Holztüren,
abschließbar,
2 Dekor-Einlegeböden

5 Ordnerhöhen
H: 1920 mm
B: 800 mm
T: 425 mm

N-10M50832-

...

...

Metallsockel / Standfüße
Seite 38



Modulschrank
1. + 2. OH Holztüren,
abschließbar,
3. OH Regal,
4. + 5. OH Holztüren,
abschließbar,
2 Dekor-Einlegeböden

5 Ordnerhöhen
H: 1920 mm
B: 1000 mm
T: 425 mm

N-10M51032-

...

...

Vertragen und Montage
nur nach Absprache möglich

Metallsockel / Standfüße
Seite 38

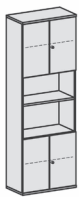

Modulschrank
1. + 2. OH Holztüren,
abschließbar,
3. + 4. OH Regal,
5. + 6. OH Holztüren,
abschließbar,
3 Dekor-Einlegeböden

6 Ordnerhöhen
H: 2304 mm
B: 800 mm
T: 425 mm

N-10M60837-

...

...

Vertragen und Montage
nur nach Absprache möglich

Metallsockel / Standfüße
Seite 38

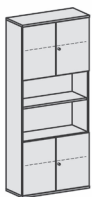

Modulschrank
1. + 2. OH Holztüren,
abschließbar,
3. + 4. OH Regal,
5. + 6. OH Holztüren,
abschließbar,
3 Dekor-Einlegeböden

6 Ordnerhöhen
H: 2304 mm
B: 1000 mm
T: 425 mm

N-10M61037-

...

...

Vertragen und Montage
nur nach Absprache möglich

Metallsockel / Standfüße
Seite 38

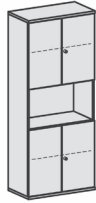

▶ 3 Wochen Lieferzeit

Ahorn	A	A
Buche	B	B
Lichtgrau	L	L
Weiß	W	W
Onyx	O	O
Nussbaum	N	N

Produkt	Maße	Artikelnr.	Front	Korpus
---------	------	------------	-------	--------



Modulschrank
1. - 3. OH Holztüren,
abschließbar,
Auszugsplatte,
4. - 6. OH Holztüren,
abschließbar,
4 Dekor-Einlegeböden

6 Ordnerhöhen
H: 2304 mm
B: 800 mm
T: 425 mm

N-10M60815-

...

...

Vertragen und Montage
nur nach Absprache möglich

Metallsockel / Standfüße
Seite 38

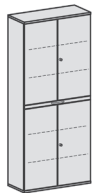

Modulschrank
1. - 3. OH Holztüren,
abschließbar,
Auszugsplatte,
4. - 6. OH Holztüren,
abschließbar,
4 Dekor-Einlegeböden

6 Ordnerhöhen
H: 2304 mm
B: 1000 mm
T: 425 mm

N-10M61015-

...

...

Vertragen und Montage
nur nach Absprache möglich

Metallsockel / Standfüße
Seite 38



Modulschrank
1. + 2. OH Hängeregistratur
mit Zentralverriegelung
und Auszugssperre,
abschließbar,
Auszugsplatte,
3. - 5. OH Glastüren,
nicht abschließbar,
2 Dekor-Einlegeböden,
Wandbefestigung erforderlich

5 Ordnerhöhen
H: 1920 mm
B: 800 mm
T: 425 mm

N-10M50819-

...

...

Metallsockel / Standfüße
Seite 38

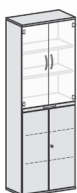

Modulschrank
1. - 3. OH Holztüren,
abschließbar,
Auszugsplatte,
4. - 6. OH Glastüren,
nicht abschließbar,
4 Dekor-Einlegeböden

6 Ordnerhöhen
H: 2304 mm
B: 800 mm
T: 425 mm

N-10M60814-

...

...

Vertragen und Montage
nur nach Absprache möglich

Metallsockel / Standfüße
Seite 38



Zubehör Regale, Garderoben-, Flügeltüren- und Modulschränke

▶ 3 Wochen Lieferzeit

Ahorn	A
Buche	B
Lichtgrau	L
Weiß	W
Onyx	O
Nussbaum	N

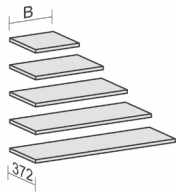
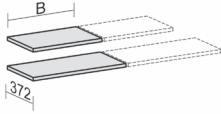
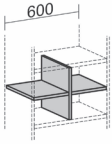
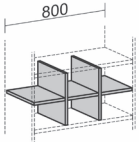
Produkt	Maße	Artikelnr.	Ausführung
 <p>Einlegeboden für Möbel ohne Mittelseite mit Bodenträger</p> <p>Tiefe 372 mm Höhe 25 mm</p> <p>Auswahl entsprechend Korpusbreite</p>	B: 400 mm	N-10EB04-	...
	B: 600 mm	N-10EB06-	...
	B: 800 mm	N-10EB08-	...
	B: 1000 mm	N-10EB10-	...
	B: 1200 mm	N-10EB12-	...
 <p>Einlegeboden für Möbel mit Mittelseite mit Bodenträger</p> <p>Tiefe 372 mm Höhe 25 mm</p> <p>Auswahl entsprechend Korpusbreite 1 Stück</p>	B: 1200	N-10EBMS12-	...
	B: 1600	N-10EBMS16-	...
 <p>Regalausfachung 1 Ordnerhöhe für Korpusbreite 600 mm, 1 Mittelseite und 2 Einlegeböden</p> <p>keine Montage in 1. Ordnerhöhe möglich</p>		N-10RA06-	...
 <p>Regalausfachung 1 Ordnerhöhe für Korpusbreite 800 mm, 2 Mittelseiten und 3 Einlegeböden</p> <p>keine Montage in 1. Ordnerhöhe möglich</p>		N-10RA08-	...



Zubehör Regale, Garderoben-, Flügeltüren- und Modulschränke

▶ 3 Wochen Lieferzeit

Ahorn	A
Buche	B
Lichtgrau	L
Weiß	W
Onyx	O
Nussbaum	N

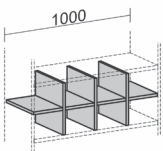
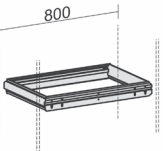
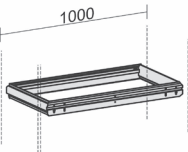
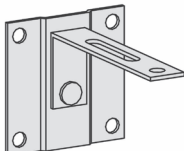
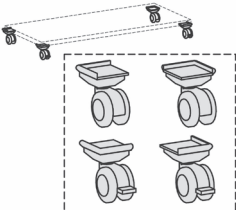
Produkt	Maße	Artikelnr.	Ausführung
 <p>Regalausfachung 1 Ordnerhöhe für Korpusbreite 1000 mm, 3 Mittelseiten und 4 Einlegeböden</p> <p>keine Montage in 1. Ordnerhöhe möglich</p>		N-10RA10-	...
 <p>Hängeregistratur- Auszugsrahmen hinter der Tür für Korpusbreite 800 mm, Wandbefestigung erforderlich, inkl. 2 Stege, ohne Auszugssperre</p>		N-10HRA08	X
 <p>Hängeregistratur- Auszugsrahmen hinter der Tür für Korpusbreite 1000 mm, Wandbefestigung erforderlich, inkl. 2 Stege, ohne Auszugssperre</p>		N-10HRA10	X
 <p>Kippsicherung Wandmontage bauseits, ohne Montagezubehör</p>		N-10Z15	X
 <p>Rollensatz bestehend aus 2 x mit Feststeller, 2 x ohne Feststeller, 4 x Kantenschutz Nutzlast 70 kg</p>		N-10Z03	X



Zubehör Regale, Garderoben-, Flügeltüren- und Modulschränke

▶ 3 Wochen Lieferzeit

Schwarz Z
Silber S

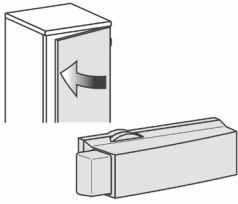
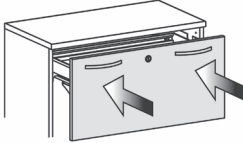
Produkt	Maße	Artikelnr.	Ausführung
	<p>Türdämpfer für alle Drehtüren nachrüstbar,</p> <p>bis 3 OH 1 Stück pro Flügeltür</p> <p>ab 4 OH 2 Stück pro Flügeltür</p>	N-10DTD	X
	<p>Softeinzug für Schubkästen und Hängeregistraturauszüge, nicht nachrüstbar, 1 Stück pro Schub</p>	N-10SKD	X







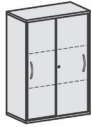

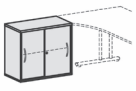

Schiebetürenschrank

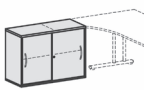
▶ 3 Wochen Lieferzeit

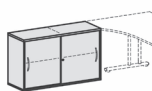

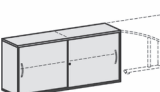
Ahorn	A	A
Buche	B	B
Lichtgrau	L	L
Weiß	W	W
Onyx	O	O
Nussbaum	N	N

Produkt	Maße	Artikelnr.	Front	Korpus
  <p>Anstell-Schiebetürenschrank 1 Dekor-Einlegeboden, mit Stellfüßen, abschließbar</p> <p>Kein durchgängiges Lochraster</p>	2 Ordnerhöhen H: 720 mm B: 800 mm T: 425 mm	N-10S7208-
  <p>Anstell-Schiebetürenschrank mit Mittelseite, 2 Dekor-Einlegeböden, mit Stellfüßen, abschließbar</p> <p>Kein durchgängiges Lochraster</p>	2 Ordnerhöhen H: 720 mm B: 1000 mm T: 425 mm	N-10S7210-
  <p>Anstell-Schiebetürenschrank mit Mittelseite, 2 Dekor-Einlegeböden, mit Stellfüßen, abschließbar</p> <p>Kein durchgängiges Lochraster</p>	2 Ordnerhöhen H: 720 mm B: 1200 mm T: 425 mm	N-10S7212-
  <p>Anstell-Schiebetürenschrank mit Mittelseite, 2 Dekor-Einlegeböden, mit Stellfüßen, abschließbar</p> <p>Kein durchgängiges Lochraster</p>	2 Ordnerhöhen H: 720 mm B: 1600 mm T: 425 mm	N-10S7216-
  <p>Schiebetürenschrank 1 Dekor-Einlegeboden, abschließbar</p> <p>Metallsockel / Standfüße Seite 38</p>	2 Ordnerhöhen H: 768 mm B: 800 mm T: 425 mm	N-10S208-







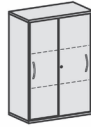

Schiebetürenschränke

▶ 3 Wochen Lieferzeit

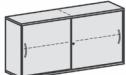
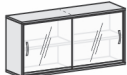

Ahorn	A	A
Buche	B	B
Lichtgrau	L	L
Weiß	W	W
Onyx	O	O
Nussbaum	N	N

Produkt	Maße	Artikelnr.	Front	Korpus
  <p>Schiebetürenschränk mit Mittelseite, 2 Dekor-Einlegeböden, abschließbar</p> <p>Metallsockel / Standfüße Seite 38</p>	<p>2 Ordnerhöhen H: 768 mm B: 1000 mm T: 425 mm</p>	N-10S210-
  <p>Schiebetürenschränk mit Mittelseite, 2 Dekor-Einlegeböden, abschließbar</p> <p>Metallsockel / Standfüße Seite 38</p>	<p>2 Ordnerhöhen H: 768 mm B: 1200 mm T: 425 mm</p>	N-10S212-
 <p>Schiebetürenschränk mit satinierten Glas-Schiebetüren, mit Mittelseite, 2 Dekor-Einlegeböden, nicht abschließbar</p> <p>Metallsockel / Standfüße Seite 38</p>	<p>2 Ordnerhöhen H: 768 mm B: 1200 mm T: 425 mm</p>	N-10SG212-	X	...
  <p>Schiebetürenschränk mit Mittelseite, 2 Dekor-Einlegeböden, abschließbar</p> <p>Metallsockel / Standfüße Seite 38</p>	<p>2 Ordnerhöhen H: 768 mm B: 1600 mm T: 425 mm</p>	N-10S216-
 <p>Schiebetürenschränk mit satinierten Glas-Schiebetüren, mit Mittelseite, 2 Dekor-Einlegeböden, nicht abschließbar</p> <p>Metallsockel / Standfüße Seite 38</p>	<p>2 Ordnerhöhen H: 768 mm B: 1600 mm T: 425 mm</p>	N-10SG216-	X	...



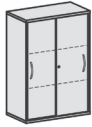

Schiebetürenschränke

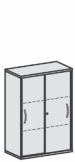
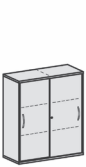

▶ 3 Wochen Lieferzeit

Ahorn	A	A
Buche	B	B
Lichtgrau	L	L
Weiß	W	W
Onyx	O	O
Nussbaum	N	N

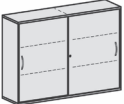
Produkt	Maße	Artikelnr.	Front	Korpus
 <p>Schiebetürenschränk 2 Dekor-Einlegeböden, abschließbar</p> <p>Metallsockel / Standfüße Seite 38</p>	3 Ordnerhöhen H: 1152 mm B: 800 mm T: 425 mm	N-10S308-
 <p>Schiebetürenschränk mit Mittelseite, 4 Dekor-Einlegeböden, abschließbar</p> <p>Metallsockel / Standfüße Seite 38</p>	3 Ordnerhöhen H: 1152 mm B: 1000 mm T: 425 mm	N-10S310-
 <p>Schiebetürenschränk mit Mittelseite, 4 Dekor-Einlegeböden, abschließbar</p> <p>Metallsockel / Standfüße Seite 38</p>	3 Ordnerhöhen H: 1152 mm B: 1200 mm T: 425 mm	N-10S312-
 <p>Schiebetürenschränk mit satinierten Glas-Schiebetüren, mit Mittelseite, 4 Dekor-Einlegeböden, nicht abschließbar</p> <p>Metallsockel / Standfüße Seite 38</p>	3 Ordnerhöhen H: 1152 mm B: 1200 mm T: 425 mm	N-10SG312-	X	...
 <p>Schiebetürenschränk mit Mittelseite, 4 Dekor-Einlegeböden, abschließbar</p> <p>Metallsockel / Standfüße Seite 38</p>	3 Ordnerhöhen H: 1152 mm B: 1600 mm T: 425 mm	N-10S316-





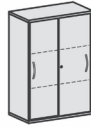

Schiebetürenschränke

▶ 3 Wochen Lieferzeit



Ahorn	A	A
Buche	B	B
Lichtgrau	L	L
Weiß	W	W
Onyx	O	O
Nussbaum	N	N

Produkt	Maße	Artikelnr.	Front	Korpus
 <p>Schiebetürenschränk mit satinierten Glas-Schiebetüren, mit Mittelseite, 4 Dekor-Einlegeböden, nicht abschließbar</p> <p>Metallsockel / Standfüße Seite 38</p>	<p>3 Ordnerhöhen H: 1152 mm B: 1600 mm T: 425 mm</p>	N-10SG316-	X	...
 <p>Schiebetürenschränk 3 Dekor-Einlegeböden, abschließbar</p> <p>Metallsockel / Standfüße Seite 38</p>	<p>4 Ordnerhöhen H: 1536 mm B: 800 mm T: 425 mm</p>	N-10S408-
 <p>Schiebetürenschränk mit Mittelseite, 6 Dekor-Einlegeböden, abschließbar</p> <p>Vertragen und Montage nur nach Absprache möglich</p> <p>Metallsockel / Standfüße Seite 38</p>	<p>4 Ordnerhöhen H: 1536 mm B: 1000 mm T: 425 mm</p>	N-10S410-
 <p>Schiebetürenschränk mit Mittelseite, 6 Dekor-Einlegeböden, abschließbar</p> <p>Vertragen und Montage nur nach Absprache möglich</p> <p>Metallsockel / Standfüße Seite 38</p>	<p>4 Ordnerhöhen H: 1536 mm B: 1200 mm T: 425 mm</p>	N-10S412-



▶ 3 Wochen Lieferzeit

Ahorn	A
Buche	B
Lichtgrau	L
Weiß	W
Onyx	O
Nussbaum	N

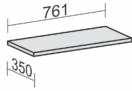
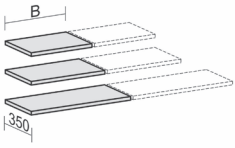
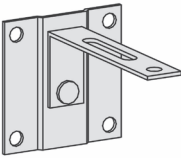
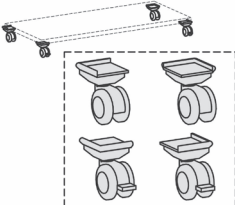
Produkt	Maße	Artikelnr.	Ausführung
 <p>Einlegeboden für Schiebetürenschränk mit Bodenträger</p> <p>Tiefe 350 mm Höhe 25 mm</p>	B: 800 mm	N-10EBS08-	...
 <p>Einlegeboden für Schiebetürenschränk mit Mittelseite, mit Bodenträger, 1 Stück</p> <p>Tiefe 350 mm Höhe 25 mm</p> <p>Auswahl entsprechend Korpusbreite</p>	B: 1000 mm	N-10EBS10-	...
	B: 1200 mm	N-10EBS12-	...
	B: 1600 mm	N-10EBS16-	...
 <p>Kippsicherung Wandmontage bauseits, ohne Montagezubehör</p>		N-10Z15	X
 <p>Rollensatz bestehend aus 2 x mit Feststeller, 2 x ohne Feststeller, 4 x Kantenschutz, Nutzlast 70 kg</p>		N-10Z03	X













Registraturschränke

▶ 3 Wochen Lieferzeit



Ahorn	A	A
Buche	B	B
Lichtgrau	L	L
Weiß	W	W
Onyx	O	O
Nussbaum	N	N

Produkt	Maße	Artikelnr.	Front	Korpus
  <p>Registraturschrank 2 Hängeregistraturen mit Zentralverriegelung und Auszugssperre, abschließbar, Wandbefestigung erforderlich</p> <p>Metallsockel / Standfüße Seite 38</p>	<p>2 Ordnerhöhen H: 768 mm B: 800 mm T: 425 mm</p>	N-10HR208-
  <p>Registraturschrank 2 Hängeregistraturen mit Zentralverriegelung und Auszugssperre, abschließbar, Wandbefestigung erforderlich</p> <p>Metallsockel / Standfüße Seite 38</p>	<p>2 Ordnerhöhen H: 768 mm B: 1000 mm T: 425 mm</p>	N-10HR210-
  <p>Registraturschrank 3 Hängeregistraturen mit Zentralverriegelung und Auszugssperre, abschließbar, Wandbefestigung erforderlich</p> <p>Metallsockel / Standfüße Seite 38</p>	<p>3 Ordnerhöhen H: 1152 mm B: 800 mm T: 425 mm</p>	N-10HR308-
  <p>Registraturschrank 3 Hängeregistraturen mit Zentralverriegelung und Auszugssperre, abschließbar, Wandbefestigung erforderlich</p> <p>Metallsockel / Standfüße Seite 38</p>	<p>3 Ordnerhöhen H: 1152 mm B: 1000 mm T: 425 mm</p>	N-10HR310-
  <p>Registraturschrank 4 Hängeregistraturen mit Zentralverriegelung und Auszugssperre, abschließbar, Wandbefestigung erforderlich</p> <p>Metallsockel / Standfüße Seite 38</p>	<p>4 Ordnerhöhen H: 1536 mm B: 800 mm T: 425 mm</p>	N-10HR408-



Registraturschränke



▶ 3 Wochen Lieferzeit

Ahorn	A	A
Buche	B	B
Lichtgrau	L	L
Weiß	W	W
Onyx	O	O
Nussbaum	N	N

Produkt	Maße	Artikelnr.	Front	Korpus
---------	------	------------	-------	--------

 Registraturschrank
 4 Hängeregistraturen
 mit Zentralverriegelung
 und Auszugssperre,
 abschließbar,
 Wandbefestigung erforderlich

 Vertragen und Montage
 nur nach Absprache möglich

 Metallsockel / Standfüße
 Seite 38



4 Ordnerhöhen
 H: 1536 mm
 B: 1000 mm
 T: 425 mm

N-10HR410-

...

...



Zubehör Registraturschränke

► 3 Wochen Lieferzeit

Schwarz	Z
Silber	S

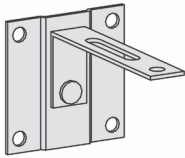
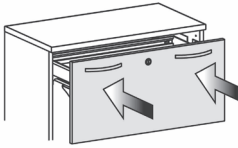
Produkt	Maße	Artikelnr.	Ausführung
	Kippsicherung Wandmontage bauseits, ohne Montagezubehör	N-10Z15	X
	Softeinzug für Schubkästen und Hängeregistraturauszüge, nicht nachrüstbar, 1 Stück pro Schub	N-10SKD	X



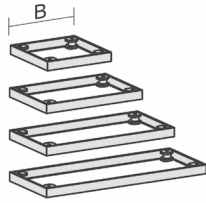

Metallsockel und Standfüße

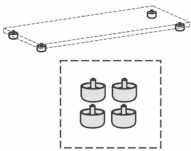
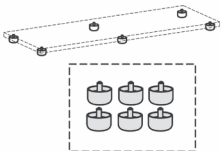
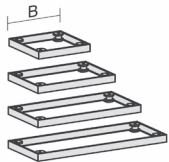

▶ 3 Wochen Lieferzeit

Schwarz	Z
Silber	S

Produkt	Maße	Artikelnr.	Ausführung
 <p>Standfüße bis Schrankbreite 800 mm justierbar 1 Satz (4 Stück)</p>	H: 27-33 mm Ø: 50 mm	N-10SF4-	Z
 <p>Standfüße ab Schrankbreite 1000 mm justierbar 1 Satz (6 Stück)</p>	H: 27-33 mm Ø: 50 mm	N-10SF6-	Z
 <p>Metallsockel Höhe 50 mm Auswahl entsprechend Schrankbreite</p>	B: 400 mm B: 600 mm B: 800 mm B: 1000 mm B: 1200 mm B: 1600 mm	N-10MS04- N-10MS06- N-10MS08- N-10MS10- N-10MS12- N-10MS16-	...
 <p>Metallsockel für Eckabschlussregal</p>	H: 50 mm	N-10MSRE-	...







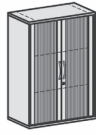

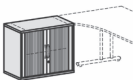

Querrollladenschränke

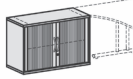
▶ 3 Wochen Lieferzeit

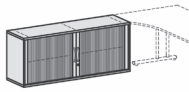

Ahorn	A	A
Buche	B	B
Lichtgrau	L	L
Weiß	W	W
Onyx	O	O
Nussbaum	N	N

Produkt	Maße	Artikelnr.	Front	Korpus
  <p>Anstell-Querrollladenschrank 1 Dekor-Einlegeboden, mit Stellfüßen, abschließbar</p> <p>Kein durchgängiges Lochraster</p>	2 Ordnerhöhen H: 720 mm B: 800 mm T: 425 mm	N-10Q7208-	S	...
  <p>Anstell-Querrollladenschrank 1 Dekor-Einlegeboden, mit Stellfüßen, abschließbar</p> <p>Kein durchgängiges Lochraster</p>	2 Ordnerhöhen H: 720 mm B: 1000 mm T: 425 mm	N-10Q7210-	S	...
  <p>Anstell-Querrollladenschrank 1 Dekor-Einlegeboden, mit Stellfüßen, abschließbar</p> <p>Kein durchgängiges Lochraster</p>	2 Ordnerhöhen H: 720 mm B: 1200 mm T: 425 mm	N-10Q7212-	S	...
  <p>Anstell-Querrollladenschrank mit Mittelseite, 2 Dekor-Einlegeböden, mit Stellfüßen, abschließbar</p> <p>Kein durchgängiges Lochraster</p>	2 Ordnerhöhen H: 720 mm B: 1600 mm T: 425 mm	N-10Q7216-	S	...
  <p>Querrollladenschrank 1 Dekor-Einlegeboden, abschließbar</p> <p>Metallsockel / Standfüße Seite 43</p>	2 Ordnerhöhen H: 768 mm B: 800 mm T: 425 mm	N-10Q208-	S	...





Querrollladenschränke

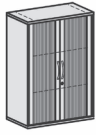

▶ 3 Wochen Lieferzeit



Ahorn	A	A
Buche	B	B
Lichtgrau	L	L
Weiß	W	W
Onyx	O	O
Nussbaum	N	N



Produkt	Maße	Artikelnr.	Front	Korpus
---------	------	------------	-------	--------

 	Querrollladenschrank 1 Dekor-Einlegeboden, abschließbar Metallsockel / Standfüße Seite 43	2 Ordnerhöhen H: 768 mm B: 1000 mm T: 425 mm	N-10Q210-	S	...
--	---	---	-----------	---	-----

 	Querrollladenschrank 1 Dekor-Einlegeboden, abschließbar Metallsockel / Standfüße Seite 43	2 Ordnerhöhen H: 768 mm B: 1200 mm T: 425 mm	N-10Q212-	S	...
--	---	---	-----------	---	-----

 	Querrollladenschrank mit Mittelseite, 2 Dekor-Einlegeböden, abschließbar Metallsockel / Standfüße Seite 43	2 Ordnerhöhen H: 768 mm B: 1600 mm T: 425 mm	N-10Q216-	S	...
--	---	---	-----------	---	-----

 	Querrollladenschrank 2 Dekor-Einlegeböden, abschließbar Metallsockel / Standfüße Seite 43	3 Ordnerhöhen H: 1152 mm B: 800 mm T: 425 mm	N-10Q308-	S	...
--	---	---	-----------	---	-----

 	Querrollladenschrank 2 Dekor-Einlegeböden, abschließbar Metallsockel / Standfüße Seite 43	3 Ordnerhöhen H: 1152 mm B: 1000 mm T: 425 mm	N-10Q310-	S	...
--	---	--	-----------	---	-----



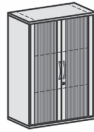

Querrolladenschränke

▶ 3 Wochen Lieferzeit



Ahorn	A	A
Buche	B	B
Lichtgrau	L	L
Weiß	W	W
Onyx	O	O
Nussbaum	N	N

Produkt	Maße	Artikelnr.	Front	Korpus
---------	------	------------	-------	--------

Querrolladenschrank
2 Dekor-Einlegeböden,
abschließbar

Metallsockel / Standfüße
Seite 43

3 Ordnerhöhen
H: 1152 mm
B: 1200 mm
T: 425 mm

N-10Q312-

S

...



Querrolladenschrank
mit Mittelseite,
4 Dekor-Einlegeböden,
abschließbar

Metallsockel / Standfüße
Seite 43

3 Ordnerhöhen
H: 1152 mm
B: 1600 mm
T: 425 mm

N-10Q316-

S

...



Querrolladeneckschrank
mit Ordnerrondell,
Fassungsvermögen
bis zu 72 Ordner,
abschließbar,
unmontierte Lieferung

passender Sockel N-10MS08,
passende Standfüße
N-10SF4-Z
Seite 38

3 Ordnerhöhen
H: 1152 mm
B: 969 mm
T: 969 mm

N-10QE3-

S

...



▶ 3 Wochen Lieferzeit

Ahorn	A
Buche	B
Lichtgrau	L
Weiß	W
Onyx	O
Nussbaum	N

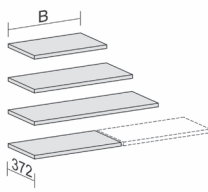
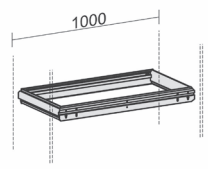
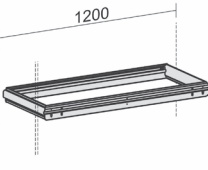
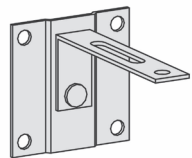
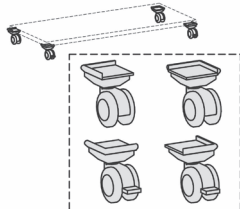
Produkt	Maße	Artikelnr.	Ausführung
 <p>Einlegeboden für Querrollladenschrank mit Bodenträger</p> <p>Tiefe 372 mm Höhe 25 mm</p> <p>Auswahl entsprechend Korpusbreite</p>	B: 800 mm	N-10EBQ08-	...
	B: 1000 mm	N-10EBQ10-	...
	B: 1200 mm	N-10EBQ12-	...
	B: 1600 mm	N-10EBQ16-	...
 <p>Hängeregistratur-Auszugsrahmen für Querrollladenschrank für Korpusbreite 1000 mm, Wandbefestigung erforderlich, inkl. 2 Stege, ohne Auszugssperre</p>		N-10HRAQ10	X
 <p>Hängeregistratur-Auszugsrahmen für Querrollladenschrank für Korpusbreite 1200 mm, Wandbefestigung erforderlich, inkl. 2 Stege, ohne Auszugssperre</p>		N-10HRAQ12	X
 <p>Kippsicherung Wandmontage bauseits, ohne Montagezubehör</p>		N-10Z15	X
 <p>Rollensatz bestehend aus 2 x mit Feststeller, 2 x ohne Feststeller, 4 x Kantenschutz, Nutzlast 70 kg</p>		N-10Z03	X



Metallsockel und Standfüße Querrollladenschränke

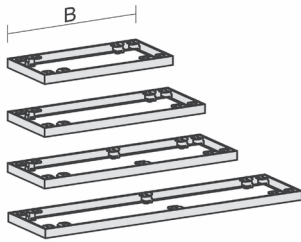

► 3 Wochen Lieferzeit

Schwarz	Z
Silber	S

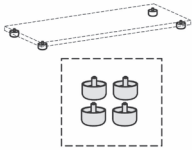
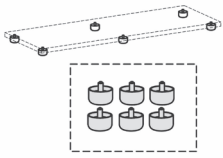
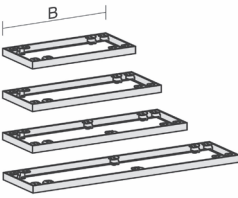
Produkt	Maße	Artikelnr.	Ausführung
 <p>Standfüße bis Schrankbreite 800 mm justierbar 1 Satz (4 Stück)</p>	H: 27-33 mm Ø: 50 mm	N-10SF4-	Z
 <p>Standfüße ab Schrankbreite 1000 mm justierbar 1 Satz (6 Stück)</p>	H: 27-33 mm Ø: 50 mm	N-10SF6-	Z
 <p>Metallsockel für Querrollladenschrank</p> <p>Höhe 50 mm</p> <p>Auswahl entsprechend Schrankbreite</p>	<p>B: 800 mm</p> <p>B: 1000 mm</p> <p>B: 1200 mm</p> <p>B: 1600 mm</p>	<p>N-10MSQ08-</p> <p>N-10MSQ10-</p> <p>N-10MSQ12-</p> <p>N-10MSQ16-</p>	<p>...</p> <p>...</p> <p>...</p> <p>...</p>



▶ 3 Wochen Lieferzeit

Ahorn	A
Buche	B
Lichtgrau	L
Weiß	W
Onyx	O
Nussbaum	N

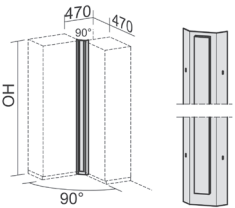
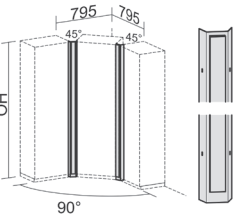
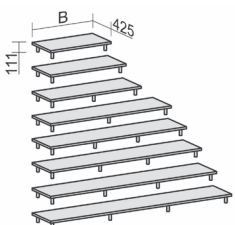
Produkt	Maße	Artikelnr.	Ausführung
 <p>Eckverbinder 90° Blechelement mit Holzblende, nur in Verbindung mit Sockel nutzbar</p>	5 Ordnerhöhen	N-10EV590-	...
	6 Ordnerhöhen	N-10EV690-	...
 <p>Eckverbinder 45° 2 Blechelemente mit Holzblende, nur in Verbindung mit Sockel nutzbar</p>	5 Ordnerhöhen	N-10EV545-	...
	6 Ordnerhöhen	N-10EV645-	...
 <p>Aufsatzplatte Tiefe: 425 mm Höhe: 111 mm</p>	B: 800 mm	N-10AS80-	...
	B: 1000 mm	N-10AS100-	...
	B: 1200 mm	N-10AS120-	...
	B: 1600 mm	N-10AS160-	...
	B: 1800 mm	N-10AS180-	...
	B: 2000 mm	N-10AS200-	...
	B: 2200 mm	N-10AS220-	...
	B: 2400 mm	N-10AS240-	...



▶ 3 Wochen Lieferzeit

Ahorn	A
Buche	B
Lichtgrau	L
Weiß	W
Onyx	O
Nussbaum	N

Produkt	Maße	Artikelnr.	Ausführung
	Ersatzschlüssel 2 Stück bestehend aus 1 starren Schlüssel 1 Kippschlüssel	N-301013	X
	Bitte bei Bestellung Schlüsselnummer angeben		