

# Möbel LETZ

*Finden und Wohlfühlen*



## Typenplan

Upper East von Candy - Ledersofa grey

### **Wichtiger Hinweis für Sie**

Etwaige Hinweise des Herstellers in dieser Produktinformation, die sich auf die Gewährleistung beziehen, haben für Sie keinerlei Bindungswirkung und können von Ihnen ignoriert werden. Ihre gesetzlichen Gewährleistungsrechte als Verbraucher uns gegenüber, als Ihrem Verkäufer, werden dadurch in keiner Weise berührt oder eingeschränkt. Sie können sich wegen aller Mängel jederzeit an uns wenden. Darüber hinaus gehende Herstellergarantien bleiben natürlich unberührt. Dieser Artikel wird hergestellt von Candy Polstermöbel GmbH, Am Jägerheim 1c, 33378 Rheda-Wiedenbrück, Deutschland, [info@candy-polstermoebel.de](mailto:info@candy-polstermoebel.de)

Möbel Letz GmbH  
Am Gewerbepark 11  
06895 Zahna-Elster

Tel.: 035383 - 6018 50

Fax.: 035383 - 6018 17

Modell: Upper East



Abschlusselement links mit 1-Sitzer - Umbauecke medium rechts



1,5-Sitzer mit AL links - Spitz-Ecke klein - Zwischen-Hocker medium - 1,5-Sitzer mit AL rechts



1,5-Sitzer medium mit AL links - 1,5-Sitzer medium ohne Armlehnen - 1,5-Sitzer medium mit AL rechts



[www.blauer-engel.de/uz148](http://www.blauer-engel.de/uz148)



Longlife by 3C Care

## Aufbau und Bestellhinweise

---

- Gestell:** Tragende Teile des Gestells aus Massivholz und Holzwerkstoffen, Flächen mit Polsterpappe verblendet.
- Sitz:** Unterfederung mit dauerelastischen Stahl-Wellenfedern und einer oberseitigen Abdeckung. Sitz aus PUR-Schaum (mind. RG 35). Sitz abgedeckt mit Wattevlies. (Abbildung siehe „Querschnitte und Bestellhinweise“)
- Rücken:** Rücken aus ergonomisch geformtem Schaumstoff (mind. RG 25). Abdeckung aus Wattevlies.
- Polsterung:** Eine besonders legere Polsterung zeichnet sich durch eine sehr weiche / softige Oberfläche aus. Die Bezüge zeigen im Neuzustand ein ausgeprägtes Wellenbild, das design-, modell- und konstruktionsbedingt gewollt ist. Die Polsterung wird sich der Körperform anpassen bzw. die Sitzfestigkeit leicht nachlassen. Geringfügige Unterschiede in der Sitzhärte bei Anbaugruppen sind konstruktionsbedingt und daher kein Beanstandungsgrund.
- Maße:** Gesamthöhe: **72 cm**  
Tiefe: **106 cm**  
Sitzhöhe: **40 cm**  
Sitztiefe: **70 cm**
- Dekostoff:** Der Dekostoff (Dekostoff PG 6 / Dekostoff PG 10) ist nur für ausgewählte Typen lieferbar (Hocker, Flatterkissen und Spitzkissen) und wird nicht im Rapport verarbeitet.

## Aufbau, Bestellhinweise und Querschnitte

---

### Sonstiges:

Alle verwendeten Materialien entsprechen den Anforderungen der DGM laut RAL GZ 430. Die Nahtverteilung kann bei Stoff-, Leder- oder Kunstlederverarbeitung unterschiedlich ausfallen. Die Abzeichnung bei Steppmatten und Kissen sind design- oder konstruktionsbedingt.

Die Verarbeitung von Zier-, Kapp- oder Doppelnähten kann in den Stoff-, Leder- oder Kunstledervarianten unterschiedlich ausfallen.

Alle Rückenspannteile werden standardmäßig im jeweiligen Originalbezug geliefert. Materialbezogene Hinweise bei Stoffen finden Sie in unseren Stoff- und Lederlaschen auf der Rückseite bei den einzelnen Stoffen und Lederqualitäten.

Alle genannten Werte sind ca. Maße in Zentimeter, ermittelt nach üblicher Messmethode (s. RAL GZ 430) und im unbenutzten Neuzustand.

Bitte beachten Sie, dass bei sehr legere gepolsterten Polstermöbeln im Zuge der Nutzung insbesondere in der Sitzhöhe und Sitztiefe erkennbare Maßabweichungen zu den hier angegebenen Maßen auftreten können. Änderungen in Form, Farbe und Konstruktion im Rahmen des technischen Fortschritts behalten wir uns vor.

### Sitz: Schaum / Rücken: Schaum

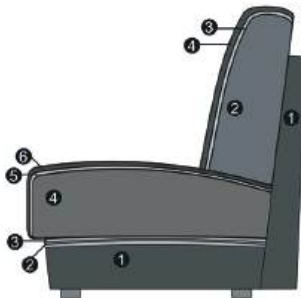

### Sitz

1. Gestell
2. Wellenunterfederung
3. Abdeckung der Wellenfeder
4. Schaum (fest markierter Sitz)
5. Abdeckung aus Watte
6. Bezugsmaterial

### Rücken

1. Gestell
2. Schaum (fester Rücken)
3. Abdeckung aus Watte
4. Bezugsmaterial

## Cord

---

**Modell auch in Cord lieferbar.**

**Fadenverlauf bei Cord siehe Piktogramme.**

Nicht jedes Modell hat die abgebildeten Typen oder andere Typen. Dies ist NUR ein Auszug!

Die Typenauswahl entnehmen Sie bitte dem Typenplan des gewünschten Modells.

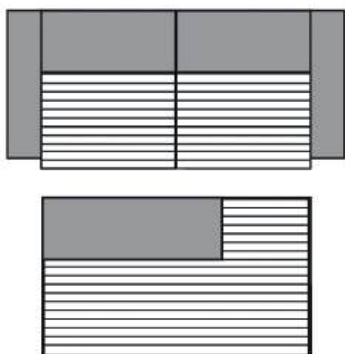

3-Sitzer/1-Sitzer+Abschlussstück etc.

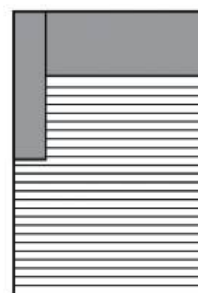

Longchair

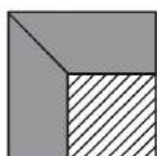



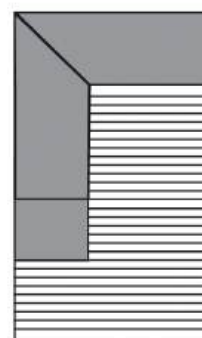



Spitz-Ecke

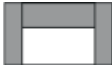









Umbauecke

**Alle Artikel auf einen Blick**  
(ohne Typen mit Funktion und Zubehör)



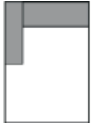



Einzelelemente mit zwei Armlehnen					
					
1,5-Sitzer mit 2 Armlehnen	1,5-Sitzer medium mit 2 Armlehnen	1-Sitzer mit 2 Armlehnen			
174 cm	154 cm	144 cm			



Einzelelemente mit Armlehne links / rechts					
					
1,5-Sitzer mit Armlehne links / rechts	1,5-Sitzer medium mit Armlehne links / rechts	1-Sitzer mit Armlehne links / rechts			
148 cm	128 cm	118 cm			

Einzelelemente ohne Armlehnen					
					
1,5-Sitzer ohne Armlehnen	1,5-Sitzer medium ohne Armlehnen	1-Sitzer ohne Armlehne			
122 cm	102 cm	92 cm			

Basiselemente					
					
Longchair klein mit Armlehne links / rechts	Longchair mit Armlehne links / rechts	Longchair groß mit Armlehne links / rechts	Spitz - Ecke klein	Umbauecke medium links / rechts	Abschlusselement li. / re. + 1-Sitzer
118 x 168 cm	128 x 168 cm	148 x 168 cm	104 x 104 cm	106 x 224 cm	120 cm

**Alle Artikel auf einen Blick**  
(ohne Typen mit Funktion und Zubehör)

Zwischen- und Abschlusshocker					
					
Zwischen - Hocker	Abschluss - Hocker links / rechts	Zwischen - Hocker medium	Abschluss - Hocker medium links / rechts	Zwischen - Hocker klein	Abschluss - Hocker klein links / rechts
122 x 106 cm	124 x 106 cm	102 x 106 cm	104 x 106 cm	92 x 106 cm	94 x 106 cm

					
Zwischen - Hocker mini	Abschluss - Hocker mini links / rechts				
52 x 106 cm	54 x 106 cm				



## Kombinationen



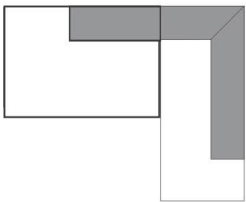

---

Maße (ca. cm) Höhe 72 Tiefe 106 Sitzhöhe 40 Sitztiefe 70			
Art.-Nr.	6260(Abb.) / 6261(Spiegelbild.)		
Maße	226 x 224 cm		
	Abschlusselement li. mit 1-Sitzer - Umbauecke medium rechts		
<b>Preisgruppe 6</b>			
<b>Preisgruppe 8</b>			
<b>Preisgruppe 10</b>			
<b>Preisgruppe 12</b>			
<b>Preisgruppe D</b>			
<b>Preisgruppe H</b>			
<b>Preisgruppe J</b>			
<b>Preisgruppe T</b>			





## Einzelemente

Elemente sind immer mit Rasterverbinder und komplett bezogen.

Maße (ca. cm) Höhe 72 Tiefe 106 Sitzhöhe 40 Sitztiefe 70				
Art.-Nr.	1002	7101 / 7103	7100	4578
Maße	144 cm	118 cm	92 cm	154 cm
	1-Sitzer mit 2 Armlehnen	1-Sitzer mit Armlehne links / rechts	1-Sitzer ohne Armlehnen	1,5-Sitzer medium mit 2 Armlehnen
<b>Preisgruppe 6</b>				
<b>Preisgruppe 8</b>				
<b>Preisgruppe 10</b>				
<b>Preisgruppe 12</b>				
<b>Preisgruppe D</b>				
<b>Preisgruppe H</b>				
<b>Preisgruppe J</b>				
<b>Preisgruppe T</b>				

## Einzelemente

Elemente sind immer mit Rasterverbinder und komplett bezogen.

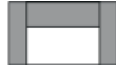
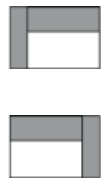
Maße (ca. cm) Höhe 72 Tiefe 106 Sitzhöhe 40 Sitztiefe 70				
Art.-Nr.	7427 / 7428	7160	7388	7151 / 7153
Maße	128 cm	102 cm	174 cm	148 cm
	1,5-Sitzer medium mit Armlehne links / rechts	1,5-Sitzer medium ohne Armlehnen	1,5-Sitzer mit 2 Armlehnen	1,5-Sitzer mit Armlehne links / rechts
<b>Preisgruppe 6</b>				
<b>Preisgruppe 8</b>				
<b>Preisgruppe 10</b>				
<b>Preisgruppe 12</b>				
<b>Preisgruppe D</b>				
<b>Preisgruppe H</b>				
<b>Preisgruppe J</b>				
<b>Preisgruppe T</b>				

## Einzelemente





Elemente sind immer mit Rasterverbinder und komplett bezogen.

Maße (ca. cm)				
Höhe	72			
Tiefe	106			
Sitzhöhe	40			
Sitztiefe	70			
				
Art.-Nr.	7150			
Maße	122 cm			
	1,5-Sitzer ohne Armlehnen			
<b>Preisgruppe 6</b>				
<b>Preisgruppe 8</b>				
<b>Preisgruppe 10</b>				
<b>Preisgruppe 12</b>				
<b>Preisgruppe D</b>				
<b>Preisgruppe H</b>				
<b>Preisgruppe J</b>				
<b>Preisgruppe T</b>				

## Basiselemente

Elemente sind immer mit Rasterverbinder und komplett bezogen.



Beim Longchair und Longchair groß ist es aufgrund der Sitzfläche technisch nicht möglich, die komplette Sitzfläche aus einem Stück zu fertigen. Daher ist eine Teilungsnah auch bei Stoff vorhanden.

Maße (ca. cm) Höhe 72 Tiefe 106 Sitzhöhe 40 Sitztiefe 70				
Art.-Nr.	7196 / 7197	7121 / 7123	7921 / 7923	7120
Maße	118 x 168 cm	128 x 168 cm	148 x 168 cm	104 x 104 cm
	Longchair klein mit Armlehne links / rechts	Longchair mit Armlehne links / rechts	Longchair groß mit Armlehne links / rechts	Spitz - Ecke klein
<b>Preisgruppe 6</b>				
<b>Preisgruppe 8</b>				
<b>Preisgruppe 10</b>				
<b>Preisgruppe 12</b>				
<b>Preisgruppe D</b>				
<b>Preisgruppe H</b>				
<b>Preisgruppe J</b>				
<b>Preisgruppe T</b>				

## Basiselemente





Elemente sind immer mit Rasterverbinder und komplett bezogen.

Beim Longchair und Longchair groß ist es aufgrund der Sitzfläche technisch nicht möglich, die komplette Sitzfläche aus einem Stück zu fertigen. Daher ist eine Teilungsnah auch bei Stoff vorhanden.

Maße (ca. cm) Höhe 72 Tiefe 106 Sitzhöhe 40 Sitztiefe 70				
Art.-Nr.	7291 / 7293	7321 / 7323		
Maße	106 x 224 cm	120 cm		
	Umbauecke medium links / rechts	Abschlusselement links / rechts mit 1-Sitzer ohne Armlehnen		
Preisgruppe 6				
Preisgruppe 8				
Preisgruppe 10				
Preisgruppe 12				
Preisgruppe D				
Preisgruppe H				
Preisgruppe J				
Preisgruppe T				



## Hocker

Bitte geben Sie bei der Bestellung unbedingt an, ob der Abschluss-Hocker, bei der gewünschten Kombination, davorstehend links oder rechts angebaut werden soll!

Maße (ca. cm) Höhe 72 Tiefe 106 Sitzhöhe 40 Sitztiefe 70				
Art.-Nr.	7202	7204 / 7207	7114	7108 / 7109
Maße	52 x 106 cm	54 x 106 cm	92 x 106 cm	94 x 106 cm
	Zwischen - Hocker mini	Abschluss - Hocker mini links / rechts	Zwischen - Hocker klein	Abschluss - Hocker klein links / rechts
Preisgruppe 6				
Preisgruppe 8				
Preisgruppe 10				
Preisgruppe 12				
Preisgruppe D				
Preisgruppe H				
Preisgruppe J				
Preisgruppe T				

## Hocker

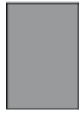
Bitte geben Sie bei der Bestellung unbedingt an, ob der Abschluss-Hocker, bei der gewünschten Kombination, davorstehend links oder rechts angebaut werden soll!

Maße (ca. cm) Höhe 72 Tiefe 106 Sitzhöhe 40 Sitztiefe 70				
Art.-Nr.	7745	7744 / 7749	7735	7742 / 7748
Maße	102 x 106 cm	104 x 106 cm	122 x 106 cm	124 x 106 cm
	Zwischen - Hocker medium	Abschluss - Hocker medium links / rechts	Zwischen - Hocker	Abschluss - Hocker links / rechts
Preisgruppe 6				
Preisgruppe 8				
Preisgruppe 10				
Preisgruppe 12				
Preisgruppe D				
Preisgruppe H				
Preisgruppe J				
Preisgruppe T				













## Goldenes M & Emissionslabel

### Sie sind anspruchsvoll? Gut so - Wir sind es auch!

Daher legen wir großen Wert auf Haltbarkeit, Materialgüte, Langlebigkeit, Sicherheit und Gesundheitsverträglichkeit!

Weil unsere Möbel den hohen Ansprüchen der Gütegemeinschaft Möbel e.V. gerecht werden ist unser gesamtes Sortiment mit dem Gütezeichen „Goldenes M“ und der höchstmöglichen Emissionsklasse A ausgezeichnet



### Gütezeichen „Goldenes M“

Fast 50 Jahre Forschung, Laborprüfungen, Praxistests, Vergleiche und wissenschaftlicher Austausch stecken hinter dem RAL Gütezeichen „Goldenes M“.

- Geprüfte Qualität nach Güte- und Prüfbestimmungen RAL-GZ 430
- Garantierte Sicherheit durch aufwendige Labor- und Funktionsprüfungen
- Gesundes Wohnen durch strenge Grenzwerte für Schadstoffe - zum Teil strenger als der Gesetzgeber vorschreibt, die in unabhängigen Prüflaboren festgelegt wurden

**Das „Goldene M“ bedeutet für den Möbelkäufer: Dies ist Qualität, auf die Sie sich verlassen können.**

### Emissionslabel

Ein Expertenkreis der Deutschen Gütegemeinschaft Möbel e.V. hat in Zusammenarbeit mit führenden Prüfinstituten wie dem TÜV Rheinland, der LGA Nürnberg und dem ECO-Institut ein Emissionslabel für Möbel entwickelt.

- Das Label gibt dem Verbraucher Informationen zur Schadstoffemission und soll ihn vor gesundheitlichen Beeinträchtigungen schützen
- Das gesamte Sortiment ist nach diesen Richtlinien klassifiziert
- Der Nachweis der Klassifizierungen erfolgt aufgrund der Einhaltung der Vergabegrundlage mit entsprechenden Schadstoffprüfungen von neutralen Prüfinstituten auf Basis der Anforderungen nach RAL-GZ 430 oder derer des Blauen Engels.

**Unsere Produkte erfüllen die höchstmögliche Emissionsklasse „A“, was uns ein ruhiges Gewissen und Ihnen höchstmögliche Sicherheit in Bezug auf die Emissionswerte Ihres Polstermöbels bietet.**

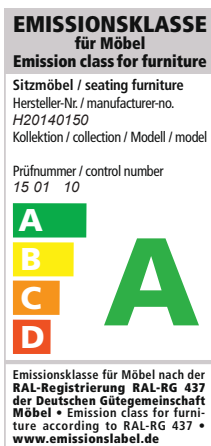

## Blauer Engel und Longlife

---

### Sie sind anspruchsvoll? Gut so - Wir sind es auch!

Gerade in dem Bereich Leder ist uns ein verantwortungsbewusster Umgang mit Umwelt und Gesundheit sehr wichtig. Unsere Leder sind mit dem „Blauen Engel“ ausgezeichnet, da wir gezielt gesundheitlich unbedenkliche Polsterleder für unsere Möbel auswählen.

Damit unsere Kunden lange Freude an Ihrer Ledergarnitur haben, bieten wir nun die Möglichkeit bis zu 4 Wochen nach dem Kauf des Möbels einen zusätzlichen 5-Jahres-LONGLIFE-Service abzuschließen.



[www.blauer-engel.de/uz148](http://www.blauer-engel.de/uz148)

### Blauer Engel - Umweltfreundliche Polsterleder

Der Blaue Engel für emissionsarme Polsterleder signalisiert, dass bei den ausgezeichneten Ledern die Umwelt- und Gesundheitsbelastungen von der Produktion über die gesamte Nutzungsdauer, bis hin zur Verwertung und Entsorgung minimiert sind.

Folgende Lederqualitäten sind mit dem Blauen Engel ausgezeichnet:

Cento  
Dickleder Torero  
Life-Line  
Nature



**Der Blaue-Engel ist das weltweit erfolgreichste Umweltzeichen mit einer Markenbekanntheit von 92%!**

### 5-Jahres-LONGLIFE-Service.

Mit den richtigen Reinigungs- und Pflegemitteln erhalten Sie den Wert Ihres Polstermöbels und haben lange Freude daran. Als Teil dieses 5-Jahres-LONGLIFE-Service erhalten Sie eine professionelle, telefonische Beratung, gratis Spezialprodukte und einen kostenlosen Support.

Dieser Service kann für folgende Lederqualitäten abgeschlossen werden:

Cento  
Dickleder Torero  
Mercury

**Longlife**  
by 3C Care



**Der 5-Jahres-LONGLIFE-Service bietet Sicherheit für ein Polsterleder, dass besonders langlebig und einfach zu pflegen ist!**

Weitere Informationen finden Sie unter [www.3c-care.de](http://www.3c-care.de)

## OEKO-TEX® STANDARD 100 + klimaneutraler Hersteller

### Was ist OEKO-TEX® ?

Zahlreiche unserer Stoffe und Polstermaterialien sind mit dem STANDARD 100 by OEKO-TEX® Label ausgezeichnet. Ist ein textiler Artikel mit diesem Label ausgezeichnet, können Sie sich darauf verlassen, dass dieser Stoff bzw. das Polstermaterial auf Schadstoffe geprüft wurde und der Artikel somit gesundheitlich unbedenklich ist.

**Die Angabe welche unserer Bezugstoffe zertifiziert sind und weitere hilfreiche Informationen finden Sie auf unserer Homepage unter <https://www.candy-polstermoebel.de/bezuege/stoffe/>**



(Beispiellabel)

Die Auszeichnung bietet Ihnen folgende Vorteile:

- STANDARD 100 by OEKO-TEX® gehört zu den weltweit bekanntesten Labels für schadstoffgeprüfte Textilien. Es steht für Kundenvertrauen und hohe Produktsicherheit.
- Die Prüfung wird von unabhängigen OEKO-TEX® Instituten auf der Grundlage eines umfangreichen OEKO-TEX® Kriterienkataloges durchgeführt.
- Sie berücksichtigen im Prüfverfahren zahlreiche sowohl reglementierte wie nicht-reglementierte Substanzen, die der menschlichen Gesundheit schaden könnten.
- Vielfach gehen die gesetzten Grenzwerte für den STANDARD 100 über nationale und internationale Vorgaben hinaus.
- Der Kriterienkatalog wird mindestens einmal jährlich aktualisiert und um neue wissenschaftliche Erkenntnisse oder gesetzliche Vorgaben erweitert.



### Wir sind ein klimaneutraler Möbelhersteller (bilanziell und durch CO<sub>2</sub>-Zertifikate)

Wir können mit Stolz sagen, dass wir von der DGM als klimaneutraler Hersteller ausgezeichnet wurden. Unser Handeln orientiert sich stets am ressourcenschonenden Umgang, um so die Lebensgrundlagen von Menschen, Tieren und Pflanzen zu schützen und zu erhalten. Bei 3C ist Nachhaltigkeit nicht nur ein Werbeversprechen - die Entwicklung nachhaltiger Produkte ist für uns eine Selbstverständlichkeit.

## EU Richtlinien

---

### **WEEE-Reg.-Nr. DE 22661937**

Informationspflichten gemäß §18 Abs. 2 Elektro- und Elektronikgerätegesetz:

<https://www.bmu.de/themen/wasser-abfall-boden/abfallwirtschaft/statistiken/elektro-und-elektronikaltgeraete/>