

Möbel LETZ

Finden und Wohlfühlen



Typenplan

Cubo von Thielemeyer - Schlafzimmer Wildeiche - Parsolglas

Wichtiger Hinweis für Sie

Etwaige Hinweise des Herstellers in dieser Produktinformation, die sich auf die Gewährleistung beziehen, haben für Sie keinerlei Bindungswirkung und können von Ihnen ignoriert werden. Ihre gesetzlichen Gewährleistungsrechte als Verbraucher uns gegenüber, als Ihrem Verkäufer, werden dadurch in keiner Weise berührt oder eingeschränkt. Sie können sich wegen aller Mängel jederzeit an uns wenden. Darüber hinaus gehende Herstellergarantien bleiben natürlich unberührt. Dieser Artikel wird hergestellt von Thielemeyer GmbH & Co. KG, Grubebachstraße 49, 33129 Delbrück, Deutschland, info@thielemeyer.de

Möbel Letz GmbH
Am Gewerbepark 11
06895 Zahna-Elster

Tel.: 035383 - 6018 50

Fax.: 035383 - 6018 17

Cubo Typenliste

Massivholz-Schlafrumsystem
Wildeiche und Wildesche



Unsere Werte

Wir stehen für natürliche und exklusive Schlafumgebungen in innovativem Design.
Für unsere Produkte nutzen wir das Beste, was die Natur zu bieten hat – ihre Einzigartigkeit.
Unsere Werte folgen einem einzigen Ziel: dem Maß Ihrer Zufriedenheit.



Qualität – Made in Germany

Seit jeher werden unsere Produkte in Deutschland gefertigt, genauer gesagt im ostwestfälischen Delbrück-Westenholz. Dort, wo Mensch, Natur und Handwerk unter Verwendung modernster Fertigungstechnik eine perfekte Einheit bilden, entstehen einzigartige Qualitätsprodukte.



Umwelt & Verantwortung

Wir lieben die Natur! Das ist für uns nicht nur eine soziale und ökologische Verantwortung, sondern Teil unserer Firmenphilosophie und ein Qualitätsmerkmal unserer Möbel. Unser selbstverständlich schadstofffreies Holz stammt aus nachhaltiger, verantwortungsvoller Forstwirtschaft.



Holz & Natur

Unser Rohstoff ist Massivholz. Mit seinem breiten Farbspektrum und seiner Natürlichkeit schafft es ein einzigartiges Raumgefühl. Das Material ist so vielseitig in seinen Verarbeitungsmöglichkeiten und gleichzeitig ist jedes gefertigte Möbelstück ein echtes Unikat.



Individualität & Design

Wir fertigen exzellentes Design nach Maß. Neben dem natürlichen Material sind es unsere präzise Fertigung, das Wissen unserer Mitarbeiter und sorgfältige Prozesse, die aus Einzelteilen individuelle Meisterstücke erschaffen.



Tradition & Handwerk

Bereits seit 1922 stehen wir für Fortschritt mit Tradition. Aus einer kleinen Tischlerei mit Ursprung im traditionellen Handwerk sind wir zu einem modernen Möbelproduzenten gewachsen. Die Erfahrung und der Faktor Mensch sind dabei unser höchstes Gut.

Das System Auf einen Blick

Ausführungen

- Wildeiche und Wildesche massiv
- **ALHOLZ** Design
- **Kunstleder** (weiß, taupe, graphit)
Nutzschicht: 100% Polyurethane | Grundgewebe: 60% Polyester, 40 % Baumwolle, Scheuerbeständigkeit: > 100.000 Touren, Lichtechtheit: >5
- **Loden** (natur, graubraun, graphit)
Nutzschicht: 100% Polyurethane | Grundgewebe: 60% Polyester, 40 % Baumwolle, Scheuerbeständigkeit: > 100.000 Touren, Lichtechtheit: >5
- **Spiegel**
Bronziert und Kristallglas
- **Colorglas**
taupe, Lack silber, Parsol silver, bronze und Eisenglimmer
- **Griffe**
Aluminium Lack silber und Eisenglimmer
- **Bettfüße, Kufe Bettbank**
Metall Lack silber und Eisenglimmer

Beschläge

- Automatik-Schnellmontage-Scharniere aus Metall.
- Türscharniere immer mit Dämpfung.
- Schubkästen Vollauszug und gedämpftem Selbsteinzug.
- Kleiderschränke mit Metall Verbindungsbeschlägen.
- Leichte Demontage von Korpus-elementen durch Rastex-Mini-exenterbeschlägen.
- Alle Beschläge sind umzugs- und montagefreundlich.
- Bettbeschlag 4-fach höhenverstellbar.
- Das mitgelieferte Befestigungsmaterial (Dübel, Schrauben) ist ausschließlich für massives Mauerwerk geeignet.

Sonderanfertigungen

Ihre Wünsche sind unser Maßstab. Selbst anspruchsvollste Sonderanfertigungen produzieren wir präzise und in höchster Qualität. Maximale Flexibilität für Möbelmaße und viele weitere Details wie beispielsweise Anpassungen an Betten, Kommoden oder Nachtkonsolen.



Breitenkürzung



Höhenkürzung



Tiefenkürzung



Abschrägung seitlich

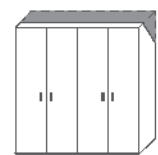

Abschrägung hinten

Oberfläche

Je nach Holzart und deren natürlichen Eigenschaften werden unsere Materialien für die Oberflächenbehandlung ausgewählt. Diese entsprechen der DIN EN 71-3 „Sicherheit von Kinderspielzeugen“ und DIN 53160 „Speichel- und Schweißfestigkeit“.



Siegel

Unsere Produkte sind mit dem Gütesiegel der DGM ausgezeichnet, ein Zeichen, das höchste Material- und Verarbeitungsgüte bescheinigt und für Sicherheit, Haltbarkeit sowie bedenkenlose Inhaltsstoffe steht.



Belastbarkeit

- Einlegeböden max. 20 kg
- Kleiderstangen max. 20 kg
- Schubkästen max. 25 kg
- Hängetypen max. 25 kg



Planung





Gestalten Sie Ihre individuelle Lösung komfortabel mit „furnplan“.

furnplan





Farbton der Metallteile angeben:
LSI für Lack silber oder **LEG** für Eisenglimmer

Abbildung	Beschreibung	Breite	Höhe	Tiefe	Best.-Nr.	Euro
	Komfort-Liegenbett mit Holzkopfteil					
	160x190 cm	Wildesche Wildeiche	182,0	95,0	212,0	365330 366330
	160x200 cm	Wildesche Wildeiche	182,0	95,0	222,0	365331 366331
	160x210 cm	Wildesche Wildeiche	182,0	95,0	232,0	365332 366332
	160x220 cm	Wildesche Wildeiche	182,0	95,0	242,0	365333 366333
Bettseiten- und Bettfußteilhöhe: 46,0 cm						
	Komfort-Liegenbett mit Holzkopfteil					
	180x190 cm	Wildesche Wildeiche	202,0	95,0	212,0	365340 366340
	180x200 cm	Wildesche Wildeiche	202,0	95,0	222,0	365341 366341
	180x210 cm	Wildesche Wildeiche	202,0	95,0	232,0	365342 366342
	180x220 cm	Wildesche Wildeiche	202,0	95,0	242,0	365343 366343
Bettseiten- und Bettfußteilhöhe: 46,0 cm						
	Komfort-Liegenbett mit Holzkopfteil					
	200x190 cm	Wildesche Wildeiche	222,0	95,0	212,0	365350 366350
	200x200 cm	Wildesche Wildeiche	222,0	95,0	222,0	365351 366351
	200x210 cm	Wildesche Wildeiche	222,0	95,0	232,0	365352 366352
	200x220 cm	Wildesche Wildeiche	222,0	95,0	242,0	365353 366353
Bettseiten- und Bettfußteilhöhe: 46,0 cm						
	LED-Leseleuchten-Set, Lack silber, á 1,2 W				365919	
	Bestehend aus: 2 LED-Leseleuchten mit Vorschaltgerät Flexarm 400 mm, 8 mm Durchmesser					
	(Die Lampen können in der Leuchte nicht ausgetauscht werden)					

Farbton der Metallteile angeben:
LSI für Lack silber oder **LEG** für Eisenglimmer

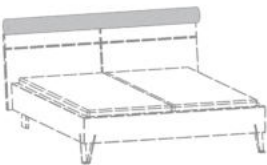
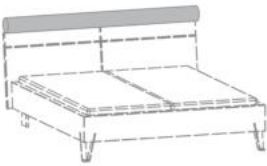
Abbildung	Beschreibung	Breite	Höhe	Tiefe	Best.-Nr.	Euro
	Komfort-Liegenbett mit Designleiste 160x190 cm Wildesche Wildeiche	182,0	95,0	212,0	365370 366370	
	160x200 cm Wildesche Wildeiche	182,0	95,0	222,0	365371 366371	
	160x210 cm Wildesche Wildeiche	182,0	95,0	232,0	365372 366372	
	160x220 cm Wildesche Wildeiche	182,0	95,0	242,0	365373 366373	
Bettseiten- und Bettfußteilhöhe: 46,0 cm						
	Komfort-Liegenbett mit Designleiste 180x190 cm Wildesche Wildeiche	202,0	95,0	212,0	365380 366380	
	180x200 cm Wildesche Wildeiche	202,0	95,0	222,0	365381 366381	
	180x210 cm Wildesche Wildeiche	202,0	95,0	232,0	365382 366382	
	180x220 cm Wildesche Wildeiche	202,0	95,0	242,0	365383 366383	
Bettseiten- und Bettfußteilhöhe: 46,0 cm						
	Komfort-Liegenbett mit Designleiste 200x190 cm Wildesche Wildeiche	222,0	95,0	212,0	365390 366390	
	200x200 cm Wildesche Wildeiche	222,0	95,0	222,0	365391 366391	
	200x210 cm Wildesche Wildeiche	222,0	95,0	232,0	365392 366392	
	200x220 cm Wildesche Wildeiche	222,0	95,0	242,0	365393 366393	
Bettseiten- und Bettfußteilhöhe: 46,0 cm						
	LED-Designleisten-Beleuchtung für Liegenbett 160 cm breit, á 18,0 W für Liegenbett 180 cm breit, á 20,0 W für Liegenbett 200 cm breit, á 23,0 W				365957	
					365958	
					365959	
	Zum Anschluss benötigen Sie einen: Fußschalter oder 4-Kanal-Funk-Trafo-Schaltset oder Winkelschalter-Set an der Bettseite				365946 365947 365944	
(Die Lampen können in der Leuchte nicht ausgetauscht werden)						

Farbton der Metallteile angeben:
LSI für Lack silber oder **LEG** für Eisenglimmer

Abbildung	Beschreibung	Breite	Höhe	Tiefe	Best.-Nr.	Euro
	Bettkopfteil-Nackenrolle Loden					
	für 160er Komfort-Liegenbett	• natur • graubraun • graphit	182,0	15,0	15,0	365498 365598 365468
	für 180er Komfort-Liegenbett	• natur • graubraun • graphit	202,0	15,0	15,0	365499 365599 365469
	für 200er Komfort-Liegenbett	• natur • graubraun • graphit	222,0	15,0	15,0	365497 365597 365467
	Bettkopfteil-Nackenrolle Kunstleder					
	für 160er Komfort-Liegenbett	• taupe • weiß • graphit	182,0	15,0	15,0	365448 365548 365568
	für 180er Komfort-Liegenbett	• taupe • weiß • graphit	202,0	15,0	15,0	365449 365549 365569
	für 200er Komfort-Liegenbett	• taupe • weiß • graphit	222,0	15,0	15,0	365447 365547 365567
	LED-Nackenrollen-Beleuchtung					
	für 160er Komfort-Liegenbett, á 7,7 W					365916
	für 180er Komfort-Liegenbett, á 8,7 W					365918
	für 200er Komfort-Liegenbett, á 9,6 W					365920
	Zum Anschluss benötigen Sie einen: Fußschalter oder 4-Kanal-Funk-Trafo-Schaltset oder Winkelschalter-Set an Bettseite montiert					365946 365947 365944
	(Die Lampen können in der Leuchte nicht ausgetauscht werden)					
	Bettbank gepolstert Loden					
	Wildesche mit	• natur • graubraun • graphit	140,0	40,0	44,0	365771 365871 365873
	Wildeiche mit	• natur • graubraun • graphit	140,0	40,0	44,0	366771 366871 366873
	Bettbank gepolstert Kunstleder					
	Wildesche mit	• taupe • weiß • graphit	140,0	40,0	44,0	365770 365870 365773
	Wildeiche mit	• taupe • weiß • graphit	140,0	40,0	44,0	366770 366870 366773

Farbton der Metallteile angeben:
LSI für Lack silber oder **LEG** für Eisenglimmer

- Alle Schubkästen mit Vollauszug

Abbildung	Beschreibung	Breite	Höhe	Tiefe	Best.-Nr.	Euro	
	Ansatz-Glaspaneel links, á 1,1 W inkl. LED-Paneel-Beleuchtung (oben/rechts)						
	Wildesche mit <ul style="list-style-type: none"> • Colorglas Lack silber • Colorglas taupe • Colorglas Eisenglimmer • Colorglas weiß • Parsolglas silver bronze 	65,0	62,5	47,0	365847 365745 365647 365645 365845		
	Wildeiche mit <ul style="list-style-type: none"> • Colorglas Lack silber • Colorglas taupe • Colorglas Eisenglimmer • Colorglas weiß • Parsolglas silver bronze 	65,0	62,5	47,0	366847 366745 366647 366645 366845		
	Ansatz-Glaspaneel rechts, á 1,1 W inkl. LED-Paneel-Beleuchtung (oben/links)						
	Wildesche mit <ul style="list-style-type: none"> • Colorglas Lack silber • Colorglas taupe • Colorglas Eisenglimmer • Colorglas weiß • Parsolglas silver bronze 	65,0	62,5	47,0	365848 365746 365648 365646 365846		
	Wildeiche mit <ul style="list-style-type: none"> • Colorglas Lack silber • Colorglas taupe • Colorglas Eisenglimmer • Colorglas weiß • Parsolglas silver bronze 	65,0	62,5	47,0	366848 366746 366648 366646 366846		
	■ Mehrpreis für Glaspaneel-Breitenkürzung				365982		
	■ Zum Anschluss benötigen Sie einen: Fußschalter oder 4-Kanal-Funk-Trafo-Schaltset oder Winkelschalter-Set an Bettseite montiert				365946 365947 365944		
	(Die Lampen können in der Leuchte nicht ausgetauscht werden)						
	LED-Beleuchtung für Paneelboden, á 3,3 W				365924		
	■ Zum Anschluss benötigen Sie einen: Fußschalter oder 4-Kanal-Funk-Trafo-Schaltset oder Winkelschalter-Set an Bettseite montiert				365946 365947 365944		
	(Die Lampen können in der Leuchte nicht ausgetauscht werden)						
	Unterbau-Schubkasten für Ansatz-Glaspaneel 1 Schubkasten	Wildesche Wildeiche	65,0	11,0	47,0	365026 366026	
	Hängekonsole 1 Schubkasten	Wildesche Wildeiche	65,0	18,3	44,0	365726 366726	
	Standkonsole 2 Schubkästen	Wildesche Wildeiche	65,0	38,8	44,0	365025 366025	
	Mehrpreis für Unterbau-Schubkasten- und Konsolenbreitenkürzung				365982		





Temperaturschwankungen und Luftfeuchtigkeit können Veränderungen beim Holz hervorrufen, die keinen Grund zur Reklamation bieten.
 Konstruktions-, Modelländerungen und Druckfehler vorbehalten.

Farbton der Metallteile angeben:
LSI für Lack silber oder **LEG** für Eisenglimmer

Abbildung	Beschreibung	Breite	Höhe	Tiefe	Best.-Nr.	Euro	
	<p>Hochschrank links 1 Tür links 1 Ablageboden 3 Einlegeböden</p> <p>Hochschrank rechts 1 Tür rechts 1 Ablageboden 3 Einlegeböden</p>	<p>Wildesche Wildeiche</p> <p>Wildesche Wildeiche</p>	75,0	140,0	44,0	<p>365045 366045</p> <p>365046 366046</p>	
	<p>LED-Griff-Beleuchtung, á 4,6 W für Hochschrank ...045, ...046</p> <p>Zum Anschluss benötigen Sie einen: Fußschalter oder 4-Kanal-Funk-Trafo-Schaltset oder Winkelschalter-Set an Bettseite montiert</p> <p>(Die Lampen können in der Leuchte nicht ausgetauscht werden)</p>				<p>365929</p> <p>365946 365947 365944</p>		
	<p>LED-Ausschnitt-Beleuchtung, á 5,7 W für Hochschranke ...045, ...046</p> <p>Zum Anschluss benötigen Sie einen: Fußschalter oder 4-Kanal-Funk-Trafo-Schaltset oder Winkelschalter-Set an Bettseite montiert</p> <p>(Die Lampen können in der Leuchte nicht ausgetauscht werden)</p>				<p>365931</p> <p>365946 365947 365944</p>		
	<p>Hängeschrank links 1 Tür links 1 Einlegeboden</p> <p>Hängeschrank rechts 1 Tür rechts 1 Einlegeboden</p>	<p>Wildesche Wildeiche</p> <p>Wildesche Wildeiche</p>	32,0	85,0	25,0	<p>365740 366740</p> <p>365741 366741</p>	
	<p>LED-Griff-Beleuchtung, á 3,6 W für Hängeschrank ...740, ...741</p> <p>Zum Anschluss benötigen Sie einen: Fußschalter oder 4-Kanal-Funk-Trafo-Schaltset</p> <p>(Die Lampen können in der Leuchte nicht ausgetauscht werden)</p>				<p>365930</p> <p>365946 365947</p>		
	<p>Konsolboden links mit Weißglaseinsatz</p> <p>Konsolboden rechts mit Weißglaseinsatz</p>	<p>Wildesche Wildeiche</p> <p>Wildesche Wildeiche</p>	75,0	4,0	44,0	<p>365145 366145</p> <p>365146 366146</p>	
	<p>LED-Glaseinsatz-Beleuchtung, á 5,7 W für Konsolenboden ...145, ...146</p> <p>Zum Anschluss benötigen Sie einen: Fußschalter oder 4-Kanal-Funk-Trafo-Schaltset oder Winkelschalter-Set an Bettseite montiert</p> <p>(Die Lampen können in der Leuchte nicht ausgetauscht werden)</p>				<p>365923</p> <p>365946 365947 365944</p>		

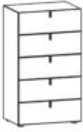
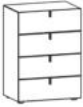
Farbton der Metallteile angeben:
LSI für Lack silber oder **LEG** für Eisenglimmer

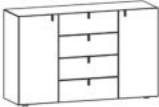
- Alle Schubkästen mit Vollauszug

Abbildung	Beschreibung	Breite	Höhe	Tiefe	Best.-Nr.	Euro
	Kommode 5 Schubkästen Wildesche Wildeiche	65,0	113,5	44,0	365095 366095	
	Kommode 4 Schubkästen Wildesche Wildeiche	65,0	91,2	44,0	365089 366089	
	Kommode 4 Schubkästen Wildesche Wildeiche	99,0	91,2	44,0	365091 366091	
	Kommode 2 Türen 4 Schubkästen 2 Einlegeböden Wildesche Wildeiche	147,2	91,2	44,0	365120 366120	
	Kommode mit Designleiste im oberen Schubkasten 4 Schubkästen Wildesche Wildeiche	99,0	91,2	44,0	365092 366092	
	LED-Designleisten-Beleuchtung, á 4,5 W für Kommode ...092 Zum Anschluss benötigen Sie einen: Fußschalter oder 4-Kanal-Funk-Trafo-Schaltset oder Sensorschalter für LED-Designleisten-Beleuchtung (Die Lampen können in der Leuchte nicht ausgetauscht werden)	99,0	91,2	44,0	365934 365946 365947 365942	

Temperaturschwankungen und Luftfeuchtigkeit können Veränderungen beim Holz hervorrufen, die keinen Grund zur Reklamation bieten.
 Konstruktions-, Modelländerungen und Druckfehler vorbehalten.

Farbton der Metallteile angeben:
LSI für Lack silber oder **LEG** für Eisenglimmer

- Alle Schubkästen mit Vollauszug

Abbildung	Beschreibung	Breite	Höhe	Tiefe	Best.-Nr.	Euro
	Kommode mit Designleiste im oberen Schubkasten 4 Schubkästen (8 Zargen)	Wildesche Wildeiche	147,2	91,2	44,0	365142 366142
	LED-Designleisten-Beleuchtung, á 7,0 W für Kommode ... 142 Zum Anschluss benötigen Sie einen: Fußschalter oder 4-Kanal-Funk-Trafo-Schaltset oder Sensorschalter für LED-Designleisten-Beleuchtung (Die Lampen können in der Leuchte nicht ausgetauscht werden)		99,0	91,2	44,0	365932 365946 365947 365942
	Anstell-Garderobe, Regal links, 3 Fächer 1 Ablageboden Garderobenrahmen Metall ■ Für Kommoden der Höhe 91,2 cm	Wildesche Wildeiche	95,3	175,2	38,0	365706 366706
	Anstell-Garderobe, Regal rechts, 3 Fächer 1 Ablageboden Garderobenrahmen Metall ■ Für Kommoden der Höhe 91,2 cm	Wildesche Wildeiche	95,3	175,2	38,0	365707 366707
	LED-Regal-Beleuchtung, á 4,2 W Zum Anschluss benötigen Sie einen: Fußschalter oder 4-Kanal-Funk-Trafo-Schaltset oder Sensorschalter in Aussenseite eingelassen (Die Lampen können in der Leuchte nicht ausgetauscht werden)					365921 365946 365947 365942
	Hängeregale 3 Fächer	Wildesche Wildeiche	38,4	57,6	33,1	365710 366710
	Hängespiegel bronziert Rahmen: Vertikal - Massivholz Horizontal - Metall	Wildesche Wildeiche	147,2	49,2	4,0	365043 366043
	Standspiegel Kristallglas mit Garderobenfunktion, Spiegelstütze Metall	Wildesche Wildeiche	50,0	182,3	44,2	365802 366802

Farbton der Metallteile angeben:
LSI für Lack silber oder **LEG** für Eisenglimmer



Pro Element: 2 Einlegeböden, 1 Kleiderstange

Abbildung	Beschreibung	Breite	Höhe	Tiefe	Best.-Nr.	Euro	
	Kleiderschrank 5-türig 2 Türen außen 3 Color-Glastüren mittig						
	Wildesche mit <ul style="list-style-type: none"> • Colorglas Lack silber • Colorglas taupe • Colorglas Eisenglimmer • Colorglas weiß • Parsolglas silver bronze 	249,6	222,3	57,0	365086 365082 365085 365084 365083		
	Wildeiche mit <ul style="list-style-type: none"> • Colorglas Lack silber • Colorglas taupe • Colorglas Eisenglimmer • Colorglas weiß • Parsolglas silver bronze 	249,6	222,3	57,0	366086 366082 366085 366084 366083		
	Kleiderschrank 5-türig 2 Türen außen 3 Spiegeltüren mittig bronziert	Wildesche Wildeiche	249,6	222,3	57,0	365071 366071	
	Kleiderschrank 5-türig 5 Türen	Wildesche Wildeiche	249,6	222,3	57,0	365070 366070	
	Kleiderschrank 5-türig 1 Tür links mit Design-Griffleiste 3 Color-Glastüren mittig 1 Tür rechts mit Design-Griffleiste						
	Wildesche mit <ul style="list-style-type: none"> • Colorglas Lack silber • Colorglas taupe • Colorglas Eisenglimmer • Colorglas weiß • Parsolglas silver bronze 	249,6	222,3	57,0	365683 365684 365682 365686 365685		
	Wildeiche mit <ul style="list-style-type: none"> • Colorglas Lack silber • Colorglas taupe • Colorglas Eisenglimmer • Colorglas weiß • Parsolglas silver bronze 	249,6	222,3	57,0	366683 366684 366682 366686 366685		
	Kleiderschrank 5-türig 1 Tür links mit Design-Griffleiste 3 Spiegeltüren mittig bronziert 1 Tür rechts mit Design-Griffleiste	Wildesche Wildeiche	249,6	222,3	57,0	365689 366689	
	Kleiderschrank 5-türig 1 Tür links mit Design-Griffleiste 3 Türen mittig 1 Tür rechts mit Design-Griffleiste	Wildesche Wildeiche	249,6	222,3	57,0	365687 366687	

Farbton der Metallteile angeben:
LSI für Lack silber oder **LEG** für Eisenglimmer



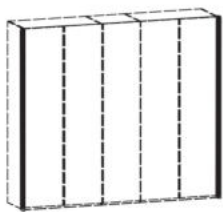
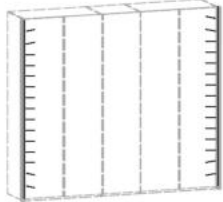
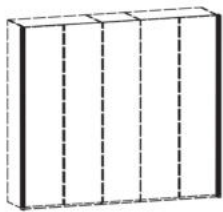
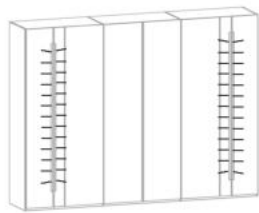



Pro Element: 2 Einlegeböden, 1 Kleiderstange

Abbildung	Beschreibung	Breite	Höhe	Tiefe	Best.-Nr.	Euro
	<p>Kleiderschrank 6-türig 2 Türen außen 4 Color-Glastüren mittig</p> <p>Wildesche mit</p> <ul style="list-style-type: none"> • Colorglas Lack silber • Colorglas taupe • Colorglas Eisenglimmer • Colorglas weiß • Parsolglas silver bronze <p>Wildeiche mit</p> <ul style="list-style-type: none"> • Colorglas Lack silber • Colorglas taupe • Colorglas Eisenglimmer • Colorglas weiß • Parsolglas silver bronze 	299,6	222,3	57,0	365063 365066 365062 365068 365067	
	<p>Kleiderschrank 6-türig 2 Türen außen 4 Spiegeltüren mittig bronziert</p> <p>Wildesche Wildeiche</p>	299,0	222,3	57,0	365061 366061	
	<p>Kleiderschrank 6-türig 6 Türen</p> <p>Wildesche Wildeiche</p>	299,0	222,3	57,0	365060 366060	
	<p>Kleiderschrank 6-türig 1 Tür links mit Design-Griffleiste 4 Color-Glastüren mittig 1 Tür rechts mit Design-Griffleiste</p> <p>Wildesche mit</p> <ul style="list-style-type: none"> • Colorglas Lack silber • Colorglas taupe • Colorglas Eisenglimmer • Colorglas weiß • Parsolglas silver bronze <p>Wildeiche mit</p> <ul style="list-style-type: none"> • Colorglas Lack silber • Colorglas taupe • Colorglas Eisenglimmer • Colorglas weiß • Parsolglas silver bronze 	299,6	222,3	57,0	365667 365663 365666 365665 365664	
	<p>Kleiderschrank 6-türig 1 Tür links mit Design-Griffleiste 4 Spiegeltüren mittig bronziert 1 Tür rechts mit Design-Griffleiste</p> <p>Wildesche Wildeiche</p>	299,0	222,3	57,0	365669 366669	
	<p>Kleiderschrank 6-türig 1 Tür links mit Design-Griffleiste 4 Türen mittig 1 Tür rechts mit Design-Griffleiste</p> <p>Wildesche Wildeiche</p>	299,0	222,3	57,0	365694 366694	

Abbildung	Beschreibung	Breite	Höhe	Tiefe	Best.-Nr.	Euro
	<p>Kleiderschrank-Außenwangen-Set Wildesche links und rechts für LED-Beleuchtung Wildeiche</p> <p>Die Kleiderschrank-Gesamtbreite erhöht sich um 5,0 cm und die Gesamttiefe um 3,2 cm</p>	+5,0	222,3	+3,2	365102 366102	
	<p>LED-Außenwangen-Beleuchtungs-Set, 23,2 W inkl. individuell platzierbarer Funkfernsteuerung</p> <p>(Die Lampen können in der Leuchte nicht ausgetauscht werden)</p>				365225	
	<p>Kleiderschrank-Außenwangen-Set Wildesche links und rechts, Front bündig Wildeiche</p> <p>Die Kleiderschrank-Gesamtbreite erhöht sich um 5,0 cm</p> <p>LED-Beleuchtung nicht möglich!</p>	+5,0	222,3		365103 366103	
	<p>LED-Design-Griffleisten-Beleuchtungs-Set inkl. individuell platzierbarer Funkfernsteuerung</p> <p>für 1 Kleiderschranktür, 8,8 W</p> <p>für 2 Kleiderschranktüren, 17,6 W</p> <p>für 3 Kleiderschranktüren, 26,4 W</p> <p>(Die Lampen können in der Leuchte nicht ausgetauscht werden)</p>				365226 365227 365228	
	<p>LED-Kleiderschrank-Innenbeleuchtung á 6 W inkl. Türsensor. Montiert an rechter Außen- oder Mittelseite des Kleider- schrankes. Steuergerät (365224) zwingend erforderlich</p> <p>Geben Sie an, in welchem Kleider- schrankelement die Innenbeleuchtung montiert werden soll</p> <p>Nur eine Beleuchtung pro Grund- und Anbauelement möglich</p> <p>(Die Lampen können in der Leuchte nicht ausgetauscht werden)</p>				365223	
	<p>Steuergerät für LED-Kleiderschrank-Innenbeleuchtung</p> <p>Anschluss für max. 3 Kleiderschrank- Innenbeleuchtungen (365223)</p>				365224	

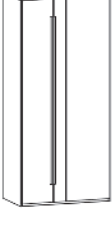

Farbton der Metallteile angeben:
LSI für Lack silber oder **LEG** für Eisenglimmer

Pro Element: 2 Einlegeböden, 1 Kleiderstange

Abbildung	Beschreibung		Breite	Höhe	Tiefe	Best.-Nr.	Euro
	Grundelement 2 Türen	Wildesche Wildeiche	101,0	222,3	57,0	365290 366290	
	Grundelement 2 Spiegeltüren bronziert	Wildesche Wildeiche	101,0	222,3	57,0	365291 366291	
	Grundelement 1 Spiegeltür links bronziert 1 Tür rechts	Wildesche Wildeiche	101,0	222,3	57,0	365233 366233	
	Grundelement 1 Tür links 1 Spiegeltür rechts bronziert	Wildesche Wildeiche	101,0	222,3	57,0	365297 366297	
	Grundelement 1 Tür links mit Design-Griffleiste 1 Tür rechts	Wildesche Wildeiche	101,0	222,3	57,0	365240 366240	
	Grundelement 1 Tür links mit Design-Griffleiste 1 Spiegeltür rechts bronziert	Wildesche Wildeiche	101,0	222,3	57,0	365241 366241	



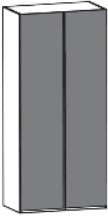
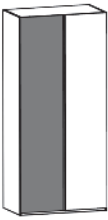

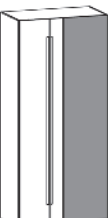
Farbton der Metallteile angeben:
LSI für Lack silber oder LEG für Eisenglimmer

Pro Element: 2 Einlegeböden, 1 Kleiderstange

Abbildung	Beschreibung	Breite	Höhe	Tiefe	Best.-Nr.	Euro
	Grundelement 2 Color-Glastüren					
	Wildesche mit <ul style="list-style-type: none"> • Colorglas Lack silber • Colorglas taupe • Colorglas Eisenglimmer • Colorglas weiß • Parsolglas silver bronze 	101,0	222,3	57,0	365294 365271 365293 365272 365292	
	Wildeiche mit <ul style="list-style-type: none"> • Colorglas Lack silber • Colorglas taupe • Colorglas Eisenglimmer • Colorglas weiß • Parsolglas silver bronze 	101,0	222,3	57,0	366294 366271 366293 366272 366292	
	Grundelement 1 Color-Glastür links 1 Tür rechts					
	Wildesche mit <ul style="list-style-type: none"> • Colorglas Lack silber • Colorglas taupe • Colorglas Eisenglimmer • Colorglas weiß • Parsolglas silver bronze 	101,0	222,3	57,0	365235 365275 365234 365276 365296	
	Wildeiche mit <ul style="list-style-type: none"> • Colorglas Lack silber • Colorglas taupe • Colorglas Eisenglimmer • Colorglas weiß • Parsolglas silver bronze 	101,0	222,3	57,0	366235 366275 366234 366276 366296	
	Grundelement 1 Tür links 1 Color-Glastür rechts					
	Wildesche mit <ul style="list-style-type: none"> • Colorglas Lack silber • Colorglas taupe • Colorglas Eisenglimmer • Colorglas weiß • Parsolglas silver bronze 	101,0	222,3	57,0	365274 365279 365273 365278 365298	
	Wildeiche mit <ul style="list-style-type: none"> • Colorglas Lack silber • Colorglas taupe • Colorglas Eisenglimmer • Colorglas weiß • Parsolglas silver bronze 	222,3	222,3	57,0	366274 366279 366273 366278 366298	
	Grundelement 1 Tür links mit Design-Griffleiste 1 Color-Glastür rechts					
	Wildesche mit <ul style="list-style-type: none"> • Colorglas Lack silber • Colorglas taupe • Colorglas Eisenglimmer • Colorglas weiß • Parsolglas silver bronze 	101,0	222,3	57,0	365248 365244 365247 365242 365243	
	Wildeiche mit <ul style="list-style-type: none"> • Colorglas Lack silber • Colorglas taupe • Colorglas Eisenglimmer • Colorglas weiß • Parsolglas silver bronze 	101,0	222,3	57,0	366248 366244 366247 366242 366243	

Farbton der Metallteile angeben:
LSI für Lack silber oder **LEG** für Eisenglimmer

Pro Element: 2 Einlegeböden, 1 Kleiderstange

Abbildung	Beschreibung	Breite	Höhe	Tiefe	Best.-Nr.	Euro	
	Grundelement 1 Tür links Wildesche	51,6	222,3	57,0	365250 366250		
	Grundelement 1 Tür rechts Wildeiche	51,6	222,3	57,0	365254 366254		
	Grundelement 1 Tür links mit Design-Griffleiste Wildesche	51,6	222,3	57,0	365237 366237		
	Grundelement 1 Tür rechts mit Design-Griffleiste Wildeiche	51,6	222,3	57,0	365239 366239		
	Grundelement 1 Spiegeltür links bronziert Wildesche	51,6	222,3	57,0	365251 366251		
	Grundelement 1 Spiegeltür rechts bronziert Wildeiche	51,6	222,3	57,0	365255 366255		
	Grundelement 1 Color-Glastür links						
	Wildesche mit	• Colorglas Lack silber • Colorglas taupe • Colorglas Eisenglimmer • Colorglas weiß • Parsolglas silver bronze	51,6	222,3	57,0	365263 365260 365262 365252 365253	
	Wildeiche mit	• Colorglas Lack silber • Colorglas taupe • Colorglas Eisenglimmer • Colorglas weiß • Parsolglas silver bronze	51,6	222,3	57,0	366263 366260 366262 366252 366253	
	Grundelement 1 Color-Glastür rechts						
	Wildesche mit	• Colorglas Lack silber • Colorglas taupe • Colorglas Eisenglimmer • Colorglas weiß • Parsolglas silver bronze	51,6	222,3	57,0	365266 365261 365265 365259 365258	
	Wildeiche mit	• Colorglas Lack silber • Colorglas taupe • Colorglas Eisenglimmer • Colorglas weiß • Parsolglas silver bronze	51,6	222,3	57,0	366266 366261 366265 366259 366258	

Farbton der Metallteile angeben:
LSI für Lack silber oder **LEG** für Eisenglimmer

Pro Element: 2 Einlegeböden, 1 Kleiderstange

Abbildung	Beschreibung	Breite	Höhe	Tiefe	Best.-Nr.	Euro
	Eck-Element 1 Tür links Wildesche Wildesche	93,0	222,3	93,0	365280 366280	
	Eck-Element 1 Tür rechts Wildesche Wildesche	93,0	222,3	93,0	365281 366281	
	■ Mit Grundelement weiter planen					
	Eck-Element 1 Spiegeltür links bronziert Wildesche Wildesche	93,0	222,3	93,0	365282 366282	
	Eck-Element 1 Spiegeltür rechts bronziert Wildesche Wildesche	93,0	222,3	93,0	365283 366283	
	■ Mit Grundelement weiter planen					
	Eck-Element 1 Color-Glastür links Wildesche mit	93,0	222,3	93,0	365462 365286 365460 365288 365284	
	• Colorglas Lack silber • Colorglas taupe • Colorglas Eisenglimmer • Colorglas weiß • Parsolglas silver bronze					
	Wildsche mit	93,0	222,3	93,0	366462 366286 366460 366288 366284	
	• Colorglas Lack silber • Colorglas taupe • Colorglas Eisenglimmer • Colorglas weiß • Parsolglas silver bronze					
	Eck-Element 1 Color-Glastür rechts Wildesche mit	93,0	222,3	93,0	365463 365287 365461 365289 365285	
	• Colorglas Lack silber • Colorglas taupe • Colorglas Eisenglimmer • Colorglas weiß • Parsolglas silver bronze					
Wildsche mit	93,0	222,3	93,0	366463 366287 366461 366289 366285		
• Colorglas Lack silber • Colorglas taupe • Colorglas Eisenglimmer • Colorglas weiß • Parsolglas silver bronze						
■ Mit Grundelement weiter planen						

Temperaturschwankungen und Luftfeuchtigkeit können Veränderungen beim Holz hervorrufen, die keinen Grund zur Reklamation bieten.
Konstruktions-, Modelländerungen und Druckfehler vorbehalten.

Farbton der Metallteile angeben:
LSI für Lack silber oder **LEG** für Eisenglimmer

Pro Element: 2 Einlegeböden, 1 Kleiderstange

Abbildung	Beschreibung		Breite	Höhe	Tiefe	Best.-Nr.	Euro
	Anbauelement 2 Türen Wildesche Wildeiche		99,0	222,3	57,0	365190 366190	
	Anbauelement 2 Spiegeltüren bronziert Wildesche Wildeiche		99,0	222,3	57,0	365191 366191	
	Anbauelement 1 Tür links 1 Spiegeltür rechts bronziert Wildesche Wildeiche		99,0	222,3	57,0	365133 366133	
	Anbauelement 1 Spiegeltür links bronziert 1 Tür rechts Wildesche Wildeiche		99,0	222,3	57,0	365197 366197	
	Anbauelement 1 Tür links 1 Tür rechts mit Design-Griffleiste Wildesche Wildeiche		99,0	222,3	57,0	365140 366140	
	Anbauelement 1 Spiegeltür links bronziert 1 Tür rechts mit Design-Griffleiste Wildesche Wildeiche		99,0	222,3	57,0	365141 366141	

Farbton der Metallteile angeben:
LSI für Lack silber oder LEG für Eisenglimmer

Pro Element: 2 Einlegeböden, 1 Kleiderstange

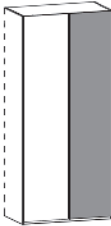
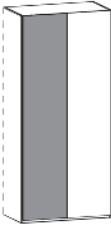
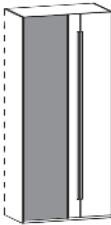
Abbildung	Beschreibung	Breite	Höhe	Tiefe	Best.-Nr.	Euro
	Anbauelement 2 Color-Glastüren					
	Wildesche mit <ul style="list-style-type: none"> • Colorglas Lack silber • Colorglas taupe • Colorglas Eisenglimmer • Colorglas weiß • Parsolglas silver bronze 	99,0	222,3	57,0	365194 365171 365193 365172 365192	
	Wildeiche mit <ul style="list-style-type: none"> • Colorglas Lack silber • Colorglas taupe • Colorglas Eisenglimmer • Colorglas weiß • Parsolglas silver bronze 	99,0	222,3	57,0	366194 366171 366193 366172 366192	
	Anbauelement 1 Tür links 1 Color-Glastür rechts					
	Wildesche mit <ul style="list-style-type: none"> • Colorglas Lack silber • Colorglas taupe • Colorglas Eisenglimmer • Colorglas weiß • Parsolglas silver bronze 	99,0	222,3	57,0	365135 365175 365134 365176 365196	
	Wildeiche mit <ul style="list-style-type: none"> • Colorglas Lack silber • Colorglas taupe • Colorglas Eisenglimmer • Colorglas weiß • Parsolglas silver bronze 	99,0	222,3	57,0	366135 366175 366134 366176 366196	
	Anbauelement 1 Color-Glastür links 1 Tür rechts					
	Wildesche mit <ul style="list-style-type: none"> • Colorglas Lack silber • Colorglas taupe • Colorglas Eisenglimmer • Colorglas weiß • Parsolglas silver bronze 	99,0	222,3	57,0	365174 365179 365173 365178 365198	
	Wildeiche mit <ul style="list-style-type: none"> • Colorglas Lack silber • Colorglas taupe • Colorglas Eisenglimmer • Colorglas weiß • Parsolglas silver bronze 	99,0	222,3	57,0	366174 366179 366173 366178 366198	
	Anbauelement 1 Color-Glastür links 1 Tür rechts mit Design-Griffleiste					
	Wildesche mit <ul style="list-style-type: none"> • Colorglas Lack silber • Colorglas taupe • Colorglas Eisenglimmer • Colorglas weiß • Parsolglas silver bronze 	99,0	222,3	57,0	365148 365144 365147 365138 365143	
	Wildeiche mit <ul style="list-style-type: none"> • Colorglas Lack silber • Colorglas taupe • Colorglas Eisenglimmer • Colorglas weiß • Parsolglas silver bronze 	99,0	222,3	57,0	366148 366144 366147 366138 366143	

Farbton der Metallteile angeben:
LSI für Lack silber oder **LEG** für Eisenglimmer

Pro Element: 2 Einlegeböden, 1 Kleiderstange

Abbildung	Beschreibung	Breite	Höhe	Tiefe	Best.-Nr.	Euro	
	Anbauelement 1 Tür links Wildesche Wildeiche	49,6	222,3	57,0	365150 366150		
	Anbauelement 1 Tür rechts Wildesche Wildeiche	49,6	222,3	57,0	365154 366154		
	Anbauelement 1 Tür links mit Design-Griffleiste Wildesche Wildeiche	49,6	222,3	57,0	365137 366137		
	Anbauelement 1 Tür rechts mit Design-Griffleiste Wildesche Wildeiche	49,6	222,3	57,0	365139 366139		
	Anbauelement 1 Spiegeltür links bronziert Wildesche Wildeiche	49,6	222,3	57,0	365151 366151		
	Anbauelement 1 Spiegeltür rechts bronziert Wildesche Wildeiche	49,6	222,3	57,0	365155 366155		
	Anbauelement 1 Color-Glastür links						
	Wildesche mit	<ul style="list-style-type: none"> • Colorglas Lack silber • Colorglas taupe • Colorglas Eisenglimmer • Colorglas weiß • Parsolglas silver bronze 	49,6	222,3	57,0	365163 365160 365162 365152 365153	
	Wildeiche mit	<ul style="list-style-type: none"> • Colorglas Lack silber • Colorglas taupe • Colorglas Eisenglimmer • Colorglas weiß • Parsolglas silver bronze 	49,6	222,3	57,0	366163 366160 366162 366152 366153	
	Anbauelement 1 Color-Glastür rechts						
	Wildesche mit	<ul style="list-style-type: none"> • Colorglas Lack silber • Colorglas taupe • Colorglas Eisenglimmer • Colorglas weiß • Parsolglas silver bronze 	49,6	222,3	57,0	365166 365161 365165 365159 365158	
	Wildeiche mit	<ul style="list-style-type: none"> • Colorglas Lack silber • Colorglas taupe • Colorglas Eisenglimmer • Colorglas weiß • Parsolglas silver bronze 	49,6	222,3	57,0	366166 366161 366165 366159 366158	

Pro Element: 2 Einlegeböden, 1 Kleiderstange



Abbildung	Beschreibung	Breite	Höhe	Tiefe	Best.-Nr.	Euro
	<p>Kleiderschrank-Außenwangen-Set Wildesche links und rechts für LED-Beleuchtung Wildeiche</p> <p>Die Kleiderschrank-Gesamtbreite erhöht sich um 5,0 cm und die Gesamttiefe um 3,2 cm</p>	+5,0	222,3	+3,2	365102 366102	
	<p>LED-Außenwangen-Beleuchtungs-Set, 23,2 W inkl. individuell platzierbarer Funkfernsteuerung</p> <p>(Die Lampen können in der Leuchte nicht ausgetauscht werden)</p>				365225	
	<p>Kleiderschrank-Außenwangen-Set Wildesche links und rechts, Front bündig Wildeiche</p> <p>Die Kleiderschrank-Gesamtbreite erhöht sich um 5,0 cm</p> <p>LED-Beleuchtung nicht möglich!</p>	+5,0	222,3		365103 366103	
	<p>LED-Design-Griffleisten-Beleuchtungs-Set inkl. individuell platzierbarer Funkfernsteuerung</p> <p>für 1 Kleiderschranktür, 8,8 W</p> <p>für 2 Kleiderschranktüren, 17,6 W</p> <p>für 3 Kleiderschranktüren, 26,4 W</p> <p>(Die Lampen können in der Leuchte nicht ausgetauscht werden)</p>				365226 365227 365228	
	<p>LED-Kleiderschrank-Innenbeleuchtung á 6 W inkl. Türsensor. Montiert an rechter Außen- oder Mittelseite des Kleiderschranks. Steuergerät (365224) zwingend erforderlich</p> <p>Geben Sie an, in welchem Kleiderschranelement die Innenbeleuchtung montiert werden soll</p> <p>Nur eine Beleuchtung pro Grund- und Anbauelement möglich</p> <p>(Die Lampen können in der Leuchte nicht ausgetauscht werden)</p>				365223	
	<p>Steuergerät für LED-Kleiderschrank-Innenbeleuchtung</p> <p>Anschluss für max. 3 Kleiderschrank-Innenbeleuchtungen (365223)</p>				365224	





Abbildung	Beschreibung	Breite	Höhe	Tiefe	Best.-Nr.	Euro
	Einlegeboden für Kleiderschrank 1-türig Wildesche Wildeiche	47,6	2,0	51,0	365037 366037	
	für Kleiderschrank 2-türig Wildesche Wildeiche	97,0	2,0	51,0	365038 366038	
	für Eck-Kleiderschrank Wildesche Wildeiche	87,3	2,0	87,3	365121 366121	
	Kleiderstange für Kleiderschrank 1-türig	47,6			365122	
	für Kleiderschrank 2-türig	97,0			365123	
	Einlegeboden für Kommode ...120 Wildesche Wildeiche	39,1	2,0	35,0	365127 366127	
	für Hoch- und Hängeschrank ...045, ...046, ...740, ...741 Wildesche Wildeiche	28,0	2,0	21,5	365128 366128	
	Ablageboden ausziehbar (Vollauszug) inkl. Abdeckboden Nur für 2-türige Kleiderschrank-Elemente der Breite 97 cm	97,0	5,0	51,0	365023 366023	
	T-Einteilung-Set Wildesche Wildeiche Bestehend aus: Mittelseite, 3 Einlegeböden und Kleiderstange 47,6 cm Geben Sie an, in welches Element die T-Einteilung eingebaut werden soll		148,1	51,0	365902 366902	
	Kleiderlift verchromt Nur für 2-türige Kleiderschrank-Elemente der Breite 97 cm	97,0			365911	
	Power-LED-Leuchte mit Bewegungsmelder individuell platzierbar Bestehend aus: Leuchte, USB-Ladekabel, Magnet-Halterung Akku betrieben, aufladen mit USB-Kabel, keine Verkabelung notwendig!				365928	

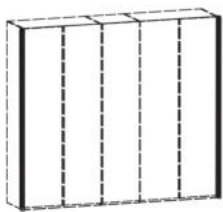
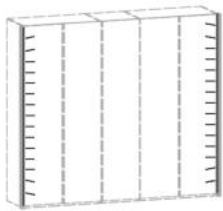
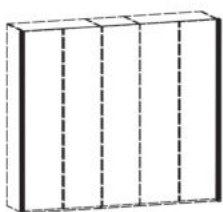
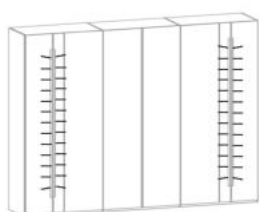



Abbildung	Beschreibung	Breite	Höhe	Tiefe	Best.-Nr.	Euro
	<p>Krawattenhalter ausziehbar für 24 Krawatten</p> <p>Abdeckung: Aluminium Haken: Verchromt Auszugsart: Vollauszug</p> <p>■ Zur Montage an Kleiderschrankseite</p>				365908	
	<p>Schalhalter ausziehbar 8 Ösen</p> <p>Abdeckung: Aluminium Haken: Verchromt Auszugsart: Vollauszug</p> <p>■ Zur Montage an Kleiderschrankseite</p>				365906	
	<p>Gürtelhalter ausziehbar 8 Haken</p> <p>Abdeckung: Aluminium Haken: Verchromt Auszugsart: Vollauszug</p> <p>■ Zur Montage an Kleiderschrankseite</p>				365905	
	<p>Kleiderstange ausziehbar</p> <p>Abdeckung: Aluminium Kleiderstange: Verchromt Auszugslänge: 24,3 cm</p> <p>■ Zur Montage unter Kleiderschrank Einlegeboden</p>				365907	
	<p>Innenspiegel Kristallglas</p> <p>auf rechter Tür montiert</p> <p>auf linker Tür montiert</p> <p>■ Geben Sie an auf welcher Tür der Spiegel montiert werden soll</p>	36,0	190,0		365093	
		36,0	190,0		365094	
	<p>Mehrpreis Weitwinkelscharniere 155° proTür</p> <p>■ In Verbindung mit Innenschubkästen und Außenwangen-Set nicht möglich.</p>				365941	

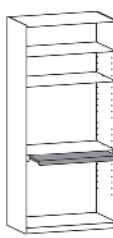
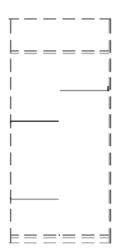





Abbildung	Beschreibung	Breite	Höhe	Tiefe	Best.-Nr.	Euro
	Innenschubkasten 1 Stück inkl. Holzabdeckboden					
	1-türige Elemente Wildesche Wildeiche	47,6	18,4	48,0	365851 366851	
	2-türige Elemente Wildesche Wildeiche	97,0	18,4	48,0	365856 366856	
	Mehrpreis Vollauszug, 1 Schubkasten				365943	
	Innenschubkästen 2 Stück inkl. Holzabdeckboden					
	1-türige Elemente Wildesche Wildeiche	47,6	32,2	48,0	365852 366852	
	2-türige Elemente Wildesche Wildeiche	97,0	32,2	48,0	365857 366857	
	Mehrpreis Vollauszug, 1 Schubkasten				365943	
	Innenschubkästen 3 Stück inkl. Holzabdeckboden					
	1-türige Elemente Wildesche Wildeiche	47,6	46,0	48,0	365853 366853	
	2-türige Elemente Wildesche Wildeiche	97,0	46,0	48,0	365858 366858	
	Mehrpreis Vollauszug, 1 Schubkasten				365943	
	Facheinteilung-Innenschubkasten für 1 Schubkasten Innenschubkasten: 365856, 365857, 365858, 365866, 365867, 365868 ■ Vollauszug 365943 notwendig ■ Nur für 2-türige Kleiderschrank-Elemente der Breite 97 cm				365976 365943	

Abbildung	Beschreibung	Breite	Höhe	Tiefe	Best.-Nr.	Euro
	Innenschubkasten 1 Stück inkl. Glasabdeckboden					
	1-türige Elemente Wildesche Wildeiche	47,6	18,4	48,0	365861 366861	
	2-türige Elemente Wildesche Wildeiche	97,0	18,4	48,0	365866 366866	
	Mehrpreis Vollauszug, 1 Schubkasten				365943	
	Innenschubkästen 2 Stück inkl. Glasabdeckboden					
	1-türige Elemente Wildesche Wildeiche	47,6	32,2	48,0	365862 366862	
	2-türige Elemente Wildesche Wildeiche	97,0	32,2	48,0	365867 366867	
	Mehrpreis Vollauszug, 1 Schubkasten				365943	
	Innenschubkästen 3 Stück inkl. Glasabdeckboden					
	1-türige Elemente Wildesche Wildeiche	47,6	46,0	48,0	365863 366863	
	2-türige Elemente Wildesche Wildeiche	97,0	46,0	48,0	365868 366868	
	Mehrpreis Vollauszug, 1 Schubkasten				365943	
	Facheinteilung-Innenschubkasten für 1 Schubkasten Innenschubkasten: 365856, 365857, 365858, 365866, 365867, 365868 ■ Vollauszug 365943 notwendig ■ Nur für 2-türige Kleiderschrank-Elemente der Breite 97 cm				365976 365943	





Abbildung	Beschreibung	Breite	Höhe	Tiefe	Best.-Nr.	Euro
	<p>Fußschalter inkl. 3 m Anschlusskabel und EVG</p> <p>Maximale Leistung 30 W</p>				365946	
	<p>4 Kanal-Funk-Trafo-Schaltset für den Anschluss von bis zu 24 Beleuchtungselementen (max. 30 W) inkl. 4 m Anschlußkabel.</p> <p>Schalten und dimmen Sie 4 verschiedene Licht- gruppen einzeln oder nutzen Sie die zentrale Ein/Aus-Schaltfunktion um alle Lichtgruppen gleichzeitig zu schalten.</p> <p>Pro Kommission wird nur 1 Funkfern- steuerung mitgeliefert</p>				365947	
	<p>Zusätzliche Funkfernsteuerung für 4 Kanal-Funk-Trafo-Schaltset</p>	5,4	8,2	0,7	365913	
	<p>Sensorschalter-Set an Bettseite montiert</p> <p>für Hochschrank-Beleuchtung ...045, ...046</p> <p>für Konsolenboden-Beleuchtung ...145, ...146</p> <p>für Ansatz-Glaspaneel-Beleuchtung ...645, ...646, ...745, ...746, ...845, ...846 ...647, ...648, ...847, ...848</p> <p>Bestehend aus: 2 Sensorschaltern, Vorschaltgerät und Verbindungskabeln für den Anschluß</p>				365944	
	<p>LED-Bett-Unterflurbeleuchtungs-Set, á 1,8 W</p> <p>Bestehend aus: 2 LED-Unterflurleuchten mit Bewegungsmelder und Vorschaltgerät</p> <p>(Die Lampen können in der Leuchte nicht ausgetauscht werden)</p>				365936	
	<p>LED-Leseleuchten-Set, Lack silber, á 1,2 W</p> <p>Bestehend aus: 2 LED-Leseleuchten mit Vorschaltgerät Flexarm 400 mm, 8 mm Durchmesser</p> <p>(Die Lampen können in der Leuchte nicht ausgetauscht werden)</p>				365919	

Abbildung	Beschreibung	Breite	Höhe	Tiefe	Best.-Nr.	Euro
	<p>LED-Designleisten-Beleuchtung für Liegenbett 160 cm breit, á 18,0 W für Liegenbett 180 cm breit, 20,0 W für Liegenbett 200 cm breit, á 23,0 W</p>				<p>365957 365958 365959</p>	
	<p>LED-Nackenrollen-Beleuchtung für 160er Komfort-Liegenbett, á 7,7 W für 180er Komfort-Liegenbett, á 8,7 W für 200er Komfort-Liegenbett, á 9,6 W</p> <p>Zum Anschluss benötigen Sie einen: Fußschalter oder 4-Kanal-Funk-Trafo-Schaltset oder Winkelschalter-Set an Bettseite montiert</p> <p>(Die Lampen können in der Leuchte nicht ausgetauscht werden)</p>				<p>365916 365918 365920 365946 365947 365944</p>	
	<p>LED-Beleuchtung für Paneelboden, á 3,3 W</p> <p>Zum Anschluss benötigen Sie einen: Fußschalter oder 4-Kanal-Funk-Trafo-Schaltset oder Winkelschalter-Set an Bettseite montiert</p> <p>(Die Lampen können in der Leuchte nicht ausgetauscht werden)</p>				<p>365924 365946 365947 365944</p>	
	<p>LED-Glaseinsatz-Beleuchtung, á 5,7 W für Konsolenboden ...145, ...146</p> <p>Zum Anschluss benötigen Sie einen: Fußschalter oder 4-Kanal-Funk-Trafo-Schaltset oder Winkelschalter-Set an Bettseite montiert</p> <p>(Die Lampen können in der Leuchte nicht ausgetauscht werden)</p>				<p>365923 365946 365947 365944</p>	
	<p>LED-Griff-Beleuchtung, á 4,6 W für Hochschrank ...045, ...046</p> <p>Zum Anschluss benötigen Sie einen: Fußschalter oder 4-Kanal-Funk-Trafo-Schaltset oder Winkelschalter-Set an Bettseite montiert</p> <p>(Die Lampen können in der Leuchte nicht ausgetauscht werden)</p>				<p>365929 365946 365947 365944</p>	
	<p>LED-Griff-Beleuchtung, á 3,6 W für Hängeschränke ...740, ...741</p> <p>Zum Anschluss benötigen Sie einen: Fußschalter oder 4-Kanal-Funk-Trafo-Schaltset oder Winkelschalter-Set an Bettseite montiert</p> <p>(Die Lampen können in der Leuchte nicht ausgetauscht werden)</p>				<p>365930 365946 365947 365944</p>	

Temperaturschwankungen und Luftfeuchtigkeit können Veränderungen beim Holz hervorrufen, die keinen Grund zur Reklamation bieten.
Konstruktions-, Modelländerungen und Druckfehler vorbehalten.

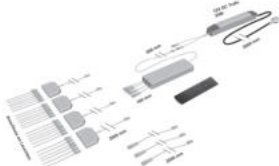
Abbildung	Beschreibung	Breite	Höhe	Tiefe	Best.-Nr.	Euro
	<p>LED-Designleisten-Beleuchtung, á 4,5 W für Kommode ...092</p> <p>Zum Anschluss benötigen Sie einen: Fußschalter oder 4-Kanal-Funk-Trafo-Schaltset oder Sensorschalter für LED-Designleisten-Beleuchtung</p> <p>(Die Lampen können in der Leuchte nicht ausgetauscht werden)</p>	99,0	91,2	44,0	<p>365934</p> <p>365946 365947 365942</p>	
	<p>LED-Designleisten-Beleuchtung, á 7,0 W für Kommode ...142</p> <p>Zum Anschluss benötigen Sie einen: Fußschalter oder 4-Kanal-Funk-Trafo-Schaltset oder Sensorschalter für LED-Designleisten-Beleuchtung</p> <p>(Die Lampen können in der Leuchte nicht ausgetauscht werden)</p>	99,0	91,2	44,0	<p>365932</p> <p>365946 365947 365942</p>	
	<p>LED-Außenwangen-Beleuchtungs-Set, 23,2 W inkl. individuell platzierbarer Funkfernsteuerung</p> <p>(Die Lampen können in der Leuchte nicht ausgetauscht werden)</p>				365225	
	<p>LED-Kleiderschrank-Innenbeleuchtung á 6 W inkl. Türsensor. Montiert an rechter Außen- oder Mittelseite des Kleider- schrankes. Steuergerät (365224) zwingend erforderlich</p> <p>Geben Sie an, in welchem Kleider- schrankelement die Innenbeleuchtung montiert werden soll</p> <p>Nur eine Beleuchtung pro Grund- und Anbauelement möglich</p> <p>(Die Lampen können in der Leuchte nicht ausgetauscht werden)</p>				365223	
	<p>Steuergerät für LED-Kleiderschrank-Innenbeleuchtung</p> <p>Anschluss für max. 3 Kleiderschrank- Innenbeleuchtungen (365223)</p>				365224	

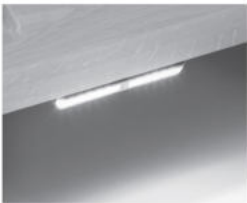
Abbildung	Beschreibung	Breite	Höhe	Tiefe	Best.-Nr.	Euro
	<p>Kleiderschrank-Außenseite zur Verblendung</p> <p>Wildesche Wildecke</p> <p>■ Ohne Nut und Bohrungen</p>	2,0	223,3	55,0	365901 366901	
	<p>Schränkabschrägung seitlich</p> <p>Pro 1-türiges Element</p> <p>■ Skizze und genaue Maße angeben</p>				365983	
	<p>Schränkabschrägung hinten</p> <p>Pro 1-türiges Element Pro 2-türiges Element</p> <p>■ Skizze und genaue Maße angeben</p>				365980 365981	
	<p>Schränkhöhenkürzung</p> <p>Pro 1-türiges Element Pro 2-türiges Element</p>				365985 365986	
	<p>Schränktiefenkürzung</p> <p>Pro 1-türiges Element Pro 2-türiges Element</p>				365990 365991	
	<p>Schränkbreitenkürzung</p> <p>Pro 1-türiges Element Pro 2-türiges Element</p>				365987 365988	

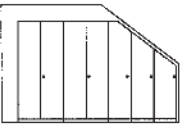
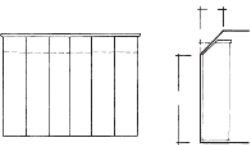
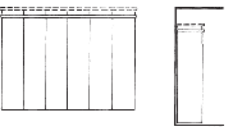
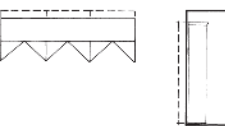
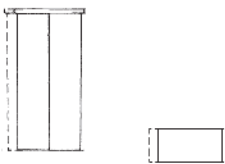
Planungshilfe / Checkliste Dachschrägen

1. Bitte prüfen Sie, ob der Fußboden waagrecht ist, wenn nicht, mit Hilfe einer Wasserwaage waagerechte oder senkrechte Linien schaffen.
2. Von der geraden Linie alle Höhen messen. (nur Raummaße angeben, keine Schrankmaße)



Wir benötigen folgende Maße:

- a. Raumhöhe
- b. Raumbreite (von Wand zu Wand ohne Sockelleiste)
- c. Kniestockhöhe
- d. Deckenlänge

(diese Maße bitte auf der Rückseite eintragen)

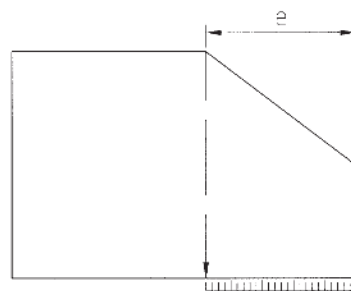
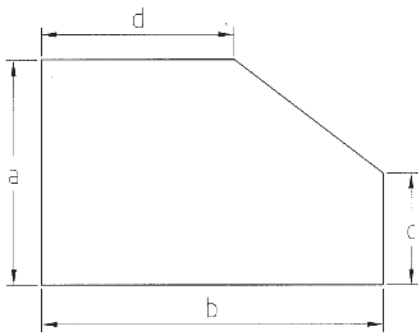

3. Wenn der Knickpunkt aufgrund der Rundung nicht feststeht, mehrere Hilfslinien anlegen und genauen Abstand messen, siehe Abb. rechts.

4. Zusätzliche Skizze (Ansicht Elementfolge) anfertigen und mitsenden!

5. Maße nochmal prüfen!

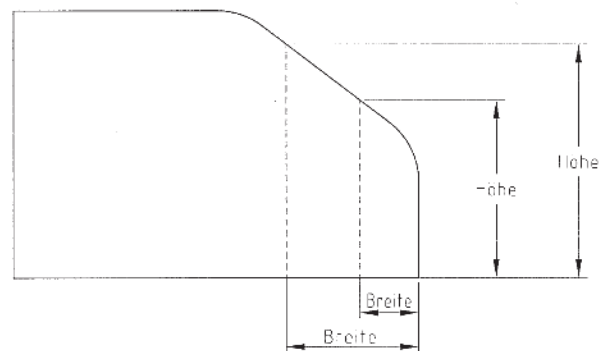

6. Bitte prüfen Sie stets, unsere Auftragsbestätigung mit beiliegender Zeichnung und erteilen Sie uns die verbindliche Auftragsfreigabe!

Weitere Infos:

Eine Schrankabschrägung nach hinten ist bei allen Schränken möglich. Von der Vorderseite des Bodens müssen beim Drehtürenschränk mindestens 10 cm stehen bleiben.



Ihr Fachhändler:

Änderungen vorbehalten: Konstruktions-, Farb- und Materialabweichungen im Rahmen des technischen Fortschritts vorbehalten, ebenso wie Maße und technische Angaben evtl. kleinen Abweichungen unterliegen. Modell geschmacksmusterrechtlich geschützt.