

# Möbel LETZ

*Finden und Wohlfühlen*



## Typenplan

Ameno-living von Decker - Sideboard 101 Wildeiche

### **Wichtiger Hinweis für Sie**

Etwaige Hinweise des Herstellers in dieser Produktinformation, die sich auf die Gewährleistung beziehen, haben für Sie keinerlei Bindungswirkung und können von Ihnen ignoriert werden. Ihre gesetzlichen Gewährleistungsrechte als Verbraucher uns gegenüber, als Ihrem Verkäufer, werden dadurch in keiner Weise berührt oder eingeschränkt. Sie können sich wegen aller Mängel jederzeit an uns wenden. Darüber hinaus gehende Herstellergarantien bleiben natürlich unberührt. Dieser Artikel wird hergestellt von Möbelwerke A. Decker GmbH, Am Bahnhof 3, 34434 Borgentreich, Deutschland, moebel@decker.de

Möbel Letz GmbH  
Am Gewerbepark 11  
06895 Zahna-Elster

Tel.: 035383 - 6018 50

Fax.: 035383 - 6018 17

# AMENO

KERNBUCHHE MASSIV  
NATURBELASSEN GEÖLT

WILDEICHE MASSIV  
BIANCO GEÖLT



**GÜLTIG AB 01.07.2021**

Irrtum, Druck- und Satzfehler sowie Konstruktions-, Farb- und Materialänderungen im Rahmen des technischen Fortschritts vorbehalten  
DEC 2021-06-23

## Erfahrung braucht Geschichte

Individualität und Qualität zeichnen unsere Möbel seit der Unternehmensgründung im Jahr 1915 aus. Mit größter Hingabe fertigen wir seit mehr als 30 Jahren Massivholzmöbel. Mit handwerklicher Erfahrung, modernem Design und Verantwortung für unsere Umwelt, fertigen wir natürliche Möbel, die den hohen Ansprüchen und individuellen Einrichtungswünschen unserer Kunden gerecht werden.



## GUTE GRÜNDE FÜR MASSIVHOLZ



### Gesund wohnen, glücklich leben!

Gesundheit ist uns das Wichtigste. Darum sind Massivholzmöbel für uns eine klare Sache. Offenes Holz sorgt für ein optimales Raumklima, wirkt antibakteriell und verhindert die elektrostatische Aufladung von Staub. Gut gegen Allergien, schadstoffarm und naturbelassen. So fühlen wir uns wohl!

### Langlebig, robust, dauerhaft schön!

Flexibel sein. Wenn nötig auch umziehen. Aber jedes Mal neue Möbel kaufen? Massivholzmöbel machen alles mit: Arbeiten, Wohnen, Leben – egal, wie turbulent es zugeht. Sie bewahren ihre Ausdruckskraft unverändert über die Jahre und gewinnen noch an Wert hinzu. Massivholzmöbel – das lohnt sich!

## QUALITÄT, NATÜRLICHKEIT UND UMWELT



### Klimaneutraler Möbelhersteller

- ✓ Ausgeglichene CO<sub>2</sub>-Bilanz für einen vorbildlichen Klimaschutz



### Made in Germany

- ✓ In Deutschland entwickelt und hergestellt



### Garantierte Nachhaltigkeit

- ✓ Das Holz stammt aus nachhaltig bewirtschafteten Wäldern und kontrollierten Quellen



### Schadstoffgeprüft

- ✓ Regelmäßige Schadstoffprüfungen
- ✓ Beste Emissionsklasse



### Gütegeprüft

- ✓ Geprüfte Qualität
- ✓ Garantierte Sicherheit
- ✓ Gesundes Wohnen



Das **Profi-Planungsprogramm furnplan** stellt Ihren neuen Wohnraum original dar: dreidimensional und in Farbe. Die Erstellung eines individuellen Elektroplans ist ebenso möglich.



---

## AUSFÜHRUNG AMENO

|            |   |                   |   |
|------------|---|-------------------|---|
| 🔧 Hölzer:  | <b>PG 1 Kernbuche massiv</b> ,<br>naturbelassen geölt<br><b>PG 2 Wildeiche massiv</b> ,<br>bianco geölt | 🔧 Möbelfüße:      | von innen höhenverstellbare Stellfüße (Standard)  |
| 🔧 Gläser:  | <b>Vitrinenglas und Glasböden</b><br>Parsolglas grau  | 🔧 Beschläge:      | Ganzmetallbeschläge,<br>integrierte Scharnierdämpfung,<br>Schubladen mit Vollauszug und gedämpften<br>Selbsteinzug.   |
| 🔧 Griffe:  | <b>Grifffräsung</b><br>1. Holzausführung<br>2. schiefergrau   | 🔧 Holzqualitäten: | Fronten stabverleimte Leimholzplatten mit<br>durchgehender Lamelle<br>Korpus stabverleimte Leimholzplatten, teilw. keilverzinkt.<br>Formstabilität durch fachgerechte Stabverleimung. |
| 🔧 Akzente: | <b>Rückwand</b><br>Holzausführung (Standard)<br>Schieferrückwand (gegen Aufpreis)                       | 🔧 Oberfläche:     | Ökologisch konzipierte Produkte auf Basis<br>von natürlichen nachwachsenden Rohstoffen.<br>Schadstoffgeprüft, für ein gesundes Wohnen   |

---

## ZUBEHÖR UND PLANUNG

🔧 **Bitte folgende Varianten bei  
Bestellung unbedingt angeben:**

Griffausführung:

1. Holzausführung
2. schiefergrau

Esstischschubkasten:

1. OHNE Schubkasten (ohne Aufpreis)
2. MIT Schubkasten (gegen Aufpreis)

---

## HINWEISE UND PFLEGE

### Hinweise zur Belastbarkeit\*

|               |            |
|---------------|------------|
| Glasböden     | max. 10 kg |
| Holzböden     | max. 20 kg |
| Hängeschränke | max. 60 kg |
| Wandborde     | max. 10 kg |

### Esstische mit Verlängerung:

|               |            |
|---------------|------------|
| Einlegeplatte | max. 25 kg |
|---------------|------------|



### Schubladen:

|                  |            |
|------------------|------------|
| bis 45 cm Breite | max. 10 kg |
| bis 90 cm Breite | max. 20 kg |

\*bei gleichmäßiger Belastung



# AMENO

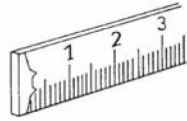

| Bezeichnung   | Bestell-Nr.   | PG 1 | PG 2 |
|---|---------------|------|------|
|  <p>Pflegeset für<br/><b>naturbelassen geölte Oberflächen</b></p> <p>Die richtige Pflege gewährleistet eine lange Lebensdauer der Möbeloberflächen.<br/>Das 5-teilige Set beinhaltet 250 ml Reiniger und 250 ml Holzpflegeöl.</p> | <b>100789</b> |      |      |
|  <p>Pflegeset für<br/><b>bianco geölte Oberflächen</b></p> <p>Die richtige Pflege gewährleistet eine lange Lebensdauer der Möbeloberflächen.<br/>Das 5-teilige Set beinhaltet 250 ml Reiniger und 250 ml Holzpflegeöl.</p>        | <b>100790</b> |      |      |

## Sonderanfertigungen





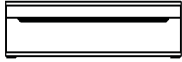
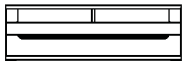
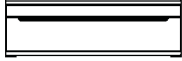
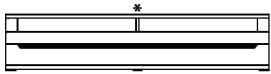
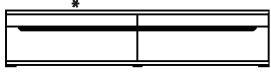
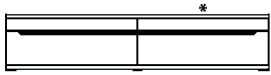

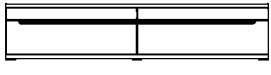
Vorbehaltlich technischer Umsetzbarkeit



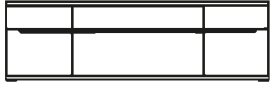
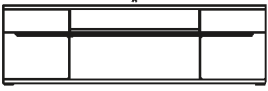
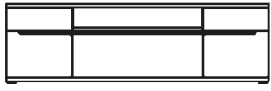

| Aufpreise für Sonderanfertigungen                        | Bestell-Nr.   | Aufpreis |
|--|---------------|----------|
| <b>1. Kürzungen je Höhe-Breite-Tiefe</b>                 |               |          |
| Artikel bis  | <b>100050</b> |          |
| Artikel über   | <b>100051</b> |          |
| Artikel über   | <b>100052</b> |          |
| Artikel über   | <b>100060</b> |          |
| Artikel über   | <b>100061</b> |          |
| <b>2. Bohrungen</b>                                      |               |          |
| Entfall/Zusatz pro Artikel                               | <b>100053</b> |          |
| <b>3. Zusatzartikel</b>                                  |               |          |
| Holzeinlegeboden statt Glasboden pro Stück               | <b>100054</b> |          |
| Glasboden statt Holzeinlegeboden pro Stück               | <b>100055</b> |          |
| zusätzlicher Holzeinlegeboden für Korpusart pro Stück    | <b>100056</b> |          |
| <b>4. Zerlegbarkeit von Schränken</b>                    |               |          |
| alle montierten Schränke sind <i>zerlegbar</i> lieferbar | <b>100070</b> |          |
| weitere Sonderanfertigungen auf Anfrage                  |               |          |

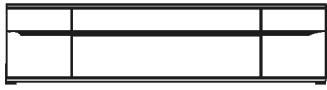
| Lowboards  | Bezeichnung  | Bestell-Nr.   | PG 1 | PG 2 |
|--|--|---------------|------|------|
| <br>B/H/T in cm<br>120,0 / 38,4 / 53,6   | <b>Oberboden Holz</b><br>2 Nischen<br>1 Schubkasten<br><br>Nischenmaß je B/H/T in cm:<br>50,9 / 8,7 / 42,0     | <b>181600</b> |      |      |
| <br>B/H/T in cm<br>120,0 / 38,4 / 53,6   | <b>Oberboden Holz</b><br>1 Schubkasten   | <b>181601</b> |      |      |
| <br>B/H/T in cm<br>120,0 / 38,4 / 53,6   | <b>Oberboden Schiefer</b><br>2 Nischen<br>1 Schubkasten<br><br>Nischenmaß je B/H/T in cm:<br>50,9 / 8,7 / 42,0 | <b>181620</b> |      |      |
| <br>B/H/T in cm<br>120,0 / 38,4 / 53,6   | <b>Oberboden Schiefer</b><br>1 Schubkasten   | <b>181621</b> |      |      |
| <br>B/H/T in cm<br>180,0 / 38,4 / 53,6 | <b>Oberboden Holz</b><br>2 Nischen<br>1 Schubkasten<br><br>Nischenmaß je B/H/T in cm:<br>80,9 / 8,7 / 42,0     | <b>181602</b> |      |      |
| <br>B/H/T in cm<br>180,0 / 38,4 / 53,6 | <b>Oberboden Holz</b><br>1 Klappe links<br>1 Schubkasten rechts  | <b>181603</b> |      |      |
| <br>B/H/T in cm<br>180,0 / 38,4 / 53,6 | <b>Oberboden Holz</b><br>1 Schubkasten links<br>1 Klappe rechts  | <b>181604</b> |      |      |
| <br>B/H/T in cm<br>180,0 / 38,4 / 53,6 | <b>Oberboden Schiefer</b><br>2 Nischen<br>1 Schubkasten<br><br>Nischenmaß je B/H/T in cm:<br>80,9 / 8,7 / 42,9 | <b>181622</b> |      |      |
| <br>B/H/T in cm<br>180,0 / 38,4 / 53,6 | <b>Oberboden Schiefer</b><br>1 Klappe links<br>1 Schubkasten rechts  | <b>181623</b> |      |      |

| Lowboards   | Bezeichnung  | Bestell-Nr.   | PG 1 | PG 2 |
|---|--|---------------|------|------|
|  <p>B/H/T in cm<br/>180,0 / 38,4 / 53,6</p>   | <p><b>Oberboden Schiefer</b><br/>1 Schubkasten links<br/>1 Klappe rechts</p>   | <b>181624</b> |      |      |
|  <p>B/H/T in cm<br/>210,0 / 38,4 / 53,6</p>   | <p><b>Oberboden Holz</b><br/>2 Nischen<br/>2 Schubkästen</p> <p>Nischenmaß je B/H/T in cm:<br/>80,9 / 8,7 / 42,0</p>     | <b>181605</b> |      |      |
|  <p>B/H/T in cm<br/>210,0 / 38,4 / 53,6</p>   | <p><b>Oberboden Schiefer</b><br/>2 Nischen<br/>2 Schubkästen</p> <p>Nischenmaß je B/H/T in cm:<br/>80,9 / 8,7 / 42,0</p> | <b>181625</b> |      |      |
|  <p>B/H/T in cm<br/>210,0 / 38,4 / 53,6</p>   | <p><b>Oberboden Holz</b><br/>1 Klappe links<br/>1 Schubkasten rechts</p>   | <b>181606</b> |      |      |
|  <p>B/H/T in cm<br/>210,0 / 38,4 / 53,6</p> | <p><b>Oberboden Holz</b><br/>1 Schubkasten links<br/>1 Klappe rechts</p>   | <b>181607</b> |      |      |
|  <p>B/H/T in cm<br/>210,0 / 38,4 / 53,6</p> | <p><b>Oberboden Schiefer</b><br/>1 Klappe links<br/>1 Schubkasten rechts</p>   | <b>181626</b> |      |      |
|  <p>B/H/T in cm<br/>210,0 / 38,4 / 53,6</p> | <p><b>Oberboden Schiefer</b><br/>1 Schubkasten links<br/>1 Klappe rechts</p>   | <b>181627</b> |      |      |
|  <p>B/H/T in cm<br/>120,0 / 47,6 / 53,6</p> | <p><b>Oberboden Holz</b><br/>2 Nischen<br/>1 Schubkasten</p> <p>Nischenmaß je B/H/T in cm:<br/>50,9 / 8,7 / 42,0</p>     | <b>181608</b> |      |      |
|  <p>B/H/T in cm<br/>120,0 / 47,6 / 53,6</p> | <p><b>Oberboden Schiefer</b><br/>2 Nischen<br/>1 Schubkasten</p> <p>Nischenmaß je B/H/T in cm:<br/>50,9 / 8,7 / 42,0</p> | <b>181628</b> |      |      |

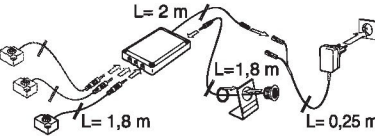
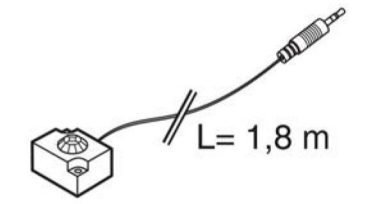

| Lowboards   | Bezeichnung  | Bestell-Nr.   | PG 1 | PG 2 |
|---|--|---------------|------|------|
|  <p>B/H/T in cm<br/>180,0 / 54,4 / 53,6</p>   | <p><b>Oberboden Holz</b><br/>2 Türen links und rechts<br/>2 Holzböden<br/>1 Schubkasten Mitte oben<br/>1 Klappe Mitte unten</p>  | <b>181609</b> |      |      |
|  <p>B/H/T in cm<br/>180,0 / 54,4 / 53,6</p>   | <p><b>Oberboden Schiefer</b><br/>2 Türen links und rechts<br/>2 Holzböden<br/>1 Schubkasten Mitte oben<br/>1 Klappe Mitte unten</p>  | <b>181629</b> |      |      |
|  <p>B/H/T in cm<br/>180,0 / 54,4 / 53,6</p>   | <p><b>Oberboden Holz</b><br/>2 Türen links und rechts<br/>2 Holzböden<br/>1 Nische Mitte oben<br/>1 Schubkasten Mitte unten</p> <p>Nischenmaß B/H/T in cm<br/>88,2 / 14,0 / 42,0</p>         | <b>181610</b> |      |      |
|  <p>B/H/T in cm<br/>180,0 / 54,4 / 53,6</p>   | <p><b>Oberboden Schiefer</b><br/>2 Türen links und rechts<br/>2 Holzböden<br/>1 Nische Mitte oben<br/>1 Schubkasten Mitte unten</p> <p>Nischenmaß B/H/T in cm<br/>88,2 / 14,0 / 42,0</p>     | <b>181630</b> |      |      |
|  <p>B/H/T in cm<br/>210,0 / 54,4 / 53,6</p> | <p><b>Oberboden Holz</b><br/>2 Türen links und rechts<br/>2 Holzböden<br/>1 Schubkasten Mitte oben<br/>1 Klappe Mitte unten</p>  | <b>181611</b> |      |      |
|  <p>B/H/T in cm<br/>210,0 / 54,4 / 53,6</p> | <p><b>Oberboden Schiefer</b><br/>2 Türen links und rechts<br/>2 Holzböden<br/>1 Schubkasten Mitte oben<br/>1 Klappe Mitte unten</p>  | <b>181631</b> |      |      |
|  <p>B/H/T in cm<br/>210,0 / 54,4 / 53,6</p> | <p><b>Oberboden Holz</b><br/>2 Türen links und rechts<br/>2 Holzböden<br/>2 Nischen Mitte oben<br/>1 Schubkasten Mitte unten</p> <p>Nischenmaß je B/H/T in cm<br/>58,1 / 14,0 / 42,0</p>     | <b>181612</b> |      |      |
|  <p>B/H/T in cm<br/>210,0 / 54,4 / 53,6</p> | <p><b>Oberboden Schiefer</b><br/>2 Türen links und rechts<br/>2 Holzböden<br/>2 Nischen Mitte oben<br/>1 Schubkasten Mitte unten</p> <p>Nischenmaß je B/H/T in cm<br/>58,1 / 14,0 / 42,0</p> | <b>181632</b> |      |      |

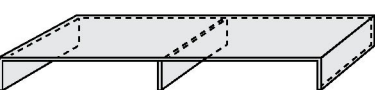

| Medienzubehör   | Bezeichnung   | Bestell-Nr.   | PG 1 | PG 2 |
|---|---|---------------|------|------|
|   | <p><b>Kabelmanagement</b><br/>bestehend aus:<br/><b>Kabeldurchlass 195 411</b><br/><b>und</b><br/><b>All ON/OFF Schalter 195410</b><br/>Bei allen mit * gekennzeichneten Artikeln möglich.<br/><b>Mehrfachstecker nicht im Lieferumfang!</b><br/><b>HINWEISE:</b></p> <ul style="list-style-type: none"> <li>· nicht nachträglich bestellbar</li> <li>· Einbau NICHT möglich bei Unterschränken mit Schieferplatte</li> </ul> | <b>195400</b> |      |      |
|   | <p><b>ALL ON / ALL OFF - Schalter</b><br/>Schalter zur Unterbrechung der Stromzufuhr für alle angeschlossenen Geräte.<br/>Mit einer Steckdose zum Anschluss einer Steckerleiste.<br/><b>Mehrfachstecker nicht im Lieferumfang!</b><br/><b>HINWEIS:</b><br/>nicht nachträglich bestellbar</p>  | <b>195410</b> |      |      |
|    | <p><b>Kabeldurchlass</b><br/>Zur Kabelführung durch die Oberplatte des Artikels.<br/>Bei allen mit * gekennzeichneten Artikeln. Standardposition für Einbau wird durch * markiert.<br/><b>HINWEIS:</b><br/>nicht nachträglich bestellbar</p>  | <b>195411</b> |      |      |
|   | <p><b>Infrarot-Repeater mit 1 IR-Sender</b><br/>ermöglicht das Bedienen von Audiogeräten mit IR-Fernbedienung hinter einer Holzklappe</p>   | <b>100006</b> |      |      |
|   | <p><b>Zusätzlicher IR-Sender</b><br/>für weitere Fächer<br/>(insges. 3 IR-Sender möglich)</p>   | <b>100046</b> |      |      |
|  <p>B/H/T in cm<br/>88,5 / 12,0 / 38,0</p>  | <p>TV-Glasaufsatz Lowboard<br/><b>Grauglas</b></p> <p>Nischenmaß B/H in cm:<br/>86,5/11,0</p> <p><b>max. Belastung: 50 kg bei gleichmäßiger Verteilung</b></p>  | <b>100254</b> |      |      |
|  <p>B/H/T in cm<br/>120,0 / 12,0 / 40,5</p> | <p>TV-Glasaufsatz Lowboard<br/><b>Grauglas</b></p> <p>Nischenmaß B/H in cm:<br/>je 58,5/11,0</p> <p><b>max. Belastung: 50 kg bei gleichmäßiger Verteilung</b></p>   | <b>100255</b> |      |      |

| Sideboards   | Bezeichnung  | Bestell-Nr.   | PG 1 | PG 2 |
|--|--|---|------|------|
|  <p>B/H/T in cm<br/>120,0 / 102,4 / 47,0</p>   | <p><b>Oberboden Holz</b><br/>1 Schubkasten<br/>2 Holz-/Glastüren<br/>2 Holzböden</p> <p><b>Hinweis: EVG erforderlich</b></p> <p>Rückwand Schiefer<br/>LED Einbaubeleuchtung SDL 19,2 W<br/>Besteckeinsatz<br/>Filzeinlage</p>  | <p><b>181104</b></p> <p><b>195304</b><br/><b>195004</b><br/><b>181904</b><br/><b>181914</b></p>                                     |      |      |
|  <p>B/H/T in cm<br/>120,0 / 102,4 / 47,0</p>   | <p><b>Oberboden Schiefer</b><br/>1 Schubkasten<br/>2 Holz-/Glastüren<br/>2 Holzböden</p> <p><b>Hinweis: EVG erforderlich</b></p> <p>Rückwand Schiefer<br/>LED Einbaubeleuchtung SDL 19,2 W<br/>Besteckeinsatz<br/>Filzeinlage</p>  | <p><b>181154</b></p> <p><b>195304</b><br/><b>195004</b><br/><b>181904</b><br/><b>181914</b></p>                                     |      |      |
|  <p>B/H/T in cm<br/>120,0 / 102,4 / 47,0</p>  | <p><b>Oberboden Holz</b><br/>1 Schubkasten<br/>2 Holztüren<br/>1 Holzboden</p> <p>Besteckeinsatz<br/>Filzeinlage</p>   | <p><b>181100</b></p> <p><b>181904</b><br/><b>181914</b></p>   |      |      |
|  <p>B/H/T in cm<br/>120,0 / 102,4 / 47,0</p> | <p><b>Oberboden Schiefer</b><br/>1 Schubkasten<br/>2 Holztüren<br/>1 Holzboden</p> <p>Besteckeinsatz<br/>Filzeinlage</p>   | <p><b>181150</b></p> <p><b>181904</b><br/><b>181914</b></p>   |      |      |
|  <p>B/H/T in cm<br/>180,0 / 102,4 / 47,0</p> | <p><b>Oberboden Holz</b><br/>1 Schubkasten mit Doppelzarge<br/>2 Holztüren links und rechts<br/>1 Holz-/Glastür Mitte<br/>4 Holzböden</p> <p><b>Hinweis: EVG erforderlich</b></p> <p>Rückwand Schiefer<br/>LED Einbaubeleuchtung SDL 8,4 W<br/>Besteckeinsatz (links)<br/>Besteckeinsatz (rechts)<br/>Filzeinlage (links)<br/>Filzeinlage (rechts)</p> | <p><b>181102</b></p> <p><b>195300</b><br/><b>195002</b><br/><b>181903</b><br/><b>181904</b><br/><b>181913</b><br/><b>181914</b></p> |      |      |

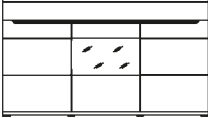
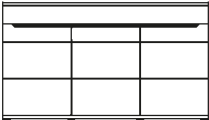
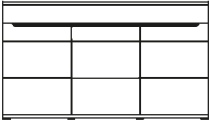
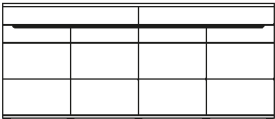
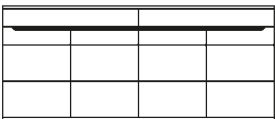

| Sideboards   | Bezeichnung  | Bestell-Nr.   | PG 1 | PG 2 |
|--|--|---|------|------|
|  <p>B/H/T in cm<br/>180,0 / 102,4 / 47,0</p>   | <p><b>Oberboden Schiefer</b><br/>           1 Schubkasten mit Doppelzarge oben<br/>           2 Holztüren links und rechts<br/>           1 Holz-/Glastür Mitte<br/>           4 Holzböden</p> <p><b>Hinweis: EVG erforderlich</b></p> | <b>181152</b>   |      |      |
|  | <p>Rückwand Schiefer<br/>           LED Einbaubeleuchtung SDL 8,4 W<br/>           Besteckeinsatz (links)<br/>           Besteckeinsatz (rechts)<br/>           Filzeinlage (links)<br/>           Filzeinlage (rechts)</p>            | <p><b>195300</b><br/> <b>195002</b><br/> <b>181903</b><br/> <b>181904</b><br/> <b>181913</b><br/> <b>181914</b></p> |      |      |
|  <p>B/H/T in cm<br/>180,0 / 102,4 / 47,0</p>   | <p><b>Oberboden Holz</b><br/>           1 Schubkasten mit Doppelzarge<br/>           3 Holztüren<br/>           2 Holzböden</p>  | <b>181101</b>   |      |      |
|  | <p>Besteckeinsatz (links)<br/>           Besteckeinsatz (rechts)<br/>           Filzeinlage (links)<br/>           Filzeinlage (rechts)</p>  | <p><b>181903</b><br/> <b>181904</b><br/> <b>181913</b><br/> <b>181914</b></p>                                       |      |      |
|  <p>B/H/T in cm<br/>180,0 / 102,4 / 47,0</p> | <p><b>Oberboden Schiefer</b><br/>           1 Schubkasten mit Doppelzarge<br/>           3 Holztüren<br/>           2 Holzböden</p>  | <b>181151</b>   |      |      |
|  | <p>Besteckeinsatz (links)<br/>           Besteckeinsatz (rechts)<br/>           Filzeinlage (links)<br/>           Filzeinlage (rechts)</p>  | <p><b>181903</b><br/> <b>181904</b><br/> <b>181913</b><br/> <b>181914</b></p>                                       |      |      |
|  <p>B/H/T in cm<br/>240,0 / 102,4 / 47,0</p> | <p><b>Oberboden Holz</b><br/>           2 Schubladen<br/>           4 Holztüren<br/>           2 Holzböden</p>   | <b>181103</b>   |      |      |
|  | <p>Besteckeinsatz<br/>           Filzeinlage</p>   | <p><b>181904</b><br/> <b>181914</b></p>   |      |      |
|  <p>B/H/T in cm<br/>240,0 / 102,4 / 47,0</p> | <p><b>Oberboden Schiefer, mittig gestoßen</b><br/>           2 Schubladen<br/>           4 Holztüren<br/>           2 Holzböden</p>  | <b>181153</b>   |      |      |
|  | <p>Besteckeinsatz<br/>           Filzeinlage</p>   | <p><b>181904</b><br/> <b>181914</b></p>   |      |      |

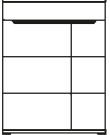
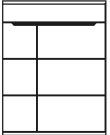
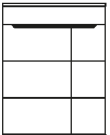
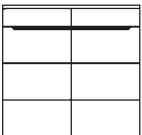

| Highboards   | Bezeichnung   | Bestell-Nr.                    | PG 1 | PG 2 |
|--|---|--------------------------------|------|------|
|    | <b>Oberboden Holz</b><br>1 Schubkasten<br>1 Holztür<br>Anschlag links<br>2 Holzböden      | <b>181110</b>                  |      |      |
| B/H/T in cm<br>60,0 / 118,4 / 39,4   | Besteckeinsatz<br>Filzeinlage   | <b>181900</b><br><b>181910</b> |      |      |
|    | <b>Oberboden Holz</b><br>1 Schubkasten<br>1 Holztür<br>Anschlag rechts<br>2 Holzböden     | <b>181111</b>                  |      |      |
| B/H/T in cm<br>60,0 / 118,4 / 39,4   | Besteckeinsatz<br>Filzeinlage   | <b>181900</b><br><b>181910</b> |      |      |
|   | <b>Oberboden Schiefer</b><br>1 Schubkasten<br>1 Holztür<br>Anschlag links<br>2 Holzböden  | <b>181160</b>                  |      |      |
| B/H/T in cm<br>60,0 / 118,4 / 39,4   | Besteckeinsatz<br>Filzeinlage   | <b>181900</b><br><b>181910</b> |      |      |
|  | <b>Oberboden Schiefer</b><br>1 Schubkasten<br>1 Holztür<br>Anschlag rechts<br>2 Holzböden | <b>181161</b>                  |      |      |
| B/H/T in cm<br>60,0 / 118,4 / 39,4   | Besteckeinsatz<br>Filzeinlage   | <b>181900</b><br><b>181910</b> |      |      |
|  | <b>Oberboden Holz</b><br>1 Schubkasten<br>2 Holztüren<br>2 Holzböden                      | <b>181112</b>                  |      |      |
| B/H/T in cm<br>90,0 / 118,4 / 39,4   | Besteckeinsatz<br>Filzeinlage   | <b>181901</b><br><b>181911</b> |      |      |

| Highboards   | Bezeichnung  | Bestell-Nr.                    | PG 1 | PG 2 |
|--|--|--------------------------------|------|------|
|    | <b>Oberboden Holz</b><br>1 Schubkasten<br>2 Holztüren<br>2 Holzböden     | <b>181113</b>                  |      |      |
| B/H/T in cm<br>90,0 / 118,4 / 39,4   | Besteckeinsatz<br>Filzeinlage  | <b>181901</b><br><b>181911</b> |      |      |
|    | <b>Oberboden Schiefer</b><br>1 Schubkasten<br>2 Holztüren<br>2 Holzböden | <b>181162</b>                  |      |      |
| B/H/T in cm<br>90,0 / 118,4 / 39,4   | Besteckeinsatz<br>Filzeinlage  | <b>181901</b><br><b>181911</b> |      |      |
|   | <b>Oberboden Schiefer</b><br>1 Schubkasten<br>2 Holztüren<br>2 Holzböden | <b>181163</b>                  |      |      |
| B/H/T in cm<br>90,0 / 118,4 / 39,4   | Besteckeinsatz<br>Filzeinlage  | <b>181901</b><br><b>181911</b> |      |      |
|  | <b>Oberboden Holz</b><br>1 Schubkasten<br>2 Holztüren<br>2 Holzböden     | <b>181114</b>                  |      |      |
| B/H/T in cm<br>120,0 / 118,4 / 39,4  | Besteckeinsatz<br>Filzeinlage  | <b>181902</b><br><b>181912</b> |      |      |
|  | <b>Oberboden Schiefer</b><br>1 Schubkasten<br>2 Holztüren<br>2 Holzböden | <b>181164</b>                  |      |      |
| B/H/T in cm<br>120,0 / 118,4 / 39,4  | Besteckeinsatz<br>Filzeinlage  | <b>181902</b><br><b>181912</b> |      |      |

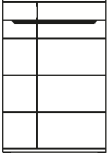
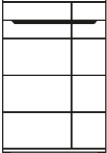
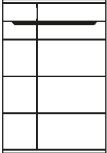
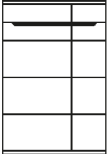
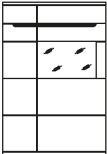



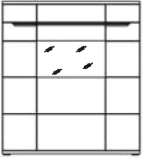
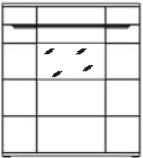

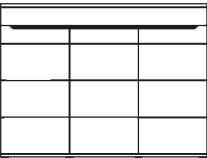
| Highboards  | Bezeichnung  | Bestell-Nr.   | PG 1 | PG 2 |
|---|--|---|------|------|
|  <p>B/H/T in cm<br/>90,0 / 134,4 / 39,4</p>   | <p><b>Oberboden Holz</b><br/>2 Holztüren<br/>3 Holzböden</p>   | <b>181115</b>   |      |      |
|  <p>B/H/T in cm<br/>90,0 / 134,4 / 39,4</p>   | <p><b>Oberboden Holz</b><br/>2 Holztüren<br/>3 Holzböden</p>   | <b>181116</b>   |      |      |
|  <p>B/H/T in cm<br/>90,0 / 134,4 / 39,4</p>  | <p><b>Oberboden Schiefer</b><br/>2 Holztüren<br/>3 Holzböden</p>   | <b>181165</b>   |      |      |
|  <p>B/H/T in cm<br/>90,0 / 134,4 / 39,4</p> | <p><b>Oberboden Schiefer</b><br/>2 Holztüren<br/>3 Holzböden</p>   | <b>181166</b>   |      |      |
|  <p>B/H/T in cm<br/>90,0 / 134,4 / 39,4</p> | <p><b>Oberboden Holz</b><br/>1 Holztür links<br/>1 Holz-/Glastür rechts<br/>6 Holzböden</p> <p><b>Hinweis: EVG erforderlich</b></p> <p>Rückwand Schiefer<br/>LED Einbaubeleuchtung SDL 8,4 W</p> | <p><b>181117</b></p> <p><b>195300</b><br/><b>195002</b></p> |      |      |

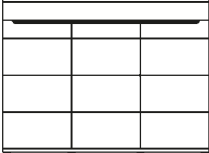
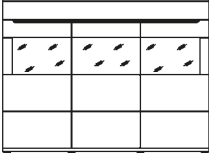
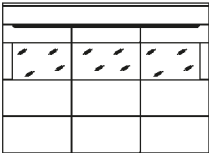
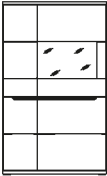
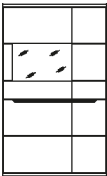
| Highboards   | Bezeichnung   | Bestell-Nr.  | PG 1   | PG 2 |
|--|---|--|--|------|
|    | <b>Oberboden Holz</b><br>1 Holz-/Glastür links<br>1 Holztür rechts<br>6 Holzböden<br><br><b>Hinweis: EVG erforderlich</b>     | <b>181118</b>  |  |      |
|  | B/H/T in cm<br>90,0 / 134,4 / 39,4  | Rückwand Schiefer<br>LED Einbaubeleuchtung SDL 8,4 W                                   | <b>195300</b><br><b>195002</b>                                   |      |
|    | <b>Oberboden Schiefer</b><br>1 Holztür links<br>1 Holz-/Glastür rechts<br>6 Holzböden<br><br><b>Hinweis: EVG erforderlich</b> | <b>181167</b>  |  |      |
|  | B/H/T in cm<br>90,0 / 134,4 / 39,4  | Rückwand Schiefer<br>LED Einbaubeleuchtung SDL 8,4 W                                   | <b>195300</b><br><b>195002</b>                                   |      |
|   | <b>Oberboden Schiefer</b><br>1 Holz-/Glastür links<br>1 Holztür rechts<br>6 Holzböden<br><br><b>Hinweis: EVG erforderlich</b> | <b>181168</b>  |  |      |
|  | B/H/T in cm<br>90,0 / 134,4 / 39,4  | Rückwand Schiefer<br>LED Einbaubeleuchtung SDL 8,4 W                                   | <b>195300</b><br><b>195002</b>                                   |      |
|  | <b>Oberboden Holz</b><br>1 Schubkasten<br>2 Holz-/Glastüren<br>3 Holzböden<br><br><b>Hinweis: EVG erforderlich</b>            | <b>181136</b>  |  |      |
|  | B/H/T in cm<br>90,0 / 134,4 / 39,5  | Rückwand Schiefer<br>LED Einbaubeleuchtung SDL 13,8 W<br>Besteckeinsatz<br>Filzeinlage | <b>195302</b><br><b>195003</b><br><b>181901</b><br><b>181911</b> |      |
|  | <b>Oberboden Schiefer</b><br>1 Schubkasten<br>2 Holz-/Glastüren<br>3 Holzböden<br><br><b>Hinweis: EVG erforderlich</b>        | <b>181186</b>  |  |      |
|  | B/H/T in cm<br>90,0 / 134,4 / 39,4  | Rückwand Schiefer<br>LED Einbaubeleuchtung SDL 13,8 W<br>Besteckeinsatz<br>Filzeinlage | <b>195302</b><br><b>195003</b><br><b>181901</b><br><b>181911</b> |      |

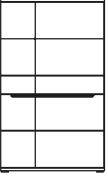
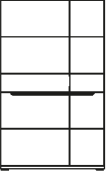
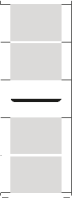

| Highboards   | Bezeichnung   | Bestell-Nr.  | PG 1   | PG 2 |
|--|---|--|--|------|
|    | <b>Oberboden Holz</b><br>2 Holztüren links und rechts<br>1 Holz-/Glastür Mitte<br>9 Holzböden<br><br><b>Hinweis: EVG erforderlich</b>     | <b>181133</b>  |  |      |
|  | B/H/T in cm<br>120,0 / 134,4 / 39,4   | Rückwand Schiefer<br>LED Einbaubeleuchtung SDL 8,4 W   | <b>195300</b><br><b>195002</b>                                   |      |
|    | <b>Oberboden Schiefer</b><br>2 Holztüren links und rechts<br>1 Holz-/Glastür Mitte<br>9 Holzböden<br><br><b>Hinweis: EVG erforderlich</b> | <b>181183</b>  |  |      |
|  | B/H/T in cm<br>120,0 / 134,4 / 39,4   | Rückwand Schiefer<br>LED Einbaubeleuchtung SDL 8,4 W   | <b>195300</b><br><b>195002</b>                                   |      |
|   | <b>Oberboden Holz</b><br>1 offenes Fach<br>1 Schubkasten<br>3 Holztüren<br>2 Holzböden<br><br><b>Hinweis: EVG erforderlich</b>            | <b>181137</b>  |  |      |
|  | B/H/T in cm<br>120,0 / 134,4 / 39,4   | Rückwand Schiefer<br>LED Einbaubeleuchtung SDL 19,2 W<br>Besteckeinsatz<br>Filzeinlage           | <b>195304</b><br><b>195004</b><br><b>181904</b><br><b>181914</b> |      |
|  | <b>Oberboden Schiefer</b><br>1 offenes Fach<br>1 Schubkasten<br>3 Holztüren<br>2 Holzböden<br><br><b>Hinweis: EVG erforderlich</b>        | <b>181187</b>  |  |      |
|  | B/H/T in cm<br>120,0 / 134,4 / 39,4   | Rückwand Schiefer<br>LED Einbaubeleuchtung SDL 19,2 W<br>Besteckeinsatz<br>Filzeinlage           | <b>195304</b><br><b>195004</b><br><b>181904</b><br><b>181914</b> |      |
|  | <b>Oberboden Holz</b><br>1 Schubkasten mit Doppelzarge<br>3 Holztüren<br>4 Holzböden<br><br><b>Hinweis: EVG erforderlich</b>              | <b>181120</b>  |  |      |
|  | B/H/T in cm<br>180,0 / 134,4 / 39,4   | Besteckeinsatz (links)<br>Besteckeinsatz (rechts)<br>Filzeinlage (links)<br>Filzeinlage (rechts) | <b>181900</b><br><b>181902</b><br><b>181910</b><br><b>181912</b> |      |

| Highboards  | Bezeichnung   | Bestell-Nr.   | PG 1 | PG 2 |
|---|---|---------------|------|------|
|  <p>B/H/T in cm<br/>180,0 / 134,4 / 39,4</p>  | <p><b>Oberboden Schiefer</b><br/>1 Schubkasten mit Doppelzarge<br/>3 Holztüren<br/>4 Holzböden</p>  | <b>181170</b> |      |      |
|   | <p>Besteckeinsatz (links) <b>181900</b><br/>Besteckeinsatz (rechts) <b>181902</b><br/>Filzeinlage (links) <b>181910</b><br/>Filzeinlage (rechts) <b>181912</b></p>  |               |      |      |
|  <p>B/H/T in cm<br/>180,0 / 134,4 / 39,4</p>  | <p><b>Oberboden Holz</b><br/>1 Schubkasten mit Doppelzarge<br/>3 Holz-/Glastüren<br/>4 Holzböden</p>  | <b>181119</b> |      |      |
|   | <p><b>Hinweis: EVG erforderlich</b></p> <p>Rückwand Schiefer <b>195307</b><br/>LED Einbaubeleuchtung SDL 30,0 W <b>195006</b><br/>Besteckeinsatz (links) <b>181900</b><br/>Besteckeinsatz (rechts) <b>181902</b><br/>Filzeinlage (links) <b>181910</b><br/>Filzeinlage (rechts) <b>181912</b></p> |               |      |      |
|  <p>B/H/T in cm<br/>180,0 / 134,4 / 39,4</p> | <p><b>Oberboden Schiefer</b><br/>1 Schubkasten mit Doppelzarge<br/>3 Holz-/Glastüren<br/>4 Holzböden</p>  | <b>181169</b> |      |      |
|   | <p><b>Hinweis: EVG erforderlich</b></p> <p>Rückwand Schiefer <b>195307</b><br/>LED Einbaubeleuchtung SDL 30,0 W <b>195006</b><br/>Besteckeinsatz (links) <b>181900</b><br/>Besteckeinsatz (rechts) <b>181902</b><br/>Filzeinlage (links) <b>181910</b><br/>Filzeinlage (rechts) <b>181912</b></p> |               |      |      |
|  <p>B/H/T in cm<br/>90,0 / 150,4 / 39,4</p> | <p>1 Holztür links<br/>1 Holz-/Glastür rechts<br/>6 Holzböden</p>   | <b>181121</b> |      |      |
|   | <p><b>Hinweis: EVG erforderlich</b></p> <p>Rückwand Schiefer <b>195300</b><br/>LED Einbaubeleuchtung SDL 8,4 W <b>195002</b></p>  |               |      |      |
|  <p>B/H/T in cm<br/>90,0 / 150,4 / 39,4</p> | <p>1 Holz-/Glastür links<br/>1 Holztür rechts<br/>6 Holzböden</p>   | <b>181122</b> |      |      |
|   | <p><b>Hinweis: EVG erforderlich</b></p> <p>Rückwand Schiefer <b>195300</b><br/>LED Einbaubeleuchtung SDL 8,4 W <b>195002</b></p>  |               |      |      |

# AMENO



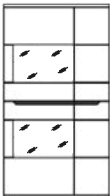
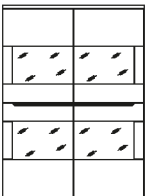
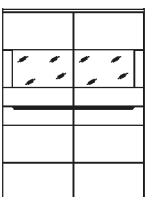

| Highboards  | Bezeichnung  | Bestell-Nr.                          | PG 1 | PG 2 |
|---|--|--------------------------------------|------|------|
|  <p>B/H/T in cm<br/>90,0 / 150,4 / 39,4</p>   | 2 Holztüren<br>3 Holzböden   | 181123                               |      |      |
|  <p>B/H/T in cm<br/>90,0 / 150,4 / 39,4</p>   | 2 Holztüren<br>3 Holzböden   | 181124                               |      |      |
|  <p>B/H/T in cm<br/>60,0 / 166,4 / 39,4</p>  | 2 Schubkästen<br>2 Holzböden<br><br><b>Hinweis: EVG erforderlich</b>                     | 181125                               |      |      |
|   | Rückwand Schiefer<br>LED Einbaubeleuchtung ICL 8,4 W<br>Besteckeinsatz<br>Filzeinlage    | 195309<br>195008<br>181900<br>181910 |      |      |
|  <p>B/H/T in cm<br/>60,0 / 166,4 / 39,4</p> | 1 Holztür<br>Anschlag links<br>4 Holzböden   | 181128                               |      |      |
|  <p>B/H/T in cm<br/>60,0 / 166,4 / 39,4</p> | 1 Holztür<br>Anschlag rechts<br>4 Holzböden  | 181129                               |      |      |
|  <p>B/H/T in cm<br/>60,0 / 166,4 / 39,4</p> | 1 Holz-/Glastür<br>Anschlag links<br>4 Holzböden<br><br><b>Hinweis: EVG erforderlich</b> | 181126                               |      |      |
|   | Rückwand Schiefer<br>LED Einbaubeleuchtung SDL 16,8 W                                    | 195303<br>195005                     |      |      |





| Highboards   | Bezeichnung  | Bestell-Nr.                    | PG 1 | PG 2 |
|--|--|--------------------------------|------|------|
|    | 1 Holz-/Glastür<br>Anschlag rechts<br>4 Holzböden<br><br><b>Hinweis: EVG erforderlich</b>        | <b>181127</b>                  |      |      |
| B/H/T in cm<br>60,0 / 166,4 / 39,4   | Rückwand Schiefer<br>LED Einbaubeleuchtung SDL 16,8 W  | <b>195303</b><br><b>195005</b> |      |      |
|    | 1 Holztür links<br>1 Holz-/Glastür rechts<br>8 Holzböden<br><br><b>Hinweis: EVG erforderlich</b> | <b>181134</b>                  |      |      |
| B/H/T in cm<br>90,0 / 166,4 / 39,4   | Rückwand Schiefer<br>LED Einbaubeleuchtung SDL 16,8 W  | <b>195303</b><br><b>195005</b> |      |      |
|   | 1 Holz-/Glastür links<br>1 Holztür rechts<br>8 Holzböden<br><br><b>Hinweis: EVG erforderlich</b> | <b>181135</b>                  |      |      |
| B/H/T in cm<br>90,0 / 166,4 / 39,4   | Rückwand Schiefer<br>LED Einbaubeleuchtung SDL 16,8 W  | <b>195303</b><br><b>195005</b> |      |      |
|  | 2 Holz-/Glastüren<br>4 Holzböden<br><br><b>Hinweis: EVG erforderlich</b>                         | <b>181130</b>                  |      |      |
| B/H/T in cm<br>120,0 / 166,4 / 39,4  | Rückwand Schiefer<br>LED Einbaubeleuchtung SDL 38,4 W  | <b>195309</b><br><b>195007</b> |      |      |
|  | 2 Holz-/Glastüren<br>4 Holzböden<br><br><b>Hinweis: EVG erforderlich</b>                         | <b>181131</b>                  |      |      |
| B/H/T in cm<br>120,0 / 166,4 / 39,4  | Rückwand Schiefer<br>LED Einbaubeleuchtung SDL 19,2 W  | <b>195304</b><br><b>195004</b> |      |      |





| Highboards   | Bezeichnung                        | Bestell-Nr.          | PG 1 | PG 2 |
|--|------------------------------------|----------------------|------|------|
|  <p style="margin-top: 10px;">B/H/T in cm<br/>120,0 / 166,4 / 39,4</p> | <p>2 Holztüren<br/>4 Holzböden</p> | <p><b>181132</b></p> |      |      |

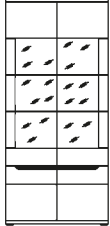

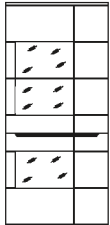
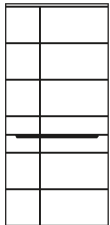
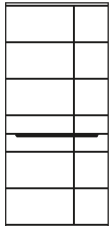

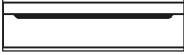
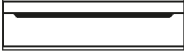
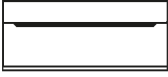
# AMENO

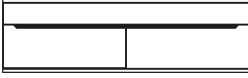
| Vitrinen / Regale   | Bezeichnung   | Bestell-Nr.   | PG 1 | PG 2 |
|---|---|---|------|------|
|  <p>B/H/T in cm<br/>60,0 / 198,4 / 39,4</p>   | <p>2 Schubkästen<br/>3 Holzböden</p> <p><b>Hinweis: EVG erforderlich</b></p> <p>Rückwand Schiefer<br/>LED Unterbaubeleuchtung ICL 12,6 W<br/>Besteckeneinsatz<br/>Filzeinlage</p>                                       | <p><b>181300</b></p> <p><b>195310</b><br/><b>195009</b><br/><b>181900</b><br/><b>181910</b></p> |      |      |
|  <p>B/H/T in cm<br/>60,0 / 198,4 / 39,4</p>   | <p>1 Holztür<br/>Anschlag links<br/>5 Holzböden</p>   | <p><b>181303</b></p>  |      |      |
|  <p>B/H/T in cm<br/>60,0 / 198,4 / 39,4</p>  | <p>1 Holztür<br/>Anschlag rechts<br/>5 Holzböden</p>  | <p><b>181304</b></p>  |      |      |
|  <p>B/H/T in cm<br/>60,0 / 198,4 / 39,4</p> | <p>1 Holz-/Glastür<br/>Anschlag links<br/>4 Holzböden<br/>1 Glasboden</p> <p><b>Hinweis: EVG erforderlich</b></p> <p>Rückwand Schiefer<br/>LED Einbaubeleuchtung SDL 16,8 W<br/>LED Glasbodenbeleuchtung RWG 4,5 W</p>  | <p><b>181301</b></p> <p><b>195306</b><br/><b>195005</b><br/><b>101013</b></p>                   |      |      |
|  <p>B/H/T in cm<br/>60,0 / 198,4 / 39,4</p> | <p>1 Holz-/Glastür<br/>Anschlag rechts<br/>4 Holzböden<br/>1 Glasboden</p> <p><b>Hinweis: EVG erforderlich</b></p> <p>Rückwand Schiefer<br/>LED Einbaubeleuchtung SDL 16,8 W<br/>LED Glasbodenbeleuchtung RWG 4,5 W</p> | <p><b>181302</b></p> <p><b>195306</b><br/><b>195005</b><br/><b>101013</b></p>                   |      |      |

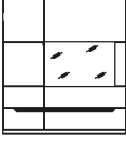

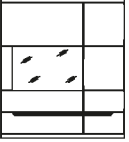
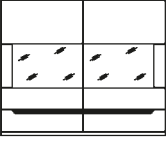
# AMENO



| Vitrinen / Regale   | Bezeichnung   | Bestell-Nr.  | PG 1 | PG 2 |
|---|---|--|------|------|
|  <p>B/H/T in cm<br/>90,0 / 198,4 / 39,4</p>   | 2 Holz-/Glastüren<br>2 Glasböden<br>3 Holzböden<br><br><b>Hinweis: EVG erforderlich</b>                         | <b>181305</b><br><br><br><b>195308</b><br><b>195003</b><br><b>101016</b> |      |      |
|  <p>B/H/T in cm<br/>90,0 / 198,4 / 39,4</p>   | 1 Holztür links<br>1 Holz-/Glastür rechts<br>1 Glasboden<br>9 Holzböden<br><br><b>Hinweis: EVG erforderlich</b> | <b>181306</b><br><br><br><b>195306</b><br><b>195005</b><br><b>101013</b> |      |      |
|  <p>B/H/T in cm<br/>90,0 / 198,4 / 39,4</p>  | 1 Holz-/Glastür links<br>1 Holztür rechts<br>1 Glasboden<br>9 Holzböden<br><br><b>Hinweis: EVG erforderlich</b> | <b>181307</b><br><br><br><b>195306</b><br><b>195005</b><br><b>101013</b> |      |      |
|  <p>B/H/T in cm<br/>90,0 / 198,4 / 39,4</p> | 2 Holztüren<br>5 Holzböden  | <b>181308</b>  |      |      |
|  <p>B/H/T in cm<br/>90,0 / 198,4 / 39,4</p> | 2 Holztüren<br>5 Holzböden  | <b>181309</b>  |      |      |

| Hängeschränke  | Bezeichnung   | Bestell-Nr.                    | PG 1 | PG 2 |
|--|---|--------------------------------|------|------|
| <br><br>B/H/T in cm<br>120,0 / 37,4 / 39,4   | <b>Oberboden Holz</b><br>1 Klappe<br><br><b>Hinweis: EVG erforderlich</b>                               | <b>181800</b>                  |      |      |
|  | LED Unterbaubeleuchtung ICL 8,7 W   | <b>101039</b>                  |      |      |
| <br><br>B/H/T in cm<br>120,0 / 37,4 / 39,4   | <b>Oberboden Schiefer</b><br>1 Klappe<br><br><b>Hinweis: EVG erforderlich</b>                           | <b>181820</b>                  |      |      |
|  | LED Unterbaubeleuchtung ICL 8,7 W   | <b>101039</b>                  |      |      |
| <br><br>B/H/T in cm<br>120,0 / 53,4 / 39,4   | <b>Oberboden Holz</b><br>2 Schubkästen<br><br><b>Hinweis: EVG erforderlich</b>                          | <b>181801</b>                  |      |      |
|  | LED Unterbaubeleuchtung ICL 8,7 W<br>Besteckeinsatz   | <b>101039</b><br><b>181902</b> |      |      |
| <br><br>B/H/T in cm<br>120,0 / 53,4 / 39,4  | <b>Oberboden Schiefer</b><br>2 Schubkästen<br><br><b>Hinweis: EVG erforderlich</b>                      | <b>181821</b>                  |      |      |
|  | LED Unterbaubeleuchtung ICL 8,7 W<br>Besteckeinsatz   | <b>101039</b><br><b>181902</b> |      |      |
| <br><br>B/H/T in cm<br>180,0 / 53,4 / 39,4 | <b>Oberboden Holz</b><br>3 Schubkästen<br><br><b>Hinweis: EVG erforderlich</b>                          | <b>181802</b>                  |      |      |
|  | LED Unterblaubeleuchtung ICL 14,4 W, 2 Anschlüsse<br>Besteckeinsatz                                     | <b>101045</b><br><b>181901</b> |      |      |
| <br><br>B/H/T in cm<br>180,0 / 53,4 / 39,4 | <b>Oberboden Schiefer</b><br>3 Schubkästen<br><br><b>Hinweis: EVG erforderlich</b>                      | <b>181822</b>                  |      |      |
|  | LED Unterblaubeleuchtung ICL 14,4 W, 2 Anschlüsse<br>Besteckeinsatz                                     | <b>101045</b><br><b>181901</b> |      |      |
| <br><br>B/H/T in cm<br>90,0 / 101,4 / 39,4 | <b>1 Holztür links</b><br>1 Holz-/Glastür rechts<br>4 Holzböden<br><br><b>Hinweis: EVG erforderlich</b> | <b>181803</b>                  |      |      |
|  | Rückwand Schiefer   | <b>195300</b>                  |      |      |
|  | LED Einbaubeleuchtung SDL 8,4 W<br>LED Unterblaubeleuchtung ICL 6,9 W                                   | <b>195002</b><br><b>101036</b> |      |      |

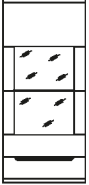
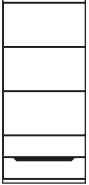
| Hängeschränke   | Bezeichnung  | Bestell-Nr.   | PG 1 | PG 2 |
|---|--|---|------|------|
|  <p>B/H/T in cm<br/>90,0 / 101,4 / 39,4</p>   | <p><b>1 Holz-/Glastür links</b><br/>1 Holztür rechts<br/>4 Holzböden</p> <p><b>Hinweis: EVG erforderlich</b></p> <p>Rückwand Schiefer<br/>LED Einbaubeleuchtung SDL 8,4 W<br/>LED Unterbaubeleuchtung ICL 6,9 W</p>  | <p><b>181804</b></p> <p><b>195300</b><br/><b>195002</b><br/><b>101036</b></p>                   |      |      |
|  <p>B/H/T in cm<br/>120,0 / 101,4 / 39,4</p>  | <p><b>2 Holz-/Glastüren</b><br/>2 Holzböden</p> <p><b>Hinweis: EVG erforderlich</b></p> <p>Rückwand Schiefer<br/>LED Einbaubeleuchtung SDL 19,2 W<br/>LED Unterbaubeleuchtung ICL 8,7 W</p>  | <p><b>181807</b></p> <p><b>195304</b><br/><b>195004</b><br/><b>101039</b></p>                   |      |      |
|  <p>B/H/T in cm<br/>90,0 / 101,4 / 39,4</p>  | <p><b>3 offene Fächer links</b><br/>1 Holztür rechts<br/>2 Holzböden</p> <p><b>Hinweis: EVG erforderlich</b></p> <p>Rückwand Schiefer<br/>LED Einbaubeleuchtung SDL 3,0 W<br/>LED Unterbaubeleuchtung ICL 6,9 W</p>  | <p><b>181830</b></p> <p><b>195301</b><br/><b>195001</b><br/><b>101036</b></p>                   |      |      |
|  <p>B/H/T in cm<br/>90,0 / 101,4 / 39,4</p> | <p><b>1 Holztür links</b><br/>2 Holzböden<br/>3 offene Fächer rechts</p> <p><b>Hinweis: EVG erforderlich</b></p> <p>Rückwand Schiefer<br/>LED Einbaubeleuchtung SDL 3,0 W<br/>LED Unterbaubeleuchtung ICL 6,9 W</p>  | <p><b>181831</b></p> <p><b>195301</b><br/><b>195001</b><br/><b>101036</b></p>                   |      |      |
|  <p>B/H/T in cm<br/>60,0 / 133,4 / 39,4</p> | <p><b>1 Holz-/Glastür</b><br/>Anschlag links<br/>2 Holzböden<br/>1 Glasboden</p> <p><b>Hinweis: EVG erforderlich</b></p> <p>Rückwand Schiefer<br/>LED Einbaubeleuchtung SDL 8,4 W<br/>LED Glasbodenbeleuchtung RWG 4,5 W<br/>LED Unterbaubeleuchtung ICL 4,2 W</p> | <p><b>181810</b></p> <p><b>195304</b><br/><b>195002</b><br/><b>101013</b><br/><b>101033</b></p> |      |      |

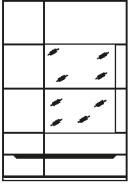
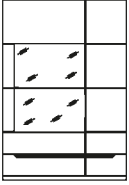

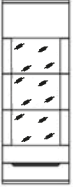
| Hängeschränke   | Bezeichnung   | Bestell-Nr.   | PG 1 | PG 2 |
|---|---|---|------|------|
|  <p>B/H/T in cm<br/>60,0 / 133,4 / 39,4</p>   | <p>1 Holz-/Glastür<br/>Anschlag rechts<br/>2 Holzböden<br/>1 Glasboden</p> <p><b>Hinweis: EVG erforderlich</b></p> <p>Rückwand Schiefer<br/>LED Einbaubeleuchtung SDL 8,4 W<br/>LED Glasbodenbeleuchtung RWG 4,5 W<br/>LED Unterbaubeleuchtung ICL 4,2 W</p>        | <p><b>181811</b></p> <p><b>195304</b><br/><b>195002</b><br/><b>101013</b><br/><b>101033</b></p> |      |      |
|  <p>B/H/T in cm<br/>60,0 / 133,4 / 39,4</p>   | <p>1 Holztür<br/>Anschlag links<br/>3 Holzböden</p> <p><b>Hinweis: EVG erforderlich</b></p> <p>LED Unterbaubeleuchtung ICL 4,2 W</p>  | <p><b>181812</b></p> <p><b>101033</b></p>   |      |      |
|  <p>B/H/T in cm<br/>60,0 / 133,4 / 39,4</p>  | <p>1 Holztür<br/>Anschlag rechts<br/>3 Holzböden</p> <p><b>Hinweis: EVG erforderlich</b></p> <p>LED Unterbaubeleuchtung ICL 4,2 W</p>   | <p><b>181813</b></p> <p><b>101033</b></p>   |      |      |
|  <p>B/H/T in cm<br/>90,0 / 133,4 / 39,4</p> | <p>1 Holz-/Glastür rechts<br/>1 Holztür links<br/>5 Holzböden<br/>1 Glasboden</p> <p><b>Hinweis: EVG erforderlich</b></p> <p>Rückwand Schiefer<br/>LED Einbaubeleuchtung SDL 8,4 W<br/>LED Glasbodenbeleuchtung RWG 4,5 W<br/>LED Unterbaubeleuchtung ICL 6,9 W</p> | <p><b>181814</b></p> <p><b>195304</b><br/><b>195002</b><br/><b>101013</b><br/><b>101036</b></p> |      |      |
|  <p>B/H/T in cm<br/>90,0 / 133,4 / 39,4</p> | <p>1 Holz-/Glastür links<br/>1 Holztür rechts<br/>5 Holzböden<br/>1 Glasboden</p> <p><b>Hinweis: EVG erforderlich</b></p> <p>Rückwand Schiefer<br/>LED Einbaubeleuchtung SDL 8,4 W<br/>LED Glasbodenbeleuchtung RWG 4,5 W<br/>LED Unterbaubeleuchtung ICL 6,9 W</p> | <p><b>181815</b></p> <p><b>195304</b><br/><b>195002</b><br/><b>101013</b><br/><b>101036</b></p> |      |      |

| Hängeschränke   | Bezeichnung   | Bestell-Nr.  | PG 1 | PG 2 |
|---|---|--|------|------|
|  <p>B/H/T in cm<br/>60,0 / 165,4 / 39,4</p> | <p>1 Holz-/Glastür<br/>Anschlag links<br/>2 Holzböden<br/>2 Glasböden</p> <p><b>Hinweise:</b><br/><b>EVG erforderlich</b><br/><b>LED Glasbodenbeleuchtung bitte 2 x bestellen</b></p> | <b>181823</b>  |      |      |
|   | <p>Rückwand Schiefer<br/>LED Einbaubeleuchtung SDL 8,4 W<br/>LED Glasbodenbeleuchtung RWG 4,5 W<br/>LED Unterbaubeleuchtung ICL 4,2 W</p>   | <p><b>195305</b><br/><b>195002</b><br/><b>101013</b><br/><b>101033</b></p> |      |      |
|  <p>B/H/T in cm<br/>60,0 / 165,4 / 39,4</p> | <p>1 Holz-/Glastür<br/>Anschlag rechts<br/>2 Holzböden<br/>2 Glasböden</p> <p><b>Hinweis: EVG erforderlich</b><br/><b>LED Glasbodenbeleuchtung bitte 2 x bestellen</b></p>            | <b>181824</b>  |      |      |
|   | <p>Rückwand Schiefer<br/>LED Einbaubeleuchtung SDL 8,4 W<br/>LED Glasbodenbeleuchtung RWG 4,5 W<br/>LED Unterbaubeleuchtung ICL 4,2 W</p>   | <p><b>195305</b><br/><b>195002</b><br/><b>101013</b><br/><b>101033</b></p> |      |      |

| Hängepaneele   | Bezeichnung  | Bestell-Nr.  | PG 1 | PG 2 |
|--|--|--|------|------|
| <br><br>B/H/T in cm<br>60,0 / 127,6 / 22,4 | Wandregal<br>4 Glasböden<br><br><b>Hinweis: EVG erforderlich</b><br><b>LED Unterbaubeleuchtung bitte 2 x bestellen</b><br><br>LED Unterbaubeleuchtung ICL seitlich 8,7 W   | 181750<br><br><br><br><br>101039                     |      |      |
| <br>B/H/T in cm<br>120,0 / 144,4 / 25,0  | Hängepaneel<br>2 Holzböden<br><br><b>Hinweis: EVG erforderlich</b><br><b>LED Unterbaubeleuchtung 101041 bitte 2 x bestellen</b><br><br>LED Unterbaubeleuchtung ICL oben 4,2 W<br>LED Unterbaubeleuchtung ICL seitlich 10,8 W                                     | 181200<br><br><br><br><br>101033<br>101041           |      |      |
| <br>B/H/T in cm<br>160,0 / 98,5 / 24,3  | Hängepaneel<br>1 Glasboden<br><br>83,6 cm Abstand für TV-Gerät<br><br><b>Hinweis: EVG erforderlich</b><br><b>LED Unterbaubeleuchtung 101037 bitte 2 x bestellen</b><br><br>LED Unterbaubeleuchtung ICL oben 13,2 W<br>LED Unterbaubeleuchtung ICL seitlich 7,8 W | 181201<br><br><br><br><br>101043<br>101037           |      |      |
| <br>B/H/T in cm<br>182,4 / 82,2 / 25,0   | Hängepaneel<br>2 Holzböden<br><br><b>Hinweis: EVG erforderlich</b><br><b>LED Unterbaubeleuchtung 101035 bitte 2 x bestellen</b><br><br>Rückwand Schiefer<br>LED Unterbaubeleuchtung ICL oben 10,8 W<br>LED Unterbaubeleuchtung ICL seitlich 6,0 W                | 181202<br><br><br><br><br>195311<br>101041<br>101035 |      |      |
| <br>B/H/T in cm<br>182,4 / 82,2 / 25,0   | Hängepaneel<br>2 Holzböden<br><br><b>Hinweis: EVG erforderlich</b><br><b>LED Unterbaubeleuchtung 101035 bitte 2 x bestellen</b><br><br>Rückwand Schiefer<br>LED Unterbaubeleuchtung ICL oben 10,8 W<br>LED Unterbaubeleuchtung ICL seitlich 6,0 W                | 181203<br><br><br><br><br>195311<br>101041<br>101035 |      |      |
| <br>B/H/T in cm<br>60,0 / 117,4 / 32,0   | Hängeregal<br>3 Holzböden<br>Schubkasten<br><br><b>Hinweis: EVG erforderlich</b><br><br>Rückwand Schiefer<br>LED Einbaubeleuchtung ICL 8,4 W<br>LED Unterbaubeleuchtung ICL 4,2 W  | 181825<br><br><br><br><br>195305<br>195008<br>101033 |      |      |

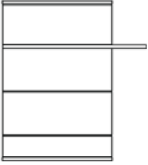



| Hängepaneele   | Bezeichnung  | Bestell-Nr.          | PG 1 | PG 2 |
|--|--|----------------------|------|------|
|  <p>B/H/T in cm<br/>165,0 / 117,4 / 32,0</p> | <p>Hängepaneel<br/>1 Holzboden</p> <p>Der Holzboden ist<br/><b>links oder rechts</b><br/>aufsteckbar</p> <p><b>Hinweis: EVG erforderlich</b></p> | <p><b>181826</b></p> |      |      |
|  | <p>LED Unterbaubeleuchtung ICL 6,0 W</p>   | <p><b>101035</b></p> |      |      |

| Stollen  | Bezeichnung                                 | Bestell-Nr.   | PG 1 | PG 2 |
|--|---|---------------|------|------|
|  <p>B/H/T in cm<br/>3,0 / 208,0 / 31,5</p>   | Stollen links<br>Bohrungen rechts           | <b>181850</b> |      |      |
|  | Mittelstollen<br>beidseitig gebohrt         | <b>181851</b> |      |      |
|  | Stollen rechts<br>Bohrungen links           | <b>181852</b> |      |      |
|  <p>B/H/T in cm<br/>3,0 / 131,8 / 31,5</p>   | Stollen links<br>Bohrungen rechts           | <b>181869</b> |      |      |
|  | Mittelstollen<br>beidseitig gebohrt         | <b>181870</b> |      |      |
|  | Stollen rechts<br>Bohrungen links           | <b>181871</b> |      |      |
|  <p>B/H/T in cm<br/>3,0 / 169,6 / 31,5</p>  | Aufsatz-Stollen links<br>Bohrungen rechts   | <b>181853</b> |      |      |
|  | Aufsatz-Mittelstollen<br>beidseitig gebohrt | <b>181854</b> |      |      |
|  | Aufsatz-Stollen rechts<br>Bohrungen links   | <b>181855</b> |      |      |
| <b>Für Lowboards Höhe 38,4 cm</b>  |   |               |      |      |
|  <p>B/H/T in cm<br/>3,0 / 153,6 / 31,5</p> | Aufsatz-Stollen links<br>Bohrungen rechts   | <b>181856</b> |      |      |
|  | Aufsatz-Mittelstollen<br>beidseitig gebohrt | <b>181857</b> |      |      |
|  | Aufsatz-Stollen rechts<br>Bohrungen links   | <b>181858</b> |      |      |
| <b>Für Lowboards Höhe 54,4 cm</b>  |   |               |      |      |
|  <p>B/H/T in cm<br/>3,0 / 105,6 / 31,5</p> | Aufsatz-Stollen links<br>Bohrungen rechts   | <b>181859</b> |      |      |
|  | Aufsatz-Mittelstollen<br>beidseitig gebohrt | <b>181860</b> |      |      |
|  | Aufsatz-Stollen rechts<br>Bohrungen links   | <b>181861</b> |      |      |
| <b>Für Highboards Höhe 102,4 cm</b>  |   |               |      |      |
|  <p>B/H/T in cm<br/>3,0 / 73,6 / 31,5</p>  | Aufsatz-Stollen links<br>Bohrungen rechts   | <b>181862</b> |      |      |
|  | Aufsatz-Mittelstollen<br>beidseitig gebohrt | <b>181863</b> |      |      |
|  | Aufsatz-Stollen rechts<br>Bohrungen links   | <b>181864</b> |      |      |
| <b>Für Highboards Höhe 134,4 cm</b>  |   |               |      |      |

| Stollen  | Bezeichnung   | Bestell-Nr.                    | PG 1 | PG 2 |
|--|---|--------------------------------|------|------|
|  <p>B/H/T in cm<br/>3,0 / 41,6 / 31,5</p>    | Aufsatz-Stollen links<br>Bohrungen rechts                               | <b>181865</b>                  |      |      |
|  | Aufsatz-Mittelstollen<br>beidseitig gebohrt                             | <b>181866</b>                  |      |      |
|  | Aufsatz-Stollen rechts<br>Bohrungen links                               | <b>181867</b>                  |      |      |
| <b>Für Highboards Höhe 166,4 cm</b>  |   |                                |      |      |
|  <p>B/H/T in cm<br/>3,0 / 29,4 / 31,5</p>    | Aufsatz-Stollen links<br>Bohrungen rechts                               | <b>181872</b>                  |      |      |
|  | Aufsatz-Mittelstollen<br>beidseitig gebohrt                             | <b>181873</b>                  |      |      |
|  | Aufsatz-Stollen rechts<br>Bohrungen links                               | <b>181874</b>                  |      |      |
| <b>Für Highboards Höhe 102,4 cm</b>  |   |                                |      |      |
|  <p>B/H/T in cm<br/>20,0 / 3,0 / 30,9</p>   | Einhängeboden   |                                |      |      |
|  | <b>Hinweis: Für optionale Beleuchtung EVG erforderlich</b>              |                                |      |      |
|  | Breite 20,0 cm  | <b>181700</b>                  |      |      |
|  | Breite 48,3 cm<br>LED Unterbaubeleuchtung ICL 3,3 W                     | <b>181701</b><br><b>101032</b> |      |      |
|  | Breite 62,5 cm<br>LED Unterbaubeleuchtung ICL 4,2 W                     | <b>181702</b><br><b>101033</b> |      |      |
| Steck- / Wandborde   | Bezeichnung   | Bestell-Nr.                    | PG 1 | PG 2 |
|  <p>B/H/T in cm<br/>120,0 / 3,0 / 22,0</p> | Steckbord   |                                |      |      |
|  | verstellbare Beschläge, mit denen die Montage einfach zu handhaben ist. |                                |      |      |
|  | Breite 120,0 cm   | <b>181732</b>                  |      |      |
|  | Breite 150,0 cm   | <b>181733</b>                  |      |      |
|  | Breite 180,0 cm   | <b>181734</b>                  |      |      |
| Breite 210,0 cm  | <b>181735</b>   |                                |      |      |
|  <p>B/H/T in cm<br/>120,0 / 9,0 / 25,5</p> | Wandbord  |                                |      |      |
|  | mit Glasboden,<br>Rückwand Holz   |                                |      |      |
|  | <b>Hinweis: EVG erforderlich</b>  |                                |      |      |
|  | Breite 120,0 cm<br>LED Unterbaubeleuchtung ICL 8,7 W                    | <b>181722</b><br><b>101038</b> |      |      |
|  | Breite 150,0 cm<br>LED Unterbaubeleuchtung ICL 10,8 W                   | <b>181723</b><br><b>101041</b> |      |      |
|  | Breite 180,0 cm<br>LED Unterbaubeleuchtung ICL 13,5 W                   | <b>181724</b><br><b>101044</b> |      |      |
|  | Breite 210,0 cm<br>LED Unterbaubeleuchtung ICL 16,8 W, 2 Anschlüsse     | <b>181725</b><br><b>101047</b> |      |      |

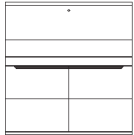

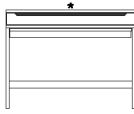
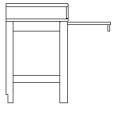

| Home-Office Elemente   | Bezeichnung   | Bestell-Nr.   | PG 1 | PG 2 |
|--|---|---|------|------|
|  <p>B/H/T in cm<br/>120,0 / 127,0 / 47,0</p>   | <p><b>Highboard mit Schreibplatz und Sekretär-Funktion</b><br/>           1 Schreibtischplatte<br/>           2 Türen inkl. 1 Holzboden mit Höhenverstellung<br/> <b>Klappe innen mit Lederbezug schwarz</b></p> <p>Steckdose / 2 x USB<br/>           LED Einbaubeleuchtung 10,1 W mit Schalter inkl. EVG</p>  | <p><b>181197</b></p> <p><b>195414</b><br/><b>195049</b></p> |      |      |
|  <p>B/H/T in cm<br/>122,0 / 93,4 / 59,2</p>  | <p><b>Hochkommode mit Schreibtisch-Funktion</b><br/>           Schreibplatte ausziehbar, mit gedämpften Selbsteinzug<br/>           Tablararretierung<br/>           1 Schubkasten</p> <p>Arbeitsbreite ca.: 115,2 cm<br/>           Arbeitstiefe ca.: 44,5 cm</p> <p>Kabelmanagement bestehend aus: Steckdose / 2 x USB<br/>           und Klappe im Oberboden inkl. Tip-On-Beschlag</p> | <p><b>181285</b></p> <p><b>195402</b></p>                   |      |      |
|  <p>B/H/T in cm<br/>42,8 / 60,6 / 59,3</p>   | <p><b>Rollcontainer</b><br/>           1 Materialauszug mit Zylinderschloss oben inkl.<br/>           Zentralverschluss-System<br/>           3 Schubkästen mit Vollauszug<br/>           Zargen aus Metall inkl. 3 Zargen-Trennmodule<br/>           360° Rollen, vordere mit Arretierfunktion<br/>           Rückseite verblendet</p>   | <p><b>181290</b></p>  |      |      |

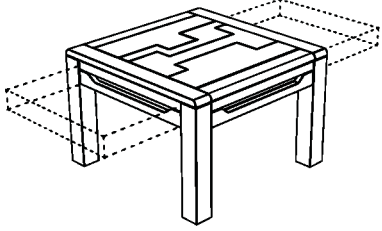
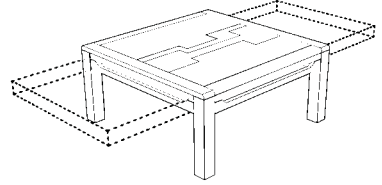
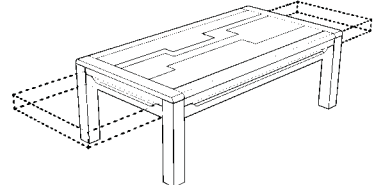
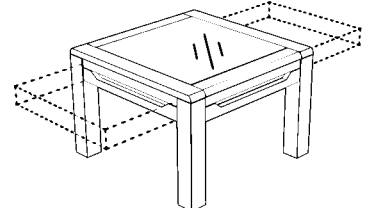
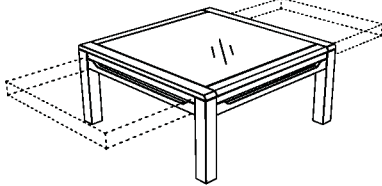
| Couchtische   | Bezeichnung   | B/L in cm                | Bestell-Nr.          | PG 1 | PG 2 |
|---|---|--------------------------|----------------------|------|------|
|  <p>Höhe in cm<br/>45,0</p>   | <p><b>Oberplatte Holz</b><br/>1 Schublade, nach beiden<br/>Seiten ausziehbar</p>            | <p><b>65,0/65,0</b></p>  | <p><b>181515</b></p> |      |      |
|  <p>Höhe in cm<br/>45,0</p>   | <p><b>Oberplatte Holz</b><br/>1 Schublade, nach beiden<br/>Seiten ausziehbar</p>            | <p><b>95,0/95,0</b></p>  | <p><b>181516</b></p> |      |      |
|  <p>Höhe in cm<br/>45,0</p>  | <p><b>Oberplatte Holz</b><br/>1 Schublade, nach beiden<br/>Seiten ausziehbar</p>            | <p><b>70,0/130,0</b></p> | <p><b>181517</b></p> |      |      |
|  <p>Höhe in cm<br/>45,0</p> | <p><b>Oberplatte mit Glaseinlage</b><br/>1 Schublade, nach beiden<br/>Seiten ausziehbar</p> | <p><b>65,0/65,0</b></p>  | <p><b>181530</b></p> |      |      |
|  <p>Höhe in cm<br/>45,0</p> | <p><b>Oberplatte mit Glaseinlage</b><br/>1 Schublade, nach beiden<br/>Seiten ausziehbar</p> | <p><b>95,0/95,0</b></p>  | <p><b>181531</b></p> |      |      |

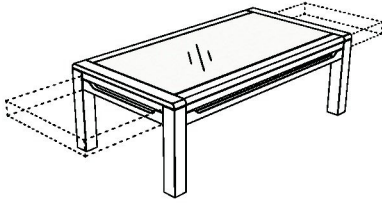
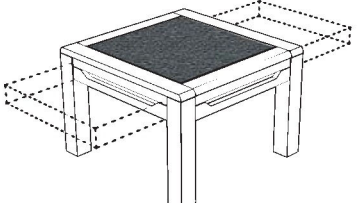
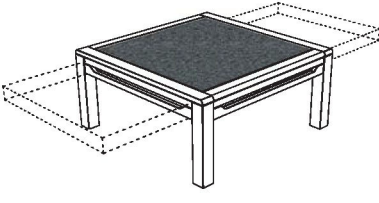
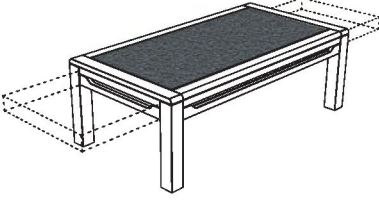

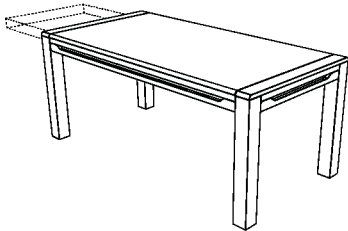
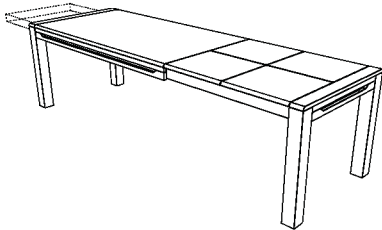
| Couchtische   | Bezeichnung  | B/L in cm                | Bestell-Nr.          | PG 1 | PG 2 |
|---|--|--------------------------|----------------------|------|------|
|  <p>Höhe in cm<br/>45,0</p>   | <p><b>Oberplatte mit Glaseinlage</b><br/>1 Schublade, nach beiden<br/>Seiten ausziehbar</p>      | <p><b>70,0/130,0</b></p> | <p><b>181532</b></p> |      |      |
|  <p>Höhe in cm<br/>45,0</p>   | <p><b>Oberplatte Schiefer (eingelegt)</b><br/>1 Schublade, nach beiden<br/>Seiten ausziehbar</p> | <p><b>65,0/65,0</b></p>  | <p><b>181533</b></p> |      |      |
|  <p>Höhe in cm<br/>45,0</p>  | <p><b>Oberplatte Schiefer (eingelegt)</b><br/>1 Schublade, nach beiden<br/>Seiten ausziehbar</p> | <p><b>95,0/95,0</b></p>  | <p><b>181534</b></p> |      |      |
|  <p>Höhe in cm<br/>45,0</p> | <p><b>Oberplatte Schiefer (eingelegt)</b><br/>1 Schublade, nach beiden<br/>Seiten ausziehbar</p> | <p><b>70,0/130,0</b></p> | <p><b>181535</b></p> |      |      |

| Esstische  | Bezeichnung  | B/L in cm   | Bestell-Nr.  | PG 1 | PG 2 |
|--|--|---|--|------|------|
| <p>TISCHBESCHREIBUNG:<br/> <u>Verlängerungstechnik:</u><br/>                     Leichtgängiger Ausziehbeschlag mit Einhandfunktion.<br/>                     Die Tischbeine des Auszugs sind werkseitig mit Rollen ausgestattet.<br/>                     Die Rollen können nachträglich demontiert werden.<br/> <u>Material:</u><br/>                     Gestell Massivholz, Platte und Verlängerungsplatte Massivholz</p> <p style="text-align: right;"><b>Aufpreis Längenkürzung<br/>für alle Tische</b><br/> <b>Achtung: Bei Tischen mit<br/>Verlängerungsmöglichkeit:<br/>kleinstes Längenmaß: 160 cm<br/>kleinstes Breitenmaß: 90 cm</b></p> |  |   | 100062   |      |      |
|  <p>Höhe in cm<br/>75,9</p>  | <p><b>ohne</b> Verlängerung</p> <p><u>optional:</u></p> <p>1 Schublade auf einer Seite<br/>(wird werkseitig montiert)</p> <p>Schublade für 90er Breiten<br/>Schublade für 100er Breiten<br/>Besteckeinsatz für 90er Breiten<br/>Besteckeinsatz für 100er Breiten</p>   | <p>90,0/140,0<br/>90,0/160,0<br/>90,0/180,0<br/>100,0/200,0<br/>100,0/220,0</p> | <p>181570<br/>181571<br/>181572<br/>181573<br/>181574</p> <p>195096<br/>195097<br/>181905<br/>181906</p> |      |      |
|  | <p><b>mit</b> Verlängerung</p> <p>1 schwenkbare Platte 100,0 cm</p> <p><u>optional:</u></p> <p>1 Schublade auf einer Seite<br/>(wird werkseitig montiert)</p> <p><b>Hinweis:</b><br/> <b>Schublade nicht möglich<br/>bei Tisch Bst.-Nr. 181580</b></p> <p>Schublade für 90er Breiten<br/>Schublade für 100er Breiten<br/>Besteckeinsatz für 90er Breiten<br/>Besteckeinsatz für 100er Breiten</p>    | <p>90,0/160,0<br/>90,0/180,0<br/>100,0/200,0<br/>100,0/220,0</p>                | <p>181580<br/>181581<br/>181582<br/>181583</p> <p>195096<br/>195097<br/>181905<br/>181906</p>            |      |      |
|  <p>Höhe in cm<br/>75,9</p>  | <p><b>mit</b> Verlängerung</p> <p>2 schwenkbare Platten je 50,0 cm</p> <p><u>optional:</u></p> <p>1 Schublade auf einer Seite<br/>(wird werkseitig montiert)</p> <p><b>Hinweis:</b><br/> <b>Schublade nicht möglich<br/>bei Tisch Bst.-Nr. 181590</b></p> <p>Schublade für 90er Breiten<br/>Schublade für 100er Breiten<br/>Besteckeinsatz für 90er Breiten<br/>Besteckeinsatz für 100er Breiten</p> | <p>90,0/160,0<br/>90,0/180,0<br/>100,0/200,0<br/>100,0/220,0</p>                | <p>181590<br/>181591<br/>181592<br/>181593</p> <p>195096<br/>195097<br/>181905<br/>181906</p>            |      |      |





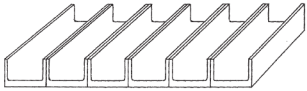
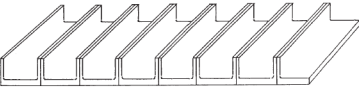
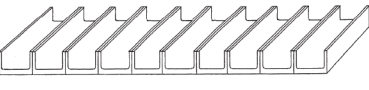
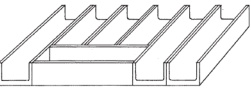

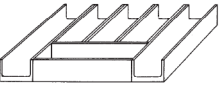
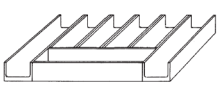
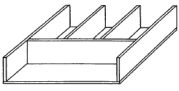





| Besteckeinsätze   | Bezeichnung   | Bestell-Nr. | PG 1 | PG 2 |
|---|---|-------------|------|------|
|  <p>B/H/T in cm<br/>52,4 / 5,0 / 28,8</p>   | Besteckeinsatz  | 181900      |      |      |
|  <p>B/H/T in cm<br/>82,4 / 5,0 / 28,8</p>   | Besteckeinsatz  | 181901      |      |      |
|  <p>B/H/T in cm<br/>112,4 / 5,0 / 28,8</p>  | Besteckeinsatz  | 181902      |      |      |
|  <p>B/H/T in cm<br/>52,4 / 5,0 / 38,8</p>   | Besteckeinsatz  | 181903      |      |      |
|  <p>B/H/T in cm<br/>112,4 / 5,0 / 38,8</p> | Besteckeinsatz  | 181904      |      |      |
|  <p>B/H/T in cm<br/>54,4 / 5,0 / 38,8</p> | Besteckeinsatz für Esstisch <b>90,0 cm</b>                      | 181905      |      |      |
|  <p>B/H/T in cm<br/>64,4 / 5,0 / 38,8</p> | Besteckeinsatz für Esstisch <b>100,0 cm</b>                     | 181906      |      |      |
|  <p>B/H/T in cm<br/>31,8 / 5,3 / 28,2</p> | Schubkasteneinteilung<br>für Typen mit der Tiefe <b>39,4 cm</b> | 100921      |      |      |

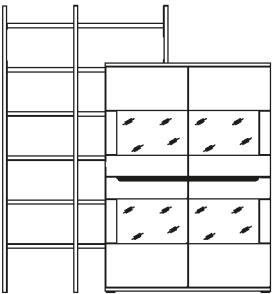
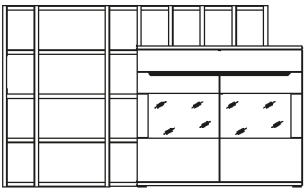

# AMENO

| Filzeinlage  | Bezeichnung                              | Bestell-Nr.   | PG 1 | PG 2 |
|--|--|---------------|------|------|
| <br>B/H/T in cm<br>52,4 / 1,0 / 28,8   | Filzeinlage                              | <b>181910</b> |      |      |
| <br>B/H/T in cm<br>82,4 / 1,0 / 28,8   | Filzeinlage                              | <b>181911</b> |      |      |
| <br>B/H/T in cm<br>112,4 / 1,0 / 28,8  | Filzeinlage                              | <b>181912</b> |      |      |
| <br>B/H/T in cm<br>52,4 / 1,0 / 38,8   | Filzeinlage                              | <b>181913</b> |      |      |
| <br>B/H/T in cm<br>112,4 / 1,0 / 38,8 | Filzeinlage                              | <b>181914</b> |      |      |
| <br>B/H/T in cm<br>53,4 / 1,0 / 38,8 | Filzeinlage für Esstisch <b>90,0 cm</b>  | <b>181915</b> |      |      |
| <br>B/H/T in cm<br>63,4 / 1,0 / 38,8 | Filzeinlage für Esstisch <b>100,0 cm</b> | <b>181916</b> |      |      |

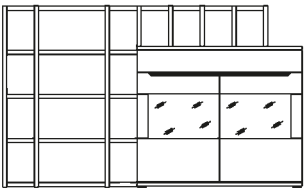
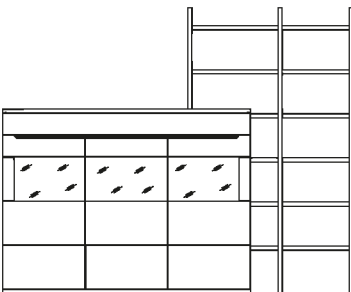
| Vorschläge   | Bezeichnung  | Bestell-Nr.  | PG 1                                    | PG 2 |  |
|--|--|--|---|------|--|
|  <p>B/H/T in cm<br/>194,3 / 208,0 / 39,4</p> | <p>Vorschlag</p> <p>bestehend aus:<br/>           Außenstollen links<br/>           Mittelstollen<br/>           Aufsatzstollen rechts<br/>           6 Einhängeböden 48,3 cm<br/>           Einhängeböden 62,5 cm<br/>           5 Einhängeböden 20,0 cm<br/>           Highboard</p> | <p><b>18101</b></p>  |   |      |  |
|  | <p>Zubehör zu 181130<br/> <b>Rückwand Schiefer</b><br/> <b>LED Einbaubeleuchtung</b></p>   | <p><b>195309</b><br/> <b>195007</b></p>  |   |      |  |
|  | <p>Zubehör zu 181701<br/> <b>LED Unterbaubeleuchtung</b></p>   | <p><b>101032</b></p>   |   |      |  |
|  | <p>Zubehör zu 181702<br/> <b>LED Unterbaubeleuchtung</b></p>   | <p><b>101033</b></p>   |   |      |  |
|  | <p>Medienzubehör<br/> <b>Vorschaltgerät (EVG), 60,0 W</b><br/> <b>Funkdimmer, 60,0 W</b></p>   | <p><b>101003</b><br/> <b>101004</b></p>  |   |      |  |
|  |  <p>B/H/T in cm<br/>217,3 / 131,8 / 47,0</p>  | <p>Vorschlag</p> <p>bestehend aus:<br/>           Außenstollen links<br/>           2 Mittelstollen<br/>           4 Aufsatzstollen mitte<br/>           1 Aufsatzstollen rechts<br/>           14 Einhängeböden 20,0 cm<br/>           5 Einhängeböden 48,3 cm<br/>           Highboard</p> | <p><b>18102</b></p>                     |      |  |
|  |  | <p><b>Oberboden vom Highboard Holz</b></p>   |   |      |  |
|  |  | <p>Zubehör zu 181104<br/> <b>Rückwand Schiefer</b><br/> <b>LED Einbaubeleuchtung</b></p>   | <p><b>195304</b><br/> <b>195004</b></p> |      |  |
|  |  | <p>Zubehör zu 181701<br/> <b>LED Unterbaubeleuchtung</b></p>   | <p><b>101032</b></p>                    |      |  |
|  |  | <p>Medienzubehör<br/> <b>Vorschaltgerät (EVG), 60,0 W</b><br/> <b>Funkdimmer, 60,0 W</b></p>   | <p><b>101003</b><br/> <b>101004</b></p> |      |  |

| Vorschläge   | Bezeichnung  | Bestell-Nr.   | PG 1   | PG 2 |
|--|--|---|--|------|
|  <p style="margin-top: 20px;">B/H/T in cm<br/>217,3 / 131,8 / 47,0</p> | <p>Vorschlag</p> <p>bestehend aus:<br/>           Außenstollen links<br/>           2 Mittelstollen<br/>           4 Aufsatzstollen mitte<br/>           1 Aufsatzstollen rechts<br/>           14 Einhängeböden 20,0 cm<br/>           5 Einhängeböden 48,3 cm<br/>           Highboard</p> <p><b>Oberboden vom Highboard Schiefer</b></p> <p>Zubehör zu 181154<br/> <b>Rückwand Schiefer</b><br/> <b>LED Einbaubeleuchtung</b></p> <p>Zubehör zu 181701<br/> <b>LED Unterbaubeleuchtung</b></p> <p>Medienzubehör<br/> <b>Vorschaltgerät (EVG), 60,0 W</b><br/> <b>Funkdimmer, 60,0 W</b></p> | <p><b>18103</b></p> <p><b>181869</b><br/> <b>181870</b><br/> <b>181873</b><br/> <b>181874</b><br/> <b>181700</b><br/> <b>181701</b><br/> <b>181154</b></p> <p><b>195304</b><br/> <b>195004</b></p> <p><b>101032</b></p> <p><b>101003</b><br/> <b>101004</b></p>   |  |      |
|  |  <p style="margin-top: 20px;">B/H/T in cm<br/>254,3 / 208,0 / 39,4</p>  | <p>Vorschlag</p> <p>bestehend aus:<br/>           Highboard<br/>           Aufsatzstollen<br/>           Mittelstollen<br/>           Außenstollen rechts<br/>           2 Einhängeböden 62,5 cm<br/>           4 Einhängeböden 20,0 cm<br/>           6 Einhängeböden 48,3 cm</p> <p>Zubehör zu 181119<br/> <b>Rückwand Schiefer</b><br/> <b>LED Einbaubeleuchtung</b><br/> <b>LED Unterbaubeleuchtung</b></p> <p>Zubehör zu 181701<br/> <b>LED Unterbaubeleuchtung</b></p> <p>Medienzubehör<br/> <b>Vorschaltgerät (EVG), 60,0 W</b><br/> <b>Funkdimmer, 60,0 W</b></p> | <p><b>18104</b></p> <p><b>181119</b><br/> <b>181862</b><br/> <b>181851</b><br/> <b>181852</b><br/> <b>181702</b><br/> <b>181700</b><br/> <b>181701</b></p> <p><b>195307</b><br/> <b>195006</b><br/> <b>101033</b></p> <p><b>101032</b></p> <p><b>101003</b><br/> <b>101004</b></p> |      |

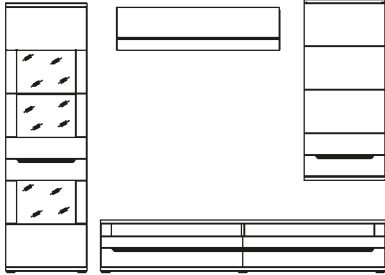
# AMENO

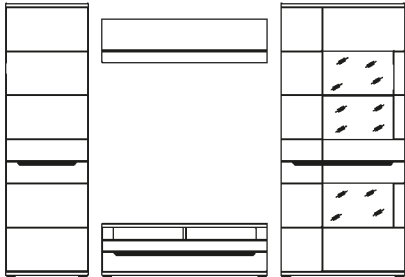
| Vorschläge   | Bezeichnung                     | Bestell-Nr.   | PG 1 | PG 2 |
|--|---------------------------------|---------------|------|------|
|  <p>B/H/T in cm<br/>285,0 / 198,4 / 53,6<br/>bei 15 cm Abstand</p>       | Vorschlag                       | <b>18105</b>  |      |      |
|  | bestehend aus:                  |               |      |      |
|  | Vitrine                         | <b>181301</b> |      |      |
|  | Lowboard                        | <b>181605</b> |      |      |
|  | Hängeschrank                    | <b>181813</b> |      |      |
|  | Wandbord                        | <b>181722</b> |      |      |
|  | Zubehör zu 181301               |               |      |      |
|  | <b>Rückwand Schiefer</b>        | <b>195306</b> |      |      |
|  | <b>LED Einbaubeleuchtung</b>    | <b>195005</b> |      |      |
|  | <b>LED Glasbodenbeleuchtung</b> | <b>101013</b> |      |      |
| Zubehör zu 181813  |                                 |               |      |      |
| <b>LED Unterbaubeleuchtung</b>   | <b>101033</b>                   |               |      |      |
| Zubehör zu 181722  |                                 |               |      |      |
| <b>LED Unterbaubeleuchtung</b>   | <b>101038</b>                   |               |      |      |
| Medienzubehör  |                                 |               |      |      |
| <b>Vorschaltgerät (EVG), 60,0 W</b>  | <b>101003</b>                   |               |      |      |
| <b>Funkdimmer, 60,0 W</b>  | <b>101004</b>                   |               |      |      |
| <b>Kabelmanagement</b>   | <b>195400</b>                   |               |      |      |
|  <p>B/H/T in cm<br/>300,0 / 198,4 / 53,6<br/>bei 2 x 15 cm Abstand</p>  | Vorschlag                       | <b>18106</b>  |      |      |
|  | bestehend aus:                  |               |      |      |
|  | Regal                           | <b>181303</b> |      |      |
|  | Lowboard                        | <b>181600</b> |      |      |
|  | Highboard                       | <b>181117</b> |      |      |
|  | Wandbord                        | <b>181724</b> |      |      |
|  | Zubehör zu 181117               |               |      |      |
|  | <b>Rückwand Schiefer</b>        | <b>195300</b> |      |      |
|  | <b>LED Einbaubeleuchtung</b>    | <b>195002</b> |      |      |
|  | Zubehör zu 181724               |               |      |      |
| <b>LED Unterbaubeleuchtung</b>   | <b>101044</b>                   |               |      |      |
| Medienzubehör  |                                 |               |      |      |
| <b>Vorschaltgerät (EVG), 60,0 W</b>  | <b>101003</b>                   |               |      |      |
| <b>Funkdimmer, 60,0 W</b>  | <b>101004</b>                   |               |      |      |
| <b>Kabelmanagement</b>   | <b>195400</b>                   |               |      |      |
|  <p>B/H/T in cm<br/>300,0 / 198,4 / 53,6<br/>bei 2 x 15 cm Abstand</p> | Vorschlag                       | <b>18107</b>  |      |      |
|  | bestehend aus:                  |               |      |      |
|  | Regal                           | <b>181303</b> |      |      |
|  | Lowboard                        | <b>181600</b> |      |      |
|  | Vitrine                         | <b>181306</b> |      |      |
|  | Wandbord                        | <b>181722</b> |      |      |
|  | Zubehör zu 181306               |               |      |      |
|  | <b>Rückwand Schiefer</b>        | <b>195306</b> |      |      |
|  | <b>LED Einbaubeleuchtung</b>    | <b>195005</b> |      |      |
|  | <b>LED Glasbodenbeleuchtung</b> | <b>101013</b> |      |      |
| Zubehör zu 181722  |                                 |               |      |      |
| <b>LED Unterbaubeleuchtung</b>   | <b>101038</b>                   |               |      |      |
| Medienzubehör  |                                 |               |      |      |
| <b>Vorschaltgerät (EVG), 60,0 W</b>  | <b>101003</b>                   |               |      |      |
| <b>Funkdimmer, 60,0 W</b>  | <b>101004</b>                   |               |      |      |
| <b>Kabelmanagement</b>   | <b>195400</b>                   |               |      |      |

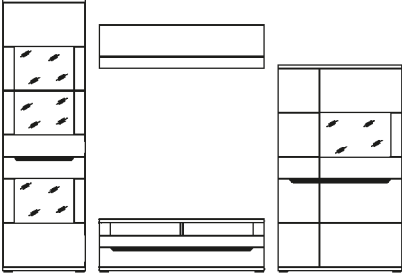
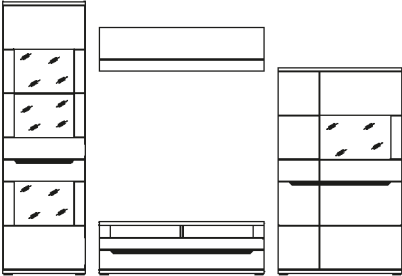
| Vorschläge   | Bezeichnung   | Bestell-Nr.  | PG 1 | PG 2 |
|--|---|--|------|------|
|  <p>B/H/T in cm<br/>300,0 / 198,4 / 53,6<br/>bei 2 x 15 cm Abstand</p>   | <p><b>VORZUG</b></p> <p>bestehend aus:<br/>181301 Vitrine<br/>181600 Lowboard<br/>181121 Highboard<br/>181722 Wandbord</p> <p><b>Oberboden vom Lowboard Holz</b></p>  | <p><b>V18108</b></p>   |      |      |
|  | <p>Zubehör zu 181301<br/><b>Rückwand Schiefer</b><br/><b>LED Einbaubeleuchtung</b><br/><b>LED Glasbodenbeleuchtung</b></p> <p>Zubehör zu 181121<br/><b>Rückwand Schiefer</b><br/><b>LED Einbaubeleuchtung</b></p> <p>Zubehör zu 181722<br/><b>LED Unterbaubeleuchtung</b></p> <p>Medienzubehör<br/><b>Vorschaltgerät (EVG), 60,0 W</b><br/><b>Funkdimmer, 60,0 W</b><br/><b>Kabelmanagement</b></p> | <p><b>195306</b><br/><b>195005</b><br/><b>101013</b></p> <p><b>195300</b><br/><b>195002</b></p> <p><b>101038</b></p> <p><b>101003</b><br/><b>101004</b><br/><b>195400</b></p>  |      |      |
|  <p>B/H/T in cm<br/>300,0 / 198,4 / 53,6<br/>bei 2 x 15 cm Abstand</p> | <p><b>Vorschlag</b></p> <p>bestehend aus:<br/>Vitrine<br/>Lowboard<br/>Highboard<br/>Wandbord</p> <p><b>Oberboden vom Lowboard Schiefer</b></p>   | <p><b>18109</b></p>  |      |      |
|  | <p>Zubehör zu 181301<br/><b>Rückwand Schiefer</b><br/><b>LED Einbaubeleuchtung</b><br/><b>LED Glasbodenbeleuchtung</b></p> <p>Zubehör zu 181121<br/><b>Rückwand Schiefer</b><br/><b>LED Einbaubeleuchtung</b></p> <p>Zubehör zu 181722<br/><b>LED Unterbaubeleuchtung</b></p> <p>Medienzubehör<br/><b>Vorschaltgerät (EVG), 60,0 W</b><br/><b>Funkdimmer, 60,0 W</b></p>                            | <p><b>181301</b><br/><b>181620</b><br/><b>181121</b><br/><b>181722</b></p> <p><b>195306</b><br/><b>195005</b><br/><b>101013</b></p> <p><b>195300</b><br/><b>195002</b></p> <p><b>101038</b></p> <p><b>101003</b><br/><b>101004</b></p> |      |      |

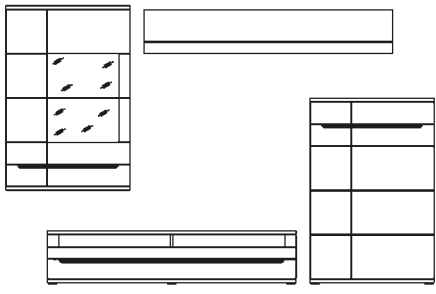
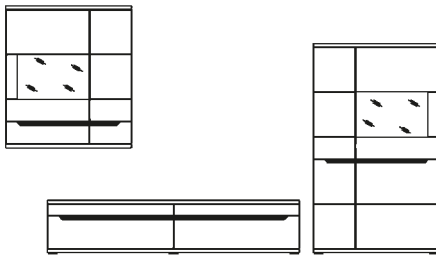
| Vorschläge  | Bezeichnung   | Bestell-Nr.  | PG 1  | PG 2 |  |
|---|---|--|---|------|--|
|  <p>B/H/T in cm<br/>315,0 / 202,0 / 53,6<br/>bei <b>15 cm</b> Abstand</p> | <p>Vorschlag</p> <p>bestehend aus:<br/>Lowboard<br/>Highboard<br/>Wandbord<br/>Hängeschrank</p> <p>Zubehör zu 181724<br/><b>LED Unterbaubeleuchtung</b></p> <p>Zubehör zu 181814<br/><b>Rückwand Schiefer</b><br/><b>LED Einbaubeleuchtung</b><br/><b>LED Glasbodenbeleuchtung</b><br/><b>LED Unterblabeleuchtung</b></p> <p>Medienzubehör<br/><b>Vorschaltgerät (EVG), 60,0 W</b><br/><b>Funkdimmer, 60,0 W</b><br/><b>Kabelmanagement</b></p> | <p><b>18112</b></p> <p><b>181602</b><br/><b>181115</b><br/><b>181724</b><br/><b>181814</b></p> <p><b>101044</b></p> <p><b>195304</b><br/><b>195002</b><br/><b>101013</b><br/><b>101036</b></p> <p><b>101003</b><br/><b>101004</b><br/><b>195400</b></p>  |   |      |  |
|   |  <p>B/H/T in cm<br/>315,0 / 180,0 / 53,6<br/>bei <b>15 cm</b> Abstand</p>  | <p>Vorschlag</p> <p>bestehend aus:<br/>Lowboard<br/>Highboard<br/>Hängeschrank</p> <p>Zubehör zu 181121<br/><b>Rückwand Schiefer</b><br/><b>LED Einbaubeleuchtung</b></p> <p>Zubehör zu 181804<br/><b>Rückwand Schiefer</b><br/><b>LED Einbaubeleuchtung</b><br/><b>LED Unterblabeleuchtung</b></p> <p>Medienzubehör<br/><b>Vorschaltgerät (EVG), 60,0 W</b><br/><b>Funkdimmer, 60,0 W</b><br/><b>Kabelmanagement</b><br/><b>Infrarot-Repeater mit 1 IR-Sender</b><br/><b>zusätzlicher IR-Sender</b></p> | <p><b>18113</b></p> <p><b>181603</b><br/><b>181121</b><br/><b>181804</b></p> <p><b>195300</b><br/><b>195002</b></p> <p><b>195300</b><br/><b>195002</b><br/><b>101036</b></p> <p><b>101003</b><br/><b>101004</b><br/><b>195400</b><br/><b>100006</b><br/><b>100046</b></p> |      |  |

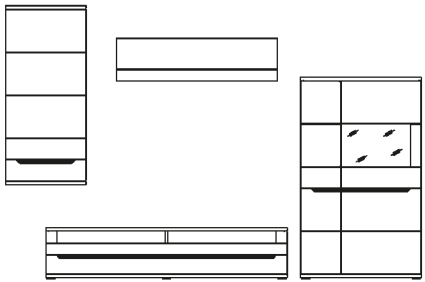
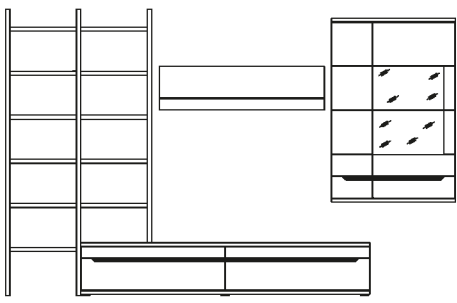

| Vorschläge   | Bezeichnung                     | Bestell-Nr.   | PG 1 | PG 2 |
|--|---------------------------------|---------------|------|------|
|  <p>B/H/T in cm<br/>315,0 / 198,4 / 53,6<br/>bei 15 cm Abstand</p> | Vorschlag                       | <b>18114</b>  |      |      |
|  | bestehend aus:                  |               |      |      |
|  | Lowboard                        | <b>181602</b> |      |      |
|  | Highboard                       | <b>181121</b> |      |      |
|  | Wandbord                        | <b>181722</b> |      |      |
|  | Hängeschrank                    | <b>181812</b> |      |      |
|  | Zubehör zu 181121               |               |      |      |
|  | <b>Rückwand Schiefer</b>        | <b>195300</b> |      |      |
|  | <b>LED Einbaubeleuchtung</b>    | <b>195002</b> |      |      |
|  | Zubehör zu 181722               |               |      |      |
| <b>LED Unterbaubeleuchtung</b>   | <b>101038</b>                   |               |      |      |
| Zubehör zu 181812  |                                 |               |      |      |
| <b>LED Unterbaubeleuchtung</b>   | <b>101033</b>                   |               |      |      |
| Medienzubehör  |                                 |               |      |      |
| <b>Vorschaltgerät (EVG), 60,0 W</b>  | <b>101003</b>                   |               |      |      |
| <b>Funkdimmer, 60,0 W</b>  | <b>101004</b>                   |               |      |      |
| <b>Kabelmanagement</b>   | <b>195400</b>                   |               |      |      |
|  <p>B/H/T in cm<br/>324,3 / 208,0 / 53,6</p>                      | Vorschlag                       | <b>18115</b>  |      |      |
|  | bestehend aus:                  |               |      |      |
|  | Außenstollen links              | <b>181850</b> |      |      |
|  | Mittelstollen                   | <b>181851</b> |      |      |
|  | Aufsatzstollen rechts           | <b>181855</b> |      |      |
|  | 11 Einhängeböden 48,3 cm        | <b>181701</b> |      |      |
|  | Lowboard                        | <b>181606</b> |      |      |
|  | Hängeschrank                    | <b>181814</b> |      |      |
|  | Wandbord                        | <b>181722</b> |      |      |
|  | Zubehör zu 181814               |               |      |      |
|  | <b>Rückwand Schiefer</b>        | <b>195304</b> |      |      |
|  | <b>LED Einbaubeleuchtung</b>    | <b>195002</b> |      |      |
|  | <b>LED Glasbodenbeleuchtung</b> | <b>101013</b> |      |      |
|  | <b>LED Unterblabeleuchtung</b>  | <b>101036</b> |      |      |
|  | Zubehör zu 181722               |               |      |      |
|  | <b>LED Unterbaubeleuchtung</b>  | <b>101038</b> |      |      |
|  | Zubehör zu 181701               |               |      |      |
|  | <b>LED Unterbaubeleuchtung</b>  | <b>101032</b> |      |      |
|  | <b>LED Unterbaubeleuchtung</b>  | <b>101032</b> |      |      |
| Medienzubehör  |                                 |               |      |      |
| <b>Vorschaltgerät (EVG), 60,0 W</b>  | <b>101003</b>                   |               |      |      |
| <b>Funkdimmer, 60,0 W</b>  | <b>101004</b>                   |               |      |      |
| <b>Kabelmanagement</b>   | <b>195400</b>                   |               |      |      |
| <b>Infrarot-Repeater mit 1 IR-Sender</b>   | <b>100006</b>                   |               |      |      |
| <b>zusätzlicher IR-Sender</b>  | <b>100046</b>                   |               |      |      |

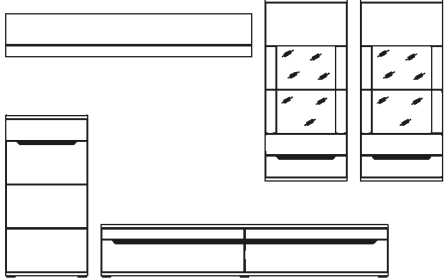
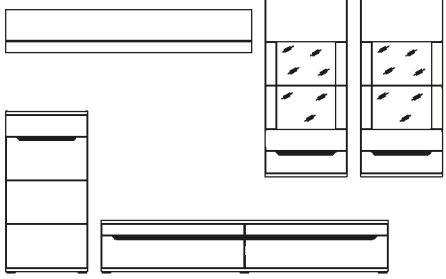
| Vorschläge  | Bezeichnung   | Bestell-Nr.  | PG 1 | PG 2 |
|---|---|--|------|------|
|  <p>B/H/T in cm<br/>320,0 / 202,0 / 53,6<br/>bei <b>15 cm</b> Abstand</p>   | <p><b>VORZUG</b></p> <p>bestehend aus:<br/>181110 Highboard<br/>181606 Lowboard<br/>181810 Hängeschrank<br/>181811 Hängeschrank<br/>Wandbord</p> <p><b>Oberboden vom Highboard und Lowboard Holz</b></p> <p>Zubehör zu 181810<br/><b>Rückwand Schiefer</b><br/><b>LED Einbaubeleuchtung</b><br/><b>LED Glasbodenbeleuchtung</b><br/><b>LED Unterbaubeleuchtung</b></p> <p>Zubehör zu 181811<br/><b>Rückwand Schiefer</b><br/><b>LED Einbaubeleuchtung</b><br/><b>LED Glasbodenbeleuchtung</b><br/><b>LED Unterbaubeleuchtung</b></p> <p>Zubehör zu 181724<br/><b>LED Unterbaubeleuchtung</b></p> <p>Medienzubehör<br/><b>Vorschaltgerät (EVG), 60,0 W</b><br/><b>Funkdimmer, 60,0 W</b><br/><b>Kabelmanagement</b><br/><b>Infrarot-Repeater mit 1 IR-Sender</b><br/><b>zusätzlicher IR-Sender</b></p> | <b>V18116</b>  |      |      |
|   |   | <p><b>195304</b><br/><b>195002</b><br/><b>101013</b><br/><b>101033</b></p> <p><b>195304</b><br/><b>195002</b><br/><b>101013</b><br/><b>101033</b></p> <p><b>101044</b></p> <p><b>101003</b><br/><b>101004</b><br/><b>195400</b><br/><b>100006</b><br/><b>100046</b></p>  |      |      |
|  <p>B/H/T in cm<br/>320,0 / 202,0 / 53,6<br/>bei <b>15 cm</b> Abstand</p> | <p>Vorschlag</p> <p>bestehend aus:<br/>Highboard<br/>Lowboard<br/>Hängeschrank<br/>Hängeschrank<br/>Wandbord</p> <p><b>Oberboden vom Highboard und Lowboard Schiefer</b></p> <p>Zubehör zu 181810<br/><b>Rückwand Schiefer</b><br/><b>LED Einbaubeleuchtung</b><br/><b>LED Glasbodenbeleuchtung</b><br/><b>LED Unterbaubeleuchtung</b></p> <p>Zubehör zu 181811<br/><b>Rückwand Schiefer</b><br/><b>LED Einbaubeleuchtung</b><br/><b>LED Glasbodenbeleuchtung</b><br/><b>LED Unterbaubeleuchtung</b></p> <p>Zubehör zu 181724<br/><b>LED Unterbaubeleuchtung</b></p> <p>Medienzubehör<br/><b>Vorschaltgerät (EVG), 60,0 W</b><br/><b>Funkdimmer, 60,0 W</b><br/><b>Infrarot-Repeater mit 1 IR-Sender</b><br/><b>zusätzlicher IR-Sender</b></p>  | <b>18117</b>   |      |      |
|   |   | <p><b>181160</b><br/><b>181626</b><br/><b>181810</b><br/><b>181811</b><br/><b>181724</b></p> <p><b>195304</b><br/><b>195002</b><br/><b>101013</b><br/><b>101033</b></p> <p><b>195304</b><br/><b>195002</b><br/><b>101013</b><br/><b>101033</b></p> <p><b>101044</b></p> <p><b>101003</b><br/><b>101004</b><br/><b>100006</b><br/><b>100046</b></p> |      |      |

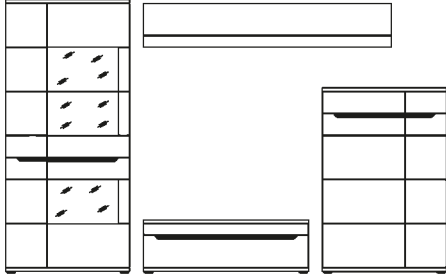
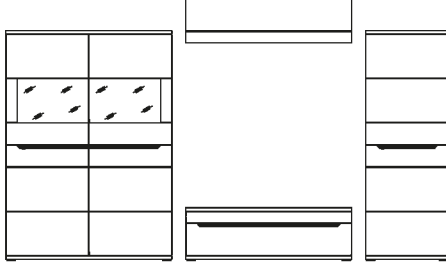
| Vorschläge   | Bezeichnung  | Bestell-Nr.   | PG 1 | PG 2 |
|--|--|---|------|------|
|  <p>B/H/T in cm<br/>330,0 / 198,4 / 53,6<br/>bei <b>2 x 15 cm</b> Abstand</p>  | <p>Vorschlag</p> <p>bestehend aus:<br/>Vitrine<br/>Lowboard<br/>Highboard<br/>Wandbord</p> <p>Zubehör zu 181306<br/><b>Rückwand Schiefer</b><br/><b>LED Einbaubeleuchtung</b><br/><b>LED Glasbodenbeleuchtung</b></p> <p>Zubehör zu 181724<br/><b>LED Unterbaubeleuchtung</b></p> <p>Medienzubehör<br/><b>Vorschaltgerät (EVG), 60,0 W</b><br/><b>Funkdimmer, 60,0 W</b></p> | <b>18118</b>  |      |      |
|  |  | <p>181306<br/>181601<br/>181116<br/>181724</p> <p>195306<br/>195005<br/>101013</p> <p>101044</p> <p>101003<br/>101004</p> |      |      |
|  <p>B/H/T in cm<br/>330,0 / 174,4 / 53,6<br/>bei <b>2 x 15 cm</b> Abstand</p> | <p>Vorschlag</p> <p>bestehend aus:<br/>Highboard<br/>Lowboard<br/>Highboard<br/>Wandbord</p> <p>Zubehör zu 181131<br/><b>Rückwand Schiefer</b><br/><b>LED Einbaubeleuchtung</b></p> <p>Zubehör zu 181722<br/><b>LED Unterbaubeleuchtung</b></p> <p>Medienzubehör<br/><b>Vorschaltgerät (EVG), 60,0 W</b><br/><b>Funkdimmer, 60,0 W</b></p>                                   | <b>18119</b>  |      |      |
|  |  | <p>181131<br/>181601<br/>181129<br/>181722</p> <p>195304<br/>195004</p> <p>101038</p> <p>101003<br/>101004</p>            |      |      |

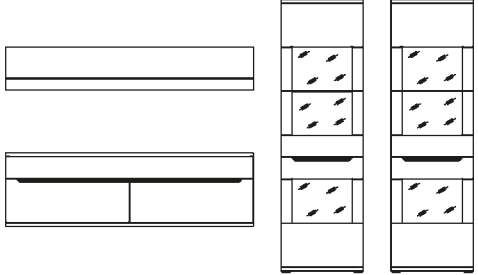
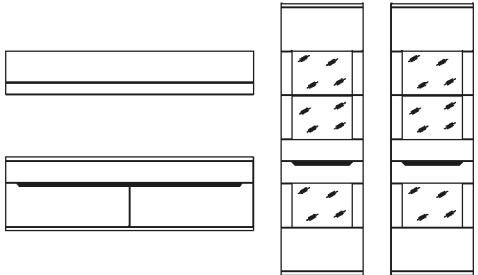
| Vorschläge  | Bezeichnung  | Bestell-Nr.  | PG 1  | PG 2 |  |
|---|--|--|---|------|--|
|  <p style="margin-top: 20px;">B/H/T in cm<br/>340,0 / 198,4 / 39,4<br/>bei <b>20 cm</b> Abstand</p> | <p>Vorschlag</p> <p>bestehend aus:<br/>Hängeschrank<br/>Vitrine<br/>Vitrine<br/>Wandbord</p> <p><b>Oberboden vom Hängeschrank Holz</b></p> <p>Zubehör zu 181802<br/><b>LED Unterblaubeleuchtung</b></p> <p>Zubehör zu 181301<br/><b>Rückwand Schiefer</b><br/><b>LED Einbaubeleuchtung</b><br/><b>LED Glasbodenbeleuchtung</b></p> <p>Zubehör zu 181302<br/><b>Rückwand Schiefer</b><br/><b>LED Einbaubeleuchtung</b><br/><b>LED Glasbodenbeleuchtung</b></p> <p>Zubehör zu 181724<br/><b>LED Unterbaubeleuchtung</b></p> <p>Medienzubehör<br/><b>Vorschaltgerät (EVG), 60,0 W</b><br/><b>Funkdimmer, 60,0 W</b></p> | <p><b>18120</b></p> <p><b>181802</b><br/><b>181301</b><br/><b>181302</b><br/><b>181724</b></p> <p><b>101045</b></p> <p><b>195306</b><br/><b>195005</b><br/><b>101013</b></p> <p><b>195306</b><br/><b>195005</b><br/><b>101013</b></p> <p><b>101044</b></p> <p><b>101003</b><br/><b>101004</b></p>  |   |      |  |
|   |  <p style="margin-top: 20px;">B/H/T in cm<br/>340,0 / 198,4 / 39,4<br/>bei <b>20 cm</b> Abstand</p>  | <p>Vorschlag</p> <p>bestehend aus:<br/>Hängeschrank<br/>Vitrine<br/>Vitrine<br/>Wandbord</p> <p><b>Oberboden vom Hängeschrank Schiefer</b></p> <p>Zubehör zu 181822<br/><b>LED Unterblaubeleuchtung</b></p> <p>Zubehör zu 181301<br/><b>Rückwand Schiefer</b><br/><b>LED Einbaubeleuchtung</b><br/><b>LED Glasbodenbeleuchtung</b></p> <p>Zubehör zu 181302<br/><b>Rückwand Schiefer</b><br/><b>LED Einbaubeleuchtung</b><br/><b>LED Glasbodenbeleuchtung</b></p> <p>Zubehör zu 181724<br/><b>LED Unterbaubeleuchtung</b></p> <p>Medienzubehör<br/><b>Vorschaltgerät (EVG), 60,0 W</b><br/><b>Funkdimmer, 60,0 W</b></p> | <p><b>18121</b></p> <p><b>181822</b><br/><b>181301</b><br/><b>181302</b><br/><b>181724</b></p> <p><b>101045</b></p> <p><b>195306</b><br/><b>195005</b><br/><b>101013</b></p> <p><b>195306</b><br/><b>195005</b><br/><b>101013</b></p> <p><b>101044</b></p> <p><b>101003</b><br/><b>101004</b></p> |      |  |

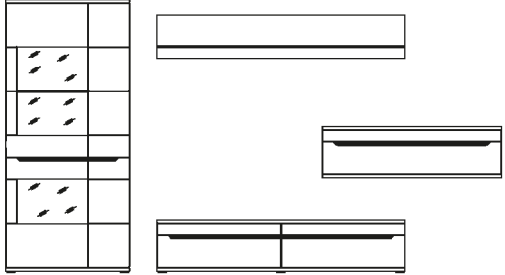
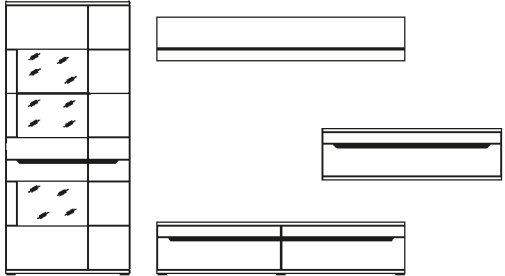
| Vorschläge  | Bezeichnung   | Bestell-Nr.  | PG 1 | PG 2 |
|---|---|--|------|------|
|  <p>B/H/T in cm<br/>355,0 / 198,4 / 53,6<br/>bei <b>20 cm</b> Abstand</p>   | <p><b>VORZUG</b></p> <p>bestehend aus:<br/>181307 Vitrine<br/>181603 Lowboard<br/>181800 Hängeschrank<br/>181724 Wandbord</p> <p><b>Oberboden von Vitrine und Lowboard Holz</b></p>   | <b>V18123</b>  |      |      |
|   | <p>Zubehör zu 181307<br/><b>Rückwand Schiefer</b><br/><b>LED Einbaubeleuchtung</b><br/><b>LED Glasbodenbeleuchtung</b></p> <p>Zubehör zu 181800<br/><b>LED Unterbaubeleuchtung</b></p> <p>Zubehör zu 181724<br/><b>LED Unterbaubeleuchtung</b></p> <p>Medienzubehör<br/><b>Vorschaltgerät (EVG), 60,0 W</b><br/><b>Funkdimmer, 60,0 W</b><br/><b>Kabelmanagement</b><br/><b>Infrarot-Repeater mit 1 IR-Sender</b><br/><b>zusätzlicher IR-Sender</b></p> | <p><b>195306</b><br/><b>195005</b><br/><b>101013</b></p> <p><b>101044</b></p> <p><b>101039</b></p> <p><b>101003</b><br/><b>101004</b><br/><b>195400</b><br/><b>100006</b><br/><b>100046</b></p>  |      |      |
|  <p>B/H/T in cm<br/>355,0 / 198,4 / 53,6<br/>bei <b>20 cm</b> Abstand</p> | <p>Vorschlag</p> <p>bestehend aus:<br/>Vitrine<br/>Lowboard<br/>Hängeschrank<br/>Wandbord</p> <p><b>Oberboden von Vitrine und Lowboard Schiefer</b></p>   | <b>18124</b>   |      |      |
|   | <p>Zubehör zu 181307<br/><b>Rückwand Schiefer</b><br/><b>LED Einbaubeleuchtung</b><br/><b>LED Glasbodenbeleuchtung</b></p> <p>Zubehör zu 181623<br/><b>LED Unterbaubeleuchtung</b></p> <p>Zubehör zu 181724<br/><b>LED Unterbaubeleuchtung</b></p> <p>Medienzubehör<br/><b>Vorschaltgerät (EVG), 60,0 W</b><br/><b>Funkdimmer, 60,0 W</b><br/><b>Infrarot-Repeater mit 1 IR-Sender</b><br/><b>zusätzlicher IR-Sender</b></p>                            | <p><b>181307</b><br/><b>181623</b><br/><b>181820</b><br/><b>181724</b></p> <p><b>195306</b><br/><b>195005</b><br/><b>101013</b></p> <p><b>101044</b></p> <p><b>101039</b></p> <p><b>101003</b><br/><b>101004</b><br/><b>100006</b><br/><b>100046</b></p> |      |      |

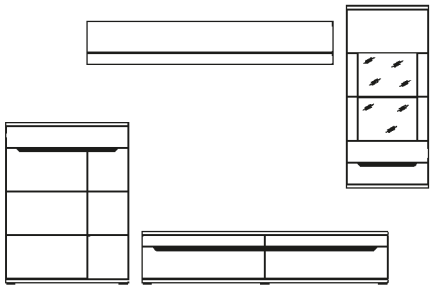
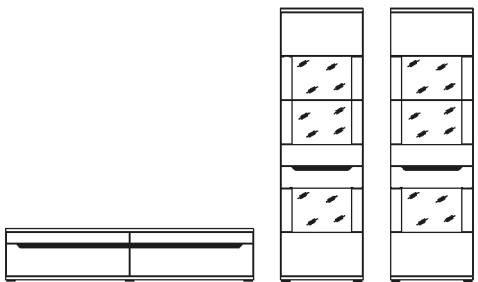
| Vorschläge   | Bezeichnung  | Bestell-Nr.   | PG 1 | PG 2 |
|--|--|---|------|------|
|  <p>B/H/T in cm<br/>315,0 / 202,0 / 53,6<br/>bei <b>20 cm</b> Abstand</p>      | <p>Vorschlag</p> <p>bestehend aus:<br/>Highboard<br/>Lowboard<br/>Hängeschrank<br/>Wandbord</p> <p>Zubehör zu 181811<br/><b>Rückwand Schiefer</b><br/><b>LED Einbaubeleuchtung</b><br/><b>LED Glasbodenbeleuchtung</b><br/><b>LED Unterbaubeleuchtung</b></p> <p>Zubehör zu 181724<br/><b>LED Unterbaubeleuchtung</b></p> <p>Medienzubehör<br/><b>Vorschaltgerät (EVG), 60,0 W</b><br/><b>Funkdimmer, 60,0 W</b><br/><b>Kabelmanagement</b><br/><b>Infrarot-Repeater mit 1 IR-Sender</b><br/><b>zusätzlicher IR-Sender</b></p>         | <b>18125</b>  |      |      |
|  |  | <p><b>181113</b><br/><b>181603</b><br/><b>181811</b><br/><b>181724</b></p> <p><b>195304</b><br/><b>195002</b><br/><b>101013</b><br/><b>101033</b></p> <p><b>101044</b></p> <p><b>101003</b><br/><b>101004</b><br/><b>195400</b><br/><b>100006</b><br/><b>100046</b></p> |      |      |
|  <p>B/H/T in cm<br/>340,0 / 198,4 / 53,6<br/>bei <b>2 x 20 cm</b> Abstand</p> | <p>Vorschlag</p> <p>bestehend aus:<br/>Lowboard<br/>Vitrine<br/>Vitrine</p> <p>Zubehör zu 181301<br/><b>Rückwand Schiefer</b><br/><b>LED Einbaubeleuchtung</b><br/><b>LED Glasbodenbeleuchtung</b></p> <p>Zubehör zu 181302<br/><b>Rückwand Schiefer</b><br/><b>LED Einbaubeleuchtung</b><br/><b>LED Glasbodenbeleuchtung</b></p> <p>Medienzubehör<br/><b>Vorschaltgerät (EVG), 60,0 W</b><br/><b>Funkdimmer, 60,0 W</b><br/><b>Kabelmanagement</b><br/><b>Infrarot-Repeater mit 1 IR-Sender</b><br/><b>zusätzlicher IR-Sender</b></p> | <b>18126</b>  |      |      |
|  |  | <p><b>181603</b><br/><b>181301</b><br/><b>181302</b></p> <p><b>195306</b><br/><b>195005</b><br/><b>101013</b></p> <p><b>195306</b><br/><b>195005</b><br/><b>101013</b></p> <p><b>101003</b><br/><b>101004</b><br/><b>195400</b><br/><b>100006</b><br/><b>100046</b></p> |      |      |

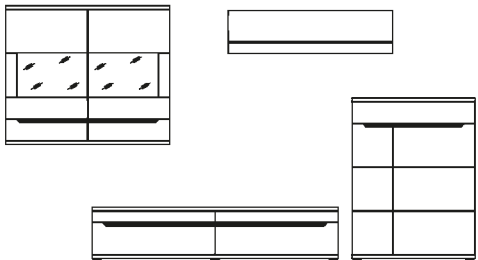
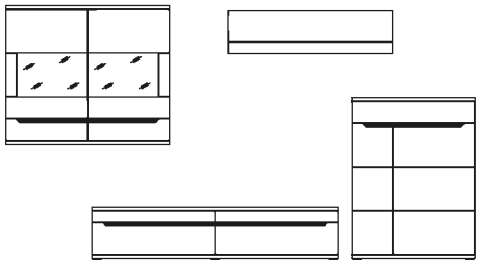
| Vorschläge   | Bezeichnung  | Bestell-Nr.  | PG 1 | PG 2 |
|--|--|--|------|------|
|  <p style="margin-top: 20px;">B/H/T in cm<br/>345,0 / 184,5 / 53,6<br/>bei <b>15 cm</b> Abstand</p>  | <p>Vorschlag</p> <p>bestehend aus:<br/>Lowboard<br/>Highboard<br/>Wandbord<br/>Hängeschrank</p> <p><b>Oberboden vom Lowboard und Highboard Holz</b></p>  | <p><b>18130</b></p> <p><b>181604</b><br/><b>181112</b><br/><b>181722</b><br/><b>181807</b></p>   |      |      |
|  | <p>Zubehör zu 181722<br/><b>LED Unterbaubeleuchtung</b></p> <p>Zubehör zu 181807<br/><b>Rückwand Schiefer</b><br/><b>LED Einbaubeleuchtung</b><br/><b>LED Unterbaubeleuchtung</b></p> <p>Medienzubehör<br/><b>Vorschaltgerät (EVG), 60,0 W</b><br/><b>Funkdimmer, 60,0 W</b><br/><b>Kabelmanagement</b><br/><b>Infrarot-Repeater mit 1 IR-Sender</b><br/><b>zusätzlicher IR-Sender</b></p> | <p><b>101038</b></p> <p><b>195304</b><br/><b>195004</b><br/><b>101039</b></p> <p><b>101003</b><br/><b>101004</b><br/><b>195400</b><br/><b>100006</b><br/><b>100046</b></p> |      |      |
|  <p style="margin-top: 20px;">B/H/T in cm<br/>345,0 / 184,5 / 53,6<br/>bei <b>15 cm</b> Abstand</p> | <p>Vorschlag</p> <p>bestehend aus:<br/>Lowboard<br/>Highboard<br/>Wandbord<br/>Hängeschrank</p> <p><b>Oberboden vom Lowboard und Highboard Schiefer</b></p>  | <p><b>18131</b></p> <p><b>181624</b><br/><b>181807</b><br/><b>181162</b><br/><b>181722</b></p>   |      |      |
|  | <p>Zubehör zu 181722<br/><b>LED Unterbaubeleuchtung</b></p> <p>Zubehör zu 181807<br/><b>Rückwand Schiefer</b><br/><b>LED Einbaubeleuchtung</b><br/><b>LED Unterbaubeleuchtung</b></p> <p>Medienzubehör<br/><b>Vorschaltgerät (EVG), 60,0 W</b><br/><b>Funkdimmer, 60,0 W</b><br/><b>Infrarot-Repeater mit 1 IR-Sender</b><br/><b>zusätzlicher IR-Sender</b></p>                            | <p><b>101038</b></p> <p><b>195304</b><br/><b>195004</b><br/><b>101039</b></p> <p><b>101003</b><br/><b>101004</b><br/><b>100006</b><br/><b>100046</b></p>                   |      |      |

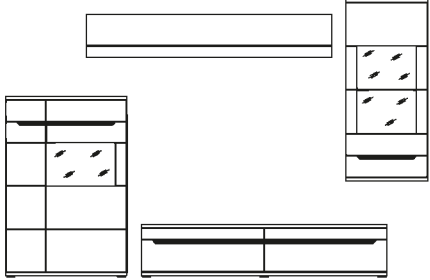
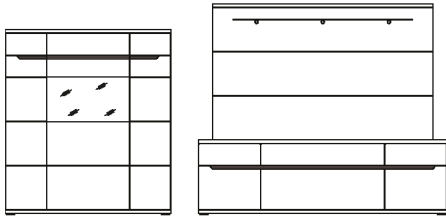
| Vorschläge  | Bezeichnung  | Bestell-Nr.  | PG 1  | PG 2 |  |
|---|--|--|---|------|--|
|  <p>B/H/T in cm<br/>315,0 / 202,0 / 53,6<br/>bei <b>20 cm</b> Abstand</p> | <p>Vorschlag</p> <p>bestehend aus:<br/>Highboard<br/>Lowboard<br/>Hängeschrank<br/>Wandbord</p>  | <p><b>18155</b></p>  |   |      |  |
|   | <p>Zubehör zu 181117<br/><b>Rückwand Schiefer</b><br/><b>LED Einbaubeleuchtung</b></p>   | <p><b>195300</b><br/><b>195002</b></p>   |   |      |  |
|   | <p>Zubehör zu 181811<br/><b>Rückwand Schiefer</b><br/><b>LED Einbaubeleuchtung</b><br/><b>LED Glasbodenbeleuchtung</b><br/><b>LED Unterbaubeleuchtung</b></p>  | <p><b>195304</b><br/><b>195002</b><br/><b>101013</b><br/><b>101033</b></p>   |   |      |  |
|   | <p>Zubehör zu 181724<br/><b>LED Unterbaubeleuchtung</b></p>  | <p><b>101044</b></p>   |   |      |  |
|   | <p>Medienzubehör<br/><b>Vorschaltgerät (EVG), 60,0 W</b><br/><b>Funkdimmer, 60,0 W</b><br/><b>Kabelmanagement</b><br/><b>Infrarot-Repeater mit 1 IR-Sender</b><br/><b>zusätzlicher IR-Sender</b></p> | <p><b>101003</b><br/><b>101004</b><br/><b>195400</b><br/><b>100006</b><br/><b>100046</b></p>   |   |      |  |
|   |  <p>B/H/T in cm<br/>320,0 / 152,9 / 53,6<br/>bei <b>20 cm</b> Abstand</p>  | <p>Vorschlag</p> <p>besteht aus:<br/>Highboard<br/>Lowboard<br/>Aufsatzpaneel</p>  | <p><b>18160</b></p>   |      |  |
|   |  | <p>Zubehör zu 181333<br/><b>Rückwand Schiefer</b><br/><b>LED Einbaubeleuchtung</b></p>   | <p><b>181133</b><br/><b>181609</b><br/><b>181201</b></p> <p><b>195300</b><br/><b>195002</b></p> |      |  |
|   |  | <p>Zubehör zu 181201<br/><b>LED Beleuchtung oben</b><br/><b>LED Unterbaubeleuchtung seitlich</b><br/><b>LED Unterbaubeleuchtung seitlich</b></p>   | <p><b>101043</b><br/><b>101037</b><br/><b>101037</b></p>  |      |  |
|   |  | <p>Medienzubehör<br/><b>Vorschaltgerät (EVG), 60,0 W</b><br/><b>Funkdimmer, 60,0 W</b><br/><b>Kabelmanagement</b><br/><b>Infrarot-Repeater mit 1 IR-Sender</b><br/><b>zusätzlicher IR-Sender</b></p> | <p><b>101003</b><br/><b>101004</b><br/><b>195400</b><br/><b>100006</b><br/><b>100046</b></p>    |      |  |

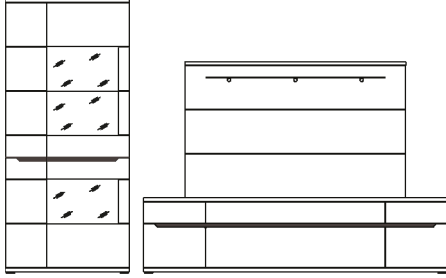
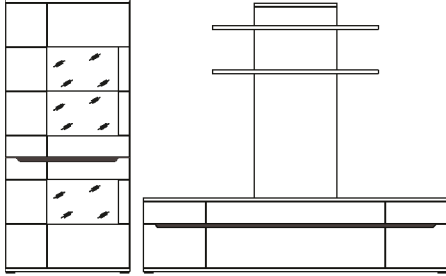

| Vorschläge   | Bezeichnung  | Bestell-Nr.   | PG 1 | PG 2 |
|--|--|---|------|------|
|  <p>B/H/T in cm<br/>310,0 / 198,4 / 53,6<br/>bei <b>10 cm</b> Abstand</p>  | <p>Vorschlag</p> <p>bestehend aus:<br/>Vitrine<br/>Lowboard<br/>Aufsatzpaneel</p> <p>Zubehör zu 181306<br/><b>Rückwand Schiefer</b><br/><b>LED Einbaubeleuchtung</b><br/><b>LED Glasbodenbeleuchtung</b></p> <p>Zubehör zu 181201<br/><b>LED Beleuchtung oben</b><br/><b>LED Unterbaubeleuchtung seitlich</b><br/><b>LED Unterbaubeleuchtung seitlich</b></p> <p>Medienzubehör<br/><b>Vorschaltgerät (EVG), 60,0 W</b><br/><b>Funkdimmer, 60,0 W</b><br/><b>Kabelmanagement</b><br/><b>Infrarot-Repeater mit 1 IR-Sender</b><br/><b>zusätzlicher IR-Sender</b></p>         | <b>18161</b>  |      |      |
|  |  | <p><b>181306</b><br/><b>181611</b><br/><b>181201</b></p> <p><b>195306</b><br/><b>195005</b><br/><b>101013</b></p> <p><b>101043</b><br/><b>101037</b><br/><b>101037</b></p> <p><b>101003</b><br/><b>101004</b><br/><b>195400</b><br/><b>100006</b><br/><b>100046</b></p> |      |      |
|  <p>B/H/T in cm<br/>310,0 / 198,4 / 53,6<br/>bei <b>10 cm</b> Abstand</p> | <p>Vorschlag</p> <p>bestehend aus:<br/>Vitrine<br/>Lowboard<br/>Aufsatzpaneel</p> <p>Zubehör zu 181306<br/><b>Rückwand Schiefer</b><br/><b>LED Einbaubeleuchtung</b><br/><b>LED Glasbodenbeleuchtung</b></p> <p>Zubehör zu 181200<br/><b>LED Unterbaubeleuchtung oben</b><br/><b>LED Unterbaubeleuchtung seitlich</b><br/><b>LED Unterbaubeleuchtung seitlich</b></p> <p>Medienzubehör<br/><b>Vorschaltgerät (EVG), 60,0 W</b><br/><b>Funkdimmer, 60,0 W</b><br/><b>Kabelmanagement</b><br/><b>Infrarot-Repeater mit 1 IR-Sender</b><br/><b>zusätzlicher IR-Sender</b></p> | <b>18162</b>  |      |      |
|  |  | <p><b>181306</b><br/><b>181611</b><br/><b>181200</b></p> <p><b>195306</b><br/><b>195005</b><br/><b>101013</b></p> <p><b>101033</b><br/><b>101041</b><br/><b>101041</b></p> <p><b>101003</b><br/><b>101004</b><br/><b>195400</b><br/><b>100006</b><br/><b>100046</b></p> |      |      |

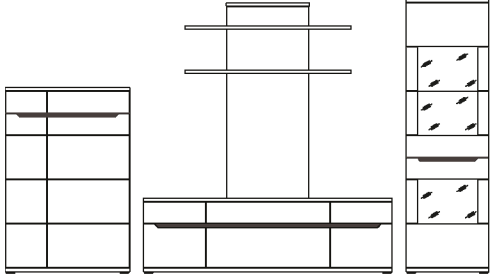
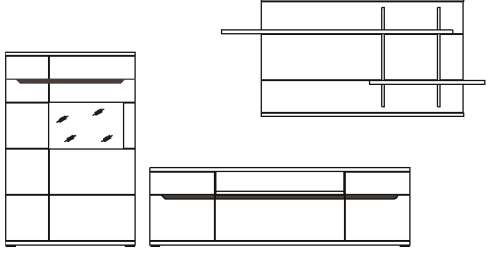
| Vorschläge   | Bezeichnung  | Bestell-Nr.   | PG 1 | PG 2 |
|--|--|---|------|------|
|  <p data-bbox="60 510 304 607">B/H/T in cm<br/>350,0 / 198,4 / 53,6<br/>bei <b>2 x 10 cm</b> Abstand</p> | <p data-bbox="651 219 759 241">Vorschlag</p> <p data-bbox="651 275 818 416">bestehend aus:<br/>Highboard<br/>Lowboard<br/>Vitrine<br/>Aufsatzpaneel</p> <p data-bbox="651 450 863 472">Zubehör zu 181302</p> <p data-bbox="651 483 975 573"><b>Rückwand Schiefer</b><br/><b>LED Einbaubeleuchtung</b><br/><b>LED Glasbodenbeleuchtung</b></p> <p data-bbox="651 595 863 618">Zubehör zu 181200</p> <p data-bbox="651 629 1046 719"><b>LED Unterbaubeleuchtung oben</b><br/><b>LED Unterbaubeleuchtung seitlich</b><br/><b>LED Unterbaubeleuchtung seitlich</b></p> <p data-bbox="651 741 818 763">Medienzubehör</p> <p data-bbox="651 775 983 931"><b>Vorschaltgerät (EVG), 60,0 W</b><br/><b>Funkdimmer, 60,0 W</b><br/><b>Kabelmanagement</b><br/><b>Infrarot-Repeater mit 1 IR-Sender</b><br/><b>zusätzlicher IR-Sender</b></p> | <p data-bbox="1150 219 1222 241"><b>18163</b></p> <p data-bbox="1150 304 1222 416"><b>181115</b><br/><b>181609</b><br/><b>181302</b><br/><b>181200</b></p> <p data-bbox="1150 483 1222 573"><b>195306</b><br/><b>195005</b><br/><b>101013</b></p> <p data-bbox="1150 629 1222 719"><b>101033</b><br/><b>101041</b><br/><b>101041</b></p> <p data-bbox="1150 775 1222 931"><b>101003</b><br/><b>101004</b><br/><b>195400</b><br/><b>100006</b><br/><b>100046</b></p> |      |      |
|  <p data-bbox="60 1267 280 1364">B/H/T in cm<br/>325,0 / 180,0 / 53,6<br/>bei <b>10 cm</b> Abstand</p>  | <p data-bbox="651 983 759 1005">Vorschlag</p> <p data-bbox="651 1039 818 1151">bestehend aus:<br/>Highboard<br/>Lowboard<br/>Hängepaneel</p> <p data-bbox="651 1173 863 1196">Zubehör zu 181117</p> <p data-bbox="651 1207 932 1263"><b>Rückwand Schiefer</b><br/><b>LED Einbaubeleuchtung</b></p> <p data-bbox="651 1285 863 1308">Zubehör zu 181202</p> <p data-bbox="651 1319 1046 1442"><b>Rückwand Schiefer</b><br/><b>LED Unterbaubeleuchtung oben</b><br/><b>LED Unterbaubeleuchtung seitlich</b><br/><b>LED Unterbaubeleuchtung seitlich</b></p> <p data-bbox="651 1464 818 1487">Medienzubehör</p> <p data-bbox="651 1498 983 1655"><b>Vorschaltgerät (EVG), 60,0 W</b><br/><b>Funkdimmer, 60,0 W</b><br/><b>Kabelmanagement</b><br/><b>Infrarot-Repeater mit 1 IR-Sender</b><br/><b>zusätzlicher IR-Sender</b></p>       | <p data-bbox="1150 983 1222 1005"><b>18164</b></p> <p data-bbox="1150 1068 1222 1158"><b>181117</b><br/><b>181610</b><br/><b>181202</b></p> <p data-bbox="1150 1214 1222 1270"><b>195300</b><br/><b>195002</b></p> <p data-bbox="1150 1326 1222 1449"><b>195311</b><br/><b>101041</b><br/><b>101035</b><br/><b>101035</b></p> <p data-bbox="1150 1505 1222 1662"><b>101003</b><br/><b>101004</b><br/><b>195400</b><br/><b>100006</b><br/><b>100046</b></p>          |      |      |

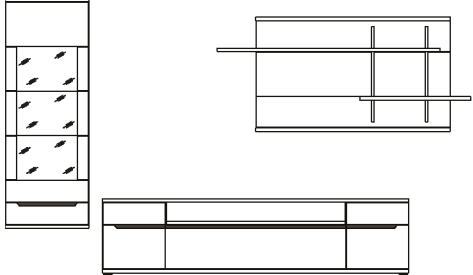
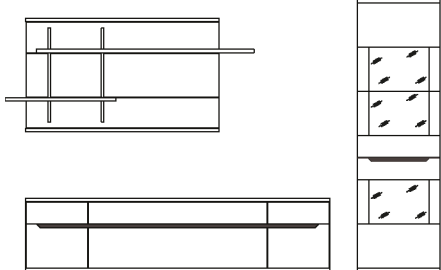
| Vorschläge  | Bezeichnung   | Bestell-Nr.   | PG 1  | PG 2 |  |
|---|---|---|---|------|--|
|  <p>B/H/T in cm<br/>310,0 / 200,0 / 53,6<br/>bei <b>10 cm</b> Abstand</p> | <p>Vorschlag</p> <p>bestehend aus:<br/>Hängevitrine<br/>Lowboard<br/>Hängepaneel</p> <p>Zubehör zu 181823<br/><b>Rückwand Schiefer</b><br/><b>LED Einbaubeleuchtung</b><br/><b>LED Glasbodenbeleuchtung</b><br/><b>LED Unterbaubeleuchtung</b></p> <p>Zubehör zu 181202<br/><b>Rückwand Schiefer</b><br/><b>LED Unterbaubeleuchtung oben</b><br/><b>LED Unterbaubeleuchtung seitlich</b><br/><b>LED Unterbaubeleuchtung seitlich</b></p> <p>Medienzubehör<br/><b>Vorschaltgerät (EVG), 60,0 W</b><br/><b>Funkdimmer, 60,0 W</b><br/><b>Kabelmanagement</b><br/><b>Infrarot-Repeater mit 1 IR-Sender</b><br/><b>zusätzlicher IR-Sender</b></p> | <p><b>18165</b></p> <p><b>181823</b><br/><b>181612</b><br/><b>181202</b></p> <p><b>195305</b><br/><b>195002</b><br/><b>101013</b><br/><b>101033</b></p> <p><b>195311</b><br/><b>101041</b><br/><b>101035</b><br/><b>101035</b></p> <p><b>101003</b><br/><b>101004</b><br/><b>195400</b><br/><b>100006</b><br/><b>100046</b></p>   |   |      |  |
|   |  <p>B/H/T in cm<br/>290,0 / 198,4 / 53,6<br/>bei <b>20 cm</b> Abstand</p>   | <p>Vorschlag</p> <p>bestehend aus:<br/>Lowboard<br/>Vitrine<br/>Hängepaneel</p> <p>Zubehör zu 181302<br/><b>Rückwand Schiefer</b><br/><b>LED Einbaubeleuchtung</b><br/><b>LED Glasbodenbeleuchtung</b></p> <p>Zubehör zu 181203<br/><b>Rückwand Schiefer</b><br/><b>LED Unterbaubeleuchtung oben</b><br/><b>LED Unterbaubeleuchtung seitlich</b><br/><b>LED Unterbaubeleuchtung seitlich</b></p> <p>Medienzubehör<br/><b>Vorschaltgerät (EVG), 60,0 W</b><br/><b>Funkdimmer, 60,0 W</b><br/><b>Kabelmanagement</b><br/><b>Infrarot-Repeater mit 1 IR-Sender</b><br/><b>zusätzlicher IR-Sender</b></p> | <p><b>18166</b></p> <p><b>181611</b><br/><b>181302</b><br/><b>181203</b></p> <p><b>195306</b><br/><b>195005</b><br/><b>101013</b></p> <p><b>195311</b><br/><b>101041</b><br/><b>101035</b><br/><b>101035</b></p> <p><b>101003</b><br/><b>101004</b><br/><b>195400</b><br/><b>100006</b><br/><b>100046</b></p> |      |  |

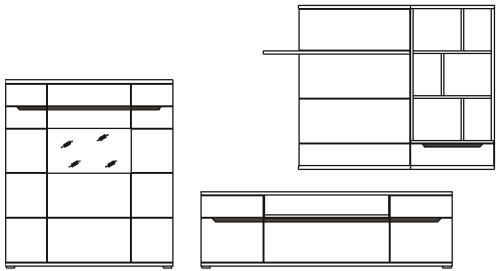
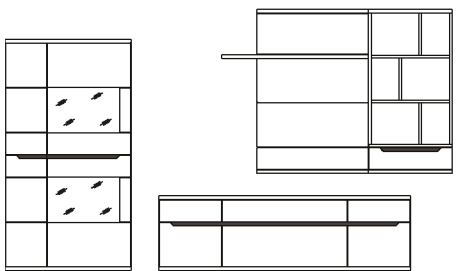
| Vorschläge   | Bezeichnung  | Bestell-Nr.   | PG 1   | PG 2 |  |
|--|--|---|--|------|--|
|  <p>B/H/T in cm<br/>350,0 / 190,0 / 53,6<br/>bei <b>20 cm</b> Abstand</p>  | <p>Vorschlag</p> <p>bestehend aus:<br/>Highboard<br/>Lowboard<br/>Hängeregal<br/>Hängepaneel</p>   | <b>18167</b>  |  |      |  |
|  | <p>Zubehör zu 181133<br/><b>Rückwand Schiefer</b><br/><b>LED Einbaubeleuchtung</b></p>   | <p><b>195300</b><br/><b>195002</b></p>  |  |      |  |
|  | <p>Zubehör zu 181825<br/><b>Rückwand Schiefer</b><br/><b>LED Einbaubeleuchtung</b><br/><b>LED Unterbaubeleuchtung</b></p>  | <p><b>195305</b><br/><b>195008</b><br/><b>101033</b></p>  |  |      |  |
|  | <p>Zubehör zu 181826<br/><b>LED Unterbaubeleuchtung seitlich</b></p>   | <p><b>101035</b></p>  |  |      |  |
|  | <p>Medienzubehör<br/><b>Vorschaltgerät (EVG), 60,0 W</b><br/><b>Funkdimmer, 60,0 W</b><br/><b>Kabelmanagement</b><br/><b>Infrarot-Repeater mit 1 IR-Sender</b><br/><b>zusätzlicher IR-Sender</b></p> | <p><b>101003</b><br/><b>101004</b><br/><b>195400</b><br/><b>100006</b><br/><b>100046</b></p>                              |  |      |  |
|  |  <p>B/H/T in cm<br/>320,0 / 190,0 / 53,6<br/>bei <b>20 cm</b> Abstand</p>  | <p>Vorschlag</p> <p>bestehend aus:<br/>Highboard<br/>Lowboard<br/>Hängeregal<br/>Hängepaneel</p>                          | <b>18168</b>   |      |  |
|  |  | <p>Zubehör zu 181134<br/><b>Rückwand Schiefer</b><br/><b>LED Einbaubeleuchtung</b></p>                                    | <p><b>181134</b><br/><b>181609</b><br/><b>181825</b><br/><b>181826</b></p> |      |  |
|  |  | <p>Zubehör zu 181825<br/><b>Rückwand Schiefer</b><br/><b>LED Einbaubeleuchtung</b><br/><b>LED Unterbaubeleuchtung</b></p> | <p><b>195303</b><br/><b>195005</b></p>                                     |      |  |
|  |  | <p>Zubehör zu 181825<br/><b>Rückwand Schiefer</b><br/><b>LED Einbaubeleuchtung</b><br/><b>LED Unterbaubeleuchtung</b></p> | <p><b>195305</b><br/><b>195008</b><br/><b>101033</b></p>                   |      |  |
|  |  | <p>Zubehör zu 181826<br/><b>LED Unterbaubeleuchtung seitlich</b></p>  | <p><b>101035</b></p>   |      |  |
| <p>Medienzubehör<br/><b>Vorschaltgerät (EVG), 60,0 W</b><br/><b>Funkdimmer, 60,0 W</b><br/><b>Kabelmanagement</b><br/><b>Infrarot-Repeater mit 1 IR-Sender</b><br/><b>zusätzlicher IR-Sender</b></p> |  | <p><b>101003</b><br/><b>101004</b><br/><b>195400</b><br/><b>100006</b><br/><b>100046</b></p>                              |  |      |  |

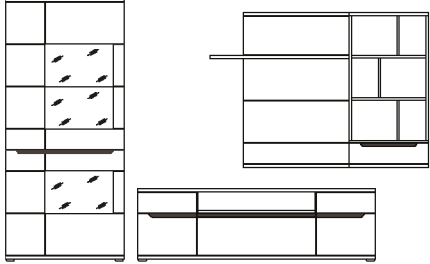
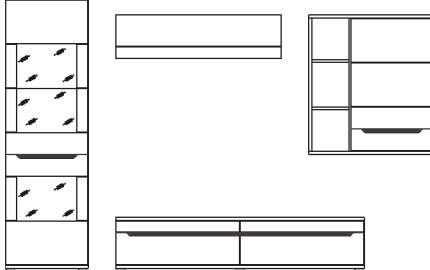
| Vorschläge  | Bezeichnung                     | Bestell-Nr.   | PG 1 | PG 2 |
|---|---------------------------------|---------------|------|------|
|  <p>B/H/T in cm<br/>320,0 / 198,4 / 53,6<br/>bei <b>20 cm</b> Abstand</p>   | Vorschlag                       | <b>18169</b>  |      |      |
|   | bestehend aus:                  |               |      |      |
|   | Vitrine                         | <b>181306</b> |      |      |
|   | Lowboard                        | <b>181610</b> |      |      |
|   | Hängeregal                      | <b>181825</b> |      |      |
|   | Hängepaneel                     | <b>181826</b> |      |      |
|   | Zubehör zu 181306               |               |      |      |
|   | <b>Rückwand Schiefer</b>        | <b>195306</b> |      |      |
|   | <b>LED Einbaubeleuchtung</b>    | <b>195005</b> |      |      |
|   | <b>LED Glasbodenbeleuchtung</b> | <b>101013</b> |      |      |
|   | Zubehör zu 181825               |               |      |      |
|   | <b>Rückwand Schiefer</b>        | <b>195305</b> |      |      |
|   | <b>LED Einbaubeleuchtung</b>    | <b>195008</b> |      |      |
|   | <b>LED Unterbaubeleuchtung</b>  | <b>101033</b> |      |      |
|   | Zubehör zu 181826               |               |      |      |
| <b>LED Unterbaubeleuchtung seitlich</b>   | <b>101035</b>                   |               |      |      |
| Medienzubehör   |                                 |               |      |      |
| <b>Vorschaltgerät (EVG), 60,0 W</b>   | <b>101003</b>                   |               |      |      |
| <b>Funkdimmer, 60,0 W</b>   | <b>101004</b>                   |               |      |      |
| <b>Kabelmanagement</b>  | <b>195400</b>                   |               |      |      |
| <b>Infrarot-Repeater mit 1 IR-Sender</b>  | <b>100006</b>                   |               |      |      |
| <b>zusätzlicher IR-Sender</b>   | <b>100046</b>                   |               |      |      |
|  <p>B/H/T in cm<br/>320,0 / 198,4 / 53,6<br/>bei <b>20 cm</b> Abstand</p> | Vorschlag                       | <b>18170</b>  |      |      |
|   | bestehend aus:                  |               |      |      |
|   | Vitrine                         | <b>181301</b> |      |      |
|   | Lowboard                        | <b>181603</b> |      |      |
|   | Hängeschrank                    | <b>181830</b> |      |      |
|   | Wandbord                        | <b>181722</b> |      |      |
|   | Zubehör zu 181301               |               |      |      |
|   | <b>Rückwand Schiefer</b>        | <b>195306</b> |      |      |
|   | <b>LED Einbaubeleuchtung</b>    | <b>195005</b> |      |      |
|   | <b>LED Glasbodenbeleuchtung</b> | <b>101013</b> |      |      |
|   | Zubehör zu 181830               |               |      |      |
|   | <b>Rückwand Schiefer</b>        | <b>195301</b> |      |      |
|   | <b>LED Einbaubeleuchtung</b>    | <b>195001</b> |      |      |
|   | <b>LED Unterblaubeleuchtung</b> | <b>101036</b> |      |      |
|   | Zubehör zu 181722               |               |      |      |
| <b>LED Unterbaubeleuchtung</b>  | <b>101038</b>                   |               |      |      |
| Medienzubehör   |                                 |               |      |      |
| <b>Vorschaltgerät (EVG), 60,0 W</b>   | <b>101003</b>                   |               |      |      |
| <b>Funkdimmer, 60,0 W</b>   | <b>101004</b>                   |               |      |      |
| <b>Kabelmanagement</b>  | <b>195400</b>                   |               |      |      |
| <b>Infrarot-Repeater mit 1 IR-Sender</b>  | <b>100006</b>                   |               |      |      |
| <b>zusätzlicher IR-Sender</b>   | <b>100046</b>                   |               |      |      |

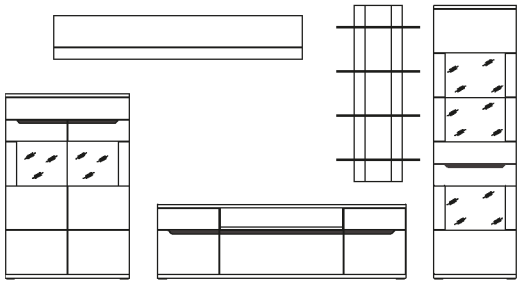
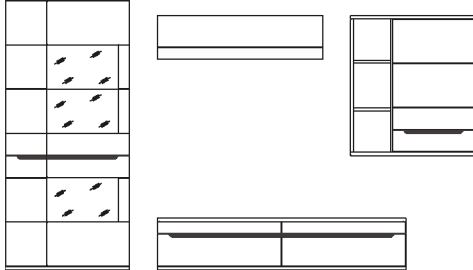
| Vorschläge   | Bezeichnung  | Bestell-Nr.  | PG 1   | PG 2 |  |
|--|--|--|--|------|--|
|  <p>B/H/T in cm<br/>370,0 / 198,4 / 53,6</p> <p>bei <b>2 x 20 cm</b> Abstand</p> | <p>Vorschlag</p> <p>bestehend aus:<br/>Highboard<br/>Lowboard<br/>Vitrine<br/>Wandbord</p> <p>Zubehör zu 181136<br/><b>Rückwand Schiefer</b><br/><b>LED Einbaubeleuchtung</b></p> <p>Zubehör zu 181302<br/><b>Rückwand Schiefer</b><br/><b>LED Einbaubeleuchtung</b><br/><b>LED Glasbodenbeleuchtung</b></p> <p>Optionales Wandregal und Zubehör<br/><b>Wandregal 4 Glasböden</b><br/><b>LED Unterbaubeleuchtung</b><br/><b>LED Unterbaubeleuchtung</b></p> <p>Zubehör zu 181724<br/><b>LED Unterbaubeleuchtung</b></p> <p>Medienzubehör<br/><b>Vorschaltgerät (EVG), 60,0 W</b><br/><b>Funkdimmer, 60,0 W</b><br/><b>Kabelmanagement</b><br/><b>Infrarot-Repeater mit 1 IR-Sender</b><br/><b>zusätzlicher IR-Sender</b></p> | <p><b>18171</b></p> <p><b>181136</b><br/><b>181610</b><br/><b>181302</b><br/><b>181724</b></p> <p><b>195302</b><br/><b>195003</b></p> <p><b>195306</b><br/><b>195005</b><br/><b>101013</b></p> <p><b>181750</b><br/><b>101039</b><br/><b>101039</b></p> <p><b>101044</b></p> <p><b>101003</b><br/><b>101004</b><br/><b>195400</b><br/><b>100006</b><br/><b>100046</b></p>  |  |      |  |
|  |  <p>B/H/T in cm<br/>350,0 / 198,4 / 53,6</p> <p>bei <b>20 cm</b> Abstand</p>   | <p>Vorschlag</p> <p>bestehend aus:<br/>Vitrine<br/>Lowboard<br/>Hängeschrank<br/>Wandbord</p> <p>Zubehör zu 181306<br/><b>Rückwand Schiefer</b><br/><b>LED Einbaubeleuchtung</b><br/><b>LED Glasbodenbeleuchtung</b></p> <p>Zubehör zu 181830<br/><b>Rückwand Schiefer</b><br/><b>LED Einbaubeleuchtung</b><br/><b>LED Unterblaubeleuchtung</b></p> <p>Zubehör zu 181722<br/><b>LED Unterbaubeleuchtung</b></p> <p>Medienzubehör<br/><b>Vorschaltgerät (EVG), 60,0 W</b><br/><b>Funkdimmer, 60,0 W</b><br/><b>Kabelmanagement</b><br/><b>Infrarot-Repeater mit 1 IR-Sender</b><br/><b>zusätzlicher IR-Sender</b></p> | <p><b>18172</b></p> <p><b>181306</b><br/><b>181603</b><br/><b>181830</b><br/><b>181722</b></p> <p><b>195306</b><br/><b>195005</b><br/><b>101013</b></p> <p><b>195301</b><br/><b>195001</b><br/><b>101036</b></p> <p><b>101038</b></p> <p><b>101003</b><br/><b>101004</b><br/><b>195400</b><br/><b>100006</b><br/><b>100046</b></p> |      |  |