

Möbel LETZ

Finden und Wohlfühlen



Typenplan

TANDO von Sudbrock - Garderobe in Blütenweiß/ Ethno Eiche

Wichtiger Hinweis für Sie

Etwaige Hinweise des Herstellers in dieser Produktinformation, die sich auf die Gewährleistung beziehen, haben für Sie keinerlei Bindungswirkung und können von Ihnen ignoriert werden. Ihre gesetzlichen Gewährleistungsrechte als Verbraucher uns gegenüber, als Ihrem Verkäufer, werden dadurch in keiner Weise berührt oder eingeschränkt. Sie können sich wegen aller Mängel jederzeit an uns wenden. Darüber hinaus gehende Herstellergarantien bleiben natürlich unberührt. Dieser Artikel wird hergestellt von Sudbrock GmbH, Brunnenstraße 2 2, 33397 Rietberg-Bokel, Deutschland, info@sudbrock.de

Möbel Letz GmbH
Am Gewerbepark 11
06895 Zahna-Elster

Tel.: 035383 - 6018 50

Fax.: 035383 - 6018 17

TANDO

| | |
|------------|--|
| S. 2 - 5 | Programminformationen |
| S. 6 - 17 | Vorschläge |
| S. 18 - 19 | Schuhschränke |
| S. 20 | Zubehör für Schuhschränke Kommoden und Kleiderschränke |
| S. 21 - 30 | Korpuselemente |
| S. 31 - 33 | Elemente für die individuelle Planung |
| S. 34 - 35 | Regale |
| S. 36 - 37 | Abdeckblätter |
| S. 38 - 39 | Rahmenkonstruktionen |
| S. 40 - 44 | Paneele |
| S. 45 - 46 | Böden Garderobenstangen Boarde |
| S. 47 | Garderobenelemente Designhaken |
| S. 48 | Spiegel |
| S. 49 | technisches Zubehör: Beleuchtung USB-Stecker |
| S. 50 | Sockelvarianten |
| S. 51 - 53 | Aufpreise für Sonderausführungen |



TANDO

TANDO - das Design

TANDO ist ein hoch flexibles Garderobenprogramm. Individuelle Planung auf Maß lautet der Anspruch. Das moderne schlichte Design betont die Linien in der Horizontalen. So werden Kommoden und Schuhschränke die mit den markanten Griffleisten ausgestattet sind optisch in der Breite gestreckt. Raffiniert: Vor allem kleine enge Flure lässt dies größer erscheinen. Und ein weiteres Plus für kleine Dielen: Das individuelle Planungssystem ermöglicht maximalen Stauraum-Nutzen auf kleinster Fläche. Alle Fronten sind auch grifflos mit Push-to-Open Technik erhältlich.



TANDO - das Programm

- ist ein Stauraum-Spezialist für Garderoben
- ermöglicht viele Höhen Breiten und Tiefen für die individuelle Planung
- ideal um für kleine enge Flure optimalen Stauraum-Nutzen zu schaffen
- bietet ein umfangreiches Sortiment für die Ausstattung:
 - > Schuh-Lösungen: flache Schuhschränke Schuhschränke für große Schuhe Schuhkörbe
 - > Bekleidungs-Lösungen: Kleiderschränke Garderobenstangen Haken Hakenleisten
 - > Kleinkram: Hängeregale wandhängende Kästen
 - > Sonstiges: beleuchtete Spiegel Bank (als Sitzmöglichkeit und Staumöbel)
 - > diverse Einzelelemente sind so konfiguriert dass sie aneinandergereiht oder gestapelt werden können

TANDO - das System

- 11 Höhen 6 Breiten und 4 Tiefen (siehe technische Hinweise)
- stumpf verleimter Korpus
- die Fronten sind vorschlagend
- 5 verschiedene Abdeckblattvarianten:
 - 10 mm und 26 mm (Standard) oder 39 mm gegen Aufpreis
 - sowie 6 mm Glas lackiert oder gefrostet lackiert
- das Abdeckblatt in 10 mm oder 26 mm ist im Korpus- bzw. Elementpreis enthalten
- Griffe: die Fronten sind mit Griffen oder Pushbeschlag lieferbar
- Anbringung: Standversion hängend mit Kufen oder Füßen

TANDO

TANDO - Technische Hinweise

Höhen

Raster Höhe in cm zzgl. Stellfüße (8 cm)
und Abdeckblatt (0 cm)

5 = 198

5 = 180

5 = 162

4 = 144

5 = 126

3 = 108

5 = 90

2 = 72

5 = 54

1 = 36

2/3 = 24

(Unterteil)

Standardfuß 8 cm

oder Raster Höhe in cm zzgl. Stellfüße (8 cm)
und Abdeckblatt (6 cm)

5 = 198

5 = 180

5 = 162

4 = 144

5 = 126

3 = 108

5 = 90

2 = 72

5 = 54

1 = 36

2/3 = 24

(Unterteil)

Standardfuß 8 cm

Sonderhöhen:

Schuhschränke mit Schuhkörben siehe S. 18/19

Tiefen

nur für Schuhschränke
mit Schuhkörben

| | <u>20-er</u> | <u>35-er</u> | <u>45-er</u> | <u>60-er</u> |
|----------------------------|--------------|--------------|--------------|--------------|
| Korpus | 6 cm | 6 cm | 6 cm | 6 cm |
| Einlegeboden | 0 cm | 0 cm | 0 cm | 0 cm |
| Einlegeboden hinter Klappe | - | 0 cm | 0 cm | - |
| Lichte Tiefe | 6 cm | 6 cm | 6 cm | 6 cm |
| Abdeckblatt | 0 cm | 0 cm | 0 cm | 0 cm |

Breiten

| | <u>40</u> | <u>50</u> | <u>60</u> | <u>80</u> | <u>100</u> | <u>120</u> |
|-----------------|-----------|-----------|-----------|-----------|------------|------------|
| Außenmaß | 0 cm | 0 cm | 0 cm | 0 cm | 0 cm | 0 cm |
| Innenmaß | 2 cm | 2 cm | 2 cm | 2 cm | 2 cm | 2 cm |
| bei Mittelseite | - | - | - | - | 2x 2 cm | 2x 2 cm |

| | |
|--------------------------------------|--------|
| Maximale Länge Abdeckblatt 0 cm: | 320 cm |
| Maximale Länge Abdeckblatt 6 cm: | 320 cm |
| Maximale Länge Abdeckblatt 9 cm: | 260 cm |
| Maximale Länge Glasabdeckblatt 6 cm: | 300 cm |

TANDO

Ausführungen

gruppe 10

Furnier

103 Wildeiche (astfrei)
121 Eiche anthrazit
124 Wildeiche coffee
125 Kernbuche
127 Eiche milk
129 Eiche sahara
153 Eiche grau
158 Eiche canyon

Glattlack

419 blütenweiß
(ähnlich RAL 9010)

gruppe 20

Furnier

102 Ethno Eiche (astig)
115 Nussbaum natur
136 Kirschbaum milk
143 Kirschbaum cognac
155 Eiche milk (astig)
NEU 159 Eiche canyon (astig)

gruppe 20

Glattlack

405 muschelgrau
407 steingrau
408 terra
409 magnolia
411 onyxgrau
412 Stahl hell
413 Gold
417 salbei
420 verkehrsweiß (RAL 9016)
432 pacificblau
433 blaugrün
436 cosmos-schwarz
437 quarz
465 sienna
467 bordeaux
469 kaschmir
475 sky
477 indisch rot
480 ziegelrot
481 antik rosa
483 waldgrün
489 samtbeere
490 curry
494 canagrau
498 taubenblau

Für ein Komplettmöbel in Ausführungen aus unterschiedlichen gruppen wird wenn nicht anders angegeben die höhere gruppe berechnet.

Aufe für Sonderfarben Sonderanfertigungen Rillenoptik Gold/Stahl gebürstet und Hochglanzlackierung finden Sie ab S. 51

Zargenlackierung

Art.-Nr. 27756

Schubkastenzarge und -boden in Korpusfarbe lackiert. Mehr pro Schubkasten.
Bei Schubkästen mit Mittelseite befinden sich 2 Schubkastenzargen im Korpus.

Furnierung der Zarge

Art.-Nr. 27758

Schubkastenzarge und -boden in Holz Ausführung furniert. Mehr pro Schubkasten.
Bei Schubkästen mit Mittelseite befinden sich 2 Schubkastenzargen im Korpus.

TANDO

Griffvarianten

Unsichtbarer Pushbeschlag



Nr. 97

Griff "BOB" mini



Nr. 48
Lack oder Holz
Ø 33 mm, Tiefe 28 mm

Griffnut Metall midi



Nr. 55
Aluminium oder Lack
Breite 40-80 cm 100-140 cm
Art.-Nr. 27730 27731

Designgriff mini



Nr. 84
Aluminium oder chrom
B 42 mm, Bohrabstand 32 mm

Designgriff midi



Nr. 85
Aluminium oder chrom
B 138 mm, Bohrabstand 128 mm

quadratischer Griff mini



Nr. 4
Aluminium oder chrom
B 25 mm

quadratischer Griff midi



Nr. 81
Aluminium oder chrom
B 55 mm, Bohrabstand 32 mm

Griff "SENTA" mini



Nr. 61
Aluminium, chrom oder Lack
B 40 mm

Griff "SENTA" midi



Nr. 37
Aluminium, chrom oder Lack
B 250 mm

Griff "FINA" midi



Nr. 40
Aluminium, schwarz oder weiß
B 185 mm, Bohrabstand 128 mm

Griff "LUNA" midi



Nr. 8
Schwarz oder weiß
B 200 mm

Kantengriff midi



Nr. 87
Aluminium oder chrom
B 84 mm, Bohrabstand 64 mm

Griffstange midi



Nr. 65
Aluminium oder chrom
B 227 mm, Bohrabstand 192 mm

TANDO

Vorschläge mit Schuhkorb Sonderhöhen (s. S. 18/19)

Vorschlag 14

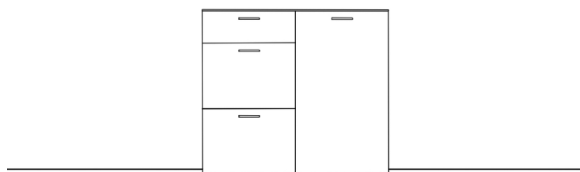

| Anzahl | Art.-Nr. | Bezeichnung | PG 10 | PG 20 |
|--------|----------|--|-------|-------|
| 1 | 92220 | Schuhschrank 1 Schubkasten 2 Klappen mit je 1 Schuhkorb 103H 60B 35T | | |
| 1 | 92227 re | Schuhschrank 1 Tür 2 Einlegeböden 103H 60B 35T | | |

Breite: 120 cm
Höhe: 8 cm
Tiefe: 35 cm

Vorschlag 16

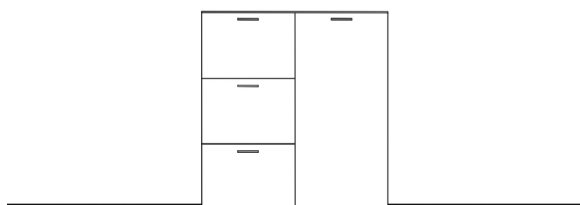

| Anzahl | Art.-Nr. | Bezeichnung | PG 10 | PG 20 |
|--------|----------|---|-------|-------|
| 1 | 92253 | Schuhschrank 3 Klappen mit je 1 Schuhkorb 5H 60B 35T | | |
| 1 | 92237 re | Schuhschrank 1 Tür 3 Einlegeböden 5H 60B 35T | | |

Breite: 120 cm
Höhe: 3 cm
Tiefe: 35 cm

Vorschlag 15

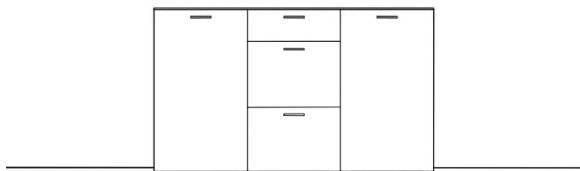

| Anzahl | Art.-Nr. | Bezeichnung | PG 10 | PG 20 |
|--------|----------|--|-------|-------|
| 1 | 92226 li | Schuhschrank 1 Tür 2 Einlegeböden 103H 60B 35T | | |
| 1 | 92227 re | Schuhschrank 1 Tür 2 Einlegeböden 103H 60B 35T | | |
| 1 | 92220 | Schuhschrank 1 Schubkasten 2 Klappen mit je 1 Schuhkorb 103H 60B 35T | | |

Breite: 180 cm
Höhe: 8 cm
Tiefe: 35 cm

Vorschlag 73

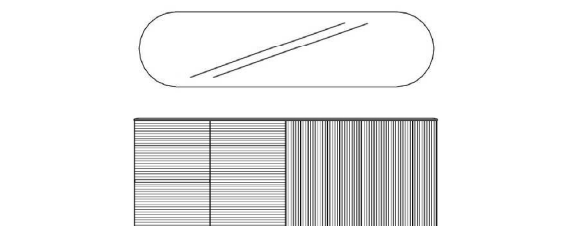

| Anzahl | Art.-Nr. | Bezeichnung | PG 10 | PG 20 |
|--------|----------|--|-------|-------|
| 2 | 92270 | Schuhschrank 1 Tür li 3 Z-Böden 85H 60B 20T | à | à |
| 2 | 92271 | Schuhschrank 1 Tür re 3 Z-Böden 85H 60B 20T | à | à |
| 2 | 7419 | MP Rillenfront waagrecht 3R 60B | à | à |
| 2 | 7433 | MP Rillenfront senkrecht 3R 60B | à | à |
| 1 | 91762 | Spiegel gerundet 60H 240B | | |

Zubehör:

| | | | | | | |
|---------|--------|---|-------|---|---|---|
| Breite: | 240 cm | 2 | 27617 | Lichtkanal inkl. LED-Band "Nubio" < 300 cm | à | à |
| Höhe: | 195 cm | 1 | 27246 | Trafo 60 Watt | | |
| Tiefe: | 20 cm | 1 | 27630 | Einkanal-Funkfernbedienung warm/kalt | | |
| | | 8 | 58876 | Z-Drahtboden für 20T | à | à |

Vorschläge

Vorschlag 59

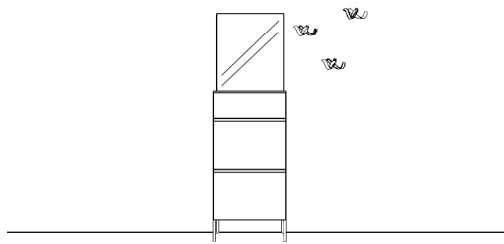

Breite: 60 cm
Höhe: 209 cm
Tiefe: 35 cm

| Anzahl | Art.-Nr. | Bezeichnung | PG 10 | PG 20 |
|--------|----------|--|-------|-------|
| 1 | 92220 | Schuhschrank 1 Schubkasten 2 Klappen mit je 1 Schuhkorb 103H 60B 35T | | |
| 1 | 91610 | Spiegel 2R 60B | | |
| 2 | 27950 | Doppelfuß schwarz 1x außen 18H | à | à |

Zubehör:

| | | | | |
|---|-------|-----------------------------|---|---|
| 2 | 27730 | MP Griffnut Metall 40-80 cm | à | à |
| 2 | 29955 | Stoffbox für Schuhkörbe | à | à |

Vorschlag 57

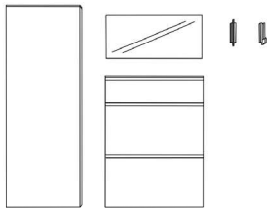

Breite: 210 cm
Höhe: 200 cm
Tiefe: 20 cm

| Anzahl | Art.-Nr. | Bezeichnung | PG 10 | PG 20 |
|--------|----------|--|-------|-------|
| 1 | 92140 | Schuhschrank 1 Tür 1 Konstruktions- boden 5 Z-Drahtböden 5R 60B 20T | | |
| 1 | 92215 | Schuhschrank 3 Klappen 2 Schuhkörbe 103H 80B 20T | | |
| 1 | 91601 | Spiegel schlicht 60H 80B | | |
| 1 | 7924 | Höhenkürzung Spiegel | | |
| 2 | 22258 | Klapphaken alu 22H | à | à |

Zubehör:

| | | | | |
|---|-------|--------------------------|---|---|
| 3 | 27730 | Griffnut Metall 40-80 cm | à | à |
|---|-------|--------------------------|---|---|

Vorschlag 60

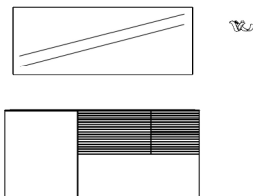

Breite: 160 cm
Höhe: 190 cm
Tiefe: 35 cm

| Anzahl | Art.-Nr. | Bezeichnung | PG 10 | PG 20 |
|--------|----------|--|-------|-------|
| 1 | 93464 | Korpus 1 Tür li 2R 60B 35T | | |
| 1 | 93501 | Korpus 2 Schubkästen 2 Klappen 2R 100B 35T | | |
| 1 | 97543 | Glasabdeckblatt 6 mm gefrostet lackiert 160 x 35 cm | | |
| 1 | 91605 | Spiegel schlicht 60H 160B | | |

Zubehör:

| | | | | |
|---|-------|---|---|---|
| 1 | 7406 | MP Rillenfront waagrecht 1R 60B | | |
| 2 | 7400 | MP Rillenfront waagrecht 5R 40B | à | à |
| 1 | 27826 | Skulpturhaken schwarz | | |
| 2 | 27616 | Lichtkanal inkl. LED-Band "Nubio" < 200 cm | à | à |
| 1 | 27245 | Trafo 30 Watt | | |
| 1 | 27630 | Einkanal-Fernbedienung warm/kalt | | |
| 2 | 97277 | Schutzmatte für Einlegeböden 60B 35T | à | à |

Vorschlag 58

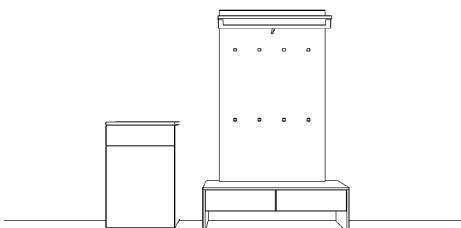

Breite: 200 cm
Höhe: 5 cm
Tiefe: 35 cm

| Anzahl | Art.-Nr. | Bezeichnung | PG 10 | PG 20 |
|--------|----------|--|-------|-------|
| 1 | 93534 | Korpus 1 Schubkasten 1 Tür 2 Einlegeböden 5R 60B 35T | | |
| 1 | 92291 | Bank 2 Schubkästen 6H 2B 35T | | |
| 1 | 90316 | Paneel inkl. Hutablage mit eckiger Bügelstange 8 Haken 1133 alu 5R 100B 9T | | |

TANDO

Vorschläge

Vorschlag 05

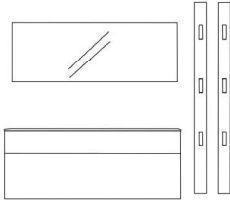

| Anzahl | Art.-Nr. | Bezeichnung | PG 10 | PG 20 |
|--------|----------|--|-------|-------|
| 1 | 92493 | Korpus 1 Schubkasten 1 Mittelseite 1 Klappe 1 Einlegeboden 5R 120B 45T | | |
| 1 | 91603 | Spiegel 60H 120B | | |
| 2 | 91751 | Hakenleiste senkrecht chrom 5R 5B | à | à |

Breite: 165 cm
Höhe: 180 cm
Tiefe: 45 cm

Vorschlag 02

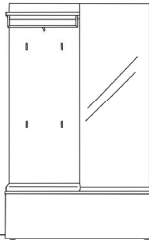

| Anzahl | Art.-Nr. | Bezeichnung | PG 10 | PG 20 |
|--------|----------|---|-------|-------|
| 1 | 90112 | Paneel inkl. Hutablage mit runder Bügelstange 4 Haken 5R 60B 9T | | |
| 1 | 91647 | Spiegel 5R 60B | | |
| 1 | 92696 | Korpus 1 Klappe 1 Mittelseite je 1 Einlegeboden 1R 120B 35T | | |

Breite: 120 cm
Höhe: 203 cm
Tiefe: 35 cm

Zubehör:

| | | |
|---|-------|------------------|
| 1 | 31963 | Kissen braun 60B |
|---|-------|------------------|

Vorschlag 17

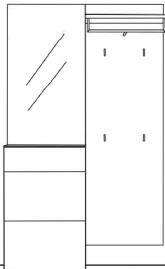

| Anzahl | Art.-Nr. | Bezeichnung | PG 10 | PG 20 |
|--------|----------|---|-------|-------|
| 1 | 93574 | Korpus 1 Schubkasten 2 Klappen 5R 60B 35T | | |
| 1 | 90122 | Paneel inkl. Hutablage mit runder Bügelstange 4 Haken 5R 60B 9T | | |
| 1 | 91644 | Spiegel 3R 60B | | |
| 1 | 97540 | Glasabdeckblatt 6 mm gefrostet 60B 35T | | |

Breite: 120 cm
Höhe: 8 cm
Tiefe: 35 cm

Vorschlag 75

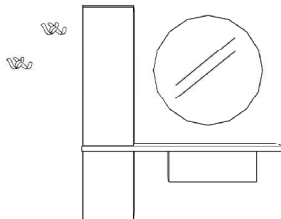

| Anzahl | Art.-Nr. | Bezeichnung | PG 10 | PG 20 |
|--------|----------|-----------------------------------|-------|-------|
| 1 | 93184 | Korpus 1 Schubkasten 2/3R 80B 35T | | |
| 1 | 97686 | Zwischenboden 162B 36T | | |
| 1 | 93440 | Korpus 1 Tür li 5R 40B 35T | | |
| 1 | 93610 | Korpus 1 Tür li 3R 40B 35T | | |
| 1 | 91650 | Spiegel rund Ø 90 cm | | |

Zubehör:

| | | | | |
|---|-------|--------------------------------------|---|---|
| 2 | 27822 | Skulpturhaken alu | à | à |
| 1 | 27756 | MP Zargenlackierung | | |
| 1 | 27611 | LED-Band für runden Spiegel | | |
| 1 | 27244 | Trafo 15 Watt | | |
| 1 | 27630 | Einkanal-Funkfernbedienung warm/kalt | | |
| 1 | 29951 | Stoffboxen Set Nr. 1 | | |

Breite: 162 cm
Höhe: 192 cm
Tiefe: 36 cm

TANDO

Vorschläge

Vorschlag 40 **NEU**

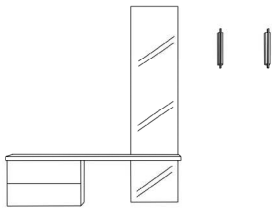

Breite: 212 cm
 Höhe: 204 cm
 Tiefe: 36 cm

| Anzahl | Art.-Nr. | Bezeichnung | PG 10 | PG 20 |
|--------|----------|---|-------|-------|
| 1 | 92430 | Korpus 2 Schubkästen 1R 60B 35T | | |
| 1 | 91630 | Spiegel schlicht 1R 40B | | |
| 1 | 91635 | Spiegel schlicht 5R 40B | | |
| 1 | 97684 | Zwischenboden 142B 36T | | |
| 2 | 22252 | Klapphaken alu 33H | à | à |
| 1 | 90839 | Befestigungsbeschlag für freihängende Böden | | |

Vorschlag 42 **NEU**

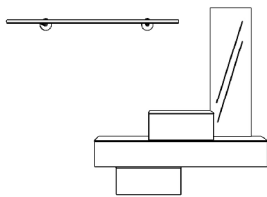

Breite: 200 cm
 Höhe: 195 cm
 Tiefe: 35 cm

| Anzahl | Art.-Nr. | Bezeichnung | PG 10 | PG 20 |
|--------|----------|--|-------|-------|
| 1 | 93182 | Korpus 1 Schubkasten 2/3R 60B 35T | | |
| 1 | 93128 | Korpus 1 Schubkasten 2/3R 160B 35T | | |
| 1 | 93172 | Korpus 1 Klappe 2/3R 60B 35T | | |
| 1 | 91635 | Spiegel schlicht 5R 40B | | |
| 1 | 90804 | Trumpet Garderobenstange quer schwarz 160B 26T | | |

Vorschlag 43 **NEU**

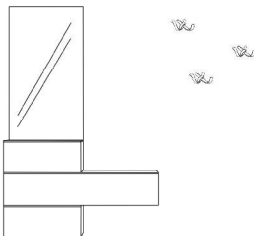

Breite: 195 cm
 Höhe: 204 cm
 Tiefe: 35 cm

| Anzahl | Art.-Nr. | Bezeichnung | PG 10 | PG 20 |
|----------|----------|---|-------|-------|
| 2 | 93182 | Korpus 1 Schubkasten 2/3R 60B 35T | à | à |
| 1 | 93178 | Korpus 1 Klappe 2/3R 120B 35T | | |
| 1 | 91644 | Spiegel schlicht 3R 60B | | |
| Zubehör: | | | | |
| 1 | 31980 | USB-Stecker 4-fach für 35T inkl. Trafo und Schubkasteneinlage | | |
| 3 | 27826 | Skulpturhaken schwarz | à | à |

Vorschlag 39 **NEU**



Breite: 182 cm
 Höhe: 190 cm
 Tiefe: 36 cm

| Anzahl | Art.-Nr. | Bezeichnung | PG 10 | PG 20 |
|----------|----------|--|-------|-------|
| 1 | 92690 | Korpus 1 Klappe 1R 60B 35T | | |
| 1 | 93614 li | Korpus 1 Tür 3R 60B 35T | | |
| 1 | 91630 | Spiegel schlicht 1R 40B | | |
| 1 | 91634 | Spiegel schlicht 3R 40B | | |
| 1 | 90854 | Hinterstück mit eckiger Bügelstange aluminium 18H 80B 3T | | |
| 1 | 97680 | Zwischenboden 102B 36T | | |
| 1 | 97688 | Zwischenboden 182B 36T | | |
| Zubehör: | | | | |
| 1 | 27624 | LED Superlight Spot | | |
| 1 | 27244 | Trafo 15 Watt | | |
| 1 | 27630 | Einkanal-Funkfernbedinung warm/kalt | | |

TANDO

Vorschläge

Vorschlag 08

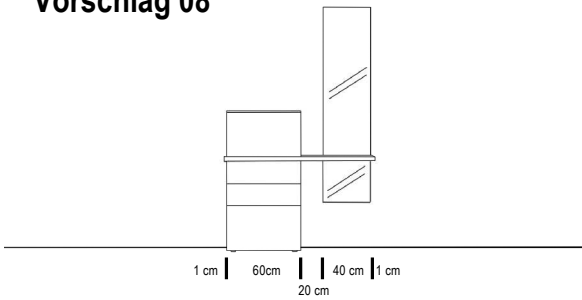

Breite: 122 cm
 Höhe: 203 cm
 Tiefe: 36 cm

| Anzahl | Art.-Nr. | Bezeichnung | PG 10 | PG 20 |
|--------|----------|--|-------|-------|
| 1 | 92532 | Korpus 2 Schubkästen 1 Großraumschubkasten 2R 60B 35T | | |
| 1 | 92690 | Korpus 1 Klappe 1 Einlegeboden1R 60B 35T | | |
| 1 | 97682 | Ablageboard 38 mm 122B 36T | | |
| 1 | 91630 | Spiegel 1R 40B | | |
| 1 | 91635 | Spiegel 5R 40B | | |
| 1 | 90839 | Befestigungsbeschlag für freihängende Böden | | |

Vorschlag 20

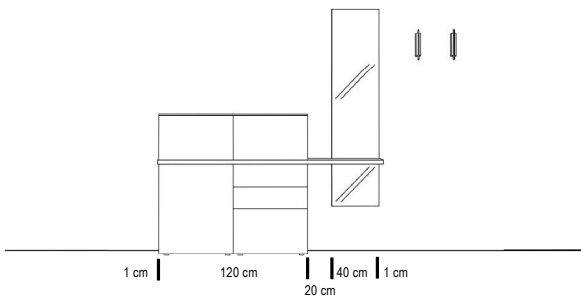

Breite: 182 cm
 Höhe: 203 cm
 Tiefe: 36 cm

| Anzahl | Art.-Nr. | Bezeichnung | PG 10 | PG 20 |
|----------|----------|--|-------|-------|
| 1 | 93464 li | Korpus 1 Tür 1 Einlegeboden 2R 60B 35T | | |
| 2 | 92690 | Korpus 1 Klappe 1 Einlegeboden1R 60B 35T | à | à |
| 1 | 92532 | Korpus 2 Schubkästen 1 Großraumschubkasten 2R 60B 35T | | |
| 1 | 97688 | Ablageboard 38 mm 182B 36T | | |
| 1 | 91630 | Spiegel 1R 40B | | |
| 1 | 91635 | Spiegel 5R 40B | | |
| 1 | 90839 | Befestigungsbeschlag für freihängende Böden | | |
| Zubehör: | | | | |
| 2 | 22258 | Klapphaken alu 6H | à | à |

Vorschlag 18

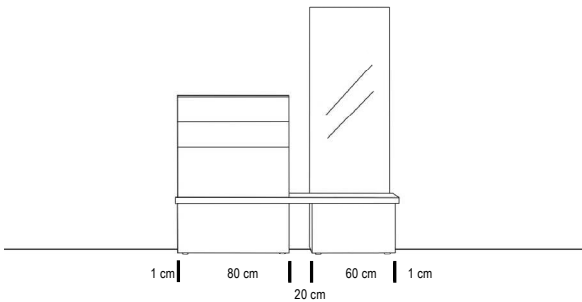

Breite: 162 cm
 Höhe: 1 cm
 Tiefe: 36 cm

| Anzahl | Art.-Nr. | Bezeichnung | PG 10 | PG 20 |
|--------|----------|--|-------|-------|
| 1 | 92690 | Korpus 1 Klappe 1 Einlegeboden1R 60B 35T | | |
| 1 | 92412 | Korpus 1 Großraumschubkasten 1R 80B 35T | | |
| 1 | 92534 | Korpus 2 Schubkästen 1 Groß- raumschubkasten 2R 80B 35T | | |
| 1 | 97686 | Ablageboard 38 mm 162B 36T | | |
| 1 | 91646 | Spiegel 4R 60B | | |

Vorschlag 19

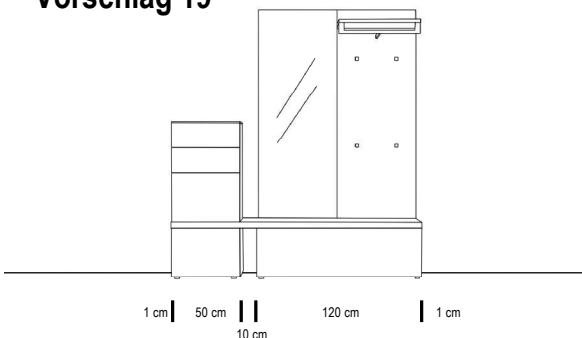

Breite: 182 cm
 Höhe: 204 cm
 Tiefe: 36 cm

| Anzahl | Art.-Nr. | Bezeichnung | PG 10 | PG 20 |
|--------|----------|---|-------|-------|
| 1 | 92698 | Korpus 1 Klappe 1 Einlegeboden 1R 50B 35T | | |
| 1 | 92530 | Korpus 2 Schubkästen 1 Groß- raumschubkasten 2R 50B 35T | | |
| 1 | 92696 | Korpus 1 Klappe 1 Mittelseite je 1 Einlegeboden 1R 120B 35T | | |
| 1 | 97688 | Ablageboard 38 mm 182B 36T | | |
| 1 | 90313 | Panel inkl. Hutablage mit eckiger Bügelstange 4 Haken 5R 60B 9T | | |
| 1 | 91647 | Spiegel 5R 60B | | |

TANDO

Vorschläge

Vorschlag 25

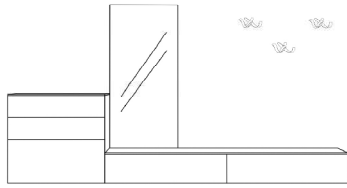

Breite: 280 cm
Höhe: 175 cm
Tiefe: 45 cm

| Anzahl | Art.-Nr. | Bezeichnung | PG 10 | PG 20 |
|--------|----------|--|-------|-------|
| 1 | 93563 | Korpus 2 Schubkästen 1 Klappe 2R 80B 45T | | |
| 1 | 93187 li | Korpus 1 Schubkasten 2/3R 100B 45T | | |
| 1 | 93177 | Korpus 1 Klappe 2/3R 100B 45T | | |
| 1 | 91645 | Spiegel schlicht 5R 60B | | |

Zubehör:

| | | | | |
|---|-------|---------------------|---|---|
| 3 | 27824 | Skulpturhaken chrom | à | à |
| 1 | 31981 | USB-Stecker 45T | | |

Vorschlag 01

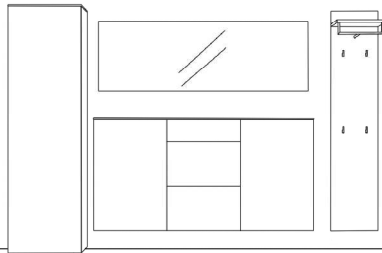

Breite: 300 cm
Höhe: 8 cm
Tiefe: 35 cm

| Anzahl | Art.-Nr. | Bezeichnung | PG 10 | PG 20 |
|--------|----------|---|-------|-------|
| 1 | 93704 li | Kleiderschrank 1 ausziehbare Kleiderstange 5R 60B 35T | | |
| 1 | 93514 li | Korpus 1 Tür 2 Einlegeböden 5R 60B 35T | | |
| 1 | 93515 re | Korpus 1 Tür 2 Einlegeböden 5R 60B 35T | | |
| 1 | 93574 | Korpus 1 Schubkasten 2 Klappen 2 Einlegeböden 5R 60B 35T | | |
| 1 | 91606 | Spiegel 60H 180B | | |
| 1 | 90121 | Paneel inkl. Hutablage mit runder Bügelstange 4 Haken 5R 40B 9T | | |

Vorschlag 03

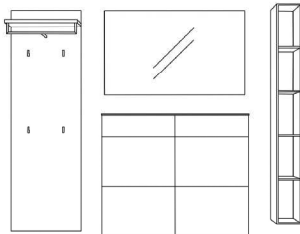

Breite: 240 cm
Höhe: 180 cm
Tiefe: 35 cm

| Anzahl | Art.-Nr. | Bezeichnung | PG 10 | PG 20 |
|--------|----------|---|-------|-------|
| 1 | 90122 | Paneel inkl. Hutablage mit runder Bügelstange 4 Haken 5R 60B 9T | | |
| 1 | 91613 | Spiegel 2R 120B | | |
| 2 | 93574 | Korpus 1 Schubkasten 2 Klappen 2 Einlegeböden 5R 60B 35T | à | à |
| 1 | 12685 | Regal 10 mm 5R 20B 4T | | |

Vorschlag 71

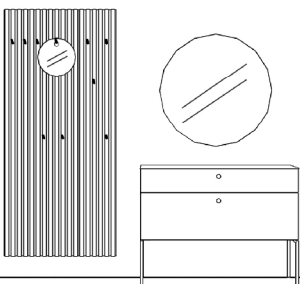

Breite: 230 cm
Höhe: 215 cm
Tiefe: 35 cm

| Anzahl | Art.-Nr. | Bezeichnung | PG 10 | PG 20 |
|--------|----------|---|-------|-------|
| 1 | 91015 | Lamellenpaneel mit 6 Rundholzaken 5R 60B 4T | | |
| 1 | 91012 | Lamellenpaneel mit 6 Rundholzaken 5R 30B 4T | | |
| 1 | 92468 | Korpus 1 Schubkasten 1 Großraum-schubkasten 5R 120B 35T | | |
| 2 | 27954 | Doppelfuß schwarz 1x außen 36H 35T | à | à |
| 1 | 91650 | Spiegel rund Ø 90 cm | | |

Zubehör:

| | | | | |
|---|-------|--------------------------------------|---|---|
| 1 | 91009 | Rundspiegel mit Loch Ø 30 cm | | |
| 2 | 27756 | MP Zargenlackierung | à | à |
| 1 | 27611 | LED-Band für runden Spiegel | | |
| 1 | 27245 | Trafo 30 Watt | | |
| 1 | 27630 | Einkanal-Funkfernbedienung warm/kalt | | |

TANDO

Vorschläge

Vorschlag 07

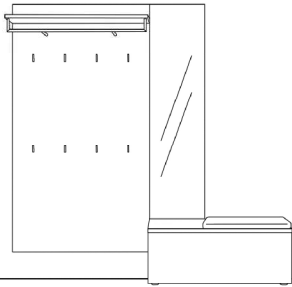

Breite: 200 cm
Höhe: 203 cm
Tiefe: 35 cm

| Anzahl | Art.-Nr. | Bezeichnung | PG 10 | PG 20 |
|----------|----------|---|-------|-------|
| 1 | 90226 | Paneel inkl. Hutablage mit runder Bügelstange 8 Haken 5R 100B 9T | | |
| 1 | 91637 | Spiegel 5R 40B | | |
| 1 | 92694 | Korpus 1 Klappe 1 Mittelseite 1 Einlegeboden 1R 100B 35T | | |
| Zubehör: | | | | |
| 1 | 31962 | Kissen anthrazit 60B | | |

Vorschlag 06 mit Schuhkörben

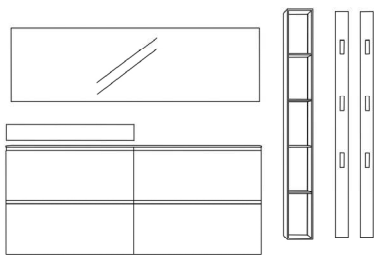

Breite: 290 cm
Höhe: 180 cm
Tiefe: 20/4 cm

| Anzahl | Art.-Nr. | Bezeichnung | PG 10 | PG 20 |
|----------|----------|---|-------|-------|
| 2 | 92202 | Schuhschrank 2 Klappen je 1 Schuhkorb 85H 100B 20T | à | à |
| 1 | 92298 | Ablage mit Klappe 13H 100B 18T | | |
| 1 | 91607 | Spiegel 60H 200B | | |
| 1 | 12669 | Regal 10 mm 5R 20B 4T | | |
| 2 | 91750 | Hakenleiste senkrecht alu 5R 5B | à | à |
| Zubehör: | | | | |
| 4 | 27731 | Griffnut Metall 100B | à | à |
| 2 | 27616 | Lichtkanal inkl. LED-Band Nubio | à | à |
| 1 | 27245 | Trafo 30 Watt | | |
| 1 | 27630 | Einkanal - Fernbedienung warm/kalt | | |

Vorschlag 54

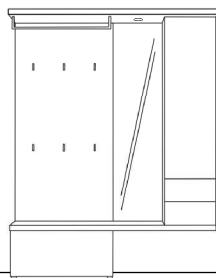

Breite: 160 cm
Höhe: 4 cm
Tiefe: 35 cm

| Anzahl | Art.-Nr. | Bezeichnung | PG 10 | PG 20 |
|----------|----------|------------------------------------|-------|-------|
| 1 | 92692 | Korpus 1 Klappe 1R 80B 35T | | |
| 2 | 90864 | Boden 38 mm 160 x 35 cm | à | à |
| 2 | 90839 | Befestigungsbeschlag für Böden | à | à |
| 1 | 90414 | Paneel schlicht 5R 80B | | |
| 6 | 1143 | Taschenhaken schwarz | à | à |
| 1 | 90569 | Garderobenstange schwarz für 80B | | |
| 1 | 91637 | Spiegel schlicht 5R 40B | | |
| 1 | 92786 | Korpus 5R 40B 35T | | |
| 2 | 26322 | Schubkasten 5R 40B 35T | à | à |
| 1 | 94061 | Tür 5R 40B | | |
| Zubehör: | | | | |
| 1 | 27624 | LED Superlight Spot | | |
| 1 | 27245 | Trafo 30 Watt | | |
| 1 | 27630 | Einkanal - Fernbedienung warm/kalt | | |

Vorschlag 10

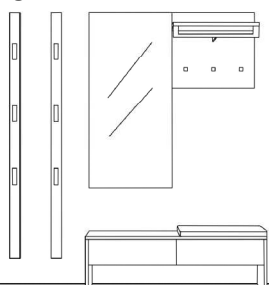

Breite: 2 cm
Höhe: 198 cm
Tiefe: 35 cm

| Anzahl | Art.-Nr. | Bezeichnung | PG 10 | PG 20 |
|----------|----------|--|-------|-------|
| 2 | 91751 | Hakenleiste senkrecht chrom 5R 5B | à | à |
| 1 | 91645 | Spiegel 5R 60B | | |
| 1 | 92291 | Bank 2 Schubkästen 38H 2B 35T | | |
| 1 | 90753 | Garderobenelement inkl. Hutablage mit eckiger Bügelstange und Garderobenhaken 5R 60B 9T | | |
| Zubehör: | | | | |
| 1 | 31962 | Kissen anthrazit 60B | | |

TANDO

Vorschläge

Vorschlag 37

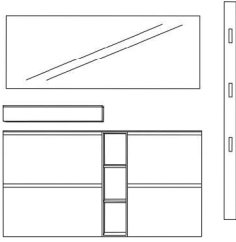

Breite: 5 cm
Höhe: 205 cm
Tiefe: 20 cm

| Anzahl | Art.-Nr. | Bezeichnung | PG 10 | PG 20 |
|--------|----------|---|-------|-------|
| 1 | 12400 | Korpus 10 mm 85H 20B 7T | | |
| 1 | 92201 | Schuhschrank 2 Klappen 85H 80B 20T | | |
| 1 | 92200 | Schuhschrank 2 Klappen 85H 60B 20T | | |
| 1 | 97533 | Glasabdeckblatt 6 mm gefrostet 160 x 20 cm | | |
| 1 | 92297 | Ablage mit Klappe 13H 80B 18T | | |
| 1 | 91605 | Spiegel schlicht 60H 160B | | |
| 1 | 91750 | Leiste mit Klapphaken alu 5R | | |

Zubehör:

| | | | | |
|---|-------|----------------------------|---|---|
| 4 | 27730 | Griffnut Metall 40 - 80 cm | à | à |
|---|-------|----------------------------|---|---|

Vorschlag 27

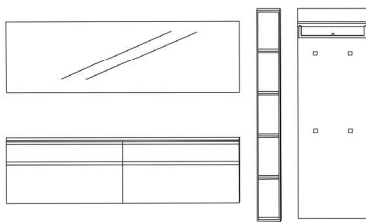

Breite: 300 cm
Höhe: 8 cm
Tiefe: 35 cm

| Anzahl | Art.-Nr. | Bezeichnung | PG 10 | PG 20 |
|--------|----------|--|-------|-------|
| 2 | 92490 | Korpus 1 Schubkasten 1 Klappe 5R 100B 35T | à | à |
| 1 | 91607 | Spiegel 60H 200B | | |
| 1 | 12669 | Korpus 10 mm 5R 20B 4T | | |
| 1 | 90323 | Paneel inkl. Hutablage und eckiger Bügelstange 4 Haken 5R 60B 9T | | |
| 1 | 97544 | Glasabdeckblatt gefrostet 200B | | |

Zubehör:

| | | | | |
|---|-------|----------------------------------|---|---|
| 4 | 27731 | Griffnut Metall 100B | à | à |
| 2 | 27616 | Lichtkanal inkl. LED-Band Nubio | à | à |
| 1 | 27245 | Trafo 30 Watt | | |
| 1 | 27630 | Einkanal-Fernbedienung warm/kalt | | |

Vorschlag 11

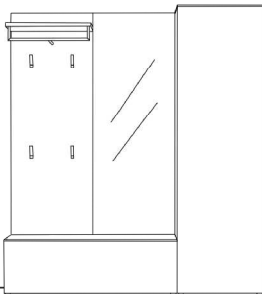

Breite: 180 cm
Höhe: 8 cm
Tiefe: 45 cm

| Anzahl | Art.-Nr. | Bezeichnung | PG 10 | PG 20 |
|--------|----------|---|-------|-------|
| 1 | 90213 | Paneel inkl. Hutablage mit runder Bügelstange 4 Haken 5R 60B 9T | | |
| 1 | 92697 | Korpus 1 Klappe 1 Mittelseite 1 Einlegeboden 1R 120B 45T | | |
| 1 | 93715 re | Kleiderschrank 1 ausziehbarer Kleiderstange 5R 60B 45T | | |
| 1 | 91647 | Spiegel 5R 60B | | |

Vorschlag 55

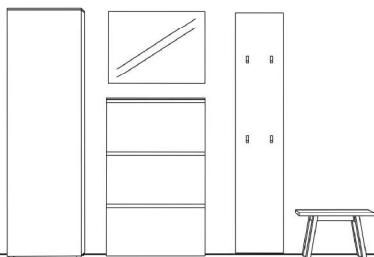

Breite: 285 cm
Höhe: 8 cm
Tiefe: 20 cm

| Anzahl | Art.-Nr. | Bezeichnung | PG 10 | PG 20 |
|--------|----------|--|-------|-------|
| 1 | 92150 | Schuhschrank 1 Tür li 1 K-Boden 6 Z-Drahtböden 5R 60B 20T | | |
| 1 | 92259 | Schuhschrank 1 Klappe mit Innen- einteilung 2 Klappen mit Schuhkorb 5H 80B 20T | | |
| 1 | 91601 | Spiegel schlicht 60H 80B | | |
| 1 | 90430 | Paneel schlicht 5R 40B 4T | | |
| 4 | 1145 | Garderobenhaken "Jot" schwarz | à | à |
| 1 | 31961 | Schemel 8H 60B 26T | | |

Zubehör:

| | | | | |
|---|-------|---|---|---|
| 3 | 27730 | MP Griffnut Metall 40-80 cm | à | à |
| 2 | 29955 | Stoffbox für Schuhkörbe | à | à |
| 1 | 31983 | Technik-Paket mit USB-Stecker und LED Emotion Spot | | |

Vorschläge

Vorschlag 61

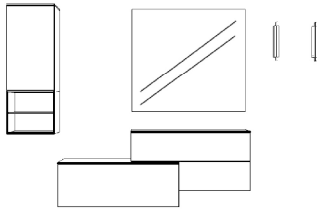

Breite: 200 cm
 Höhe: 198 cm
 Tiefe: 35/45 cm

| Anzahl | Art.-Nr. | Bezeichnung | PG 10 | PG 20 |
|----------|----------|--|-------|-------|
| 1 | 93460 | Korpus 1 Tür li 2R 40B 35T | | |
| 1 | 12446 | Regal 10 mm 1R 40B 7T | | |
| 1 | 92695 | Korpus 1 Klappe 1R 100B 45T | | |
| 1 | 93186 | Korpus 1 Schubkasten 2/3R 100B 35T | | |
| 1 | 93182 | Korpus 1 Schubkasten 2/3R 60B 35T | | |
| 1 | 91622 | Spiegel schlicht 5R 100B | | |
| Zubehör: | | | | |
| 2 | 22251 | Klapphaken schwarz 33H | à | à |
| 2 | 27615 | Lichtkanal inkl. LED-Band Nubio <100 cm | à | à |
| 1 | 27245 | Trafo 30 Watt | | |
| 1 | 27630 | Einkanal-Funkfernbedienung warm/kalt | | |
| 1 | 31980 | USB-Stecker 4-fach inkl. Trafo und rutschfester Schubkasteneinlage | | |

Vorschlag 62

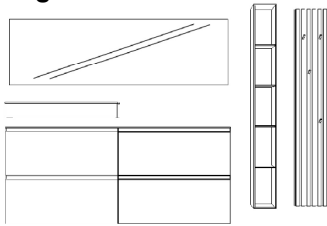

Breite: 305 cm
 Höhe: 205 cm
 Tiefe: 20/7 cm

| Anzahl | Art.-Nr. | Bezeichnung | PG 10 | PG 20 |
|----------|----------|--|-------|-------|
| 2 | 92202 | Schuhschrank 2 Klappen mit je 1 Schuhkorb 85H 100B 20T | à | à |
| 1 | 92298 | Ablage mit Klappe 13H 100B 18T | | |
| 1 | 91607 | Spiegel schlicht 60H 200B | | |
| 1 | 12669 | Regal 10 mm 5R 20B 7T | | |
| 1 | 91011 | Lamellenpaneel inkl. 4 Rundholzhasen 5R 30B | | |
| Zubehör: | | | | |
| 4 | 27731 | MP Griffnut Metall 100-140 cm | à | à |
| 2 | 27616 | Lichtkanal inkl. LED-Band Nubio <200 cm | à | à |
| 1 | 27245 | Trafo 30 Watt | | |
| 1 | 27630 | Einkanal-Funkfernbedienung warm/kalt | | |
| 2 | 29955 | Stoffbox für Schuhkorb | à | à |

Vorschlag 49

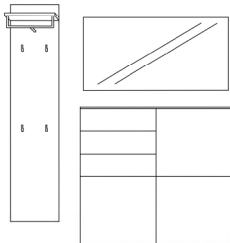

Breite: 210 cm
 Höhe: 205 cm
 Tiefe: 7/35 cm

| Anzahl | Art.-Nr. | Bezeichnung | PG 10 | PG 20 |
|----------|----------|---|-------|-------|
| 2 | 92763 | Korpus 3R 60B 35T | à | à |
| 1 | 94084 | Tür links 5R 60B | | |
| 3 | 26326 | Schubkasten 5R 60B 35T | à | à |
| 2 | 94085 | Tür rechts 5R 60B | à | à |
| 1 | 90121 | Paneel inkl. Hutablage mit runder Bügelstange 4 Haken 5R 40B 9T | | |
| 1 | 91603 | Spiegel schlicht 60H 120B | | |
| Zubehör: | | | | |
| 4 | 58877 | Z-Drahtboden | à | à |
| 1 | 27276 | Einlegeboden 60B 35T | | |

Vorschlag 48

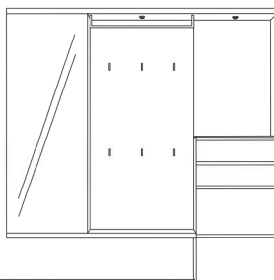

Breite: 200 cm
 Höhe: 3 cm
 Tiefe: 35 cm

| Anzahl | Art.-Nr. | Bezeichnung | PG 10 | PG 20 |
|----------|----------|---|-------|-------|
| 1 | 93874 | Korpus 1 Spiegeltür li 1 K-Boden 1 ausz. Kleiderstange 5R 60B 35T | | |
| 1 | 92763 | Korpus 3R 60B 35T | | |
| 2 | 26416 | Großraumschubkasten 1R 60B 35T | à | à |
| 2 | 26326 | Schubkasten 1R 60B 35T | à | à |
| 1 | 90863 | Boden 38 mm 140B 35T | | |
| 1 | 90864 | Boden 38 mm 200B 35T | | |
| 1 | 90414 | Paneel schlicht 5R 80B | | |
| 1 | 90403 | Paneel schlicht 5R 60B | | |
| 1 | 90569 | runde Bügelstange schwarz für 80B | | |
| 6 | 1143 | Taschenhaken schwarz | à | à |
| 2 | 90839 | Befestigungsbeschlag für freihängende Böden | à | à |
| Zubehör: | | | | |
| 4 | 27730 | Griffnut Metall 40 - 80 cm | à | à |
| 2 | 27624 | LED Superlight Spot | à | à |
| 1 | 27244 | Trafo 15 Watt | | |
| 1 | 27630 | Einkanal-Fernbedienung warm/kalt | | |

TANDO

Vorschläge

Vorschlag 63

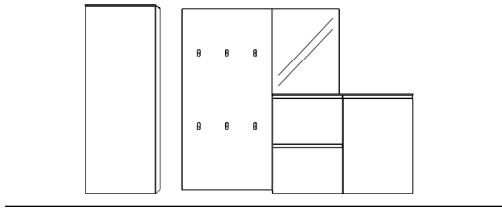

Breite: 280 cm
 Höhe: 198 cm
 Tiefe: 20 cm

| Anzahl | Art.-Nr. | Bezeichnung | PG 10 | PG 20 |
|--------|----------|--|-------|-------|
| 1 | 92140 | Schuhschrank 1 Tür 1 Konstruktionsboden 5 Z-Drahtböden 5R 60B 20T | | |
| 1 | 90414 | Paneel schlicht 5R 80B 4T | | |
| 6 | 1144 | Jot-Haken alu | à | à |
| 1 | 92248 | Schuhschrank 1 Klappe mit Inneneinteilung 1 Klappe mit Schuhkorb 85H 60B 20T | | |
| 1 | 92209 | Schuhschrank 1 Tür 2 Einlegeböden 85H 60B 20T | | |
| 1 | 91620 | Spiegel schlicht 5R 60B 4T | | |
| 1 | 7924 | Höhenkürzung Spiegel | | |

Zubehör:

| | | | | |
|---|-------|--|---|---|
| 3 | 27730 | MP Griffnut Metall 40-80 cm | à | à |
| 1 | 31983 | Technik-Paket mit USB-Stecker (2-fach) LED Emotion Spot und Sensor für Beleuchtung | | |

Vorschlag 74

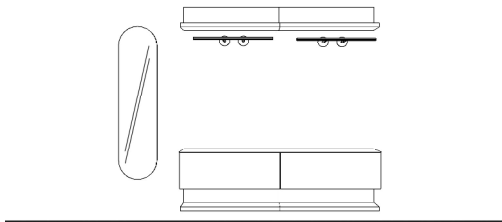

Breite: 200 cm
 Höhe: 198 cm
 Tiefe: 35 cm

| Anzahl | Art.-Nr. | Bezeichnung | PG 10 | PG 20 |
|--------|----------|--|-------|-------|
| 1 | 91770 | Spiegel gerundet 5R 40B | | |
| 2 | 92414 | Korpus 1 Großraumschubkasten 1R 100B 35T | à | à |
| 1 | 97474 | Keramikabdeckblatt 6 mm <200 x 35 cm | | |
| 2 | 23231 | L-Board 2/3R 100B 1T | à | à |
| 2 | 23240 | L-Board inkl. Lichtleiste 2/3R 100B 1T | à | à |
| 2 | 90800 | Trumpet Garderobenstange schwarz 80B | à | à |

Zubehör:

| | | | | |
|---|-------|--|---|---|
| 2 | 27616 | Lichtkanal inkl. LED-Band "Nubio" < 200 cm | à | à |
| 1 | 27244 | Trafo 15 Watt | | |
| 1 | 27245 | Trafo 30 Watt | | |
| 2 | 27630 | Einkanal-Funkfernbedienung warm/kalt | à | à |
| 2 | 97261 | Schutzfolie für L-Boarde 100B | à | à |

Vorschlag 33

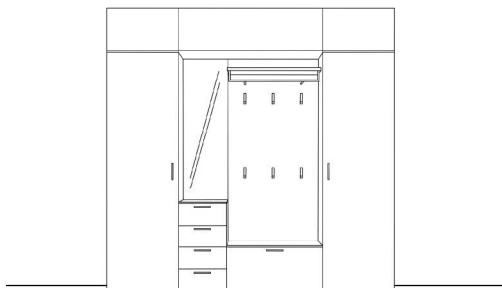

Breite: 240 cm
 Höhe: 4 cm
 Tiefe: 45 cm

| Anzahl | Art.-Nr. | Bezeichnung | PG 10 | PG 20 |
|--------|----------|---|-------|-------|
| 1 | 93714 li | Kleiderschrank 1 ausziehbare Kleiderstange 5R 60B 45T | | |
| 1 | 92842 | Korpus 2R 40B 45T | | |
| 4 | 26342 | Schubkasten 40B 45T | à | à |
| 1 | 91635 | Spiegel 5R 40B | | |
| 1 | 92693 | Korpus 1 Klappe 1 Einlegeboden 1R 80B 45T | | |
| 1 | 90214 | Paneel inkl. Hutablage mit runder Bügelstange 6 Haken 5R 80B 9T | | |
| 1 | 93715 re | Kleiderschrank 1 ausziehbare Kleiderstange 5R 60B 45T | | |
| 2 | 92807 | Korpus 1R 60B 45T | à | à |
| 1 | 94014 li | Tür 1R 60B | | |
| 1 | 94015 re | Tür 1R 60B | | |
| 1 | 92697 | Korpus 1 Klappe 1 Mittelseite Öffnung nach oben 1R 120B 45T | | |

Vorschlag 34

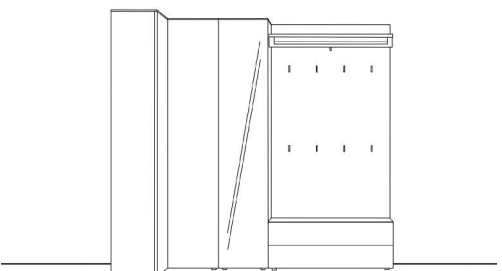

Breite: 75/215 cm
 Höhe: 8 cm
 Tiefe: 35 cm

| Anzahl | Art.-Nr. | Bezeichnung | PG 10 | PG 20 |
|--------|----------|---|-------|-------|
| 1 | 93219 re | Eckkorpus 2 Türen 4 Einlegeböden 2 Konstruktionsböden 1 ausziehbare Kleiderstange 5R 75/75B 35T | | |
| 1 | 93731 re | Kleiderschrank 1 Spiegeltür 1 Konstruktionsboden 4 Einlegeböden 5R 40B 35T | | |
| 1 | 90416 | Paneel schlicht 5R 100B 4T | | |
| 1 | 90726 | eckige Bügelstange alu 100B | | |
| 8 | 1138 | Taschenhaken alu | à | à |
| 1 | 92434 | Korpus 2 Schubkästen 1R 100B 35T | | |

Vorschläge

Vorschlag 66 **NEU**

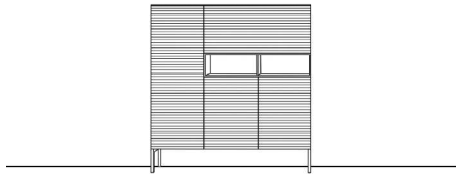

Breite: 240 cm
 Höhe: 5 cm
 Tiefe: 35 cm

| Anzahl | Art.-Nr. | Bezeichnung | PG 10 | PG 20 |
|--------|----------|--|-------|-------|
| 1 | 93610 | Korpus 1 Tür 3R 40B 35T | | |
| 1 | 7418 | MP Rillenfront waagrecht 3R 40B | | |
| 1 | 93446 | Korpus 2 Türen 5R 80B 35T | | |
| 2 | 7410 | MP Rillenfront waagrecht 5R 40B | à | à |
| 1 | 12438 | Regal 10 mm 1 Mittelseite 18H 80B 7T | | |
| 1 | 92692 | Korpus 1 Klappe 1R 80B 35T | | |
| 1 | 7407 | MP Rillenfront waagrecht 1R 80B | | |
| 1 | 97472 | Keramikabdeckblatt 6 mm 120 x 35 cm | | |
| 2 | 27950 | Doppelfuß 1x außen schwarz 18H für 35T | à | à |

Vorschlag 46 **NEU**

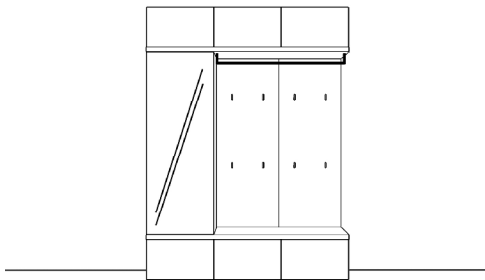

Breite: 180 cm
 Höhe: 1 cm
 Tiefe: 45 cm

| Anzahl | Art.-Nr. | Bezeichnung | PG 10 | PG 20 |
|--------|----------|--|-------|-------|
| 3 | 92691 | Korpus 1 Klappe 1R 60B 45T | à | à |
| 1 | 92888 | Korpus 5R 60B 45T | | |
| 1 | 95674 | 1 Spiegeltür links 5R 60B | | |
| 1 | 93598 | Aufsatzkorpus 2 Türen mit Mittelseite 2 Einlegeböden 1R 120B 45T | | |
| 1 | 93594 | Aufsatzkorpus 1 Tür 1R 60B 45T | | |
| 2 | 90874 | Boden 38 mm 180B 45T | à | à |
| 2 | 90412 | Paneel schlicht 5R 60B | à | à |
| 8 | 1143 | Taschenhaken schwarz | à | à |
| 1 | 90571 | Bügelstange rund schwarz für 120B | | |

Vorschlag 44 **NEU**

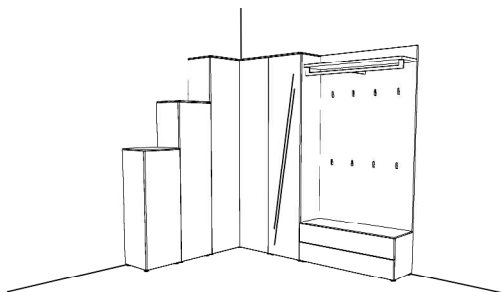

Breite: 155/215 cm
 Höhe: 3 cm
 Tiefe: 35 cm

| Anzahl | Art.-Nr. | Bezeichnung | PG 10 | PG 20 |
|--------|----------|--|-------|-------|
| 1 | 93219 | Eckkorpus 5R 75x75B 35T | | |
| 1 | 93610 | Korpus 1 Tür 3R 40B 35T | | |
| 1 | 92745 | Korpus 5R 40B | | |
| 1 | 94050 | Tür links 5R 40B | | |
| 2 | 97710 | Höhenkürzung | à | à |
| 1 | 93730 | Korpus 1 Spiegeltür 5R 40B 35T | | |
| 1 | 92434 | Korpus 2 Schubkästen 1R 100B 35T | | |
| 1 | 90416 | Paneel schlicht 5R 100B 4T | | |
| 1 | 90726 | Hutablage mit eckiger Bügelstange aluminium 100B | | |
| 8 | 1138 | Taschenhaken aluminium | à | à |

TANDO

Vorschläge

Vorschlag 47

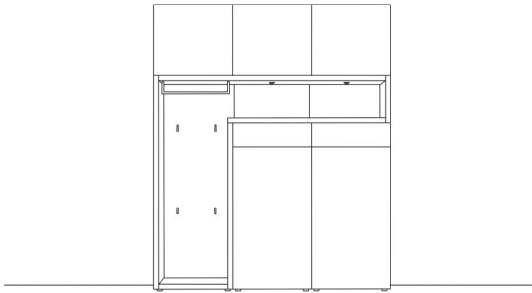

Breite: 180 cm
Höhe: 8 cm
Tiefe: 35 cm

| Anzahl | Art.-Nr. | Bezeichnung | PG 10 | PG 20 |
|-----------------|----------|---|-------|-------|
| 2 | 92772 | Korpus 5R 60B 35T | à | à |
| 1 | 94034 | Tür links 3R 60B | | |
| 1 | 94035 | Tür rechts 3R 60B | | |
| 2 | 26326 | Schubkasten 5R 60B 35T | à | à |
| 1 | 93764 | Aufsatzkorpus 1 Tür li 5R 60B 35T | | |
| 1 | 93768 | Aufsatzkorpus 2 Türen mit Mittelseite 5R 120B 35T | | |
| 1 | 90541 | Rahmenkonstruktion mit 3 Paneelen 38 mm stark 5R 180B 35T | | |
| 1 | 90564 | runde Bügelstange chrom für 60B | | |
| 4 | 1139 | Taschenhaken chrom | à | à |
| Zubehör: | | | | |
| 3 | 97276 | Einlegeboden 19 mm 60B 35T | à | à |
| 2 | 27628 | LED Emotion Spot schwenkbar | à | à |
| 1 | 27244 | Trafo 15 Watt | | |
| 1 | 27630 | Einkanal-Fernbedienung warm/kalt | | |

Vorschlag 53

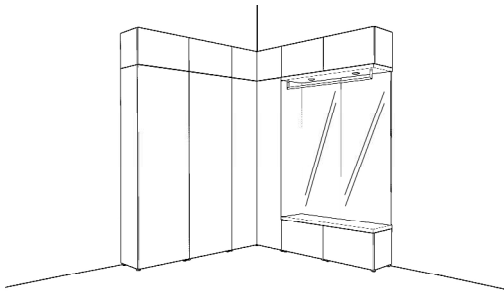

Breite: 195/195 cm
Höhe: 8 cm
Tiefe: 35 cm

| Anzahl | Art.-Nr. | Bezeichnung | PG 10 | PG 20 |
|-----------------|----------|---|-------|-------|
| 1 | 93704 | Kleiderschrank 1 Tür li 1 Konstruktionsboden 1 Kleiderstange 5R 60B 35T | | |
| 1 | 93705 | Kleiderschrank 1 Tür re 1 Konstruktionsboden 1 Kleiderstange 5R 60B 35T | | |
| 1 | 93218 | Eckkleiderschrank 2 Türen 2 Konstruktionsböden 1 Kleiderstange 4 Einlegeböden 5R 75x75B 35T | | |
| 2 | 92410 | Korpus 1 Großraumschubkasten 1R 60B 35T | à | à |
| 1 | 90517 | Rahmenkonstruktion als Aufsatzelement rechts offen mit 2 Spiegelpaneelen 5R 120B 35T | | |
| 2 | 93588 | Aufsatzelement 2 Türen mit Mittelseite 2 Einlegeböden 1R 120B 35T | à | à |
| 1 | 93200 | Aufsatzelement Eckkorpus 2 Türen 2 Einlegeböden 1R 75x75B 35T | | |
| Zubehör: | | | | |
| 1 | 90571 | Garderobenstange schwarz für 120B | | |
| 1 | 31963 | Kissen braun 60 x 32 cm | | |
| 2 | 27624 | LED Superlight Spot | à | à |
| 1 | 27244 | Trafo 15 Watt | | |
| 1 | 27630 | Einkanal-Fernbedienung warm/kalt | | |

Vorschlag 45

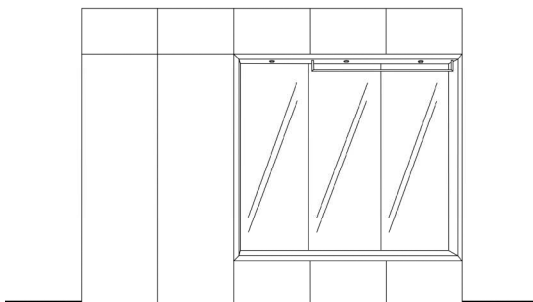

Breite: 300 cm
Höhe: 8 cm
Tiefe: 35 cm

| Anzahl | Art.-Nr. | Bezeichnung | PG 10 | PG 20 |
|-----------------|----------|--|-------|-------|
| 1 | 93704 | Korpus 1 Tür li 5R 60B 35T | | |
| 1 | 93705 | Korpus 1 Tür re 5R 60B 35T | | |
| 2 | 93588 | Aufsatzkorpus 2 Türen 1R 120B 35T | à | à |
| 1 | 93585 | Aufsatzkorpus 1 Tür re 1R 60B 35T | | |
| 3 | 92410 | Korpus 1 Großraumschubkasten 1R 60B 35T | à | à |
| 1 | 90554 | Rahmenkonstruktion mit 3 Spiegelpaneelen 38 mm 5R 180B 35T | | |
| 1 | 90563 | runde Bügelstange für 120B alu | | |
| Zubehör: | | | | |
| 3 | 27624 | LED Superlight Spot | à | à |
| 1 | 27244 | Trafo 15 Watt | | |
| 1 | 27630 | Einkanal-Fernbedienung warm/kalt | | |

TANDO

Schuhschränke 5 cm hoch



Korpshöhe zzgl. Drehfüße (8 cm) und Abdeckblatt (1 cm)

| 1 Klappe mit 1 Schuhkorb | | Tiefe | Breite | 60 cm | 80 cm | 100 cm | 1 Tür mit 1 Einlegeboden | | Tiefe | Breite | 40 cm | 60 cm |
|---|-------|----------|--------|-------|-------|--------|-----------------------------|----------|----------|----------|----------|-------|
|  | 20 cm | Art.-Nr. | 92243 | 92247 | 92266 | 20 cm | Art.-Nr. | 92282 li | 92284 li | 92283 re | 92285 re | |
| | | | PG 10 | | | | | PG 10 | | | | |
| | | | PG 20 | | | | | PG 20 | | | | |
| | 35 cm | Art.-Nr. | 92267 | 92268 | 92269 | 35 cm | Art.-Nr. | 92286 li | 92288 li | 92287 re | 92289 re | |
| | | | PG 10 | | | | | PG 10 | | | | |
| | | | PG 20 | | | | | PG 20 | | | | |

Schuhschränke 85 cm hoch

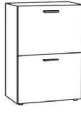
Korpshöhe zzgl. Drehfüße (8 cm) und Abdeckblatt (1 cm)

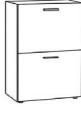
| 2 Klappen mit je 1 Schuhkorb | | Tiefe | Breite | 60 cm | 80 cm | 100 cm | 1 Tür mit 2 Einlegeböden oder 3 Z-Böden | | Tiefe | Breite | 40 cm | 60 cm | 60 cm |
|---|-------|----------|--------|-------|-------|--------|---|----------|----------|----------|----------|----------|----------|
|  | 20 cm | Art.-Nr. | 92200 | 92201 | 92202 | 20 cm | Art.-Nr. | 92206 li | 92208 li | 92207 re | 92209 re | 92270 li | 92271 re |
| | | | PG 10 | | | | | PG 10 | | | 92272 li | | |
| | | | PG 20 | | | | | PG 20 | | | 92273 re | | |
| | 35 cm | Art.-Nr. | 92203 | 92204 | 92205 | 35 cm | Art.-Nr. | 92210 li | 92212 li | 92211 re | 92213 re | | |
| | | | PG 10 | | | | | PG 10 | | | | | |
| | | | PG 20 | | | | | PG 20 | | | | | |

| 2 Klappen obere Klappe: Inneneinteilung untere Klappe: 1 Schuhkorb | | Tiefe | Breite | 60 cm | 80 cm | Gegen Auf: Technik-Paket | | Art.-Nr. | 31983 |
|---|-------|----------|--------|-------|--|--------------------------|---|----------|-------|
|  | 20 cm | Art.-Nr. | 92248 | 92249 | Inneneinteilung mit beweglichen Böden in 102 - Ethno Eiche (astig) oder 121 - Eiche anthrazit: | | USB-Stecker (2-fach) inkl. Trafo LED Emotion Spot schwenkbar Sensor für Beleuchtung | | |
| | | | PG 10 | |  | | | | |
| | | | PG 20 | | | | | | |

Schuhschränke 103 cm hoch

Korpshöhe zzgl. Drehfüße (8 cm) und Abdeckblatt (1 cm)

| 1 Schubkasten 2 Klappen mit je 1 Schuhkorb | | Tiefe | Breite | 60 cm | 80 cm | 100 cm | 1 Tür mit 2 Einlegeböden oder 4 Z-Böden | | Tiefe | Breite | 40 cm | 60 cm | 60 cm |
|---|-------|----------|--------|-------|-------|--------|---|----------|----------|----------|----------|----------|----------|
|  | 35 cm | Art.-Nr. | 92220 | 92221 | 92222 | 20 cm | Art.-Nr. | 92228 li | 92230 li | 92229 re | 92231 re | 92274 li | 92275 re |
| | | | PG 10 | | | | | PG 10 | | | 92276 li | | |
| | | | PG 20 | | | | | PG 20 | | | 92277 re | | |

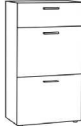
| 1 Klappe mit Gasdruckfeder 2 Klappen mit je 1 Schuhkorb | | Tiefe | Breite | 60 cm | 80 cm | 100 cm |
|---|-------|----------|--------|-------|-------|--------|
|  | 20 cm | Art.-Nr. | 92214 | 92215 | 92216 | |
| | | | PG 10 | | | |
| | | | PG 20 | | | |
| | 35 cm | Art.-Nr. | 92217 | 92218 | 92219 | |
| | | | PG 10 | | | |
| | | | PG 20 | | | |



Alle Schuhschränke (bis 131 cm) sind zum gleichen auch wandhängend lieferbar.

Hinweis: Bei Schuhklappen ist kein unsichtbarer Pushbeschlag möglich.

TANDO

Schuhschränke 5 cm hoch

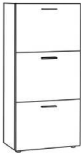
Korpshöhe zzgl. Drehfüße (8 cm) und Abdeckblatt (1 cm)

| 3 Klappen mit je 1 Schuhkorb | | Tiefe | Breite | 60 cm | 80 cm | 100 cm | 1 Tür mit 3 Einlegeböden oder 5 Z-Böden | | Tiefe | Breite | 40 cm | 60 cm | 60 cm | |
|---|-------|----------|--------|-------|-------|---|---|----------|----------|----------|-----------|----------|-----------|----------|
|  | 20 cm | Art.-Nr. | 92250 | 92251 | 92252 |  | 3 E-Böden | Art.-Nr. | 92238 li | 92256 li | 3 E-Böden | 92278 li | 5 Z-Böden | 92279 re |
| | | PG 10 | | | | | 20 cm | PG 10 | | | | | | |
| | 35 cm | Art.-Nr. | 92253 | 92254 | 92255 | | 5 Z-Böden | Art.-Nr. | 92234 li | 92236 li | 92280 li | | | |
| | | PG 10 | | | | | | 92235 re | 92237 re | 92281 re | | | | |
| | | PG 20 | | | | | | | | | | | | |

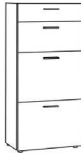
| 2 Schubkästen 2 Klappen mit je 1 Schuhkorb | | Tiefe | Breite | 60 cm | 80 cm | 100 cm |
|---|-------|----------|--------|-------|-------|--------|
|  | 35 cm | Art.-Nr. | 92240 | 92241 | 92242 | |
| | | PG 10 | | | | |
| | | PG 20 | | | | |

| 3 Klappen obere Klappe: Inneneinteilung untere Klappen: mit je 1 Schuhkorb | | Tiefe | Breite | 60 cm | 80 cm | |
|--|--|------------|---|----------------------------------|----------|-------|
|  | | | Inneneinteilung mit beweglichen Böden in 102 - Ethno Eiche (astig) oder 121 - Eiche anthrazit: | Art.-Nr. | 92258 | 92259 |
| | | 20 cm | PG 10 | | | |
| | | PG 20 | | | | |
| Nur stehend möglich! | | Gegen Auf: | | Technik-Paket | Art.-Nr. | 31983 |
| | | | | USB-Stecker (2-fach) inkl. Trafo | | |
| | | | | LED Emotion Spot schwenkbar | | |
| | | | | Sensor für Beleuchtung | | |

Schuhschränke 170 cm hoch

Korpshöhe zzgl. Drehfüße (8 cm) und Abdeckblatt (1 cm)

| 4 Klappen mit je 1 Schuhkorb | | Tiefe | Breite | 60 cm | 80 cm | 100 cm |
|---|-------|----------|--------|-------|-------|--------|
|  | 20 cm | Art.-Nr. | 92260 | 92261 | 92262 | |
| | | PG 10 | | | | |
| | | PG 20 | | | | |
| | 35 cm | Art.-Nr. | 92263 | 92264 | 92265 | |
| | | PG 10 | | | | |
| | | PG 20 | | | | |

Hinweis: Bei Schuhklappen ist kein unsichtbarer Pushbeschlag möglich.

TANDO

| | | |
|---|--|---|
| <p>Inneneinteilung:</p> <p>bis Schuhgröße 47/48</p> <p><u>1-teiliger Schuhkorb enthält:</u></p> <p>Unterteilungen je nach Breite (siehe unten)</p> <p><u>Ansicht von oben:</u></p> <p>60 cm für 2 Paar 80 cm für 3 Paar 100 cm für 4 Paar Schuhe</p> <p>Unterteilungen</p> | <p>Tiefe 20 cm:</p> <p>1-teiliger Schuhkorb pro Klappe</p> <p><u>1-teiliger Schuhkorb enthält:</u></p> <p>Unterteilungen je nach Breite (siehe unten)</p> <p><u>Ansicht von oben:</u></p> <p>60 cm für 2 Paar 80 cm für 3 Paar 100 cm für 4 Paar Schuhe</p> <p>Unterteilungen</p> | <p>Tiefe 35 cm:</p> <p>2-teiliger Schuhkorb pro Klappe</p> <p>im hinteren Korb bis Schuhgröße vorn bis 47/48</p> <p><u>2-teiliger Schuhkorb enthält:</u></p> <p>1 Trenngitter</p> <p>Unterteilungen je nach Breite (siehe unten)</p> <p><u>Ansicht von oben:</u></p> <p>60 cm für 4 Paar 80 cm für 6 Paar 100 cm für 8 Paar Schuhe</p> <p>Trenngitter Unterteilungen</p> |
|---|--|---|



Zubehör für Schuhschränke Kommoden und Kleiderschränke

| | | | | | | | | | | | | | | | | | | | | | | | | | | | | | | | | | | | | | | | | | | | | | | | | | | | | | | | | | | | | | | | | | | | | | | | | | | | | | | | | | | | | |
|--|-----------------------------|-------------------------|------------------------|------------------------|-----------|----------------|--------------|--------------|-----------|----------------|-----------|-------|---|----------------|-------------------|----------|--------|--------|--------|--------|-------|--------------|------------|--|-------------|----------------|-------|-------|----------|-------|-------|-------|-------|-------|--|--|-------------|----------------|-------|-------|-------|-------|-------|--|--|--|--|--|---|-------------|---------------|-------|-------|-------|-------|--------|--|--------------|----------|--|--|--|--|-------------|----------|-------|-------|-------|-------|-------|--|----------|-------|-------|-------|-------|-------|-------------|--|--|--|--|--|--|
| <p>Einlegeböden</p> <table border="1"> <tr> <td>Breite</td> <td>40 cm</td> <td>50 cm</td> <td>60 cm</td> <td>70 cm</td> <td>80 cm</td> </tr> <tr> <td>Tiefe</td> <td colspan="5"></td> </tr> <tr> <td>35 cm PG 10</td> <td>Art.-Nr. 27272</td> <td>27274</td> <td>27276</td> <td>27275</td> <td>27278</td> </tr> <tr> <td>PG 20</td> <td colspan="5"></td> </tr> <tr> <td>45 cm PG 10</td> <td>Art.-Nr. 27486</td> <td>27485</td> <td>27496</td> <td>27277</td> <td>27497</td> </tr> <tr> <td>PG 20</td> <td colspan="5"></td> </tr> <tr> <td>60 cm PG 10</td> <td>Art.-Nr. 27473</td> <td>27474</td> <td>27475</td> <td>27279</td> <td>27477</td> </tr> <tr> <td>PG 20</td> <td colspan="5"></td> </tr> </table> | Breite | 40 cm | 50 cm | 60 cm | 70 cm | 80 cm | Tiefe | | | | | | 35 cm PG 10 | Art.-Nr. 27272 | 27274 | 27276 | 27275 | 27278 | PG 20 | | | | | | 45 cm PG 10 | Art.-Nr. 27486 | 27485 | 27496 | 27277 | 27497 | PG 20 | | | | | | 60 cm PG 10 | Art.-Nr. 27473 | 27474 | 27475 | 27279 | 27477 | PG 20 | | | | | | <p>Schutzmatte für Einlegeböden</p> <table border="1"> <tr> <td>transparent</td> <td>Breite</td> <td>40 cm</td> <td>50 cm</td> <td>60 cm</td> <td>80 cm</td> <td>100 cm</td> </tr> <tr> <td></td> <td>Tiefe</td> <td colspan="5">2-teilig</td> </tr> <tr> <td>35 cm PG 10</td> <td>Art.-Nr.</td> <td>97273</td> <td>97275</td> <td>97277</td> <td>97279</td> <td>97271</td> </tr> <tr> <td></td> <td>Art.-Nr.</td> <td>97283</td> <td>97285</td> <td>97287</td> <td>97289</td> <td>97281</td> </tr> <tr> <td>45 cm PG 10</td> <td colspan="6"></td> </tr> </table> | transparent | Breite | 40 cm | 50 cm | 60 cm | 80 cm | 100 cm | | Tiefe | 2-teilig | | | | | 35 cm PG 10 | Art.-Nr. | 97273 | 97275 | 97277 | 97279 | 97271 | | Art.-Nr. | 97283 | 97285 | 97287 | 97289 | 97281 | 45 cm PG 10 | | | | | | |
| Breite | 40 cm | 50 cm | 60 cm | 70 cm | 80 cm | | | | | | | | | | | | | | | | | | | | | | | | | | | | | | | | | | | | | | | | | | | | | | | | | | | | | | | | | | | | | | | | | | | | | | | | | | | | | | | |
| Tiefe | | | | | | | | | | | | | | | | | | | | | | | | | | | | | | | | | | | | | | | | | | | | | | | | | | | | | | | | | | | | | | | | | | | | | | | | | | | | | | | | | | | | |
| 35 cm PG 10 | Art.-Nr. 27272 | 27274 | 27276 | 27275 | 27278 | | | | | | | | | | | | | | | | | | | | | | | | | | | | | | | | | | | | | | | | | | | | | | | | | | | | | | | | | | | | | | | | | | | | | | | | | | | | | | | |
| PG 20 | | | | | | | | | | | | | | | | | | | | | | | | | | | | | | | | | | | | | | | | | | | | | | | | | | | | | | | | | | | | | | | | | | | | | | | | | | | | | | | | | | | | |
| 45 cm PG 10 | Art.-Nr. 27486 | 27485 | 27496 | 27277 | 27497 | | | | | | | | | | | | | | | | | | | | | | | | | | | | | | | | | | | | | | | | | | | | | | | | | | | | | | | | | | | | | | | | | | | | | | | | | | | | | | | |
| PG 20 | | | | | | | | | | | | | | | | | | | | | | | | | | | | | | | | | | | | | | | | | | | | | | | | | | | | | | | | | | | | | | | | | | | | | | | | | | | | | | | | | | | | |
| 60 cm PG 10 | Art.-Nr. 27473 | 27474 | 27475 | 27279 | 27477 | | | | | | | | | | | | | | | | | | | | | | | | | | | | | | | | | | | | | | | | | | | | | | | | | | | | | | | | | | | | | | | | | | | | | | | | | | | | | | | |
| PG 20 | | | | | | | | | | | | | | | | | | | | | | | | | | | | | | | | | | | | | | | | | | | | | | | | | | | | | | | | | | | | | | | | | | | | | | | | | | | | | | | | | | | | |
| transparent | Breite | 40 cm | 50 cm | 60 cm | 80 cm | 100 cm | | | | | | | | | | | | | | | | | | | | | | | | | | | | | | | | | | | | | | | | | | | | | | | | | | | | | | | | | | | | | | | | | | | | | | | | | | | | | | |
| | Tiefe | 2-teilig | | | | | | | | | | | | | | | | | | | | | | | | | | | | | | | | | | | | | | | | | | | | | | | | | | | | | | | | | | | | | | | | | | | | | | | | | | | | | | | | | | |
| 35 cm PG 10 | Art.-Nr. | 97273 | 97275 | 97277 | 97279 | 97271 | | | | | | | | | | | | | | | | | | | | | | | | | | | | | | | | | | | | | | | | | | | | | | | | | | | | | | | | | | | | | | | | | | | | | | | | | | | | | | |
| | Art.-Nr. | 97283 | 97285 | 97287 | 97289 | 97281 | | | | | | | | | | | | | | | | | | | | | | | | | | | | | | | | | | | | | | | | | | | | | | | | | | | | | | | | | | | | | | | | | | | | | | | | | | | | | | |
| 45 cm PG 10 | | | | | | | | | | | | | | | | | | | | | | | | | | | | | | | | | | | | | | | | | | | | | | | | | | | | | | | | | | | | | | | | | | | | | | | | | | | | | | | | | | | | |
| <p>Z-Drahtböden</p> <p>nur hinter Türen einsetzbar</p> <table border="1"> <tr> <td></td> <td>für Korpus-tiefe</td> <td></td> <td>für 60er Breite</td> </tr> <tr> <td>20 cm</td> <td>Art.-Nr. PG 10</td> <td></td> <td>58876</td> </tr> <tr> <td>35 cm</td> <td>Art.-Nr. PG 10</td> <td></td> <td>58877</td> </tr> </table> | | für Korpus-tiefe | | für 60er Breite | 20 cm | Art.-Nr. PG 10 | | 58876 | 35 cm | Art.-Nr. PG 10 | | 58877 | <p>Schutzmatte für L-Boarde</p> <table border="1"> <tr> <td>transparent</td> <td>Breite bis</td> <td>80 cm</td> <td>100 cm</td> <td>120 cm</td> <td>160 cm</td> <td>180 cm</td> </tr> <tr> <td></td> <td>Tiefe</td> <td colspan="5">1 cm PG 10</td> </tr> <tr> <td></td> <td>Art.-Nr.</td> <td>97260</td> <td>97261</td> <td>97262</td> <td>97263</td> <td>97264</td> </tr> </table> | transparent | Breite bis | 80 cm | 100 cm | 120 cm | 160 cm | 180 cm | | Tiefe | 1 cm PG 10 | | | | | | Art.-Nr. | 97260 | 97261 | 97262 | 97263 | 97264 | | | | | | | | | | | | | | | | | | | | | | | | | | | | | | | | | | | | | | | | | | | | | | | | | | |
| | für Korpus-tiefe | | für 60er Breite | | | | | | | | | | | | | | | | | | | | | | | | | | | | | | | | | | | | | | | | | | | | | | | | | | | | | | | | | | | | | | | | | | | | | | | | | | | | | | | | | |
| 20 cm | Art.-Nr. PG 10 | | 58876 | | | | | | | | | | | | | | | | | | | | | | | | | | | | | | | | | | | | | | | | | | | | | | | | | | | | | | | | | | | | | | | | | | | | | | | | | | | | | | | | | |
| 35 cm | Art.-Nr. PG 10 | | 58877 | | | | | | | | | | | | | | | | | | | | | | | | | | | | | | | | | | | | | | | | | | | | | | | | | | | | | | | | | | | | | | | | | | | | | | | | | | | | | | | | | |
| transparent | Breite bis | 80 cm | 100 cm | 120 cm | 160 cm | 180 cm | | | | | | | | | | | | | | | | | | | | | | | | | | | | | | | | | | | | | | | | | | | | | | | | | | | | | | | | | | | | | | | | | | | | | | | | | | | | | | |
| | Tiefe | 1 cm PG 10 | | | | | | | | | | | | | | | | | | | | | | | | | | | | | | | | | | | | | | | | | | | | | | | | | | | | | | | | | | | | | | | | | | | | | | | | | | | | | | | | | | |
| | Art.-Nr. | 97260 | 97261 | 97262 | 97263 | 97264 | | | | | | | | | | | | | | | | | | | | | | | | | | | | | | | | | | | | | | | | | | | | | | | | | | | | | | | | | | | | | | | | | | | | | | | | | | | | | | |
| <p>Schrägböden</p> <p>nur hinter Türen einsetzbar bis Schuhgröße 42/43</p> <table border="1"> <tr> <td>Tiefe</td> <td>Breite</td> <td>40 cm</td> <td>50 cm</td> <td>60 cm</td> <td>80 cm</td> </tr> <tr> <td>35 cm PG 10</td> <td>Art.-Nr.</td> <td>96984</td> <td>96985</td> <td>96986</td> <td>96988</td> </tr> </table> | Tiefe | Breite | 40 cm | 50 cm | 60 cm | 80 cm | 35 cm PG 10 | Art.-Nr. | 96984 | 96985 | 96986 | 96988 | | | | | | | | | | | | | | | | | | | | | | | | | | | | | | | | | | | | | | | | | | | | | | | | | | | | | | | | | | | | | | | | | | | | | | | | |
| Tiefe | Breite | 40 cm | 50 cm | 60 cm | 80 cm | | | | | | | | | | | | | | | | | | | | | | | | | | | | | | | | | | | | | | | | | | | | | | | | | | | | | | | | | | | | | | | | | | | | | | | | | | | | | | | |
| 35 cm PG 10 | Art.-Nr. | 96984 | 96985 | 96986 | 96988 | | | | | | | | | | | | | | | | | | | | | | | | | | | | | | | | | | | | | | | | | | | | | | | | | | | | | | | | | | | | | | | | | | | | | | | | | | | | | | | |
| <p>Kissen</p> <table border="1"> <tr> <td>Breite</td> <td>60 cm</td> <td>60 cm</td> <td>100 cm</td> <td>100 cm</td> <td>120 cm</td> <td>120 cm</td> </tr> <tr> <td>Tiefe</td> <td>anthrazit</td> <td>braun</td> <td>anthrazit</td> <td>braun</td> <td>anthrazit</td> <td>braun</td> </tr> <tr> <td>32 cm PG 10</td> <td>Art.-Nr.</td> <td>31962</td> <td>31963</td> <td>31964</td> <td>31965</td> <td>31966</td> </tr> <tr> <td></td> <td></td> <td></td> <td></td> <td></td> <td>31966</td> <td>31967</td> </tr> </table> | Breite | 60 cm | 60 cm | 100 cm | 100 cm | 120 cm | 120 cm | Tiefe | anthrazit | braun | anthrazit | braun | anthrazit | braun | 32 cm PG 10 | Art.-Nr. | 31962 | 31963 | 31964 | 31965 | 31966 | | | | | | 31966 | 31967 | | | | | | | | | | | | | | | | | | | | | | | | | | | | | | | | | | | | | | | | | | | | | | | | | | | | | | | | |
| Breite | 60 cm | 60 cm | 100 cm | 100 cm | 120 cm | 120 cm | | | | | | | | | | | | | | | | | | | | | | | | | | | | | | | | | | | | | | | | | | | | | | | | | | | | | | | | | | | | | | | | | | | | | | | | | | | | | | |
| Tiefe | anthrazit | braun | anthrazit | braun | anthrazit | braun | | | | | | | | | | | | | | | | | | | | | | | | | | | | | | | | | | | | | | | | | | | | | | | | | | | | | | | | | | | | | | | | | | | | | | | | | | | | | | |
| 32 cm PG 10 | Art.-Nr. | 31962 | 31963 | 31964 | 31965 | 31966 | | | | | | | | | | | | | | | | | | | | | | | | | | | | | | | | | | | | | | | | | | | | | | | | | | | | | | | | | | | | | | | | | | | | | | | | | | | | | | |
| | | | | | 31966 | 31967 | | | | | | | | | | | | | | | | | | | | | | | | | | | | | | | | | | | | | | | | | | | | | | | | | | | | | | | | | | | | | | | | | | | | | | | | | | | | | | |
| <p>Stoffbox</p> <p>für Schuhkörbe</p> <p>Material: Polyester dunkelgrün mit Klettverschluss</p> <p>pro Stück Art.-Nr. 29955</p> <table border="1"> <tr> <td>B 24 x L 12 x H 25 cm</td> </tr> </table> | B 24 x L 12 x H 25 cm | | | | | | | | | | | | | | | | | | | | | | | | | | | | | | | | | | | | | | | | | | | | | | | | | | | | | | | | | | | | | | | | | | | | | | | | | | | | | | | | | | | |
| B 24 x L 12 x H 25 cm | | | | | | | | | | | | | | | | | | | | | | | | | | | | | | | | | | | | | | | | | | | | | | | | | | | | | | | | | | | | | | | | | | | | | | | | | | | | | | | | | | | | |

TANDO

Elemente 2/3 Raster hoch - 24 cm

Korpshöhe zzgl. Drehfüße (8 cm) und Abdeckblatt (1 cm)



| 1 Klappe mit Gasdruckfeder | | Tiefe | Breite | 50 cm | 60 cm | 80 cm | 100 cm | 120 cm | 140 cm | 160 cm |
|---|-------|--------------|-----------------|--------------|--------------|--------------|--------------|---------------------------------|--------------|--------------|
|  | | | Art.-Nr. | 93170 | 93172 | 93174 | 93176 | mit Mittelseite 93178 | 93098 | 93108 |
| | 35 cm | | PG 10 | | | | | | | |
| | | | PG 20 | | | | | | | |
| | | | Art.-Nr. | 93171 | 93173 | 93175 | 93177 | 93179 | 93099 | 93109 |
| | 45 cm | | PG 10 | | | | | | | |
| | | | PG 20 | | | | | | | |
| 1 Schubkasten | | Tiefe | Breite | 50 cm | 60 cm | 80 cm | 100 cm | 120 cm | 140 cm | 160 cm |
|  | | | Art.-Nr. | 93180 | 93182 | 93184 | 93186 | 93188 | 93118 | 93128 |
| | 35 cm | | PG 10 | | | | | | | |
| | | | PG 20 | | | | | | | |
| | | | Art.-Nr. | 93181 | 93183 | 93185 | 93187 | 93189 | 93119 | 93129 |
| | 45 cm | | PG 10 | | | | | | | |
| | | | PG 20 | | | | | | | |

Alle Elemente (bis 3 Raster Kleiderschränke nicht möglich) sind zum gleichen auch wandhängend lieferbar.

TANDO

Elemente 1 Raster hoch - 36 cm

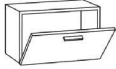
Korpushöhe zzgl. Drehfüße (8 cm) und Abdeckblatt (1 cm)

| | | Tiefe | Breite | 50 cm | 60 cm | 80 cm | 100 cm | 120 cm |
|---|-------|-------|-----------------|--------------|--------------|--------------|--------------|--------------|
| 1 Klappe mit 1 Einlegeboden  | | | | | | | | |
| | | | Art.-Nr. | 92698 | 92690 | 92692 | 92694 | 92696 |
| | 35 cm | PG 10 | | | | | | |
| | | | PG 20 | | | | | |
| | | | Art.-Nr. | 92699 | 92691 | 92693 | 92695 | 92697 |
| | 45 cm | PG 10 | | | | | | |
| | | PG 20 | | | | | | |
| 1 Großraum- schubkasten  | | | | | | | | |
| | | | Art.-Nr. | 92418 | 92410 | 92412 | 92414 | 92416 |
| | 35 cm | PG 10 | | | | | | |
| | | | PG 20 | | | | | |
| | | | Art.-Nr. | 92419 | 92411 | 92413 | 92415 | 92417 |
| | 45 cm | PG 10 | | | | | | |
| | | PG 20 | | | | | | |
| 2 Schubkästen  | | | | | | | | |
| | | | Art.-Nr. | 92438 | 92430 | 92432 | 92434 | 92436 |
| | 35 cm | PG 10 | | | | | | |
| | | | PG 20 | | | | | |
| | | | Art.-Nr. | 92439 | 92431 | 92433 | 92435 | 92437 |
| | 45 cm | PG 10 | | | | | | |
| | | PG 20 | | | | | | |

Bank 6 cm hoch

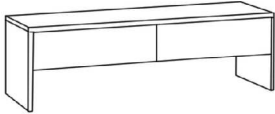



| | | Tiefe | Breite | 2 cm | 2 cm |
|---|-------|-------|-----------------|--------------|--------------|
| 2 Schubkästen  | | | Art.-Nr. | 92290 | 92291 |
| | 35 cm | PG 10 | | | |
| | | PG 20 | | | |

Alle Elemente (bis 3 Raster Kleiderschränke nicht möglich) sind zum gleichen auch wandhängend lieferbar.

TANDO

Elemente 5 Raster hoch - 54 cm

Korpshöhe zzgl. Drehfüße (8 cm) und Abdeckblatt (1 cm)





| | | | | | | | | |
|---|-------|----------|----------|----------|----------|---------|----------------------------|----------------------------|
| 1 Tür mit 1 Einlegeboden  | Tiefe | Breite | 40 cm | 50 cm | 60 cm | 80 cm | 100 cm | 120 cm |
| | | Art.-Nr. | 93440 li | 93442 li | 93444 li | 2 Türen | 2 Türen mit Mittelseite | 2 Türen mit Mittelseite |
| | | Art.-Nr. | 93441 re | 93443 re | 93445 re | 93446 | 93447 | 93448 |
| | | 35 cm | PG 10 | | | | | |
| | 45 cm | PG 20 | | | | | | |
| | | Art.-Nr. | 93450 li | 93452 li | 93454 li | | | |
| | | Art.-Nr. | 93451 re | 93453 re | 93455 re | 93456 | 93457 | 93458 |
| | | PG 10 | | | | | | |
| | PG 20 | | | | | | | |
| 1 Schubkasten 1 Großraum- schubkasten  | Tiefe | Breite | | 50 cm | 60 cm | 80 cm | 100 cm | 120 cm |
| | | Art.-Nr. | | 92460 | 92462 | 92464 | 92466 | 92468 |
| | 35 cm | PG 10 | | | | | | |
| | | PG 20 | | | | | | |
| | 45 cm | Art.-Nr. | | 92461 | 92463 | 92465 | 92467 | 92469 |
| | | PG 10 | | | | | | |
| | PG 20 | | | | | | | |
| 1 Schubkasten 1 Klappe mit 1 Einlegeboden  | Tiefe | Breite | 40 cm | 50 cm | 60 cm | 80 cm | 100 cm | 120 cm |
| | | Art.-Nr. | 92480 | 92482 | 92484 | 92486 | mit Mittelseite 92490 | 92492 |
| | 35 cm | PG 10 | | | | | | |
| | | PG 20 | | | | | | |
| | 45 cm | Art.-Nr. | 92481 | 92483 | 92485 | 92487 | 92491 | 92493 |
| | | PG 10 | | | | | | |
| | PG 20 | | | | | | | |
| 3 Schubkästen  | Tiefe | Breite | 40 cm | 50 cm | 60 cm | 80 cm | 100 cm | 120 cm |
| | | Art.-Nr. | 92494 | 92470 | 92472 | 92474 | 92476 | 92478 |
| | 35 cm | PG 10 | | | | | | |
| | | PG 20 | | | | | | |
| | 45 cm | Art.-Nr. | 92495 | 92471 | 92473 | 92475 | 92477 | 92479 |
| | | PG 10 | | | | | | |
| | PG 20 | | | | | | | |
| 1 Schubkasten 1 Tür  | Tiefe | Breite | 40 cm | 50 cm | 60 cm | 80 cm | 100 cm | 120 cm |
| | | Art.-Nr. | 93420 li | 93422 li | 93424 li | 2 Türen | 2 Türen mit Mittelseite | 2 Türen mit Mittelseite |
| | | Art.-Nr. | 93421 re | 93423 re | 93425 re | 93426 | 93427 | 93428 |
| | | 35 cm | PG 10 | | | | | |
| | 45 cm | PG 20 | | | | | | |
| | | Art.-Nr. | 93430 li | 93432 li | 93434 li | | | |
| | | Art.-Nr. | 93431 re | 93433 re | 93435 re | 93436 | 93437 | 93438 |
| | | PG 10 | | | | | | |
| | PG 20 | | | | | | | |

Alle Elemente (bis 3 Raster Kleiderschränke nicht möglich) sind zum gleichen auch wandhängend lieferbar.

TANDO

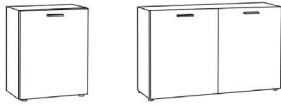
Elemente 2 Raster hoch - 72 cm

Korpushöhe zzgl. Drehfüße (8 cm) und Abdeckblatt (1 cm)

| | | | | | | | | | |
|---|--|----------------|----------------|----------|----------|----------|----------------------------|----------------------------|----------------------------|
| 1 Tür mit 1 Einlegeboden  | Tiefe | Breite | 40 cm | 50 cm | 60 cm | 80 cm | 100 cm | 120 cm | |
| | | Art.-Nr. | 93460 li | 93462 li | 93464 li | 2 Türen | 2 Türen mit Mittelseite | 2 Türen mit Mittelseite | |
| | 35 cm | Art.-Nr. | 93461 re | 93463 re | 93465 re | 93466 | 93467 | 93468 | |
| | | PG 10 PG 20 | Art.-Nr. | 93470 li | 93472 li | 93474 li | | | |
| | 45 cm | Art.-Nr. | 93471 re | 93473 re | 93475 re | 93476 | 93477 | 93478 | |
| | | PG 10 PG 20 | | | | | | | |
| | 1 Schubkasten 1 Tür mit 1 Einlegeboden  | Tiefe | Breite | | 50 cm | 60 cm | 80 cm | 100 cm | 120 cm |
| | | | Art.-Nr. | | 93482 li | 93484 li | 2 Türen | 2 Türen mit Mittelseite | 2 Türen mit Mittelseite |
| 35 cm | | Art.-Nr. | | 93483 re | 93485 re | 93486 | 93487 | 93488 | |
| | | PG 10 PG 20 | Art.-Nr. | | 93492 li | 93494 li | | | |
| 45 cm | | Art.-Nr. | | 93493 re | 93495 re | 93496 | 93497 | 93498 | |
| | | PG 10 PG 20 | | | | | | | |
| 2 Schubkästen 1 Großraum- schubkasten  | | Tiefe | Breite | 40 cm | 50 cm | 60 cm | 80 cm | 100 cm | 120 cm |
| | | | Art.-Nr. | 92578 | 92530 | 92532 | 92534 | 92536 | 92538 |
| | 35 cm | PG 10 PG 20 | Art.-Nr. | 92579 | 92531 | 92533 | 92535 | 92537 | 92539 |
| | | 45 cm | PG 10 PG 20 | | | | | | |
| | 2 Schubkästen 1 Klappe mit 1 Einlegeboden  | Tiefe | Breite | 40 cm | 50 cm | 60 cm | 80 cm | 100 cm | 120 cm |
| | | | Art.-Nr. | 93550 | 93551 | 93552 | 93553 | mit Mittelseite 93554 | 93555 |
| 35 cm | | PG 10 PG 20 | Art.-Nr. | 93560 | 93561 | 93562 | 93563 | 93564 | 93565 |
| | | 45 cm | PG 10 PG 20 | | | | | | |
| 4 Schubkästen  | | Tiefe | Breite | | 50 cm | 60 cm | 80 cm | 100 cm | 120 cm |
| | | | Art.-Nr. | | 92550 | 92552 | 92554 | 92556 | 92558 |
| | 35 cm | PG 10 PG 20 | Art.-Nr. | | 92551 | 92553 | 92555 | 92557 | 92559 |
| | | 45 cm | PG 10 PG 20 | | | | | | |

Alle Elemente (bis 3 Raster Kleiderschränke nicht möglich) sind zum gleichen auch wandhängend lieferbar.

TANDO

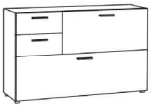

Elemente 2 Raster hoch - 72 cm

Korpshöhe zzgl. Drehfüße (8 cm) und Abdeckblatt (1 cm)

| | | | | |
|---|-------|---------------|----------|-----------|
| 2 Schubkästen 2 Klappen | Tiefe | Breite | 100 cm | 120 cm |
| | | 1 Mittelseite | Art.-Nr. | 93500 li |
| 40B 60/80B | 35 cm | Art.-Nr. | 93501 re | 93503 re |
| | | PG 10 | PG 20 | |
|  | 45 cm | Art.-Nr. | 93504 li | 93506 li |
| | | Art.-Nr. | 93505 re | 93507* re |
| | | PG 10 | PG 20 | |
| Abb. links | | PG 20 | | |

Elemente 5 Raster hoch - 90 cm

Korpshöhe zzgl. Drehfüße (8 cm) und Abdeckblatt (1 cm)

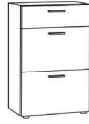



| | | | | | | | |
|---|-------|----------|----------|----------|----------|-------------------------|-------------------------|
| 1 Tür mit 2 Einlegeböden | Tiefe | Breite | 40 cm | 50 cm | 60 cm | 80 cm | 100 cm |
| | | Art.-Nr. | 93510 li | 93512 li | 93514 li | 2 Türen | 2 Türen mit Mittelseite |
|  | 35 cm | Art.-Nr. | 93511 re | 93513 re | 93515 re | 93516 | 93517 |
| | | PG 10 | PG 20 | | | | |
| | 45 cm | Art.-Nr. | 93520 li | 93522 li | 93524 li | | |
| | | Art.-Nr. | 93521 re | 93523 re | 93525 re | 93526 | 93527 |
| | | PG 10 | PG 20 | | | | |
| 1 Schubkasten 1 Tür mit 1 Einlegeboden | Tiefe | Breite | 50 cm | 60 cm | 80 cm | 100 cm | |
| | | Art.-Nr. | 93532 li | 93534 li | 2 Türen | 2 Türen mit Mittelseite | |
|  | 35 cm | Art.-Nr. | 93533 re | 93535 re | 93536 | 93537 | |
| | | PG 10 | PG 20 | | | | |
| | 45 cm | Art.-Nr. | 93542 li | 93544 li | | | |
| | | Art.-Nr. | 93543 re | 93545 re | 93546 | 93547 | |
| | | PG 10 | PG 20 | | | | |
| 1 Schubkasten 2 Klappen mit 2 Einlegeböden | Tiefe | Breite | 50 cm | 60 cm | 80 cm | 100 cm | |
| | | Art.-Nr. | 93572 | 93574 | 93576 | mit Mittelseite | 93578 |
|  | 35 cm | PG 10 | | | | | |
| | | PG 20 | | | | | |
| | 45 cm | Art.-Nr. | 93573 | 93575 | 93577 | 93579 | |
| | | PG 10 | PG 20 | | | | |

Alle Elemente (bis 3 Raster Kleiderschränke nicht möglich) sind zum gleichen auch wandhängend lieferbar.

TANDO

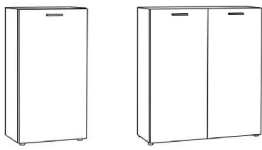
Elemente 3 Raster hoch - 108 cm

Korpushöhe zzgl. Drehfüße (8 cm) und Abdeckblatt (1 cm)

| | | | | | | | |
|---|--|-----------------------------|-----------------------------|----------|-------------------------|-------------------------|--|
| 1 Tür mit 2 Einlegeböden  | Tiefe 35 cm 45 cm | Breite 40 cm | 50 cm | 60 cm | 80 cm | 100 cm | |
| | | Art.-Nr. 93610 li | 93612 li | 93614 li | 2 Türen | 2 Türen mit Mittelseite | |
| | | Art.-Nr. 93611 re | 93613 re | 93615 re | 93616 | 93617 | |
| | | PG 10 PG 20 | Art.-Nr. 93620 li | 93622 li | 93624 li | | |
| | | Art.-Nr. 93621 re | 93623 re | 93625 re | 93626 | 93627 | |
| | | PG 10 PG 20 | | | | | |
| 1 Schubkasten 1 Tür mit 2 Einlegeböden  | Tiefe 35 cm 45 cm | Breite 50 cm | 60 cm | 80 cm | 100 cm | | |
| | | Art.-Nr. 93652 li | 93654 li | 2 Türen | 2 Türen mit Mittelseite | | |
| | | Art.-Nr. 93653 re | 93655 re | 93656 | 93657 | | |
| | | PG 10 PG 20 | Art.-Nr. 93662 li | 93664 li | | | |
| | | Art.-Nr. 93663 re | 93665 re | 93666 | 93667 | | |
| | | PG 10 PG 20 | | | | | |
| 2 Schubkästen 1 Tür mit 1 Einlegeboden  | Tiefe 35 cm 45 cm | Breite 50 cm | 60 cm | 80 cm | 100 cm | | |
| | | Art.-Nr. 93632 li | 93634 li | 2 Türen | 2 Türen mit Mittelseite | | |
| | | Art.-Nr. 93633 re | 93635 re | 93636 | 93637 | | |
| | | PG 10 PG 20 | Art.-Nr. 93642 li | 93644 li | | | |
| | | Art.-Nr. 93643 re | 93645 re | 93646 | 93647 | | |
| | | PG 10 PG 20 | | | | | |
| 2 Schubkästen 2 Klappen mit 2 Einlegeböden  | Tiefe 35 cm 45 cm | Breite 50 cm | 60 cm | 80 cm | 100 cm | | |
| | | Art.-Nr. 93672 | 93674 | 93676 | 100 cm mit Mittelseite | | |
| | | PG 10 PG 20 | Art.-Nr. 93673 | 93675 | 93677 | 93678 | |
| | | Art.-Nr. 93673 | 93675 | 93677 | 93679 | | |
| | | PG 10 PG 20 | | | | | |
| | | | | | | | |
| 1 Tür 2 Schubkästen mit 1 Einlegeboden  | Tiefe 35 cm 45 cm | Breite 40 cm | 50 cm | 60 cm | 80 cm | 100 cm | |
| | | Art.-Nr. 93780 li | 93782 li | 93784 li | 2 Türen | 2 Türen mit Mittelseite | |
| | | Art.-Nr. 93781 re | 93783 re | 93785 re | 93786 | 93787 | |
| | | PG 10 PG 20 | Art.-Nr. 93790 li | 93792 li | 93794 li | | |
| | | Art.-Nr. 93791 re | 93793 re | 93795 re | 93796 | 93797 | |
| | | PG 10 PG 20 | | | | | |

Alle Elemente (bis 3 Raster Kleiderschränke nicht möglich) sind zum gleichen auch wandhängend lieferbar.

TANDO

Kleiderschrank 5 Raster hoch - 162 cm

Korpshöhe zzgl. Drehfüße (8 cm) und Abdeckblatt (1 cm)

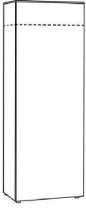
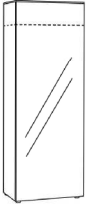
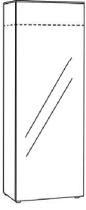
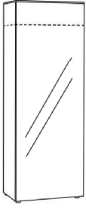
| 1 Tür | | Tiefe | Breite | 40 cm | 50 cm | 60 cm | 60 cm | 80 cm | |
|--|--|--|----------------|-----------------|---------------------|---------------------|-----------------|------------------------------------|--------------|
| | | | | 3 E-Böden | ausz. Kleiderstange | ausz. Kleiderstange | 5 Z-Böden | ausz. Kleiderstange mit 2 Türen | |
| <u>innen bei Tiefe 20 cm:</u> 1 Konstruktionsboden 3 Einlegeböden | |  | Art.-Nr. | 93900 li | 93902 li | 93904 li | 92140 li | | |
| | | | 20 cm | Art.-Nr. | 93901 re | 93903 re | 93905 re | 92141 re | 93906 |
| | | | | PG 10 PG 20 | | | | | |
| <u>innen bei den Tiefen 35 & 45 cm:</u> bei 40 cm Breite: 1 Konstruktionsboden 3 Einlegeböden | |  | Art.-Nr. | 93860 li | 93862 li | 93864 li | 92142 li | | |
| | | | 35 cm | Art.-Nr. | 93861 re | 93863 re | 93865 re | 92143 re | 93866 |
| | | | | PG 10 PG 20 | | | | | |
| ab 50 cm Breite: 1 Konstruktionsboden 1 ausziehbare Kleiderstange | | | Art.-Nr. | 93880 li | 93882 li | 93884 li | | | |
| bei 60 cm Breite: als Alternative zur Kleiderstange können Sie 5 Z-Böden wählen | | 45 cm | Art.-Nr. | 93881 re | 93883 re | 93885 re | | 93886 | |
| | | | PG 10 PG 20 | | | | | | |
| 1 Spiegeltür | | Tiefe | Breite | 40 cm | 50 cm | 60 cm | 60 cm | 80 cm | |
| Nur Pushbeschlag möglich! | | | | 3 E-Böden | ausz. Kleiderstange | ausz. Kleiderstange | 5 Z-Böden | ausz. Kleiderstange mit 2 Türen | |
| <u>innen bei Tiefe 20 cm:</u> 1 Konstruktionsboden 3 Einlegeböden | |  | Art.-Nr. | 93910 li | 93912 li | 93914 li | 92144 li | | |
| | | | 20 cm | Art.-Nr. | 93911 re | 93913 re | 93915 re | 92145 re | 93916 |
| | | | | PG 10 PG 20 | | | | | |
| <u>innen bei den Tiefen 35 & 45 cm:</u> bei 40 cm Breite: 1 Konstruktionsboden 3 Einlegeböden | |  | Art.-Nr. | 93870 li | 93872 li | 93874 li | 92146 li | | |
| | | | 35 cm | Art.-Nr. | 93871 re | 93873 re | 93875 re | 92147 re | 93876 |
| | | | | PG 10 PG 20 | | | | | |
| ab 50 cm Breite: 1 Konstruktionsboden 1 ausziehbare Kleiderstange | | | Art.-Nr. | 93890 li | 93892 li | 93894 li | | | |
| bei 60 cm Breite: als Alternative zur Kleiderstange können Sie 5 Z-Böden wählen | | 45 cm | Art.-Nr. | 93891 re | 93893 re | 93895 re | | 93896 | |
| | | | PG 10 PG 20 | | | | | | |

TANDO

Kleiderschrank 5 Raster hoch - 198 cm

Korpshöhe zzgl. Drehfüße (8 cm) und Abdeckblatt (1 cm)

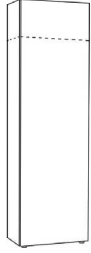
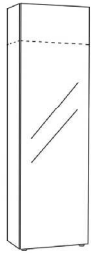
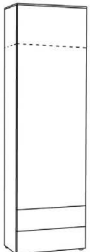
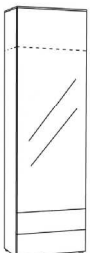
| 1 Tür | | Tiefe | Breite | 40 cm | 50 cm | 60 cm | 60 cm | 80 cm |
|--|--|-------|----------------------|------------------------------------|------------------------------------|------------------------------------|------------------------------------|---|
| <p>innen: bei 40 cm Breite: 1 Konstruktionsboden 4 Einlegeböden ab 50 cm Breite: 1 Konstruktionsboden 1 ausziehbare Kleiderstange bei 60 cm Breite: als Alternative zur Kleiderstange können Sie 6 Z-Böden wählen immer bei 60 cm Tiefe: 1 Konstruktionsboden 1 Querkleiderstange Bei Tiefe 20 cm ist keine Kleiderstange vorhanden.</p>  | | | | 4 E-Böden | ausz. Kleiderstange | ausz. Kleiderstange | 6 Z-Böden | ausz. Kleiderstange mit 2 Türen |
| | | 20 cm | Art.-Nr. Art.-Nr. | 93920 li 93921 re | 93922 li 93923 re | 93924 li 93925 re | 92150 li 92151 re | 93926 |
| | | | PG 10 PG 20 | | | | | |
| | | 35 cm | Art.-Nr. Art.-Nr. | 93700 li 93701 re | 93702 li 93703 re | 93704 li 93705 re | 92152 li 92153 re | 93706 |
| | | | PG 10 PG 20 | | | | | |
| | | 45 cm | Art.-Nr. Art.-Nr. | 93710 li 93711 re | 93712 li 93713 re | 93714 li 93715 re | | 93716 |
| | | | PG 10 PG 20 | | | | | |
| | | 60 cm | Art.-Nr. Art.-Nr. | 93720 li 93721 re | 93722 li 93723 re | 93724 li 93725 re | | 93726 |
| | | | PG 10 PG 20 | | | | | |
| | | | | | | | | |
| 1 Spiegeltür | | | | | | | | |
| <p>Nur Pushbeschlag möglich!</p> <p>innen: bei 40 cm Breite: 1 Konstruktionsboden 4 Einlegeböden ab 50 cm Breite: 1 Konstruktionsboden 1 ausziehbare Kleiderstange bei 60 cm Breite: als Alternative zur Kleiderstange können Sie 6 Z-Böden wählen immer bei 60 cm Tiefe: 1 Konstruktionsboden 1 Querkleiderstange Bei Tiefe 20 cm ist keine Kleiderstange vorhanden.</p>  | | | | 4 E-Böden | ausz. Kleiderstange | ausz. Kleiderstange | 6 Z-Böden | ausz. Kleiderstange mit 2 Türen |
| | | 20 cm | Art.-Nr. Art.-Nr. | 93930 li 93931 re | 93932 li 93933 re | 93934 li 93935 re | 92154 li 92155 re | 93936 |
| | | | PG 10 PG 20 | | | | | |
| | | 35 cm | Art.-Nr. Art.-Nr. | 93730 li 93731 re | 93732 li 93733 re | 93734 li 93735 re | 92156 li 92157 re | 93736 |
| | | | PG 10 PG 20 | | | | | |
| | | 45 cm | Art.-Nr. Art.-Nr. | 93740 li 93741 re | 93742 li 93743 re | 93744 li 93745 re | | 93746 |
| | | | PG 10 PG 20 | | | | | |
| | | 60 cm | Art.-Nr. Art.-Nr. | 93750 li 93751 re | 93752 li 93753 re | 93754 li 93755 re | | 93756 |
| | | | PG 10 PG 20 | | | | | |
| | | | | | | | | |
| 1 Tür 2 Schubkästen | | | | | | | | |
| <p>innen: bei 40 cm Breite: 2 Konstruktionsböden 3 Einlegeböden ab 50 cm Breite: 1 Konstruktionsboden 1 ausziehbare Kleiderstange immer bei 60 cm Tiefe: 1 Konstruktionsboden 1 Querkleiderstange</p>  | | | | 3 E-Böden | ausz. Kleiderstange | ausz. Kleiderstange | | 80 cm ausz. Kleiderstange mit 2 Türen |
| | | 35 cm | Art.-Nr. Art.-Nr. | 93800 li 93801 re | 93802 li 93803 re | 93804 li 93805 re | | 93806 |
| | | | PG 10 PG 20 | | | | | |
| | | 45 cm | Art.-Nr. Art.-Nr. | 93810 li 93811 re | 93812 li 93813 re | 93814 li 93815 re | | 93816 |
| | | | PG 10 PG 20 | | | | | |
| | | 60 cm | Art.-Nr. Art.-Nr. | 93820 li 93821 re | 93822 li 93823 re | 93824 li 93825 re | | 93826 |
| | | | PG 10 PG 20 | | | | | |
| | | | | | | | | |
| | | | | | | | | |
| | | | | | | | | |
| 1 Spiegeltür 2 Schubkästen | | | | | | | | |
| <p>Nur Pushbeschlag möglich!</p> <p>innen: bei 40 cm Breite: 2 Konstruktionsböden 3 Einlegeböden ab 50 cm Breite: 1 Konstruktionsboden 1 ausziehbare Kleiderstange immer bei 60 cm Tiefe: 1 Konstruktionsboden 1 Querkleiderstange</p>  | | | | 3 E-Böden | ausz. Kleiderstange | ausz. Kleiderstange | | 80 cm ausz. Kleiderstange mit 2 Türen |
| | | 35 cm | Art.-Nr. Art.-Nr. | 93830 li 93831 re | 93832 li 93833 re | 93834 li 93835 re | | 93836 |
| | | | PG 10 PG 20 | | | | | |
| | | 45 cm | Art.-Nr. Art.-Nr. | 93840 li 93841 re | 93842 li 93843 re | 93844 li 93845 re | | 93846 |
| | | | PG 10 PG 20 | | | | | |
| | | 60 cm | Art.-Nr. Art.-Nr. | 93850 li 93851 re | 93852 li 93853 re | 93854 li 93855 re | | 93856 |
| | | | PG 10 PG 20 | | | | | |
| | | | | | | | | |
| | | | | | | | | |
| | | | | | | | | |

TANDO

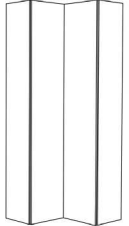
| Eckkorpus | Tiefe | Breite | 75 / 75 cm | | Tiefe | Breite | 85 / 85 cm | |
|---|--|----------|------------|----------|----------|----------|------------|----------|
| | innen: • bis 3 Raster befinden sich immer Einlegeböden im Korpus • im größeren Schrank bei 5R im größeren Stauraum (rechts) 1 Konstruktionsboden mit Kleiderstange (links E-Böden) | 35 cm | | | | 45 cm | | |
|  | 5 Raster | Art.-Nr. | 93204 li | 93205 re | 2 Raster | Art.-Nr. | 93226 li | 93227 re |
| | 54 cm | PG 10 | | | 72 cm | PG 10 | | |
| | | PG 20 | | | | PG 20 | | |
| | 2 Raster | Art.-Nr. | 93206 li | 93207 re | 2 Raster | Art.-Nr. | 93228 li | 93229 re |
| | 72 cm | PG 10 | | | 72 cm | PG 10 | | |
| | | PG 20 | | | | PG 20 | | |
| 5 Raster | Art.-Nr. | 93208 li | 93209 re | 5 Raster | Art.-Nr. | 93230 li | 93231 re | |
| 90 cm | PG 10 | | | 90 cm | PG 10 | | | |
| | PG 20 | | | | PG 20 | | | |
| 3 Raster | Art.-Nr. | 93210 li | 93211 re | 3 Raster | Art.-Nr. | 93232 li | 93233 re | |
| 108 cm | PG 10 | | | 108 cm | PG 10 | | | |
| | PG 20 | | | | PG 20 | | | |
| 5 Raster | Art.-Nr. | 93218 li | 93219 re | 5 Raster | Art.-Nr. | 93240 li | 93241 re | |
| 198 cm | PG 10 | | | 198 cm | PG 10 | | | |
| | PG 20 | | | | PG 20 | | | |

Draufsicht:

Abb. rechts

Aufsatzelemente für Kleiderschränke bzw. Panelüberbau 1 Raster hoch - 36 cm

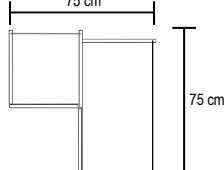

| Eckkorpus 2 Türen je 1 Einlegeboden ohne Abdeckblatt! | Tiefe | Breite | 75 / 75 cm | | Tiefe | Breite | 85 / 85 cm | |
|--|---|--------|------------|----------|----------|--------|------------|----------|
| |  | 35 cm | Art.-Nr. | 93200 li | | 45 cm | Art.-Nr. | 93222 li |
| Art.-Nr. | | | 93201 re | | Art.-Nr. | | 93223 re | |
| | | PG 10 | | | | PG 10 | | |
| | | PG 20 | | | | PG 20 | | |

Abb. rechts

Aufsatzelemente für Kleiderschränke bzw. Panelüberbau 1 Raster hoch - 36 cm

| 1 Tür mit 1 Einlegeboden ohne Abdeckblatt! Korpusbauweise: Gehrung | Tiefe | Breite | 40 cm | 50 cm | 60 cm | 80 cm | 100 cm | 120 cm |
|---|---|------------|------------|------------|----------|----------|---------|----------------------------|
| |  | 35 cm | Art.-Nr. | 93580 li | 93582 li | 93584 li | 2 Türen | 2 Türen mit Mittelseite |
| Art.-Nr. | | | 93581 re | 93583 re | 93585 re | 93586 | | |
| | | PG 10 | | | | | | |
| | | PG 20 | | | | | | |
| 45 cm | | Art.-Nr. | 93590 li | 93592 li | 93594 li | 93596 | 93597 | 93598 |
| | | Art.-Nr. | 93591 re | 93593 re | 93595 re | | | |
| | PG 10 | | | | | | | |
| | PG 20 | | | | | | | |
| 60 cm | Art.-Nr. | 93600 li * | 93602 li * | 93604 li * | 93606 * | 93607 * | 93608 * | |
| | Art.-Nr. | 93601 re* | 93603 re* | 93605 re* | | | | |
| | PG 10 | | | | | | | |
| | PG 20 | | | | | | | |

Aufsatzelemente für Kleiderschränke bzw. Panelüberbau 5 Raster hoch - 54 cm

| 1 Tür mit 1 Einlegeboden ohne Abdeckblatt! Korpusbauweise: Gehrung | Tiefe | Breite | 40 cm | 50 cm | 60 cm | 80 cm | 100 cm | 120 cm |
|---|---|------------|------------|------------|----------|----------|---------|----------------------------|
| |  | 35 cm | Art.-Nr. | 93760 li | 93762 li | 93764 li | 2 Türen | 2 Türen mit Mittelseite |
| Art.-Nr. | | | 93761 re | 93763 re | 93765 re | 93766 | | |
| | | PG 10 | | | | | | |
| | | PG 20 | | | | | | |
| 45 cm | | Art.-Nr. | 93770 li | 93772 li | 93774 li | 93776 | 93777 | 93778 |
| | | Art.-Nr. | 93771 re | 93773 re | 93775 re | | | |
| | PG 10 | | | | | | | |
| | PG 20 | | | | | | | |
| 60 cm | Art.-Nr. | 93940 li * | 93942 li * | 93944 li * | 93946 * | 93947 * | 93948 * | |
| | Art.-Nr. | 93941 re* | 93943 re* | 93945 re* | | | | |
| | PG 10 | | | | | | | |
| | PG 20 | | | | | | | |

Diese Elemente sind zum gleichen (bis 3 Raster) auch als Hängekorpus lieferbar.

* Bei Korpus-tiefe 60 cm muss immer ein Schwerlasthängebeschlag eingeplant werden.

Art.-Nr. 27701

TANDO

Korpuse für die individuelle Planung

Korpshöhe zzgl. Drehfüße (8 cm) und Abdeckblatt (1 cm)

| Korpus inkl. Abdeckblatt | | Breite | 40 cm | 50 cm | 60 cm | 80 cm | 100 cm ① | 100 cm ① | 120 cm ① | 120 cm ① |
|--|-----------------|-----------------|-------|-------|-------|-------|---------------------|--------------------|---------------------|--------------------|
| und Drehfuß | für Höhe | Art.-Nr. | | | | | ohne Mittelseite | mit Mittelseite | ohne Mittelseite | mit Mittelseite |
| Tiefe 35 cm | 1 Raster | PG 10 | 92705 | 92706 | 92707 | 92709 | 92700 | 92710 | 92747 | 92748 |
| Materialstärke 19 mm | 36 cm hoch | PG 20 | | | | | | | | |
| Der 5 Raster hohe Korpus hat serienmäßig einen fest verleimten Konstruktionsboden. | 5 Raster | PG 10 | 92724 | 92725 | 92726 | 92728 | 92701 | 92729 | 92757 | 92758 |
| | 54 cm hoch | PG 20 | | | | | | | | |
| | 2 Raster | PG 10 | 92742 | 92752 | 92762 | 92782 | 92702 | 92712 | 92767 | 92768 |
| | 72 cm hoch | PG 20 | | | | | | | | |
| | 5 Raster | PG 10 | 92734 | 92735 | 92736 | 92738 | 92703 | 92739 | | |
| | 90 cm hoch | PG 20 | | | | | | | | |
| | 3 Raster | PG 10 | 92743 | 92753 | 92763 | 92783 | 92704 | 92793 | | |
| | 108 cm hoch | PG 20 | | | | | | | | |
| | 5 Raster | PG 10 | 92770 | 92771 | 92772 | | | | | |
| | 126 cm hoch | PG 20 | | | | | | | | |
| | 4 Raster | PG 10 | 92744 | 92754 | 92764 | | | | | |
| | 144 cm hoch | PG 20 | | | | | | | | |
| | 5 Raster | PG 10 | 92786 | 92787 | 92788 | | | | | |
| 162 cm hoch | PG 20 | | | | | | | | | |
| 5 Raster | PG 10 | 92796 | 92797 | 92798 | | | | | | |
| 180 cm hoch | PG 20 | | | | | | | | | |
| 5 Raster | PG 10 | 92745 | 92755 | 92765 | | | | | | |
| 198 cm hoch | PG 20 | | | | | | | | | |

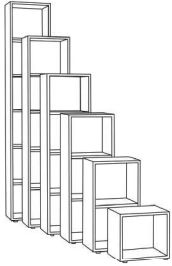

| Korpus inkl. Abdeckblatt | | Breite | 40 cm | 50 cm | 60 cm | 80 cm | 100 cm ① | 100 cm ① | 120 cm ① | 120 cm ① |
|--|-----------------|-----------------|-------|-------|-------|-------|---------------------|--------------------|---------------------|--------------------|
| und Drehfuß | für Höhe | Art.-Nr. | | | | | ohne Mittelseite | mit Mittelseite | ohne Mittelseite | mit Mittelseite |
| Tiefe 45 cm | 1 Raster | PG 10 | 92805 | 92806 | 92807 | 92809 | 92800 | 92810 | 92847 | 92848 |
| Materialstärke 19 mm | 36 cm hoch | PG 20 | | | | | | | | |
| Der 5 Raster hohe Korpus hat serienmäßig einen fest verleimten Konstruktionsboden. | 5 Raster | PG 10 | 92824 | 92825 | 92826 | 92828 | 92801 | 92829 | 92857 | 92858 |
| | 54 cm hoch | PG 20 | | | | | | | | |
| | 2 Raster | PG 10 | 92842 | 92852 | 92862 | 92882 | 92802 | 92812 | 92867 | 92868 |
| | 72 cm hoch | PG 20 | | | | | | | | |
| | 5 Raster | PG 10 | 92834 | 92835 | 92836 | 92838 | 92803 | 92839 | | |
| | 90 cm hoch | PG 20 | | | | | | | | |
| | 3 Raster | PG 10 | 92843 | 92853 | 92863 | 92883 | 92804 | 92893 | | |
| | 108 cm hoch | PG 20 | | | | | | | | |
| | 5 Raster | PG 10 | 92870 | 92871 | 92872 | | | | | |
| | 126 cm hoch | PG 20 | | | | | | | | |
| | 4 Raster | PG 10 | 92844 | 92854 | 92864 | | | | | |
| | 144 cm hoch | PG 20 | | | | | | | | |
| | 5 Raster | PG 10 | 92886 | 92887 | 92888 | | | | | |
| 162 cm hoch | PG 20 | | | | | | | | | |
| 5 Raster | PG 10 | 92896 | 92897 | 92898 | | | | | | |
| 180 cm hoch | PG 20 | | | | | | | | | |
| 5 Raster | PG 10 | 92845 | 92855 | 92865 | | | | | | |
| 198 cm hoch | PG 20 | | | | | | | | | |

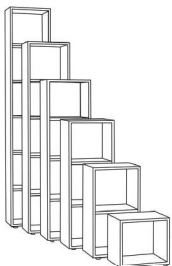

- Breiten- Höhen- und Tiefenkürzung: Art.-Nr. 97712 à

Diese Elemente sind zum gleichen auch als Hängekorpus lieferbar.

- ① 100 und 120 cm breite Korpuse ohne Mittelseite: Nur für Planungen mit Großraumschubkästen und Schubkastenblöcken (Metalltraverse).

- ① 100 und 120 cm breite Korpuse mit Mittelseite: Nur für Planungen von offenen Regalen Türen oder Klappen.

Korpuse für die individuelle Planung

Korpshöhe zzgl. Drehfüße (8 cm) und Abdeckblatt (1 cm)

| Korpus inkl. Abdeckblatt  | Breite | 40 cm | 50 cm | 60 cm | 80 cm | 100 cm ① | | |
|--|-----------------|-----------------|-----------------|--------------|--------------|---------------------|--------------------|--------------|
| | | | | | | ohne Mittelseite | mit Mittelseite | |
| und Drehfuß | für Höhe | Art.-Nr. | 96000 | 96010 | 96020 | 96030 | 96040 | 96050 |
| Tiefe 60 cm | 1 Raster | PG 10 | | | | | | |
| Materialstärke 19 mm | 36 cm hoch | PG 20 | | | | | | |
| Der 5 Raster hohe | 5 Raster | PG 10 | Art.-Nr. | 96001 | 96011 | 96021 | 96031 | 96041 |
| Korpus hat serienmäßig | 54 cm hoch | PG 20 | Art.-Nr. | 96002 | 96012 | 96022 | 96032 | 96042 |
| einen fest verleimten | 2 Raster | PG 10 | Art.-Nr. | 96003 | 96013 | 96023 | 96033 | 96043 |
| Konstruktionsboden. | 72 cm hoch | PG 20 | Art.-Nr. | 96004 | 96014 | 96024 | 96034 | 96044 |
| | 5 Raster | PG 10 | Art.-Nr. | 96005 | 96015 | 96025 | 96035 | |
| | 90 cm hoch | PG 20 | Art.-Nr. | 96006 | 96016 | 96026 | 96036 | |
| | 3 Raster | PG 10 | Art.-Nr. | 96007 | 96017 | 96027 | 96037 | |
| | 108 cm hoch | PG 20 | Art.-Nr. | 96008 | 96018 | 96028 | 96038 | |
| | 5 Raster | PG 10 | Art.-Nr. | 96009 | 96019 | 96029 | 96039 | |
| | 126 cm hoch | PG 20 | | | | | | |
| | 4 Raster | PG 10 | | | | | | |
| | 144 cm hoch | PG 20 | | | | | | |
| | 5 Raster | PG 10 | | | | | | |
| | 162 cm hoch | PG 20 | | | | | | |
| | 5 Raster | PG 10 | | | | | | |
| | 180 cm hoch | PG 20 | | | | | | |
| | 5 Raster | PG 10 | | | | | | |
| | 198 cm hoch | PG 20 | | | | | | |

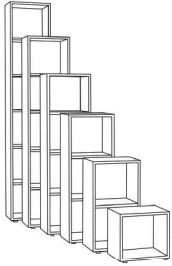

- Breiten- Höhen- und Tiefenkürzung: Art.-Nr. 97712 à

Diese Elemente sind zum gleichen auch als Hängekorpus lieferbar.

- ① 100 und 120 cm breite Korpuse ohne Mittelseite: Nur für Planungen mit Großraumschubkästen und Schubkastenblöcken (Metalltraverse).

- ① 100 und 120 cm breite Korpuse mit Mittelseite: Nur für Planungen von offenen Regalen Türen oder Klappen.

TANDO

Tür schlicht

19 mm stark
für Korpus

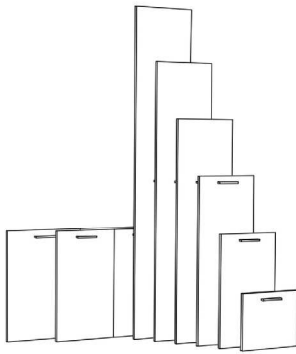

Breiten- Höhenkürzung:
Art.-Nr. 97713

| | für Höhe | für Breite | 40 cm | 1 Tür 50 cm | 60 cm | 2 Türen | |
|--|----------|------------|----------------------|----------------------|----------------------|----------------|-----------------|
| | 1 Raster | Art.-Nr. | 94010 li 94011 re | 94012 li 94013 re | 94014 li 94015 re | 80 cm 94016 | 100 cm 94017 |
| | 5 Raster | Art.-Nr. | 94080 li 94081 re | 94082 li 94083 re | 94084 li 94085 re | 94086 | 94087 |
| | 2 Raster | Art.-Nr. | 94020 li 94021 re | 94022 li 94023 re | 94024 li 94025 re | 94026 | 94027 |
| | 5 Raster | Art.-Nr. | 94090 li 94091 re | 94092 li 94093 re | 94094 li 94095 re | 94096 | 94097 |
| | 3 Raster | Art.-Nr. | 94030 li 94031 re | 94032 li 94033 re | 94034 li 94035 re | 94036 | 94037 |
| | 5 Raster | Art.-Nr. | 94060 li 94061 re | 94062 li 94063 re | 94064 li 94065 re | 94066 | |
| | 4 Raster | Art.-Nr. | 94070 li 94071 re | 94072 li 94073 re | 94074 li 94075 re | 94076 | |
| | 5 Raster | Art.-Nr. | 94040 li 94041 re | 94042 li 94043 re | 94044 li 94045 re | 94048 | |
| | 5 Raster | Art.-Nr. | 94000 li 94001 re | 94002 li 94003 re | 94004 li 94005 re | 94006 | |
| | 5 Raster | Art.-Nr. | 94050 li 94051 re | 94052 li 94053 re | 94054 li 94055 re | 94056 | |

Spiegeltür

19 mm stark
für Korpus

Nur für Pushbeschlag möglich!

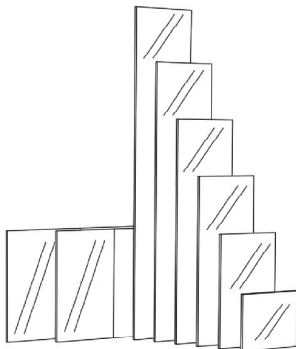

Breiten- Höhenkürzung:
Art.-Nr. 97718

| | für Höhe | für Breite | 40 cm | 1 Tür 50 cm | 60 cm | 2 Türen | |
|--|----------|------------|----------------------|----------------------|----------------------|----------------|-----------------|
| | 1 Raster | Art.-Nr. | 95600 li 95601 re | 95602 li 95603 re | 95604 li 95605 re | 80 cm 95608 | 100 cm 95609 |
| | 5 Raster | Art.-Nr. | 95610 li 95611 re | 95612 li 95613 re | 95614 li 95615 re | 95618 | 95619 |
| | 2 Raster | Art.-Nr. | 95620 li 95621 re | 95622 li 95623 re | 95624 li 95625 re | 95628 | 95629 |
| | 5 Raster | Art.-Nr. | 95630 li 95631 re | 95632 li 95633 re | 95634 li 95635 re | 95638 | 95639 |
| | 3 Raster | Art.-Nr. | 95640 li 95641 re | 95642 li 95643 re | 95644 li 95645 re | 95648 | 95649 |
| | 5 Raster | Art.-Nr. | 95650 li 95651 re | 95652 li 95653 re | 95654 li 95655 re | 95658 | |
| | 4 Raster | Art.-Nr. | 95660 li 95661 re | 95662 li 95663 re | 95664 li 95665 re | 95668 | |
| | 5 Raster | Art.-Nr. | 95670 li 95671 re | 95672 li 95673 re | 95674 li 95675 re | 95678 | |
| | 5 Raster | Art.-Nr. | 95680 li 95681 re | 95682 li 95683 re | 95684 li 95685 re | 95688 | |
| | 5 Raster | Art.-Nr. | 95690 li 95691 re | 95692 li 95693 re | 95694 li 95695 re | 95698 | |

TANDO

| Klappen (schlicht) | Höhe | Breite | | | | | | |
|-----------------------|----------|-----------------|-------|----------|-------|--------|--------|-------|
| | | 40 cm | 50 cm | 60 cm | 80 cm | 100 cm | 120 cm | |
| für Korpus | 1 Raster | Art.-Nr. | 24112 | 24114 | 24116 | 24118 | 24120 | 24121 |
| | | PG 10 | | | | | | |
| | | PG 20 | | | | | | |
| | | Breitenkürzung: | | Art.-Nr. | 97714 | | | |

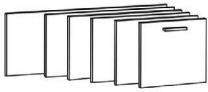

Ausstattung der Klappen mit hochwertiger Gasdruckfeder als Klappenstütze (für die Öffnung nach oben) oder Klappenbremse (für die Öffnung nach unten).
Ab 100 cm serienmäßig mit 2 Gasdruckfedern.

| Schubkasten | Tiefe | Breite | | | | | | 100 cm mit Mittelseite | | 120 cm |
|---|----------------------------|-----------------------------|-------|-----------|-------|-------|-------------------------------|---------------------------|-------|--------|
| | | 40 cm | 50 cm | 60 cm | 70 cm | 80 cm | 100 cm ohne Mittelseite | 26325 | 26321 | |
| für 1/2 Raster Höhe für Korpus | für Korpus- tiefe 35 cm | Art.-Nr. | 26322 | 26324 | 26326 | 26327 | 26328 | 26329 | | |
| | | PG 10 | | | | | | | | |
| | | PG 20 | | | | | | | | |
| | für Korpus- tiefe 45 cm | Art.-Nr. | 26342 | 26344 | 26346 | 26347 | 26348 | 26349 | 26345 | 26341 |
| | | PG 10 | | | | | | | | |
| | | PG 20 | | | | | | | | |
| | für Korpus- tiefe 60 cm | Art.-Nr. | 26362 | 26364 | 26366 | 26367 | 26368 | 26369 | 26365 | |
| | | PG 10 | | | | | | | | |
| | | PG 20 | | | | | | | | |
| Serienmäßig mit Vollauszug und gedämpftem Selbsteinzug! | | Breitenkürzung Schubkasten: | | Art.-Nr.: | 97715 | | | | | |



| Großraumschubkasten | Tiefe | Breite | | | | | | 100 cm mit Mittelseite | | 120 cm |
|---|----------------------------|-----------------------------|-------|-----------|-------|-------|-------------------------------|---------------------------|-------|--------|
| | | 40 cm | 50 cm | 60 cm | 70 cm | 80 cm | 100 cm ohne Mittelseite | 26519 | 26520 | |
| für 1 Raster Höhe für Korpus | für Korpus- tiefe 35 cm | Art.-Nr. | 26412 | 26414 | 26416 | 26417 | 26418 | 26419 | | |
| | | PG 10 | | | | | | | | |
| | | PG 20 | | | | | | | | |
| | für Korpus- tiefe 45 cm | Art.-Nr. | 26422 | 26424 | 26426 | 26427 | 26428 | 26429 | 26529 | 26530 |
| | | PG 10 | | | | | | | | |
| | | PG 20 | | | | | | | | |
| | für Korpus- tiefe 60 cm | Art.-Nr. | 26462 | 26464 | 26466 | 26467 | 26468 | 26469 | 26569 | |
| | | PG 10 | | | | | | | | |
| | | PG 20 | | | | | | | | |
| Tragfähigkeit bis 20 kg. Serienmäßig mit Vollauszug und gedämpftem Selbsteinzug! | | Breitenkürzung Schubkasten: | | Art.-Nr.: | 97715 | | | | | |

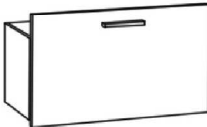

Stoffboxen

für Schubkästen
4 verschiedene Sets

Material: Polyester dunkelgrau
mit rutschfesten Noppen

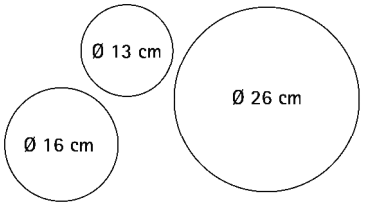

| | | | | | | | | | |
|---|------------------------------|-------------------|-------------------|-------------------|--|-------------------|---|-------------------|-------------------|
| Set 1: Art.-Nr. 29951 | Set 2: Art.-Nr. 29952 | | | | | | | | |
| <table border="1"> <tr> <td>B 13 x L 13 cm</td> <td>B 13 x L 13 cm</td> </tr> <tr> <td>B 13 x L 13 cm</td> <td>B 13 x L 13 cm</td> </tr> </table> | B 13 x L 13 cm | B 13 x L 13 cm | B 13 x L 13 cm | B 13 x L 13 cm | <table border="1"> <tr> <td>B 10 x L 26 cm</td> <td>B 10 x L 26 cm</td> <td>B 10 x L 26 cm</td> <td>B 10 x L 26 cm</td> </tr> </table> | B 10 x L 26 cm | B 10 x L 26 cm | B 10 x L 26 cm | B 10 x L 26 cm |
| B 13 x L 13 cm | B 13 x L 13 cm | | | | | | | | |
| B 13 x L 13 cm | B 13 x L 13 cm | | | | | | | | |
| B 10 x L 26 cm | B 10 x L 26 cm | B 10 x L 26 cm | B 10 x L 26 cm | | | | | | |
| Set 3: Art.-Nr. 29953 | Set 4: Art.-Nr. 29954 | | | | | | | | |
| <table border="1"> <tr> <td>B 13 x L 13 cm</td> <td>B 10 x L 26 cm</td> <td>B 26 x L 26 cm</td> </tr> <tr> <td>B 13 x L 13 cm</td> <td></td> <td></td> </tr> </table> | B 13 x L 13 cm | B 10 x L 26 cm | B 26 x L 26 cm | B 13 x L 13 cm | | |  | | |
| B 13 x L 13 cm | B 10 x L 26 cm | B 26 x L 26 cm | | | | | | | |
| B 13 x L 13 cm | | | | | | | | | |

| | | |
|--|----------|-------|
| Zargenlackierung | Art.-Nr. | 27756 |
| Schubkastenzarge und -boden in Korpusfarbe lackiert. Mehr pro Schubkasten. Bei Schubkästen mit Mittelseite befinden sich 2 Schubkastenzargen im Korpus. | | |

| | | |
|--|----------|-------|
| Furnierung der Zarge | Art.-Nr. | 27758 |
| Schubkastenzarge und -boden in Holz Ausführung furniert. Mehr pro Schubkasten. Bei Schubkästen mit Mittelseite befinden sich 2 Schubkastenzargen im Korpus. | | |

TANDO

Hänge- / Aufsatzregale mit Rückwand - Korpusstärke 10 mm

| | Höhe | Breite | Tiefe 7 cm | | | Tiefe 7 cm | | | Tiefe 7 cm | | |
|-------------|-----------------|-----------------|--------------|--------------|--------------|--------------|--------------|--------------|--------------|--------------|--------------|
| | | | 20 cm | 30 cm | 40 cm | 20 cm | 30 cm | 40 cm | 20 cm | 30 cm | 40 cm |
| | 1 Raster | Art.-Nr. | 12665 | 12453 | 12671 | 12600 | 12606 | 12601 | 12617 | 12464 | 12611 |
| | 36 cm hoch | PG 10 | | | | | | | | | |
| | | PG 20 | | | | | | | | | |
| | 1 1/3 Raster | Art.-Nr. | 12636 | 12454 | 12637 | 12609 | 12621 | 12638 | 12610 | 12465 | 12639 |
| | 48 cm hoch | PG 10 | | | | | | | | | |
| | | PG 20 | | | | | | | | | |
| | 2 Raster | Art.-Nr. | 12666 | 12455 | 12672 | 12603 | 12620 | 12622 | 12618 | 12466 | 12612 |
| | 72 cm hoch | PG 10 | | | | | | | | | |
| | | PG 20 | | | | | | | | | |
| | 5 Raster | Art.-Nr. | 12676 | 12456 | 12677 | 12607 | 12629 | 12608 | 12614 | 12467 | 12616 |
| | 90 cm hoch | PG 10 | | | | | | | | | |
| | | PG 20 | | | | | | | | | |
| 3 Raster | Art.-Nr. | 12667 | 12457 | 12673 | 12683 | 12686 | 12623 | 12619 | 12468 | 12613 | |
| 108 cm hoch | PG 10 | | | | | | | | | | |
| | PG 20 | | | | | | | | | | |
| 4 Raster | Art.-Nr. | 12668 | 12450 | 12674 | 12684 | 12687 | 12624 | 12696 | 12452 | 12697 | |
| 144 cm hoch | PG 10 | | | | | | | | | | |
| | PG 20 | | | | | | | | | | |
| 5 Raster | Art.-Nr. | 12669 | 12458 | 12675 | 12685 | 12688 | 12689 | | | | |
| 180 cm hoch | PG 10 | | | | | | | | | | |
| | PG 20 | | | | | | | | | | |

Breiten- / Höhenkürzung **Art.-Nr. 27709**

Planbar als Hänge- oder Stapелеlement. Nur Sockelplatte mit Höhenverstellern möglich keine andere Sockelvariante. Ab 1 1/3 Raster Höhe ist jeweils im Raster ein fest montierter Konstruktionsboden. Bei der Breite 80 cm ist mittig eine fest montierte Mittelseite. Aufhängung mit Keilleiste.

| Höhe 36 cm - 1 Raster | | Breite | 20 cm |
|-----------------------|--------------|-----------------|-----------------|
| | | Art.-Nr. | 12442 li |
| | Tiefe | Art.-Nr. | 12443 re |
| | 7 cm | PG 10 | |
| | | PG 20 | |
| | | Art.-Nr. | 12444 li |
| | | Art.-Nr. | 12445 re |
| | 7 cm | PG 10 | |
| | | PG 20 | |

Abb. links

Planbar als Hänge- oder Stapелеlement. Sockel oder Füße nicht möglich.

| Höhe 36 cm - 1 Raster | | Breite | 40 cm |
|-----------------------|--------------|-----------------|--------------|
| | | Art.-Nr. | 12446 |
| | Tiefe | Art.-Nr. | 12447 |
| | 7 cm | PG 10 | |
| | | PG 20 | |
| | | Art.-Nr. | 12447 |
| | | 7 cm | PG 10 |
| | | PG 20 | |

Planbar als Hänge- oder Stapелеlement. Sockel oder Füße nicht möglich.

| Höhe 36 cm - 1 Raster | | Breite | 60 cm | 80 cm |
|-----------------------|--------------|-----------------|--------------|--------------|
| 1 Mittelseite | | | | |
| | | Art.-Nr. | 12440 | 12602 |
| | Tiefe | Art.-Nr. | 12441 | |
| | 7 cm | PG 10 | | |
| | | PG 20 | | |
| | | Art.-Nr. | 12441 | |
| | | 7 cm | PG 10 | |
| | | PG 20 | | |

Planbar als Hänge- oder Stapелеlement. Sockel oder Füße nicht möglich.

| Höhe 72 cm - 2 Raster | | Breite | 60 cm |
|-----------------------|--------------|-----------------|--------------|
| | | Art.-Nr. | 12625 |
| | Tiefe | Art.-Nr. | 12615 |
| | 7 cm | PG 10 | |
| | | PG 20 | |
| | | Art.-Nr. | 12615 |
| | | 7 cm | PG 10 |
| | | PG 20 | |

Planbar als Hänge- oder Stapелеlement. Sockel oder Füße nicht möglich.

| Höhe 90 cm - 5 Raster | | Breite | 70 cm |
|-----------------------|--------------|-----------------|--------------|
| | | Art.-Nr. | 12627 |
| | Tiefe | Art.-Nr. | 12628 |
| | 7 cm | PG 10 | |
| | | PG 20 | |
| | | Art.-Nr. | 12628 |
| | | 7 cm | PG 10 |
| | | PG 20 | |







Planbar als Hänge- oder Stapелеlement. Sockel oder Füße nicht möglich.

| Höhe 108 cm - 3 Raster | | Breite | 40 cm |
|------------------------|--------------|-----------------|-----------------|
| | | Art.-Nr. | 12408 li |
| | Tiefe | Art.-Nr. | 12409 re |
| | 7 cm | PG 10 | |
| | | PG 20 | |
| | | Art.-Nr. | 12410 li |
| | | Art.-Nr. | 12411 re |
| | 7 cm | PG 10 | |
| | | PG 20 | |

Planbar als Hänge- oder Stapелеlement. Sockel oder Füße nicht möglich.





TANDO

Hänge- / Aufsatzregale mit Rückwand - Korpusstärke 10 mm

| Höhe 18 cm - 5 Raster | |  | 20 - 20 - 20  | 40 - 40  | 60 - 40  | 60 - 60  | 40 - 40 - 40  |
|-----------------------|-------|---|---|--|---|--|---|
| Breite | | 60 cm | 60 cm | 80 cm | 100 cm * | 120 cm | 120 cm |
| Art.-Nr. | | 12640 | 12644 | 12437 | 12678 | 12646 | 12647 |
| Tiefe | PG 10 | | | | | | |
| 7 cm | PG 20 | | | | | | |
| Art.-Nr. | | 12658 | 12656 | 12438 | 12679 | 12659 | 12634 |
| Tiefe | PG 10 | | | | | | |
| 7 cm | PG 20 | | | | | | |
| Art.-Nr. | | 12660 | 12657 | 12439 | 12661 | 12662 | 12632 |
| Tiefe | PG 10 | | | | | | |
| 7 cm | PG 20 | | | | | | |





Planbar als Hänge- oder Stapелеlement. Sockel oder FüÙe nicht möglich. Andere Aufteilung auf Anfrage.

* Auch spiegelverkehrt möglich.

| Höhe 18 cm - 5 Raster | | 30 - 60 - 30  | 20 - 40 - 20 - 40  | 40 - 20 - 40 - 20 - 40  | 20 - 40 - 20 - 40 - 20 - 40  |
|-----------------------|-------|---|--|---|--|
| Breite | | 120 cm | 120 cm * | 160 cm | 180 cm * |
| Art.-Nr. | | 12648 | 12670 | 12663 | 12664 |
| Tiefe | PG 10 | | | | |
| 7 cm | PG 20 | | | | |
| Art.-Nr. | | 12652 | 12680 | 12681 | 12682 |
| Tiefe | PG 10 | | | | |
| 7 cm | PG 20 | | | | |
| Art.-Nr. | | 12654 | 12693 | | |
| Tiefe | PG 10 | | | | |
| 7 cm | PG 20 | | | | |

Planbar als Hänge- oder Stapелеlement. Sockel oder FüÙe nicht möglich. Andere Aufteilung auf Anfrage.

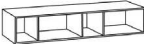
* Auch spiegelverkehrt möglich.

| Höhe 24 cm - 2/3 Raster | | 33 - 33 - 33  | 60 - 60  | 20 - 40 - 20 - 40  | 40 - 20 - 40 - 20 - 40  | 20 - 40 - 20 - 40 - 20 - 40  |
|-------------------------|-------|---|--|--|--|--|
| Breite | | 100 cm | 120 cm | 120 cm | 160 cm | 180 cm |
| Art.-Nr. | | 12420 | 12421 | 12422 | 12423 | 12424 |
| Tiefe | PG 10 | | | | | |
| 7 cm | PG 20 | | | | | |
| Art.-Nr. | | 12430 | 12691 | 12432 | 12433 | 12434 |
| Tiefe | PG 10 | | | | | |
| 7 cm | PG 20 | | | | | |
| Art.-Nr. | | 12649 | 12692 | | | |
| Tiefe | PG 10 | | | | | |
| 7 cm | PG 20 | | | | | |

Planbar als Hänge- oder Stapелеlement. Sockel oder FüÙe nicht möglich. Andere Aufteilung auf Anfrage.

Hängeregale mit Rückwand für Schuhschränke - Korpusstärke 10 mm

| Höhe | Breite | Tiefe 7 cm | |
|-------------|-----------------|------------|-------|
| | | 20 cm | 20 cm |
| 85 cm hoch | Art.-Nr. | 12400 | 12401 |
| | PG 10 PG 20 | | |
| 103 cm hoch | Art.-Nr. | 12402 | 12403 |
| | PG 10 PG 20 | | |
| 5 cm hoch | Art.-Nr. | 12404 | 12405 |
| | PG 10 PG 20 | | |
| 170 cm hoch | Art.-Nr. | 12406 | 12407 |
| | PG 10 PG 20 | | |

Breiten- / Höhenkürzung **Art.-Nr. 27709**

Planbar als Hänge- oder Stapелеlement. Sockel oder FüÙe nicht möglich. Aufhängung mit Keilleiste.

TANDO

| Abdeckblatt | | Breite | bis 60 cm | bis 100 cm | bis 120 cm | bis 160 cm | bis 200 cm | bis 240 cm | bis 280 cm | bis 320 cm |
|---|--------------|-----------------|--------------|---------------|---------------|---------------|---------------|---------------|---------------|---------------|
| Standard Stärke 10 mm furniert oder lackiert  | Tiefe | | | | | | | | | |
| | 20 cm | Art.-Nr. | 92340 | 92341 | 92342 | 92343 | 92344 | 92345 | 92346 | 92347 |
| | | PG 10 | | | | | | | | |
| | | PG 20 | | | | ohne Auf | | | | |
| | 35 cm | Art.-Nr. | 92350 | 92351 | 92352 | 92353 | 92354 | 92355 | 92356 | 92357 |
| | | PG 10 | | | | | | | | |
| | | PG 20 | | | | ohne Auf | | | | |
| | 45 cm | Art.-Nr. | 92360 | 92361 | 92362 | 92363 | 92364 | 92365 | 92366 | 92367 |
| | | PG 10 | | | | | | | | |
| | | PG 20 | | | | ohne Auf | | | | |
| | 60 cm | Art.-Nr. | 92370 | 92371 | 92372 | 92373 | 92374 | 92375 | 92376 | 92377 |
| | | PG 10 | | | | | | | | |
| | PG 20 | | | | ohne Auf | | | | | |

Werden mehrere Korpusse nebeneinander geplant wird das Abdeckblatt bis zu einer Länge von 320 cm durchgehend gefertigt.

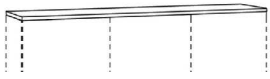
| Abdeckblatt | | Breite | bis 60 cm | bis 100 cm | bis 120 cm | bis 160 cm | bis 200 cm | bis 240 cm | bis 280 cm | bis 320 cm |
|---|--------------|-----------------|--------------|---------------|---------------|---------------|---------------|---------------|---------------|---------------|
| Option ohne Mehr Stärke 26 mm furniert oder lackiert  | Tiefe | | | | | | | | | |
| | 20 cm | Art.-Nr. | 97640 | 97641 | 97642 | 97643 | 97644 | 97645 | 97646 | 97647 |
| | | PG 10 | | | | | | | | |
| | | PG 20 | | | | ohne Auf | | | | |
| | 35 cm | Art.-Nr. | 97650 | 97651 | 97652 | 97653 | 97654 | 97655 | 97656 | 97657 |
| | | PG 10 | | | | | | | | |
| | | PG 20 | | | | ohne Auf | | | | |
| | 45 cm | Art.-Nr. | 97660 | 97661 | 97662 | 97663 | 97664 | 97665 | 97666 | 97667 |
| | | PG 10 | | | | | | | | |
| | | PG 20 | | | | ohne Auf | | | | |
| | 60 cm | Art.-Nr. | 97670 | 97671 | 97672 | 97673 | 97674 | 97675 | 97676 | 97677 |
| | | PG 10 | | | | | | | | |
| | PG 20 | | | | ohne Auf | | | | | |

Werden mehrere Korpusse nebeneinander geplant wird das Abdeckblatt bis zu einer Länge von 320 cm durchgehend gefertigt.

| Glasabdeckblatt | | Breite | bis 60 cm | bis 100 cm | bis 120 cm | bis 160 cm | bis 200 cm | bis 240 cm | bis 280 cm | bis 300 cm |
|--|--------------|-----------------|--------------|---------------|---------------|---------------|---------------|---------------|---------------|---------------|
| Option mit Mehr Stärke 6 mm farbig lackiert in allen Standard-Lackfarben  | Tiefe | | | | | | | | | |
| | 20 cm | Art.-Nr. | 97430 | 97431 | 97432 | 97433 | 97434 | 97435 | 97436 | 97437 |
| | 35 cm | Art.-Nr. | 97440 | 97441 | 97442 | 97443 | 97444 | 97445 | 97446 | 97447 |
| | 45 cm | Art.-Nr. | 97450 | 97451 | 97452 | 97453 | 97454 | 97455 | 97456 | 97457 |

Werden mehrere Korpusse nebeneinander geplant wird das Abdeckblatt bis zu einer Länge von 300 cm durchgehend gefertigt.

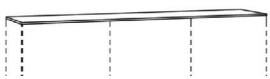
| Glasabdeckblatt | | Breite | bis 60 cm | bis 100 cm | bis 120 cm | bis 160 cm | bis 200 cm | bis 240 cm | bis 280 cm | bis 300 cm |
|--|--------------|-----------------|--------------|---------------|---------------|---------------|---------------|---------------|---------------|---------------|
| Option mit Mehr Stärke 6 mm gefrostet farbig lackiert in allen Standard-Lackfarben  | Tiefe | | | | | | | | | |
| | 20 cm | Art.-Nr. | 97530 | 97531 | 97532 | 97533 | 97534 | 97535 | 97536 | 97537 |
| | 35 cm | Art.-Nr. | 97540 | 97541 | 97542 | 97543 | 97544 | 97545 | 97546 | 97547 |
| | 45 cm | Art.-Nr. | 97550 | 97551 | 97552 | 97553 | 97554 | 97555 | 97556 | 97557 |

Werden mehrere Korpusse nebeneinander geplant wird das Abdeckblatt bis zu einer Länge von 300 cm durchgehend gefertigt.

TANDO

Keramikabdeckblätter

| Keramik "Oberfläche matt" | | Breite | bis 60 cm | bis 100 cm | bis 120 cm | bis 160 cm | bis 200 cm | bis 240 cm | bis 280 cm |
|----------------------------------|-------|-----------------|--------------|---------------|---------------|---------------|---------------|---------------|---------------|
| 6 mm stark | | | | | | | | | |
| Ausführungen: | | Tiefe | | | | | | | |
| 011 - Schiefer | 20 cm | Art.-Nr. | 97460 | 97461 | 97462 | 97463 | 97464 | 97465 | 97466 |
| 012 - Beton | | | | | | | | | |
| 013 - Kalkstein | | | | | | | | | |
| 016 - Emperador | 35 cm | Art.-Nr. | 97470 | 97471 | 97472 | 97473 | 97474 | 97475 | 97476 |
| 017 - Zement grau | | | | | | | | | |
| | 45 cm | Art.-Nr. | 97480 | 97481 | 97482 | 97483 | 97484 | 97485 | |

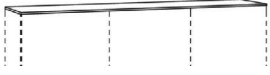

Werden mehrere Korpusse nebeneinander geplant wird das Abdeckblatt bis zu einer Länge von 280 cm durchgehend gefertigt.

| Keramik "Oberfläche glänzend" | | Breite | bis 60 cm | bis 100 cm | bis 120 cm | bis 160 cm | bis 200 cm | bis 240 cm | bis 280 cm |
|--------------------------------------|-------|-----------------|--------------|---------------|---------------|---------------|---------------|---------------|---------------|
| 6 mm stark | | | | | | | | | |
| Ausführungen: | | Tiefe | | | | | | | |
| 014 - Marmor weiß | 20 cm | Art.-Nr. | 97520 | 97521 | 97522 | 97523 | 97524 | 97525 | 97526 |
| 018 - Marmor schwarz laurent | | | | | | | | | |
| | 35 cm | Art.-Nr. | 97580 | 97581 | 97582 | 97583 | 97584 | 97585 | 97586 |
| | 45 cm | Art.-Nr. | 97590 | 97591 | 97592 | 97593 | 97594 | 97595 | |

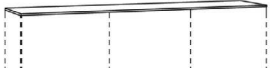

Werden mehrere Korpusse nebeneinander geplant wird das Abdeckblatt bis zu einer Länge von 280 cm durchgehend gefertigt.

TANDO

Rahmenkonstruktionen 38 mm stark 162 cm hoch (5 R)

planbar als Aufsatzelement oder Standelement (zzgl. 8 cm Drehfuß)

Rahmen

mit 2 Paneelen schlicht

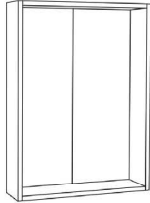

5 R

| | | |
|--------------|-----------------|--------------|
| Tiefe | Breite | 120 cm |
| 35 cm | Art.-Nr. | 90510 |
| | PG 10 | |
| | PG 20 | |
| 45 cm | Art.-Nr. | 90511 |
| | PG 10 | |
| | PG 20 | |

Bitte geben Sie beide Ausführungen vom Rahmen und den Paneelen an.

Rahmen

mit 3 Paneelen schlicht

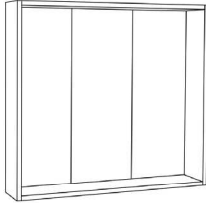

5 R

| | | |
|--------------|-----------------|--------------|
| Tiefe | Breite | 180 cm |
| 35 cm | Art.-Nr. | 90520 |
| | PG 10 | |
| | PG 20 | |
| 45 cm | Art.-Nr. | 90521 |
| | PG 10 | |
| | PG 20 | |

Bitte geben Sie beide Ausführungen vom Rahmen und den Paneelen an.

Rahmen

mit 2 Spiegelpaneelen

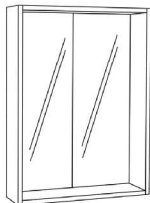

5 R

| | | |
|--------------|-----------------|--------------|
| Tiefe | Breite | 120 cm |
| 35 cm | Art.-Nr. | 90550 |
| | PG 10 | |
| | PG 20 | |
| 45 cm | Art.-Nr. | 90551 |
| | PG 10 | |
| | PG 20 | |

Rahmen

mit 3 Spiegelpaneelen

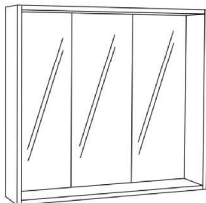

5 R

| | | |
|--------------|-----------------|--------------|
| Tiefe | Breite | 180 cm |
| 35 cm | Art.-Nr. | 90554 |
| | PG 10 | |
| | PG 20 | |
| 45 cm | Art.-Nr. | 90555 |
| | PG 10 | |
| | PG 20 | |

Rahmen zum Aufsetzen auf 5 Raster Elemente

mit 2 Paneelen schlicht

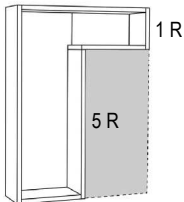

5 R

1 R

| | | |
|--------------|-----------------|-----------------|
| Tiefe | Breite | 120 cm |
| 35 cm | Art.-Nr. | 90530 li |
| | Art.-Nr. | 90531 re |
| | PG 10 | |
| | PG 20 | |
| 45 cm | Art.-Nr. | 90532 li |
| | Art.-Nr. | 90533 re |
| | PG 10 | |
| | PG 20 | |

Abb. rechts

Bitte geben Sie beide Ausführungen vom Rahmen und den Paneelen an.

Rahmen zum Aufsetzen auf 5 Raster Elemente

mit 3 Paneelen schlicht

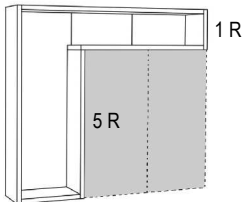

5 R

1 R

| | | |
|--------------|-----------------|-----------------|
| Tiefe | Breite | 180 cm |
| 35 cm | Art.-Nr. | 90540 li |
| | Art.-Nr. | 90541 re |
| | PG 10 | |
| | PG 20 | |
| 45 cm | Art.-Nr. | 90542 li |
| | Art.-Nr. | 90543 re |
| | PG 10 | |
| | PG 20 | |

Abb. rechts

Bitte geben Sie beide Ausführungen vom Rahmen und den Paneelen an.

optionales Zubehör für Rahmenkonstruktion:

Garderobenstange

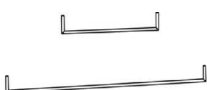





| | | |
|-------------------|--------------|--------------|
| für Breite | 60 cm | 120 cm |
| Art.-Nr. | 90560 | 90563 |
| alu | | |
| Art.-Nr. | 90564 | 90567 |
| chrom | | |
| Art.-Nr. | 90568 | 90571 |
| schwarz | | |

Die Garderobenstange springt 1 cm von der Vorderkante zurück. Sie können die Stange linksseitig oder rechtsseitig montieren lassen. Bitte bei Bestellung angeben.

Garderobenhaken

Die Haken werden lose geliefert.
Die Bohrungen im Paneel müssen bauseits erfolgen.

| | | | |
|---|---|---|---|
| Bogenhaken | Jot-Haken | quadratischer Haken | Taschenhaken |
|  |  |  |  |
| Höhe 9 cm Tiefe 3 cm | Höhe 6 cm Tiefe 4 cm | 5 x 5 cm Tiefe 3 cm | Höhe 5 cm Tiefe 2 cm |
| alu chrom | alu schwarz | alu chrom | alu chrom schwarz |
| 1122 1123 | 1144 1145 | 1133 1134 | 1138 1139 1143 |

TANDO

Rahmenkonstruktionen 38 mm stark 162 cm hoch (5 R)

planbar als Aufsatzelement oder Standelement (zzgl. 8 cm Drehfuß)

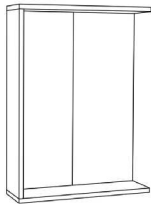
| | | | |
|--|-----------------|-----------------|----------|
| Rahmen mit 2 Paneelen schlicht einseitig offen  5 R Abb. rechts Bitte geben Sie beide Ausführungen vom Rahmen und den Paneelen an. | Tiefe | Breite | 120 cm |
| | | Art.-Nr. | 90512 li |
| | | Art.-Nr. | 90513 re |
| | 35 cm | PG 10 | |
| | | PG 20 | |
| | 45 cm | Art.-Nr. | 90514 li |
| | Art.-Nr. | 90515 re | |
| | PG 10 | | |
| | PG 20 | | |

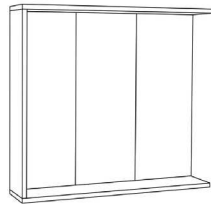
| | | | |
|---|-----------------|-----------------|----------|
| Rahmen mit 3 Paneelen schlicht einseitig offen  5 R Abb. rechts Bitte geben Sie beide Ausführungen vom Rahmen und den Paneelen an. | Tiefe | Breite | 180 cm |
| | | Art.-Nr. | 90522 li |
| | | Art.-Nr. | 90523 re |
| | 35 cm | PG 10 | |
| | | PG 20 | |
| | 45 cm | Art.-Nr. | 90524 li |
| | Art.-Nr. | 90525 re | |
| | PG 10 | | |
| | PG 20 | | |

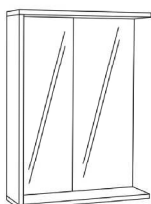
| | | | |
|--|-----------------|-----------------|----------|
| Rahmen mit 2 Spiegelpaneelen einseitig offen  5 R Abb. rechts | Tiefe | Breite | 120 cm |
| | | Art.-Nr. | 90516 li |
| | | Art.-Nr. | 90517 re |
| | 35 cm | PG 10 | |
| | | PG 20 | |
| | 45 cm | Art.-Nr. | 90518 li |
| | Art.-Nr. | 90519 re | |
| | PG 10 | | |
| | PG 20 | | |

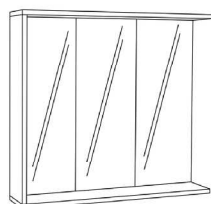
| | | | |
|---|-----------------|-----------------|----------|
| Rahmen mit 3 Spiegelpaneelen einseitig offen  5 R Abb. rechts | Tiefe | Breite | 180 cm |
| | | Art.-Nr. | 90526 li |
| | | Art.-Nr. | 90527 re |
| | 35 cm | PG 10 | |
| | | PG 20 | |
| | 45 cm | Art.-Nr. | 90528 li |
| | Art.-Nr. | 90529 re | |
| | PG 10 | | |
| | PG 20 | | |

Paneele

Das Paneel

kann in 4 verschiedenen Breiten bestellt werden. Je nach Breite erhalten Sie unterschiedlich viele Haken. (Detailansicht der Haken siehe S. 42)

40 cm = 2 x 2 Haken
 60 cm = 2 x 2 Haken
 80 cm = 2 x 3 Haken
 100 cm = 2 x 4 Haken

Wählen Sie zwischen 3 verschiedenen Garderobenhaken.

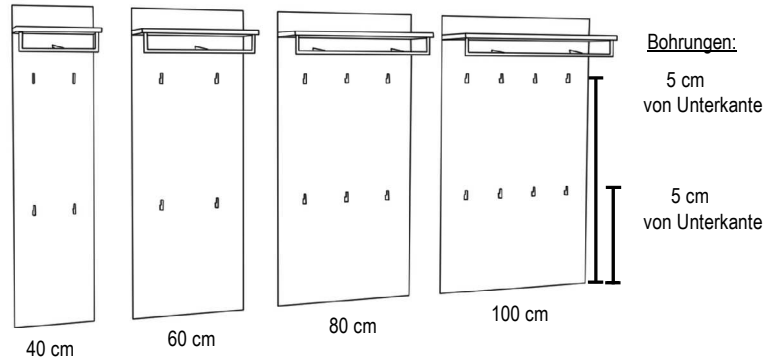

Paneel

inkl. Hutablage mit runder Bügelstange und Garderobenhaken 1138 (alu) 1139 (chrom) oder 1143 (schwarz)

Tiefe:
9 cm

Taschenhaken

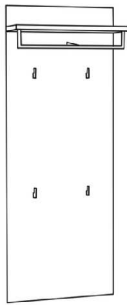

| Höhe | Breite | 40 cm | | | 60 cm | | | 80 cm | | | 100 cm | | |
|---------------|----------|-------|-------|---------|-------|-------|---------|-------|-------|---------|--------|-------|---------|
| | | alu | chrom | schwarz | alu | chrom | schwarz | alu | chrom | schwarz | alu | chrom | schwarz |
| 162 cm 5 R | Art.-Nr. | 90110 | 90111 | 90118 | 90112 | 90113 | 90119 | 90114 | 90115 | 90140 | 90116 | 90117 | 90141 |
| | PG | PG 10 | | | | | | | | | | | |
| 180 cm 5 R | Art.-Nr. | 90120 | 90121 | 90128 | 90122 | 90123 | 90129 | 90124 | 90125 | 90142 | 90126 | 90127 | 90143 |
| | PG | PG 10 | | | | | | | | | | | |
| 198 cm 5 R | Art.-Nr. | 90130 | 90131 | 90138 | 90132 | 90133 | 90139 | 90134 | 90135 | 90144 | 90136 | 90137 | 90145 |
| | PG | PG 10 | | | | | | | | | | | |

Paneel

inkl. Hutablage mit runder Bügelstange und Garderobenhaken 1122 (alu) 1123 (chrom) oder 1126 (schwarz)

Tiefe:
9 cm

Bogenhaken

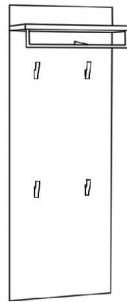

| Höhe | Breite | 40 cm | | | 60 cm | | | 80 cm | | | 100 cm | | |
|---------------|----------|-------|-------|---------|-------|-------|---------|-------|-------|---------|--------|-------|---------|
| | | alu | chrom | schwarz | alu | chrom | schwarz | alu | chrom | schwarz | alu | chrom | schwarz |
| 162 cm 5 R | Art.-Nr. | 90210 | 90211 | 90218 | 90212 | 90213 | 90219 | 90214 | 90215 | 90240 | 90216 | 90217 | 90241 |
| | PG | PG 10 | | | | | | | | | | | |
| 180 cm 5 R | Art.-Nr. | 90220 | 90221 | 90228 | 90222 | 90223 | 90229 | 90224 | 90225 | 90242 | 90226 | 90227 | 90243 |
| | PG | PG 10 | | | | | | | | | | | |
| 198 cm 5 R | Art.-Nr. | 90230 | 90231 | 90238 | 90232 | 90233 | 90239 | 90234 | 90235 | 90244 | 90236 | 90237 | 90245 |
| | PG | PG 10 | | | | | | | | | | | |

TANDO

Paneele

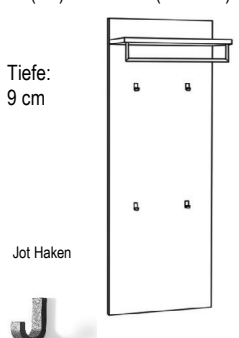
| | | | | | | | | | | | | |
|---|---|----------------|-----------|-----------------|--------------|--------------|--------------|--------------|--------------|--------------|--------------|--------------|
| Paneel inkl. Hutablage mit runder Bügelstange und Garderobenhaken 1144 (alu) bzw. 1145 (schwarz) |  | Tiefe: 9 cm | Jot Haken | Breite | 40 cm | 40 cm | 60 cm | 60 cm | 80 cm | 80 cm | 100 cm | 100 cm |
| | | | | Höhe | alu | schwarz | alu | schwarz | alu | schwarz | alu | schwarz |
| | | | | Art.-Nr. | 90150 | 90151 | 90152 | 90153 | 90154 | 90155 | 90156 | 90157 |
| | | | | 162 cm | PG 10 | | | | | | | |
| | | | | 5 R | PG 20 | | | | | | | |
| | | | | Art.-Nr. | 90160 | 90161 | 90162 | 90163 | 90164 | 90165 | 90166 | 90167 |
| | | | | 180 cm | PG 10 | | | | | | | |
| | | | | 5 R | PG 20 | | | | | | | |
| | | | | Art.-Nr. | 90170 | 90171 | 90172 | 90173 | 90174 | 90175 | 90176 | 90177 |
| | | | | 198 cm | PG 10 | | | | | | | |
| 5 R | PG 20 | | | | | | | | | | | |

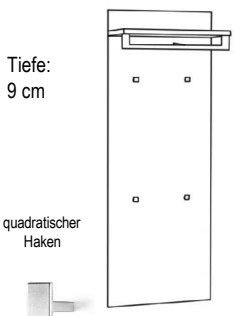
| | | | | | | | | | | | |
|--|--|----------------|------------------------|-----------------|--------------|--------------|--------------|--------------|--------------|--------------|--------------|
| Paneel inkl. Hutablage mit eckiger Bügelstange und Garderobenhaken 1133 (alu) bzw. 1134 (chrom) |  | Tiefe: 9 cm | quadratischer Haken | Breite | 60 cm | 60 cm | 80 cm | 80 cm | 100 cm | 100 cm | |
| | | | | Höhe | alu | chrom | alu | chrom | alu | chrom | |
| | | | | Art.-Nr. | 90312 | 90313 | 90314 | 90315 | 90316 | 90317 | |
| | | | | 162 cm | PG 10 | | | | | | |
| | | | | 5 R | PG 20 | | | | | | |
| | | | | Art.-Nr. | | 90322 | 90323 | 90324 | 90325 | 90326 | 90327 |
| | | | | 180 cm | PG 10 | | | | | | |
| | | | | 5 R | PG 20 | | | | | | |
| | | | | Art.-Nr. | 90332 | 90333 | 90334 | 90335 | 90336 | 90337 | |
| | | | | 198 cm | PG 10 | | | | | | |
| 5 R | PG 20 | | | | | | | | | | |

Nur eine Stange führt nach hinten zum Paneel.

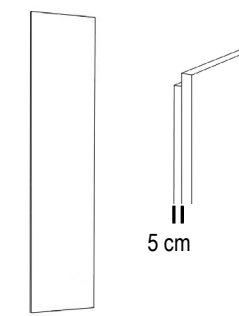



| | | | | | | |
|--|---|------|-----------------|--------------|--------------|--------------|
| Paneele zur Wandvertäfelung senkrecht furniert mit zurückspringender Blendleiste Tiefe: 4 cm |  | 5 cm | Breite | bis 30 cm | bis 60 cm | bis 80 cm |
| | | | Höhe | 198 cm | bis 260 cm | bis 290 cm |
| | | | Art.-Nr. | 84040 | 84041 | 84048 |
| | | | PG 10 | | | |
| | | | PG 20 | | | |
| | | | Art.-Nr. | 84043 | 84044 | |
| | | | PG 10 | | | |
| | | | PG 20 | | | |
| | | | Art.-Nr. | 84038 | 84039 | |
| | | | PG 10 | | | |
| PG 20 | | | | | | |

Die Paneele benötigen zwingend einen Abstand von 3 cm zur Raumhöhe.
Keine indirekte Beleuchtung möglich.

TANDO



Paneele Garderobenhaken



| Paneel schlicht | | Breite | 40 cm | 60 cm | 80 cm | 100 cm |
|---|--------------------|-----------------|--------------|--------------|--------------|--------------|
|  | Tiefe: 4 cm | Höhe | | | | |
| | | Art.-Nr. | 90400 | 90402 | 90404 | 90406 |
| | | 54 cm | PG 10 | | | |
| | | | PG 20 | | | |
| | | Art.-Nr. | 90401 | 90403 | 90405 | 90407 |
| | | 90 cm | PG 10 | | | |
| | | | PG 20 | | | |
| | | Art.-Nr. | 90410 | 90412 | 90414 | 90416 |
| | | 162 cm | PG 10 | | | |
| | | | PG 20 | | | |
| | | Art.-Nr. | 90420 | 90422 | 90424 | 90426 |
| | | 180 cm | PG 10 | | | |
| | | PG 20 | | | | |
| | Art.-Nr. | 90430 | 90432 | 90434 | 90436 | |
| | 198 cm | PG 10 | | | | |
| | | PG 20 | | | | |

| Garderobenhaken | | Bogenhaken | | | Jot-Haken | | quadratischer Haken | | Taschenhaken | | |
|--|--|---|-------|---------|---|---------|---|-------|---|-------|---------|
| Die Haken werden lose geliefert. Die Bohrungen im Paneel müssen bauseits erfolgen. | |  | | |  | |  | |  | | |
| | | Höhe 9 cm Tiefe 3 cm | | | Höhe 6 cm Tiefe 4 cm | | 5 x 5 cm Tiefe 3 cm | | Höhe 5 cm Tiefe 2 cm | | |
| Art.-Nr. | | alu | chrom | schwarz | alu | schwarz | alu | chrom | alu | chrom | schwarz |
| PG 10 | | 1122 | 1123 | 1126 | 1144 | 1145 | 1133 | 1134 | 1138 | 1139 | 1143 |

| | | |
|-----------------|-------------|---|
| Art.-Nr. | 7915 | Breitenkürzung pro Paneel (es werden keine Bohrungen vorgenommen die Hutablage passt nicht mehr auf das Paneel) |
| Art.-Nr. | 7915 | Höhenkürzung pro Paneel (es werden keine Bohrungen vorgenommen) |

Hutablagen frei planbar

| Hutablage mit runder Bügelstange vor Paneel | | Breite | | | | | | | | | | | | |
|---|--|-----------------|--------------|--------------|--------------|--------------|--------------|--------------|--------------|--------------|--------------|--------------|--------------|--------------|
| in alu oder chrom | | 40 cm | 40 cm | 40 cm | 60 cm | 60 cm | 60 cm | 80 cm | 80 cm | 80 cm | 100 cm | 100 cm | 100 cm | |
| Tiefe: 5 cm | | alu | chrom | schwarz | alu | chrom | schwarz | alu | chrom | schwarz | alu | chrom | schwarz | |
|   | | Art.-Nr. | 90710 | 90711 | 90880 | 90712 | 90713 | 90881 | 90714 | 90715 | 90882 | 90716 | 90717 | 90883 |
| | | PG 10 | | | | | | | | | | | | |
| | | PG 20 | | | | | | | | | | | | |

| Hutablage mit eckiger Bügelstange vor Paneel | | Breite | | | | | | |
|---|--|-----------------|--------------|--------------|--------------|--------------|--------------|--------------|
| in alu oder chrom | | 60 cm | 60 cm | 80 cm | 80 cm | 100 cm | 100 cm | |
| Tiefe: 5 cm | | alu | chrom | alu | chrom | alu | chrom | |
|   | | Art.-Nr. | 90722 | 90723 | 90724 | 90725 | 90726 | 90727 |
| | | PG 10 | | | | | | |
| | | PG 20 | | | | | | |

TANDO

Paneele



| Lamellenpaneel | | Breite | 30 cm | 60 cm | 90 cm |
|-----------------------|-------------------------|-----------------|--------------|--------------|--------------|
| schlicht | Höhe | | | | |
| Tiefe: 4 cm | | Art.-Nr. | 91030 | 91034 | 91038 |
| | 36 cm | PG 10 | | | |
| | | PG 20 | | | |
| | 72 cm | Art.-Nr. | 91031 | 91035 | 91039 |
| | | PG 10 | | | |
| | | PG 20 | | | |
| | 108 cm | Art.-Nr. | 91032 | 91036 | 91040 |
| | | PG 10 | | | |
| | | PG 20 | | | |
| | 144 cm | Art.-Nr. | 91033 | 91037 | 91041 |
| | | PG 10 | | | |
| | | PG 20 | | | |
| | 162 cm | Art.-Nr. | 91000 | 91003 | 91006 |
| | | PG 10 | | | |
| | | PG 20 | | | |
| | 180 cm | Art.-Nr. | 91001 | 91004 | 91007 |
| | | PG 10 | | | |
| | | PG 20 | | | |
| | 198 cm | Art.-Nr. | 91002 | 91005 | 91008 |
| | | PG 10 | | | |
| | | PG 20 | | | |
| | Höhenkürzung pro Paneel | Art.-Nr. | 7915 | | |

Bitte geben Sie die genauen Ausführungen der Grundplatte und der Lamellen an. Nicht möglich für Lamellen: Kirschbaum milk / cognac.

| Lamellenpaneel | | Breite | 30 cm | 60 cm |
|-----------------------|-------------|-----------------|--------------|--------------|
| mit Rundholzhasen | Höhe | | 4 Haken | 6 Haken |
| Tiefe: 6 cm | | Art.-Nr. | 91010 | 91013 |
| | 162 cm | PG 10 | | |
| | 5 R | PG 20 | | |
| | 180 cm | Art.-Nr. | 91011 | 91014 |
| | 5 R | PG 10 | | |
| | | PG 20 | | |
| | 198 cm | Art.-Nr. | 91012 | 91015 |
| | 5R | PG 10 | | |
| | | PG 20 | | |

Bitte geben Sie die genauen Ausführungen der Grundplatte und der Lamellen an. Nicht möglich für Lamellen: Kirschbaum milk / cognac.

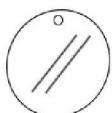
Zubehör für Lamellenpaneel

| | | | |
|---|--|--|--|
| Rundspiegel mit Loch zur Aufhängung | | Spiegel gerundet  mit Loch zur Aufhängung | |
|  | Durchmesser 30 cm Art.-Nr. 91009 PG 10 |  | Maße 30 x 60 cm Art.-Nr. 91016 PG 10 |

Paneele mit Hutablage

Garderobenelement

inkl. Hutablage
mit runder Bügelstange
und Garderobenhaken
1138 (alu) bzw. 1139 (chrom)

| Höhe | Breite | | | 60 cm | 60 cm | 60 cm | 80 cm | 80 cm | 80 cm | 100 cm | 100 cm | 100 cm |
|-------|-----------------|--------------|--------------|--------------|--------------|--------------|--------------|--------------|--------------|--------------|--------|---------|
| | alu | chrom | schwarz | alu | chrom | schwarz | alu | chrom | schwarz | alu | chrom | schwarz |
| | Art.-Nr. | 90762 | 90763 | 90884 | 90764 | 90765 | 90885 | 90766 | 90767 | 90886 | | |
| 54 cm | PG 10 | | | | | | | | | | | |
| 5 R | PG 20 | | | | | | | | | | | |



Tiefe: 9 cm



Garderobenelement

inkl. Hutablage
mit runder Bügelstange
und Garderobenhaken
1122 (alu) bzw. 1123 (chrom)

| Höhe | Breite | | | 60 cm | 60 cm | 60 cm | 80 cm | 80 cm | 80 cm | 100 cm | 100 cm | 100 cm |
|-------|-----------------|--------------|--------------|--------------|--------------|--------------|--------------|--------------|--------------|--------------|--------|---------|
| | alu | chrom | schwarz | alu | chrom | schwarz | alu | chrom | schwarz | alu | chrom | schwarz |
| | Art.-Nr. | 90772 | 90773 | 90887 | 90774 | 90775 | 90888 | 90776 | 90777 | 90889 | | |
| 54 cm | PG 10 | | | | | | | | | | | |
| 5 R | PG 20 | | | | | | | | | | | |



Tiefe: 9 cm



Garderobenelement

inkl. Hutablage
mit runder Bügelstange
und Garderobenhaken
1144 (alu) bzw. 1145 (schwarz)

| Höhe | Breite | | 60 cm | 60 cm | 80 cm | 80 cm | 100 cm | 100 cm |
|-------|-----------------|--------------|--------------|--------------|--------------|--------------|--------------|---------|
| | alu | schwarz | alu | schwarz | alu | schwarz | alu | schwarz |
| | Art.-Nr. | 90782 | 90783 | 90784 | 90785 | 90786 | 90787 | |
| 54 cm | PG 10 | | | | | | | |
| 5 R | PG 20 | | | | | | | |



Tiefe: 9 cm



Garderobenelement

inkl. Hutablage
mit eckiger Bügelstange
und Garderobenhaken
1133 (alu) bzw. 1134 (chrom)

| Höhe | Breite | | 60 cm | 60 cm | 80 cm | 80 cm | 100 cm | 100 cm |
|-------|-----------------|--------------|--------------|--------------|--------------|--------------|--------------|--------|
| | alu | chrom | alu | chrom | alu | chrom | alu | chrom |
| | Art.-Nr. | 90752 | 90753 | 90754 | 90755 | 90756 | 90757 | |
| 54 cm | PG 10 | | | | | | | |
| 5 R | PG 20 | | | | | | | |



Tiefe: 9 cm



Boden Garderobenstange Hutablagen

| Boden/Abdeckblatt | | Breite | bis | bis | bis | bis | bis | bis | bis |
|--------------------------|-------|-----------------|--------------|--------------|--------------|--------------|--------------|--------------|--------------|
| 38 mm | | | 70 cm | 100 cm | 120 cm | 150 cm | 200 cm | 240 cm | 260 cm |
| furniert oder lackiert | Tiefe | | | | | | | | |
| | 35 cm | Art.-Nr. | 90860 | 90861 | 90862 | 90863 | 90864 | 90865 | 90866 |
| | | PG 10 | | | | | | | |
| | | PG 20 | | | | | | | |
| | 45 cm | Art.-Nr. | 90870 | 90871 | 90872 | 90873 | 90874 | 90875 | 90876 |
| | | PG 10 | | | | | | | |
| | | PG 20 | | | | | | | |

Der Zwischenboden kann bis zu einer Länge von 240 cm durchgehend gefertigt werden.
Ab einem freihängenden Überstand des Bodens von mehr als 60 cm muss ein Befestigungsbeschlag (siehe unten) zwingend geplant werden.

| runde Garderobenstange planbar unter Abdeckblatt (38 mm) | | | | |
|---|-------------------|--------------|--------------|--------------|
| Höhe 5 cm | für Breite | 60 cm | 80 cm | 100 cm |
| | Art.-Nr. | 90560 | 90561 | 90562 |
| | alu | | | |
| | Art.-Nr. | 90564 | 90565 | 90566 |
| | chrom | | | |
| | Art.-Nr. | 90568 | 90569 | 90570 |
| | schwarz | | | |



Bitte geben Sie die genaue Position der Garderobenstange an.

| runde Garderobenstange mit Hinterstück zur Montage unter Abdeckblatt (38 mm) | | | | | | | | | | |
|---|-----------------|--------------|--------------|--------------|--------------|--------------|--------------|--------------|--------------|--|
| in alu oder chrom | | | | | | | | | | |
| Tiefe: 7 cm | Breite | 40 cm | 40 cm | 60 cm | 60 cm | 80 cm | 80 cm | 100 cm | 100 cm | |
| | Höhe | alu | chrom | alu | chrom | alu | chrom | alu | chrom | |
| | Art.-Nr. | 90840 | 90841 | 90842 | 90843 | 90844 | 90845 | 90846 | 90847 | |
| | 18 cm | PG 10 | | | | | | | | |
| | | PG 20 | | | | | | | | |

Achtung: Hier muss zwingend ein Befestigungsbeschlag (siehe unten) mitbestellt werden!
Es ist nicht möglich ein weiteres Paneel unter das Abdeckblatt zu planen!

| eckige Garderobenstange mit Hinterstück zur Montage unter Abdeckblatt (38 mm) | | | | | | | | |
|--|-----------------|-------|--------------|--------------|--------------|--------------|--------------|--------------|
| in alu oder chrom | | | | | | | | |
| Tiefe: 3 cm | Breite | | 60 cm | 60 cm | 80 cm | 80 cm | 100 cm | 100 cm |
| | Höhe | | alu | chrom | alu | chrom | alu | chrom |
| | Art.-Nr. | | 90852 | 90853 | 90854 | 90855 | 90856 | 90857 |
| | 18 cm | PG 10 | | | | | | |
| | | PG 20 | | | | | | |

Achtung: Hier muss zwingend ein Befestigungsbeschlag (siehe unten) mitbestellt werden!
Es ist nicht möglich ein weiteres Paneel unter das Abdeckblatt zu planen!

| Befestigungsbeschlag für Hutablage und freihängende Böden (38 mm) | |
|--|--|
|  | Art.-Nr. 90839 PG 10 |
| Beispiel: |  |
| <p>Bei einem Überstand des Bodens ab 60 cm muss dieser Beschlag zwingend geplant werden. Muss immer in Verbindung mit einem Paneel geplant werden! Bei dem unteren Boden muss immer ein Winkel geplant werden!</p> | |

TANDO

Garderobenstangen Wandgarderobe Boarde

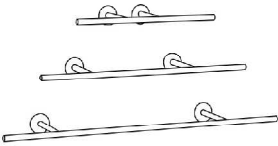
| Trumpet Garderobenstangen | | | | Breite | 80 cm | 120 cm | 160 cm |
|---|--|-------------------|----------|--------|-------|--------|--------|
| quer oder aufrecht montierbar | | | | | | | |
| Tiefe: 26 cm | | | | | | | |
|  | | Ausführung | | | | | |
| | | | Art.-Nr. | 90800 | 90802 | 90804 | |
| | | | schwarz | PG 10 | | | |
| | | | alu | PG 10 | 90801 | 90803 | 90805 |

| Wandgarderobe | | | | Breite | 77 cm | 77 cm | 77 cm | 102 cm | 102 cm | 102 cm |
|---|--|-------------|--------|----------|----------|----------|-------|----------|----------|----------|
| Panel 40 cm breit | | | | | | | | | | |
| mit Spiegel | | | | | | | | | | |
| Kleiderstange 50 / 75 cm breit | | | | | | | | | | |
| und 3 Haken auf der Rückseite | | Höhe | | | | | | | | |
| Tiefe: 35 cm | | | 205 cm | | | | | | | |
|  | | | | | 77 cm | 77 cm | 77 cm | 102 cm | 102 cm | 102 cm |
| | | | | | alu | schwarz | chrom | alu | schwarz | chrom |
| | | | | Art.-Nr. | 90820 li | 90828 li | 90822 | 90824 li | 90830 li | 90826 li |
| | | | | Art.-Nr. | 90821 re | 90829 re | 90823 | 90825 re | 90831 re | 90827 re |
| | | | | PG 10 | | | | | | |
| | | | | PG 20 | | | | | | |
| Abb. links | | | | | | | | | | |

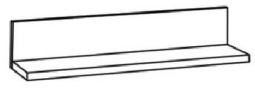
| L-Board | | | | Breite | bis 80 cm | bis 100 cm | bis 120 cm | bis 160 cm | bis 180 cm |
|---|--|--------------|------|----------|-----------|------------|------------|------------|------------|
| Höhe: 24 cm | | | | | | | | | |
| 39 mm stark | | | | | | | | | |
| Befestigung mit Keilleiste | | | | | | | | | |
|  | | Tiefe | | | | | | | |
| | | | 1 cm | | | | | | |
| | | | | Art.-Nr. | 23230 | 23235 | 23231 | 23234 | 23232 |
| | | | | PG 10 | | | | | |
| | | | | PG 20 | | | | | |

| L-Board | | | | Breite | 80 cm | 100 cm | 120 cm | 160 cm | 180 cm |
|---|--|--------------|------|----------|-------|--------|--------|--------|--------|
| inkl. eingefräste Lichtleiste unter Boden | | | | | | | | | |
| Höhe: 24 cm | | | | | | | | | |
| 39 mm stark | | | | | | | | | |
| Befestigung mit Keilleiste | | | | | | | | | |
|  | | Tiefe | | | | | | | |
| | | | 1 cm | | | | | | |
| | | | | Art.-Nr. | 23237 | 23240 | 23238 | 23239 | 23241 |
| | | | | PG 10 | | | | | |
| | | | | PG 20 | | | | | |
| Bitte Trafo und Fernbedienung zusätzlich bestellen. Breitenkürzung mit Beleuchtung nicht möglich. | | | | | | | | | |

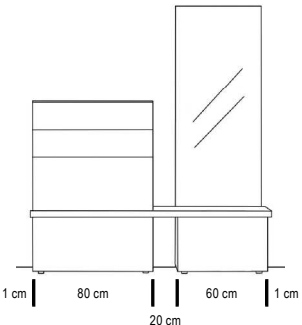
| Board | | | | Breite | 102 cm | 122 cm | 142 cm | 162 cm | 182 cm |
|--|--|--|--|----------|--------|--------|--------|--------|--------|
| frei positionierbar zwischen zwei Korpussen | | | | | | | | | |
| 38 mm stark | | | | | | | | | |
| Tiefe: 36 cm | | | | | | | | | |
| Bsp.:  | | | | | | | | | |
| | | | | Art.-Nr. | 97680 | 97682 | 97684 | 97686 | 97688 |
| | | | | PG 10 | | | | | |
| | | | | PG 20 | | | | | |
| Bei einem Überstand des Bodens ab 60 cm muss der Befestigungsbeschlag zwingend geplant werden. | | | | | | | | | |

TANDO

Garderobenelemente Garderobenständer

Garderobenleiste mit Klapphaken
Tiefe: 5 cm



| Höhe | Breite | 5 cm | 5 cm |
|----------|-----------------|--------------|--------------|
| | | alu | chrom |
| | Art.-Nr. | 91750 | 91751 |
| 180 cm | PG 10 | | |
| 5 Raster | PG 20 | | |

Garderobenständer Nr. 1
153 cm hoch

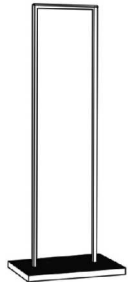

| Tiefe | Breite | 60 cm |
|-------|-----------------|--------------|
| | Art.-Nr. | 22255 |
| 40 cm | PG 10 | |
| | PG 20 | |

Garderobenrahmen mit aufgesetzter Massivholzleiste
Sockelrahmen furniert
Gestellausführung: Metall schwarz
Nicht in Lackausführung lieferbar!

Hakenleiste
Höhe: 5 cm
Tiefe: 5 cm



| Breite | 60 cm | 60 cm | 60 cm | 80 cm | 80 cm | 80 cm | 100 cm | 100 cm | 100 cm |
|-----------------|--------------|--------------|--------------|--------------|--------------|--------------|--------------|--------------|--------------|
| | alu | chrom | schwarz | alu | chrom | schwarz | alu | chrom | schwarz |
| Art.-Nr. | 91730 | 91731 | 90890 | 91732 | 91733 | 90891 | 91734 | 91735 | 90892 |
| | PG 10 | | | | | | | | |
| | PG 20 | | | | | | | | |

60B = 5 Haken
80B = 7 Haken
100B = 7 Haken
120B = 8 Haken

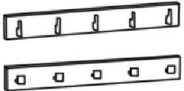

| Breite | 60 cm | 60 cm | 60 cm | 80 cm | 80 cm | 80 cm | 80 cm | 80 cm | 80 cm |
|-----------------|--------------|--------------|--------------|--------------|--------------|--------------|--------------|--------------|--------------|
| | alu | chrom | schwarz | alu | chrom | schwarz | alu | chrom | schwarz |
| Art.-Nr. | 91740 | 91741 | 90893 | 91742 | 91743 | 90894 | 91744 | 91745 | 90895 |
| | PG 10 | | | | | | | | |
| | PG 20 | | | | | | | | |

Designelemente - Haken

Klapphaken
Breite: 4 cm
Tiefe eingeklappt: 8 cm

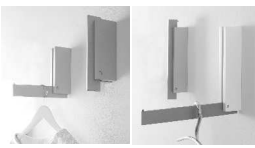

| Höhe | 22 cm | 33 cm |
|-----------------|--------------|--------------|
| | alu | schwarz |
| Art.-Nr. | 22258 | 22259 |
| | PG 10 | |
| | PG 20 | |
| Art.-Nr. | 22252 | 22251 |
| | PG 10 | |
| | PG 20 | |



Skulpturhaken
Breite: 27 cm
Höhe: 11 cm
Tiefe: 13 cm



| | | |
|---------|-----------------|--------------|
| alu | Art.-Nr. | 27822 |
| | PG 10 | |
| schwarz | Art.-Nr. | 27826 |
| | PG 10 | |
| chrom | Art.-Nr. | 27824 |
| | PG 10 | |

Ablage

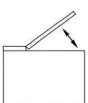
Ablage mit Klappe
13 cm hoch

| Breite | 60 cm | 80 cm | 100 cm |
|-----------------|--------------|--------------|--------------|
| Art.-Nr. | 92296 | 92297 | 92298 |
| Tiefe | | | |
| 18 cm | PG 10 | | |
| | PG 20 | | |

Schemel 8 cm hoch

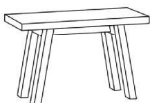

| Breite | 60 cm |
|-----------------|--------------|
| Art.-Nr. | 31961 |
| Tiefe | |
| 26 cm | PG 10 |
| | PG 20 |

Nur in den Ausführungen 302 - Ethno Eiche massiv
355 - Eiche milk (astig) massiv oder 358 - Eiche canyon massiv lieferbar.

Blende

Blende 19 mm stark max. 7 Raster hoch 100 cm breit

| | | |
|------------------------------|-----------------|--------------|
| pro qm inkl. Kantenmaterial: | Art.-Nr. | 17468 |
| | PG 10 | |
| Mindest: | PG 20 | |

TANDO

Spiegel

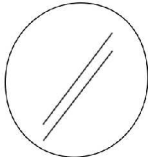
| | | | | | |
|---|--------------------|--------------|--|-----------------|--------------|
| Spiegel rund Tiefe: 4 cm  | Durchmesser | 90 cm | Beleuchtung für runden Spiegel flexibles LED-Band warm/kalt | Art.-Nr. | 27611 |
| | Art.-Nr. | 91650 | benötigtes Zubehör: | | |
| | PG 10 | | Einkanal-Multifunktionsfernbedienung | Art.-Nr. | 27630 |
| | | | 1 Trafo (max. 30 Watt) | Art.-Nr. | 27245 |

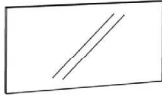
| | | | | | | | | | | |
|---|-------------------|-----------------|--------------|--------------|--------------|-------------------------------------|--------------|--------------|--------------|--------------|
| Spiegel Tiefe: 4 cm  <p>Wenn Sie zusätzlich Beleuchtungen bestellen werden diese standardmäßig oben und unten am Spiegel befestigt.</p> | Breite | 60 cm | 80 cm | 100 cm | 120 cm | 140 cm | 160 cm | 180 cm | 200 cm | |
| | Höhe | | | | | | | | | |
| | 60 cm | Art.-Nr. | 91600 | 91601 | 91602 | 91603 | 91604 | 91605 | 91606 | 91607 |
| | 2 Raster 72 cm | Art.-Nr. | 91610 | 91611 | 91612 | 91613 | | | | |
| | 5 Raster 90 cm | Art.-Nr. | 91620 | 91621 | 91622 | 91623 | | | | |
| | | | | | | Spiegelkürzung Art.-Nr. 7924 | | | | |

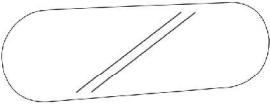
| | | | | | | |
|--|---------------|-----------------|--------------|---|--------------|--------------|
| gerundeter Spiegel mit oder ohne Beleuchtung Tiefe: 1 cm  <p>Nur in Lackausführung möglich. Wenn Sie den Spiegel mit Beleuchtung bestellen wird diese standardmäßig komplett umlaufend am Spiegel befestigt.</p> | Breite | 160 cm | 180 cm | 200 cm | 240 cm | |
| | Höhe | | | | | |
| | 60 cm | Art.-Nr. | 91760 | 91763 | 91761 | 91762 |
| | | | | NEU mit LED-Beleuchtung warm inkl. Trafo und Lichtschalter | | |
| | 60 cm | Art.-Nr. | 91764 | 91765 | 91766 | 91767 |

| | | | | |
|---|-----------------------|-----------------|--------------|--------------|
| Spiegel Tiefe: 4 cm  <p>Wenn Sie zusätzlich Beleuchtungen bestellen werden diese standardmäßig links und rechts am Spiegel befestigt.</p> | Breite | 40 cm | 60 cm | |
| | Höhe | | | |
| | 1 Raster 36 cm | Art.-Nr. | 91630 | 91640 |
| | 5 Raster 54 cm | Art.-Nr. | 91631 | 91641 |
| | 2 Raster 72 cm | Art.-Nr. | 91632 | 91642 |
| | 5 Raster 90 cm | Art.-Nr. | 91633 | 91643 |
| | 3 Raster 108 cm | Art.-Nr. | 91634 | 91644 |
| | 5 Raster 126 cm | Art.-Nr. | 91635 | 91645 |
| | 4 Raster 144 cm | Art.-Nr. | 91636 | 91646 |
| | 5 Raster 162 cm | Art.-Nr. | 91637 | 91647 |
| | 5 Raster 180 cm | Art.-Nr. | 91638 | 91648 |
| | 5 Raster 198 cm | Art.-Nr. | 91639 | 91649 |
| | Spiegelkürzung | Art.-Nr. | 7924 | |

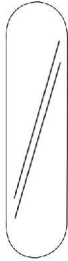
| | | | | |
|---|--------------------|-----------------|---|--------------|
| gerundeter Spiegel mit oder ohne Beleuchtung Tiefe: 1 cm  <p>Nur in Lackausführung möglich. Wenn Sie den Spiegel mit Beleuchtung bestellen wird diese standardmäßig komplett umlaufend am Spiegel befestigt.</p> | Breite | 40 cm | 60 cm | |
| | Höhe | | | |
| | 5 Raster 162 cm | Art.-Nr. | 91770 | 91780 |
| | 5 Raster 180 cm | Art.-Nr. | 91771 | 91781 |
| | | | NEU mit LED-Beleuchtung warm inkl. Trafo und Lichtschalter | |
| | 5 Raster 162 cm | Art.-Nr. | 91772 | 91782 |
| | 5 Raster 180 cm | Art.-Nr. | 91773 | 91783 |

Beleuchtung: dimmbar hell/dunkel und verstellbare Lichtfarbe warm/kalt

Emotion Spot schwenkbar

Vitrinenbeleuchtung empfohlen bis 2 Raster



Art.-Nr. 27628

(2 Watt)

EEK A++ (L&S Super Spot)

- Vitrinenbeleuchtung schwenkbar
- verstellbare Lichtfarbe warm oder kalt
- eingelassen in Boden
- 48 x 48 mm
- alufarbig

benötigtes Zubehör:

Einkanal-Funkfernbedienung
27630

1 Trafo (max. 15 Watt)

27244

1 Trafo (max. 30 Watt)

27245

Superlight Spot

Vitrinenbeleuchtung empfohlen ab 2 Raster



Art.-Nr. 27624

(9 Watt)

EEK A++ (L&S Superlight)

- Vitrinenbeleuchtung starr
- verstellbare Lichtfarbe warm oder kalt
- eingelassen in Boden
- 70 x 70 mm
- alufarbig

benötigtes Zubehör:

Einkanal-Funkfernbedienung
27630

1 Trafo (max. 15 Watt)

27244

1 Trafo (max. 30 Watt)

27245

Lichtkanal inkl. LED-Band "Nubio"

verstellbare Lichtfarbe warm oder kalt



| Länge | Art.-Nr. |
|------------|----------|
| bis 100 cm | 27615 |
| bis 200 cm | 27616 |
| bis 300 cm | 27617 |

benötigtes Zubehör:

Einkanal-Funkfernbedienung
27630

1 Trafo (max. 15 Watt)

27244

1 Trafo (max. 30 Watt)

27245

1 Trafo (max. 60 Watt)

27246

(5 Watt pro Meter)

EEK A++ (L&S 1778591)

- verstellbare Lichtfarbe warm oder kalt
- Dimmfunktion hell/dunkel
- bis zu 3 m Länge
- Kanal 7 x 12 mm
- inklusive Endkappen

LED-Leuchte "Race"



Art.-Nr.

27218

(1 Watt)

EEK A++ (L&S Rettangolo)

- Vitrinenbeleuchtung unter Oberboden
- Dimmfunktion hell/dunkel
- verstellbare Lichtfarbe warm oder kalt
- 170 x 25 x 10 mm
- alufarbig

benötigtes Zubehör:

Einkanal-Funkfernbedienung
27630

1 Trafo (max. 15 Watt)

27244

1 Trafo (max. 30 Watt)

27245

Fernbedienungen für Beleuchtung mit verstellbarer Lichtfarbe warm/kalt

Einkanal - Multifunktionsfernbedienung



Art.-Nr.
27630

Funktionen:

- An/Aus - Schalter
- Dimmfunktion hell/dunkel
- verstellbare Lichtfarbe warm oder kalt

Um die Funktionen der Beleuchtungen (inkl. verstellbarer Lichtfarbe warm oder kalt) vollständig nutzen zu können ist die Bestellung dieser Fernbedienung zwingend notwendig. Alternativ erhalten Sie einen Fußschalter welcher nur einen An/Aus-Schalter besitzt.

Zubehör

USB-Stecker (4-fach)

inkl. Trafo und rutschfester Schubkasteneinlage



| Tiefe | Art.-Nr. |
|-------|----------|
| 35 cm | 31980 |
| 45 cm | 31981 |

- immer seitlich im Schubkasten eingebaut
- Ausführung in Standardfarbe der Zarge

TANDO

Sockelvarianten

Standardfuß Drehfuß 18 mm höhenverstellbar



Kufe Nr. 1

Ausführung schwarz farbig oder chrom
(1 Stück) höhenverstellbar

| | Tiefe | 35 cm | 45 cm | 35 cm | 45 cm | 35 cm | 45 cm |
|-------------|-----------------|--------------|--------------|--------------|--------------|--------------|--------------|
| Höhe | | schwarz | schwarz | farbig | farbig | chrom | chrom |
| | Art.-Nr. | 27858 | 27859 | 27867 | 27868 | 27854 | 27855 |
| 12 cm | PG 10 | | | | | | |
| | Art.-Nr. | 27860 | 27861 | 27817 | 27818 | | |
| 18 cm | PG 10 | | | | | | |

Die Elemente werden zur Kippsicherung zusätzlich mit einem Hängebeschlag an der Wand befestigt.

Kufen für mehrere Einzelelemente nur in Verbindung mit einer Platte lieferbar siehe unten.

Zylinderfuß Nr. 1

Ausführung schwarz farbig oder chrom
(1 Stück) höhenverstellbar



| | | schwarz | farbig | chrom |
|-------------|-----------------|--------------|--------------|--------------|
| Höhe | | | | |
| | Art.-Nr. | 27897 | 27934 | 27891 |
| 12 cm | PG 10 | | | |
| | Art.-Nr. | 27940 | 27936 | 27862 |
| 18 cm | PG 10 | | | |
| | Art.-Nr. | 27932 | 27938 | 27930 |
| 36 cm | PG 10 | | | |

Die Elemente werden zur Kippsicherung zusätzlich mit einem Hängebeschlag an der Wand befestigt.

Füße für mehrere Einzelelemente nur in Verbindung mit einer Platte lieferbar siehe unten. Nicht möglich für 20 cm Tiefe.

Platte für Kufen oder Füße (maximale Länge 320 cm)

Für mehrere Einzelelemente Low- Side- und Highboards

Stärke 19 mm

in allen Ausführungen farbig lackiert möglich

| für Korpustiefe | Breite bis | 1 Kufe / Fuß zusätzlich bestellen! | | | | | 2 Kufen / Füße zusätzlich bestellen! | |
|--------------------|-----------------|---------------------------------------|--------------|--------------|--------------|--------------|---|--------------|
| | | 100 cm | 120 cm | 160 cm | 200 cm | 240 cm | 280 cm | 320 cm |
| 35 cm | Art.-Nr. | 27972 | 27974 | 27976 | 27978 | 27980 | 27982 | 27984 |
| | PG 10 | | | | | | | |
| 45 cm | Art.-Nr. | 27973 | 27975 | 27977 | 27979 | 27981 | 27983 | 27985 |
| | PG 10 | | | | | | | |

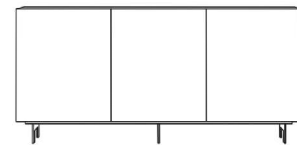
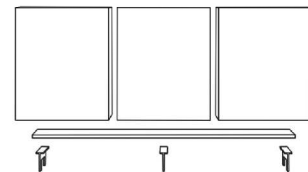
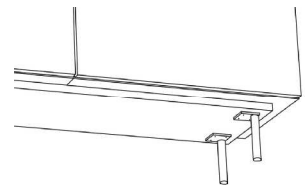

Die Platte springt vorn 2 cm und seitlich jeweils 5 cm gegenüber dem Korpus zurück.

Doppelfuß

Ausführung schwarz oder farbig



außen
(2x bestellen)

mittig

| | | 1x außen | | | | 1x mittig | | | |
|--------------|-----------------|--------------|--------------|--------------|--------------|--------------|--------------|--------------|--------------|
| Tiefe | | 35 cm | 35 cm | 45 cm | 45 cm | 35 cm | 35 cm | 45 cm | 45 cm |
| | | schwarz | farbig | schwarz | farbig | schwarz | farbig | schwarz | farbig |
| Höhe | Art.-Nr. | 27950 | 27960 | 27951 | 27961 | 27952 | 27962 | 27953 | 27963 |
| 18 cm | PG 10 | | | | | | | | |
| Höhe | Art.-Nr. | 27954 | 27964 | 27955 | 27965 | 27956 | 27966 | 27957 | 27967 |
| 36 cm | PG 10 | | | | | | | | |

Werden mehrere Korpusse nebeneinander gestellt so muss jeder Korpus mit mind. 1 Fuß abgesichert sein.

Die Korpusse werden zusätzlich mit Hängebeschlägen an der Wand befestigt.

TANDO

Sonderfarben (gilt nicht für Hochglanzsonderfarben):

| | | |
|---|-----------------|------------------|
| | | Beispiel: |
| Wenn Sie andere Wünsche haben suchen Sie sich Ihre Wunschfarbe nach der RAL- Sikkens- oder NCS-Karte aus. | | |
| Mehr pro Farbe: | Art.-Nr. | 7733 |
| zzgl. 10% auf den Warenwert der Teile mit Sonderfarbe auf PG 20: | Art.-Nr. | 7734 |

Mehr für Sonderanfertigungen

| | | |
|--|-----------------|--------------|
| Höhen- Breiten- und Tiefenkürzungen | | |
| bei Elementen mit Türen | Art.-Nr. | 97710 |
| bei Elementen mit Klappen (nur Breiten- und Tiefenkürzung möglich) | Art.-Nr. | 97710 |
| bei Elementen mit Schubkästen (nur Breitenkürzung möglich) | Art.-Nr. | 97711 |

Rillenoptik waagrecht

| Ausführung: waagrecht in allen Standard-Lackausführungen Eiche-Ausführungen und Nussbaum natur | | | | | | | | | |
|---|--------|------------|----------|------------|----------|-----------|----------|------------|----------|
| Nach einer Höhenkürzung der Front kann die Rillenoptik nicht mehr geplant werden. | | | | | | | | | |
| Fronten (1 Fläche) | Höhe | Breite | Art.-Nr. | Breite | Art.-Nr. | Breite | Art.-Nr. | Breite | Art.-Nr. |
| pro Schub Klappe | bis 5R | 30 - 50 cm | 7400 | 60 - 70 cm | 7401 | 80-100 cm | 7402 | 120-140 cm | 7403 |
| | | | | | | | | 160-180 cm | 7404 |
| pro Schub Klappe Tür | bis 1R | 30 - 50 cm | 7405 | 60 - 70 cm | 7406 | 80-100 cm | 7407 | 120-140 cm | 7408 |
| | | | | | | | | 160-180 cm | 7409 |
| pro Tür | bis 5R | 30 - 50 cm | 7410 | 60 - 70 cm | 7411 | 100 cm | 7412 | 120 cm | 7413 |
| pro Tür | bis 2R | 30 - 50 cm | 7414 | 60 - 70 cm | 7415 | 100 cm | 7416 | 120 cm | 7417 |
| pro Tür | bis 3R | 30 - 50 cm | 7418 | 60 - 70 cm | 7419 | | | | |

Rillenoptik senkrecht

| Ausführung: senkrecht in allen Standard-Lackausführungen Eiche-Ausführungen und Nussbaum natur | | | | | | | | | |
|---|--------|------------|----------|------------|----------|-----------|----------|------------|----------|
| Fronten (1 Fläche) | Höhe | Breite | Art.-Nr. | Breite | Art.-Nr. | Breite | Art.-Nr. | Breite | Art.-Nr. |
| pro Schub Klappe | bis 5R | 30 - 50 cm | 7420 | 60 - 70 cm | 7421 | 80-100 cm | 7422 | 120-140 cm | 7448 |
| | | | | | | | | 160-180 cm | 7449 |
| pro Schub Klappe Tür | bis 1R | 30 - 50 cm | 7423 | 60 - 70 cm | 7424 | 80-100 cm | 7425 | 120-140 cm | 7450 |
| | | | | | | | | 160-180 cm | 7451 |
| pro Tür | bis 5R | 30 - 50 cm | 7426 | 60 - 70 cm | 7427 | 100 cm | 7428 | 120 cm | 7452 |
| pro Tür | bis 2R | 30 - 50 cm | 7429 | 60 - 70 cm | 7430 | 100 cm | 7431 | 120 cm | 7453 |
| pro Tür | bis 3R | 30 - 50 cm | 7432 | 60 - 70 cm | 7433 | | | | |
| pro Tür | bis 4R | 30 - 50 cm | 7434 | 60 - 70 cm | 7435 | | | | |
| pro Tür | bis 5R | 30 - 50 cm | 7436 | 60 - 70 cm | 7437 | | | | |
| pro Tür | bis 6R | 30 - 50 cm | 7438 | 60 - 70 cm | 7439 | | | | |
| pro Tür | bis 7R | 30 - 50 cm | 7440 | 60 - 70 cm | 7441 | | | | |

Nur mit Push-Beschlag möglich!

Rillen nicht möglich bei:

Hochglanzlackierung Ethno Eiche Eiche milk astig Eiche canyon astig Kirschbaum milk Kirschbaum cognac Kernbuche

TANDO

Auf Gold/Stahl gebürstet lackiert

Aufe für Farbausführung 422 - Stahl hell gebürstet und 423 - Gold gebürstet (Fronten Wandpaneele Korpusaußenseiten und Abdeckblätter) auf gruppe 20

Der metallische Grundlack Gold oder Stahl erhält durch reine Handarbeit mit einem speziellen Schleifschwamm einen sogenannten Effektschliff. Die feine Struktur wird anschließend mit einem Klarlack versiegelt.

| Korpusoberboden (nur 1 Fläche) | Tiefe | Breite | Art.-Nr. | Tiefe | Art.-Nr. | Breite | Art.-Nr. | | |
|-----------------------------------|--------|------------|----------|------------|----------|------------|----------|------------|----------|
| pro Seite | 35 cm | bis 40 cm | 1380 | 45 cm | 1387 | 60 cm | 1393 | | |
| pro Seite | 35 cm | bis 70 cm | 1381 | 45 cm | 1388 | 60 cm | 1394 | | |
| pro Seite | 35 cm | bis 100 cm | 1383 | 45 cm | 1389 | 60 cm | 1395 | | |
| pro Seite | 35 cm | bis 140 cm | 1384 | 45 cm | 1390 | 60 cm | 1396 | | |
| pro Seite | 35 cm | bis 180 cm | 1385 | 45 cm | 1391 | | | | |
| pro Seite | 35 cm | bis 260 cm | 1386 | 45 cm | 1392 | | | | |
| Korpusaußenseiten (1 Fläche) | Höhe | Tiefe | Art.-Nr. | Tiefe | Art.-Nr. | Tiefe | Art.-Nr. | | |
| pro Seite | bis 1R | 35 cm | 1300 | 45 cm | 1306 | 60 cm | 1312 | | |
| pro Seite | bis 2R | 35 cm | 1301 | 45 cm | 1307 | 60 cm | 1313 | | |
| pro Seite | bis 3R | 35 cm | 1302 | 45 cm | 1308 | 60 cm | 1314 | | |
| pro Seite | bis 4R | 35 cm | 1303 | 45 cm | 1309 | | | | |
| pro Seite | bis 5R | 35 cm | 1304 | 45 cm | 1310 | | | | |
| pro Seite | bis 6R | 35 cm | 1305 | 45 cm | 1311 | | | | |
| Fronten (1 Fläche) | Höhe | Breite | Art.-Nr. | Breite | Art.-Nr. | Breite | Art.-Nr. | Breite | Art.-Nr. |
| pro Schub Tür oder Klappe | bis 1R | 30 - 50 cm | 1280 | 60 - 70 cm | 1286 | 80-100 cm | 1292 | 120-140 cm | 1294 |
| | | | | | | | | 160-180 cm | 1295 |
| pro Tür | bis 2R | 30 - 50 cm | 1281 | 60 - 70 cm | 1287 | 80-100 cm | 1293 | 120-140 cm | 1296 |
| pro Tür | bis 3R | 30 - 50 cm | 1282 | 60 - 70 cm | 1288 | | | 160-180 cm | 1297 |
| pro Tür | bis 4R | 30 - 50 cm | 1283 | 60 - 70 cm | 1289 | | | | |
| pro Tür | bis 5R | 30 - 50 cm | 1284 | 60 - 70 cm | 1290 | | | | |
| pro Tür | bis 6R | 30 - 50 cm | 1285 | 60 - 70 cm | 1291 | | | | |
| Abdeckblätter (nur 1 Fläche) | Tiefe | Breite | Art.-Nr. | Breite | Art.-Nr. | Breite | Art.-Nr. | | |
| pro Abdeckblatt | 35 cm | bis 120 cm | 1320 | bis 240 cm | 1323 | bis 320 cm | 1326 | | |
| pro Abdeckblatt | 45 cm | bis 120 cm | 1321 | bis 240 cm | 1324 | bis 320 cm | 1327 | | |
| pro Abdeckblatt | 60 cm | bis 120 cm | 1322 | bis 240 cm | 1325 | bis 320 cm | 1328 | | |

TANDO

Hochglanzlackierung

| Aufe für Hochglanzoberflächen (Fronten Wandpaneel Korpusaußenseiten und Abdeckblätter) auf die jeweilige Gruppe | | | | | | | | | |
|---|--------|------------|----------|------------|----------|------------|----------|--------|----------|
| Fronten (1 Fläche) | Höhe | Breite | Art.-Nr. | Breite | Art.-Nr. | Breite | Art.-Nr. | Breite | Art.-Nr. |
| pro Schub Klappe | bis 1R | 40 - 50 cm | 97730 | 60 - 70 cm | 97731 | 80-100 cm | 97732 | 120 cm | 97733 |
| | | | | | | | | 140 cm | 97736 |
| | | | | | | | | 160 cm | 97739 |
| pro Tür | bis 5R | 40 - 50 cm | 97734 | 60 - 70 cm | 97735 | | | | |
| pro Tür | bis 2R | 40 - 50 cm | 97737 | 60 - 70 cm | 97738 | | | | |
| pro Tür | bis 5R | 40 - 50 cm | 97740 | 60 - 70 cm | 97741 | | | | |
| pro Tür | bis 3R | 40 - 50 cm | 97742 | 60 - 70 cm | 97743 | | | | |
| pro Tür | bis 5R | 40 - 50 cm | 97744 | 60 - 70 cm | 97745 | | | | |
| Außenseiten (1 Fläche) | Höhe | Tiefe | Art.-Nr. | Tiefe | Art.-Nr. | Tiefe | Art.-Nr. | Tiefe | Art.-Nr. |
| pro Außenseite | bis 1R | | | 35 cm | 97823 | 45 cm | 97827 | | |
| pro Außenseite | bis 2R | | | 35 cm | 97824 | 45 cm | 97828 | | |
| pro Außenseite | bis 3R | 20 cm | 97820 | 35 cm | 97825 | 45 cm | 97829 | | |
| pro Außenseite | bis 4R | 20 cm | 97821 | | | | | | |
| pro Außenseite | bis 5R | 20 cm | 97822 | | | | | | |
| pro Außenseite | bis 5R | | | 35 cm | 97826 | 45 cm | 97830 | 60 cm | 97831 |
| Abdeckblätter (nur 1 Fläche) | Tiefe | Breite | Art.-Nr. | Breite | Art.-Nr. | Breite | Art.-Nr. | | |
| pro Abdeckblatt | 20 cm | bis 120 cm | 97770 | bis 240 cm | 97771 | bis 320 cm | 97772 | | |
| pro Abdeckblatt | 35 cm | bis 120 cm | 97773 | bis 240 cm | 97774 | bis 320 cm | 97775 | | |
| pro Abdeckblatt | 45 cm | bis 120 cm | 97776 | bis 240 cm | 97777 | bis 320 cm | 97778 | | |
| pro Abdeckblatt | 60 cm | bis 120 cm | 97779 | bis 240 cm | 97780 | bis 320 cm | 97781 | | |
| Paneel (1 Fläche) | Höhe | Breite | Art.-Nr. | Breite | Art.-Nr. | Breite | Art.-Nr. | Breite | Art.-Nr. |
| pro Paneel | 5R | 40 cm | 97762 | 60 cm | 97763 | 80 cm | 97764 | 100 cm | 97765 |
| pro Paneel | 5R | 40 cm | 97750 | 60 cm | 97751 | 80 cm | 97752 | 100 cm | 97753 |
| pro Paneel | 5R | 40 cm | 97754 | 60 cm | 97755 | 80 cm | 97756 | 100 cm | 97757 |
| pro Paneel | 5R | 40 cm | 97758 | 60 cm | 97759 | 80 cm | 97760 | 100 cm | 97761 |
| Wandboarde (nur 2 Flächen 3 Kanten) 40 mm stark | Tiefe | Breite | Art.-Nr. | Breite | Art.-Nr. | Breite | Art.-Nr. | | |
| | 7 cm | bis 100 cm | 7829 | bis 120 cm | 7834 | bis 180 cm | 7835 | | |
| Hochglanzpflegeset | | | Art.-Nr. | 7700 | | | | | |

TANDO

