

Möbel LETZ

Finden und Wohlfühlen



Typenplan

Vuelta-Care von puris - Badezimmer in Weiß Hochglanz

Wichtiger Hinweis für Sie

Etwaige Hinweise des Herstellers in dieser Produktinformation, die sich auf die Gewährleistung beziehen, haben für Sie keinerlei Bindungswirkung und können von Ihnen ignoriert werden. Ihre gesetzlichen Gewährleistungsrechte als Verbraucher uns gegenüber, als Ihrem Verkäufer, werden dadurch in keiner Weise berührt oder eingeschränkt. Sie können sich wegen aller Mängel jederzeit an uns wenden. Darüber hinaus gehende Herstellergarantien bleiben natürlich unberührt. Dieser Artikel wird hergestellt von puris Bad GmbH & Co.KG, Hinterm Gallberg 6a, 59929 Brilon, Deutschland, team2@puris.de

Möbel Letz GmbH
Am Gewerbepark 11
06895 Zahna-Elster

Tel.: 035383 - 6018 50

Fax.: 035383 - 6018 17

NEXT GENERATION

VUELTA

Programm 054



Frontdekore



Nr. 777 Cosmos grey matt

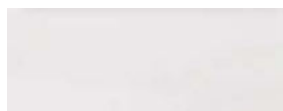

Nr. 793 Edelweiß matt



Nr. 891 Quarzgrau matt



Nr. 893 Titangrau matt



Nr. 686 Anthrazit hgl.

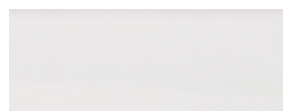

Nr. 722 Polarweiß hgl.



Nr. 792 Ulme Nachbildung



Nr. 755 Hacienda Schwarz



Nr. 769 Hacienda Grau



Nr. 680 Charleston Eiche



Nr. 794 Eiche Sand



Nr. 785 Eiche natur
Nachbildung



Nr. 786 Eiche Trüffel

Korpusdekore

* Hochglanz Korpus gegen Aufpreis

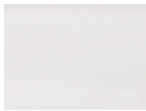

Nr. 111
Weiß matt



Nr. 177
Cosmos grey
matt



Nr. 191
Quarzgrau matt



Nr. 193
Titangrau matt



*Nr. 121
Anthrazit hgl.

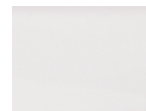

*Nr. 161
Weiß hgl.



Nr. 192
Ulme
Nachbildung



Nr. 155
Hacienda Schwarz



Nr. 169
Hacienda Grau



Nr. 185
Eiche natur
Nachbildung



Nr. 186
Eiche Trüffel



Nr. 194
Eiche Sand



Nr. 180
Charleston
Eiche

Waschtischfarben

Mineralguss-Möbelwaschtische



Nr. 1 Weiß



Nr. 320 Stangengriff chrom

Griffbohrung bei geraden
Fronten: 96 mm / 384 mm

Technik

Türen mit integriertem
Dämpfungssystem

Auszüge und Schubkästen

Nr. 556
Standard-Technik mit Dämpfung



Nr. 559
Premium-Technik mit Dämpfung



Spiegelschränke

Serie A





Serie B



Serie C

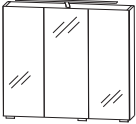
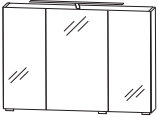

Programm 054 - Typenliste

Tiefenangabe entspricht der Korpus-tiefe		Tiefe in mm	Breite in mm	Höhe in mm	Artikelnummer	Anschlag	Aufpreis Hoch- glanz Korpus	Aufpreis Premium Technik
Spiegelschrank Serie A								
	<p>Spiegelschrank 1 LED-Aufbauleuchte 11,5 Watt / Converter 15 Watt Energieeffizienzklasse: A 3 Spiegeltüren auf Trägerplatte 2 Mittelwände 3 Glasfachböden 1 Schalter-Steckdosenelement Türbreiten: 196 mm / 296 mm / 196 mm</p> <p>ohne Facettenschliff mit Facettenschliff</p> <p>Optionales Zubehör: LED-Waschplatzbeleuchtung</p>	150 150	700 700	640 640	S 2 A 4 3 7 S 1 S 2 A 4 3 7 S F 1			
	<p>Spiegelschrank 1 LED-Aufbauleuchte 11,5 Watt / Converter 30 Watt Energieeffizienzklasse: A 3 Spiegeltüren auf Trägerplatte 2 Mittelwände 3 Glasfachböden 1 Schalter-Steckdosenelement Türbreiten: 238 mm / 412 mm / 238 mm</p> <p>ohne Facettenschliff mit Facettenschliff</p> <p>Optionales Zubehör: LED-Waschplatzbeleuchtung</p>	150 150	900 900	640 640	S 2 A 4 3 9 S 1 S 2 A 4 3 9 S F 1			
	<p>Spiegelschrank 1 LED-Aufbauleuchte 15,5 Watt / Converter 30 Watt Energieeffizienzklasse: A 3 Spiegeltüren auf Trägerplatte 2 Mittelwände 3 Glasfachböden 1 Schalter-Steckdosenelement Türbreiten: 388 mm / 412 mm / 388 mm</p> <p>ohne Facettenschliff mit Facettenschliff</p> <p>Optionales Zubehör: LED-Waschplatzbeleuchtung</p>	150 150	1200 1200	640 640	S 2 A 4 3 2 S 1 S 2 A 4 3 2 S F 1			
					P Z 1 0 6 3 6 0			
					P Z 1 0 6 3 9 0			
					P Z 1 0 6 3 1 2			

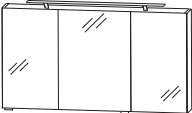
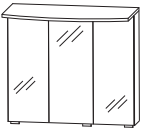
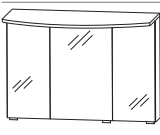

Programm 054 - Typenliste

Tiefenangabe entspricht der Korpustiefe		Tiefe in mm	Breite in mm	Höhe in mm	Artikelnummer	Anschlag	Aufpreis Hoch- glanz Korpus	Aufpreis Premium Technik
Spiegelschränke Serie A								
	<p>Spiegelschrank 1 LED-Aufbauleuchte 15,5 Watt / Converter 30 Watt Energieeffizienzklasse: A 3 Spiegeltüren auf Trägerplatte 2 Mittelwände 3 Glasfachböden 1 Schalter-Steckdosenelement Türbreiten: 438 mm / 512 mm / 438 mm</p> <p>ohne Facettenschliff mit Facettenschliff</p> <p>Optionales Zubehör: LED-Waschplatzbeleuchtung</p>	150 150	1400 1400	640 640	S 2 A 4 3 4 S 1 S 2 A 4 3 4 S F 1 P Z 1 0 6 3 12			
Spiegelschränke Serie B								
	<p>Spiegelschrank 1 Gesimsboden mit LED-Beleuchtung 4,6 Watt / Converter 15 Watt Energieeffizienzklasse: A 3 Spiegeltüren auf Trägerplatte 2 Mittelwände 3 Glasfachböden 1 Schalter-Steckdosenelement Türbreiten: 196 mm / 296 mm / 196 mm</p> <p>ohne Facettenschliff mit Facettenschliff</p> <p>Optionales Zubehör: LED-Waschplatzbeleuchtung</p>	150 150	700 700	656 656	S 2 A 4 3 7 S 2 S 2 A 4 3 7 S F 2 P Z 1 0 6 3 60			
	<p>Spiegelschrank 1 Gesimsboden mit LED-Beleuchtung 6,5 Watt / Converter 15 Watt Energieeffizienzklasse: A 3 Spiegeltüren auf Trägerplatte 2 Mittelwände 3 Glasfachböden 1 Schalter-Steckdosenelement Türbreiten: 238 mm / 412 mm / 238 mm</p> <p>ohne Facettenschliff mit Facettenschliff</p> <p>Optionales Zubehör: LED-Waschplatzbeleuchtung</p>	150 150	900 900	656 656	S 2 A 4 3 9 S 2 S 2 A 4 3 9 S F 2 P Z 1 0 6 3 90			

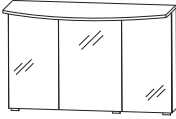
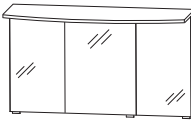
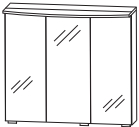
Programm 054 - Typenliste

Tiefenangabe entspricht der Korpus-tiefe		Tiefe in mm	Breite in mm	Höhe in mm	Artikelnummer	Anschlag	Aufpreis Hoch- glanz Korpus	Aufpreis Premium Technik
Spiegelschränke Serie B								
	Spiegelschrank 1 Gesimsboden mit LED-Beleuchtung 9,4 Watt / Converter 15 Watt Energieeffizienzklasse: A 3 Spiegeltüren auf Trägerplatte 2 Mittelwände 3 Glasfachböden 1 Schalter-Steckdosenelement Türbreiten: 388 mm / 412 mm / 388 mm							
	ohne Facettenschliff mit Facettenschliff	150 150	1200 1200	656 656	S 2 A 4 3 2 S 2 S 2 A 4 3 2 S F 2			
	Optionales Zubehör: LED-Waschplatzbeleuchtung				P Z 1 0 6 3 12			
	Spiegelschrank 1 Gesimsboden mit LED-Beleuchtung 9,4 Watt / Converter 15 Watt Energieeffizienzklasse: A 3 Spiegeltüren auf Trägerplatte 2 Mittelwände 3 Glasfachböden 1 Schalter-Steckdosenelement Türbreiten: 438 mm / 512 mm / 438 mm							
	ohne Facettenschliff mit Facettenschliff	150 150	1400 1400	656 656	S 2 A 4 3 4 S 2 S 2 A 4 3 4 S F 2			
	Optionales Zubehör: LED-Waschplatzbeleuchtung				P Z 1 0 6 3 12			
Spiegelschränke Serie C								
	Spiegelschrank 1 LED-Flächenleuchte 9,9 Watt / Converter 15 Watt Energieeffizienzklasse: A 3 Spiegeltüren auf Trägerplatte 2 Mittelwände 3 Glasfachböden 1 Schalter-Steckdosenelement Türbreiten: 196 mm / 296 mm / 196 mm							
	ohne Facettenschliff mit Facettenschliff	150 150	700 700	650 650	S 2 A 4 3 7 S 3 S 2 A 4 3 7 S F 3			
	Optionales Zubehör: LED-Waschplatzbeleuchtung				P Z 1 0 6 3 60			

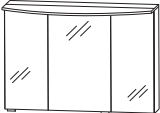

Programm 054 - Typenliste

Tiefenangabe entspricht der Korpus-tiefe		Tiefe in mm	Breite in mm	Höhe in mm	Artikelnummer	Anschlag	Aufpreis Hoch- glanz Korpus	Aufpreis Premium Technik
Spiegelschränke Serie C								
	<p>Spiegelschrank 1 LED-Flächenleuchte 12,9 Watt / Converter 30 Watt Energieeffizienzklasse: A 3 Spiegeltüren auf Trägerplatte 2 Mittelwände 3 Glasfachböden 1 Schalter-Steckdosenelement Türbreiten: 238 mm / 412 mm / 238 mm</p> <p>ohne Facettenschliff mit Facettenschliff</p> <p>Optionales Zubehör: LED-Waschplatzbeleuchtung</p>	150 150	900 900	650 650	S 2 A 4 3 9 S 3 S 2 A 4 3 9 S F 3			
	<p>Spiegelschrank 1 LED-Flächenleuchte 17,8 Watt / Converter 30 Watt Energieeffizienzklasse: A 3 Spiegeltüren auf Trägerplatte 2 Mittelwände 3 Glasfachböden 1 Schalter-Steckdosenelement Türbreiten: 388 mm / 412 mm / 388 mm</p> <p>ohne Facettenschliff mit Facettenschliff</p> <p>Optionales Zubehör: LED-Waschplatzbeleuchtung</p>	150 150	1200 1200	650 650	S 2 A 4 3 2 S 3 S 2 A 4 3 2 S F 3			
	<p>Spiegelschrank 1 LED-Flächenleuchte 20,5 Watt / Converter 30 Watt Energieeffizienzklasse: A 3 Spiegeltüren auf Trägerplatte 2 Mittelwände 3 Glasfachböden 1 Schalter-Steckdosenelement Türbreiten: 438 mm / 512 mm / 438 mm</p> <p>ohne Facettenschliff mit Facettenschliff</p> <p>Optionales Zubehör: LED-Waschplatzbeleuchtung</p>	150 150	1400 1400	650 650	S 2 A 4 3 4 S 3 S 2 A 4 3 4 S F 3			

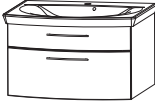
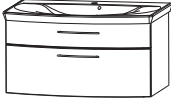

Programm 054 - Typenliste

Tiefenangabe entspricht der Korpus-tiefe	Tiefe in mm	Breite in mm	Höhe in mm	Artikelnummer	Anschlag	Aufpreis Hoch-glanz Korpus	Aufpreis Premium Technik
Sets							
 <p>Bestehend aus: Waschtisch, Mineralguss, weiß, 712 mm Waschtischunterschrank, 700 mm 1 Metallauszug mit Einzugsdämpfung und Siphonausschnitt 1 Metallauszug mit Einzugsdämpfung inkl. Reling seitliche Korpus-tiefe = 400 mm</p> <p>ohne LED-Beleuchtung mit LED-Beleuchtung 1 LED-Converter 12 V, 15 Watt Energieeffizienzklasse: A inkl. Kippschalter</p> <p>nur Premium-Technik möglich</p> <p>Optionales Zubehör: Raumsparsiphon DN 40 Raumsparsiphon DN 32 Bewegungssensor für LED-Beleuchtung</p>	510 510	712 712	520 520	SETVU70 1 SETVU70B1			
 <p>Bestehend aus: Waschtisch, Mineralguss, weiß, 912 mm Waschtischunterschrank, 900 mm 1 Metallauszug mit Einzugsdämpfung und Siphonausschnitt 1 Metallauszug mit Einzugsdämpfung inkl. Reling seitliche Korpus-tiefe = 400 mm</p> <p>ohne LED-Beleuchtung mit LED-Beleuchtung 1 LED-Converter 12 V, 15 Watt Energieeffizienzklasse: A inkl. Kippschalter</p> <p>nur Premium-Technik möglich</p> <p>Optionales Zubehör: Raumsparsiphon DN 40 Raumsparsiphon DN 32 Bewegungssensor für LED-Beleuchtung</p>	521 521	912 912	520 520	SETVU90 1 SETVU90B1			

Programm 054 - Typenliste

Tiefenangabe entspricht der Korpus-tiefe	Tiefe in mm	Breite in mm	Höhe in mm	Artikelnummer	Anschlag	Aufpreis Hochglanz Korpus	Aufpreis Premium Technik
 <p>Bestehend aus: Waschtisch, Mineralguss, weiß, 1212 mm Waschtischunterschrank, 1200 mm 1 Metallauszug mit Einzugsdämpfung und Siphonausschnitt 1 Metallauszug mit Einzugsdämpfung inkl. Reling 2 Türen je 1 Glasfachboden</p> <p>seitliche Korpus-tiefe = 299 mm</p> <p>ohne LED-Beleuchtung mit LED-Beleuchtung 1 LED-Converter 12 V, 15 Watt Energieeffizienzklasse: A inkl. Kippschalter</p> <p>nur Premium-Technik möglich</p> <p>Optionales Zubehör: Raumspar-siphon DN 40 Raumspar-siphon DN 32 Bewegungssensor für LED-Beleuchtung</p>	495	1212	520	SETVU12 1			
	495	1212	520	SETVU12B1			
 <p>Bestehend aus: Waschtisch Mineralguss, weiß, 1412 mm Waschtischunterschrank, 1400 mm 1 Metallauszug mit Einzugsdämpfung und Siphonausschnitt 1 Metallauszug mit Einzugsdämpfung inkl. Reling 2 Türen je 1 Glasfachboden</p> <p>seitliche Korpus-tiefe = 230 mm</p> <p>ohne LED-Beleuchtung mit LED-Beleuchtung 1 LED-Converter 12 V, 15 Watt Energieeffizienzklasse: A inkl. Kippschalter</p> <p>nur Premium-Technik möglich</p> <p>Optionales Zubehör: Raumspar-siphon DN 40 Raumspar-siphon DN 32 Bewegungssensor für LED-Beleuchtung</p>	510	1412	520	SETVU14 1			
	510	1412	520	SETVU14B1			
				PZ 1 3 6 7			
				PZ 1 4 2 3			
				PZ 1 1 4 1			

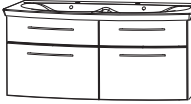
Programm 054 - Typenliste

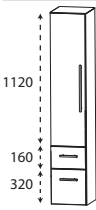
Tiefenangabe entspricht der Korpus-tiefe		Tiefe in mm	Breite in mm	Höhe in mm	Artikelnummer	Anschlag	Aufpreis Hoch- glanz Korpus	Aufpreis Premium Technik
Sets								
	<p>Bestehend aus: Doppelwaschtisch Mineralguss, weiß, 1412 mm Waschtischunterschrank, 1400 mm 2 Metallauszüge mit Einzugsdämpfung und Siphonausschnitten 2 Metallauszüge mit Einzugsdämpfung inkl. Reling seitliche Korpus-tiefe = 400 mm</p> <p>ohne LED-Beleuchtung mit LED-Beleuchtung 1 LED-Converter 12 V, 15 Watt Energieeffizienzklasse: A inkl. Kippschalter</p> <p>nur Premium-Technik möglich</p> <p>Optionales Zubehör: Raumsparsiphon DN 40 (2 Stück bestellen) Raumsparsiphon DN 32 (2 Stück bestellen) Bewegungssensor für LED-Beleuchtung</p>	560 560	1412 1412	520 520	SETVU4D 1 SETVU4DB 1			
					PZ 1 3 6 7 PZ 1 4 2 3 PZ 1 1 4 1			
Universal-Waschtischunterschrank								
	<p>Waschtischunterschrank 2 Türen 1 Abdeckplatte 330 mm tief mit Siphonausschnitt (Tiefe: 240 mm, Breite: 80 mm)</p> <p>für freihängende Waschtische</p>	300	600	496	WUA 3 1 6 0	A		
Hochschränke								
	<p>Hochschrank 1 Tür 4 Glasfachböden 1 Schubkasten mit Einzugsdämpfung 1 Auszug mit Einzugsdämpfung</p>	300 300	300 400	1600 1600	HNA 0 8 3 0 HNA 0 8 4 0	5 L/R 5 L/R		

Programm 054 - Typenliste

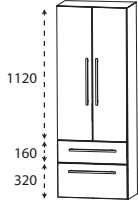
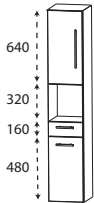
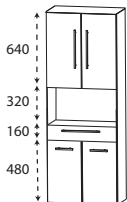
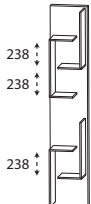
		Tiefe in mm	Breite in mm	Höhe in mm	Artikelnummer	Anschlag	Aufpreis Hoch- glanz Korpus	Aufpreis Premium Technik
Tiefenangabe entspricht der Korpusiefe								
Hochschränke								
	Hochschrank 2 Türen 4 Glasfachböden 1 Schubkasten mit Einzugsdämpfung 1 Auszug mit Einzugsdämpfung	300	600	1600	HNA08605			
	Hochschrank 1 Tür 1 Glasfachboden (o.) 1 offenes Fach 1 Schubkasten mit Einzugsdämpfung 1 Tür 1 Glasfachboden (u.)	300	300	1600	HNA023001	L/R		
	Hochschrank 1 Tür 1 Glasfachboden (o.) 1 offenes Fach 1 Schubkasten mit Einzugsdämpfung 1 Tür 1 Glasfachboden (u.)	300	400	1600	HNA024001	L/R		
	Hochschrank 2 Türen 1 Glasfachboden (o.) 1 offenes Fach 1 Schubkasten mit Einzugsdämpfung 2 Türen 1 Glasfachboden (u.)	300	600	1600	HNA026001			
	Hochschrank-Regal mit offener Ablage in Korpusdekor	150	300	1600	RG103001			
								

Programm 054 - Typenliste

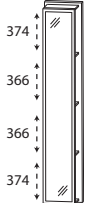
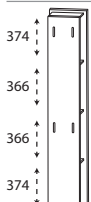
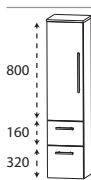
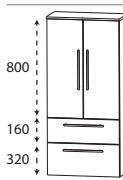
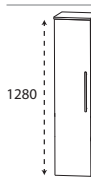
Tiefenangabe entspricht der Korpusstärke		Tiefe in mm	Breite in mm	Höhe in mm	Artikelnummer	Anschlag	Aufpreis Hoch- glanz Korpus	Aufpreis Premium Technik
Hochschrank-Regale								
	Hochschrank-Regal mit Spiegelfläche 4 Ablagefächer in Korpusdekor	150	300	1600	RG 1 0 3 0 0 2			
	Hochschrank-Regal 4 Funktionshaken 4 Ablagefächer in Korpusdekor	150	300	1600	RG 1 0 3 0 0 3			
Mittelschränke								
	Mittelschrank 1 Tür 2 Glasfachböden (o.) 1 Schubkasten mit Einzugsdämpfung 1 Auszug mit Einzugsdämpfung 1 Abdeckplatte 325 mm tief	300 300	300 400	1296 1296	MNA 8 8 3 A 0 1 MNA 8 8 4 A 0 1	L/R L/R		
	Mittelschrank 2 Türen 2 Glasfachböden (o.) 1 Schubkasten mit Einzugsdämpfung 1 Auszug mit Einzugsdämpfung 1 Abdeckplatte 325 mm tief	300	600	1296	MNA 8 8 6 A 0 1			
	Mittelschrank 1 Tür 4 Glasfachböden 1 Abdeckplatte 325 mm tief	300 300	300 400	1296 1296	MNA 8 1 3 A 0 1 MNA 8 1 4 A 0 1	L/R L/R		

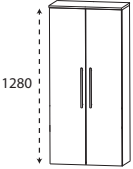
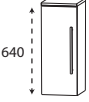
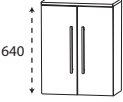
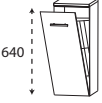
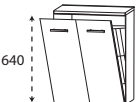
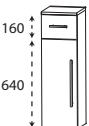

Programm 054 - Typenliste

		Tiefe in mm	Breite in mm	Höhe in mm	Artikelnummer	Anschlag	Aufpreis Hoch- glanz Korpus	Aufpreis Premium Technik
Tiefenangabe entspricht der Korpus-tiefe								
Mittelschränke								
	Mittelschrank 2 Türen 4 Glasfachböden 1 Abdeckplatte 325 mm tief	300	600	1296	MNA 8 1 6 A 0 1			
Highboards								
	Highboard 1 Tür 1 Glasfachboden 1 Abdeckplatte 325 mm tief	300	300	656	HBA 4 1 3 A 0 1	L/R		
		300	400	656	HBA 4 1 4 A 0 1	L/R		
	Highboard 2 Türen 1 Glasfachboden 1 Abdeckplatte 325 mm tief	300	600	656	HBA 4 1 6 A 0 1			
	Highboard mit Wäschekippe 1 Wäschekippe mit Drahtkorb 1 Abdeckplatte 325 mm tief Volumen Wäschekippe: 25 Liter Volumen Wäschekippe: 35 Liter	300	300	656	HBA 4 1 3 W 0 1			
		300	400	656	HBA 4 1 4 W 0 1			
	Highboard mit Wäschekippe 1 Wäschekippe mit Drahtkorb 1 Abdeckplatte 325 mm tief Volumen Wäschekippe: 55 Liter	300	600	656	HBA 4 1 6 W 0 1			
	Highboard 1 Schubkasten mit Einzugsdämpfung 1 Tür 1 Glasfachboden 1 Abdeckplatte 325 mm tief	300	300	816	HBA 5 5 3 A 0 1	L/R		
		300	400	816	HBA 5 5 4 A 0 1	L/R		

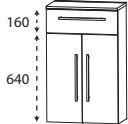
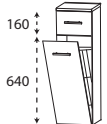
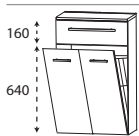
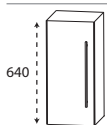
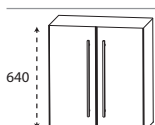



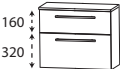

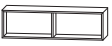
Programm 054 - Typenliste

Tiefenangabe entspricht der Korpusstärke		Tiefe in mm	Breite in mm	Höhe in mm	Artikelnummer	Anschlag	Aufpreis Hoch- glanz Korpus	Aufpreis Premium Technik
Highboards								
	Highboard 1 Schubkasten mit Einzugsdämpfung 2 Türen 1 Glasfachboden 1 Abdeckplatte 325 mm tief	300	600	816	HBA556A01			
	Highboard mit Wäschekippe 1 Schubkasten mit Einzugsdämpfung 1 Wäschekippe mit Drahtkorb 1 Abdeckplatte 325 mm tief Volumen Wäschekippe: 25 Liter Volumen Wäschekippe: 35 Liter	300 300	300 400	816 816	HBA553W01 HBA554W01			
	Highboard mit Wäschekippe 1 Schubkasten mit Einzugsdämpfung 1 Wäschekippe mit Drahtkorb 1 Abdeckplatte 325 mm tief Volumen Wäschekippe: 55 Liter	300	600	816	HBA556W01			
Oberschränke								
	Oberschrank 1 Tür 1 Glasfachboden	150 150	300 400	640 640	OGA4130 OGA4140	L/R L/R		
	Oberschrank 2 Türen 1 Glasfachboden	150	600	640	OGA4160			





Programm 054 - Typenliste

		Tiefe in mm	Breite in mm	Höhe in mm	Artikelnummer	Anschlag	Aufpreis Hoch- glanz Korpus	Aufpreis Premium Technik
Tiefenangabe entspricht der Korпустiefe								
Unterschranke								
	Unterschrank	300	300	496	UNA 3 4 3 A 0 1			
	1 Schubkasten mit Einzugsdämpfung 1 Auszug mit Einzugsdämpfung inkl. Reling 1 Abdeckplatte 325 mm tief	300	400	496	UNA 3 4 4 A 0 1			
	Unterschrank	300	600	496	UNA 3 4 6 A 0 1			
	1 Schubkasten mit Einzugsdämpfung 1 Auszug mit Einzugsdämpfung inkl. Reling 1 Abdeckplatte 325 mm tief							
Glas - Ablageboarde								
	Glas - Ablageboard inkl. Metallhalter							
	400 mm breit inkl. 2 Metallhalter	130	400	8	ABG 1 3 4 0 0 8			
	600 mm breit inkl. 2 Metallhalter	130	600	8	ABG 1 3 6 0 0 8			
	700 mm breit inkl. 2 Metallhalter	130	700	8	ABG 1 3 7 0 0 8			
	900 mm breit inkl. 3 Metallhalter	130	900	8	ABG 1 3 9 0 0 8			
	1200 mm breit inkl. 3 Metallhalter	130	1200	8	ABG 1 3 1 2 0 8			
	1400 mm breit inkl. 4 Metallhalter	130	1400	8	ABG 1 3 1 4 0 8			
Regale								
	Funktionsregal Ecken auf Gehrung geschnitten senkrechte oder waagerechte Montage möglich Bitte Farbvariante angeben: Nr. 501 weiß matt lackiert Nr. 547 schwarz matt lackiert	150	300	160	RGL 1 1 3 0 0 1			
	Funktionsregal Ecken auf Gehrung geschnitten senkrechte oder waagerechte Montage möglich Bitte Farbvariante angeben: Nr. 501 weiß matt lackiert Nr. 547 schwarz matt lackiert	150	600	160	RGL 1 1 6 0 0 2			

Programm 054 - Typenliste

Tiefenangabe entspricht der Korpus­tiefe		Tiefe in mm	Breite in mm	Höhe in mm	Artikelnummer	Anschlag	Aufpreis Hoch- glanz Korpus	Aufpreis Premium Technik
Regale								
	Funktionsregal Ecken auf Gehrung geschnitten senkrechte oder waagerechte Montage möglich Bitte Farbvariante angeben: Nr. 501 weiß matt lackiert Nr. 547 schwarz matt lackiert	150	900	160	R G L 1 1 9 0 0 3			
Zubehör								
	Handtuchhalter chrom glänzend nach vorne geöffnet zur Montage am Korpus Korpus­tiefe und -höhe beachten!	380	50	10	P Z 1 1 2 7 4 5			
	Handtuchhalter einarmig ausziehbar chrom zur Montage an der Wand	330-567	44	44	P Z 1 1 3 7 1			
	Handtuchhalter zweiarmig ausziehbar chrom zur Montage an der Wand	322-562	87	47	P Z 1 1 3 7 2			
	Bewegungssensor für die LED-Beleuchtung am Waschtisch oder Waschtisch­unterschrank Leuchtdauer und Sensibilität einstellbar				P Z 1 1 4 1			
	LED-Waschplatzbeleuchtung 2,4 Watt Energieeffizienzklasse: A 1 Schalterelement zur Montage hinter dem Spiegelschrank keine Farbwechselsteuerung möglich	10	560	10	P Z 1 0 6 3 6 0			

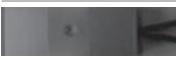
Programm 054 - Typenliste

		Tiefe in mm	Breite in mm	Höhe in mm	Artikelnummer			Anschlag	Aufpreis Hoch- glanz Korpus	Aufpreis Premium Technik
Tiefenangabe entspricht der Korpus-tiefe										
Zubehör										
	LED-Waschplatzbeleuchtung 3,9 Watt Energieeffizienzklasse: A 1 Schalterelement zur Montage hinter dem Spiegelschrank keine Farbwechselsteuerung möglich	10	860	10	P Z	1 0 6 3 9 0				
	LED-Waschplatzbeleuchtung 5,3 Watt Energieeffizienzklasse: A 1 Schalterelement zur Montage hinter dem Spiegelschrank keine Farbwechselsteuerung möglich	10	1160	10	P Z	1 0 6 3 1 2				
	Kosmetikspiegel 2-fache Vergrößerung Saugnapf und Schraubenbefestigung Metallhalter verchromt	30	150	150	P Z	1 2 3 3				
	Touch LED-Dimmer für die LED-Spiegelschränke und Aufsatzleuchten				P Z	1 0 5 7				
	Raumspär - Geruchsverschluss Ablauf aus Kunststoff, in weiß Nennweite: 40 mm				P Z	1 3 6 7				
	Raumspär - Geruchsverschluss Ablauf aus Kunststoff, in weiß Nennweite: 32 mm				P Z	1 4 2 3				

Programm 054 - Maßskizzen

SET VU70

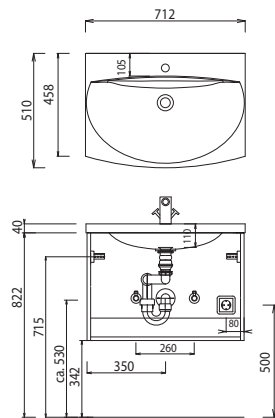

SET VU90

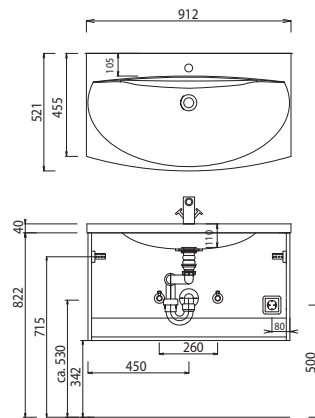

SET VU12

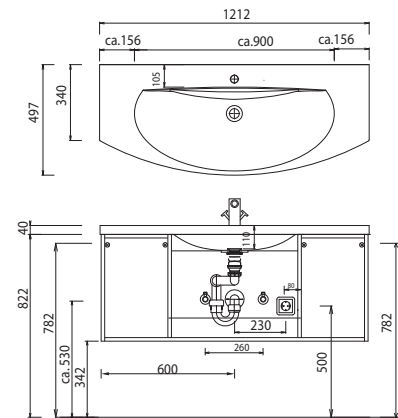

SET VU14

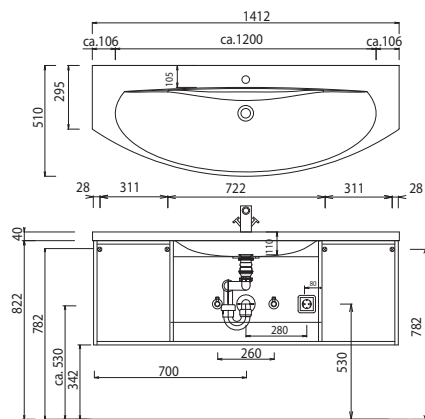

SET VU4D

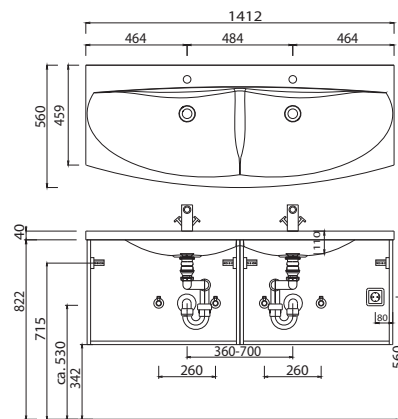

Elektroanschlüsse für Spiegelschränke

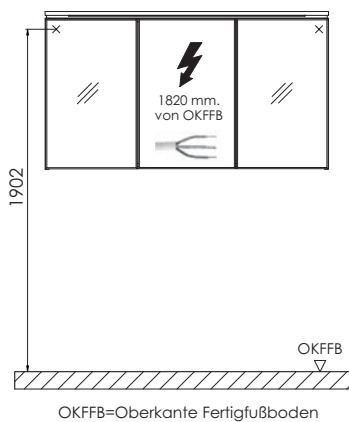

Toleranzen:

Die Maßtoleranzen (+/- 5mm) und Ebenheitstoleranzen (DIN 18202) unterliegen den üblichen materialspezifischen Toleranzen für Bauwerkstoffe, anlehnd an die DIN 18202.