

Möbel LETZ

Finden und Wohlfühlen



Typenplan

Cubo von Sudbrock - Wohnwand V511 Wildeiche coffee/ weiß

Wichtiger Hinweis für Sie

Etwaige Hinweise des Herstellers in dieser Produktinformation, die sich auf die Gewährleistung beziehen, haben für Sie keinerlei Bindungswirkung und können von Ihnen ignoriert werden. Ihre gesetzlichen Gewährleistungsrechte als Verbraucher uns gegenüber, als Ihrem Verkäufer, werden dadurch in keiner Weise berührt oder eingeschränkt. Sie können sich wegen aller Mängel jederzeit an uns wenden. Darüber hinaus gehende Herstellergarantien bleiben natürlich unberührt. Dieser Artikel wird hergestellt von Sudbrock, Brunnenstr. 2, 33397 Rietberg, Deutschland, auftraege@sudbrock.de

Möbel Letz GmbH
Am Gewerbepark 11
06895 Zahna-Elster

Tel.: 035383 - 6018 50

Fax.: 035383 - 6018 17

CUBO

TYPENLISTE

S. 2 - 11	Technische Hinweise / Ausführungen
S. 12	Vorschläge
S. 22 - 36	Komplett-Typen
S. 37 - 39	Korpusse für individuelle Planung
S. 40 - 44	Fronten
S. 45 - 48	Regale
S. 49	Wandpaneele
S. 50 - 52	Boarde / Blende / Einlegeböden / Außenseiten
S. 53 - 54	Abdeckblätter
S. 55 - 58	Zubehör: Beleuchtung



CUBO

CUBO - das Design

CUBO ist die vielseitigste Serie im Wohnprogramm von Sudbrock. Das flexible Baukastensystem erlaubt individuelle Lösungen für unterschiedlichste Anforderungen. Klare Formen und gerade Linien sorgen in jedem Raum für schlichte Eleganz. Funktionales, reduziertes Design für moderne Wohnansprüche. Das Möbel ist exakt auf Gehrung gefertigt. Ob Highboard, Sideboard, oder Vitrine, mit oder ohne Schubkästen - alle Elemente sind frei kombinierbar. Auch die Integration von TV- oder Hifi-Geräten ist problemlos möglich. Sämtliche Fronten sind aufschlagend. Optional sind sie auch aus Glas - mit Aluminium eingerahmt - und als platzsparende Schiebetüren erhältlich. Sie lassen sich entweder grifflos per Push-To-Open-Lösung öffnen oder sind mit Griffen bzw. eckigen Griffmulden versehen. Je nach Wunsch können die Kuben aufgestellt, gehängt oder gestapelt werden. Sämtliche Elemente sind in unterschiedlichsten Farben, Holzarten und Maßen erhältlich.

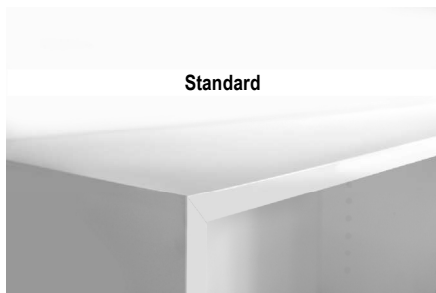

Standard

Geschlossene Gehrung (Glattlack)

Korpuse mit Hochglanzaußenseiten sind mit der geschlossenen Gehrung nicht lieferbar.



"Offene" Gehrung

Bei Glattlackausführung ab sofort auf Wunsch lieferbar. Korpuse mit Hochglanzaußenseiten werden ab sofort mit der "offenen Gehrung" gefertigt.

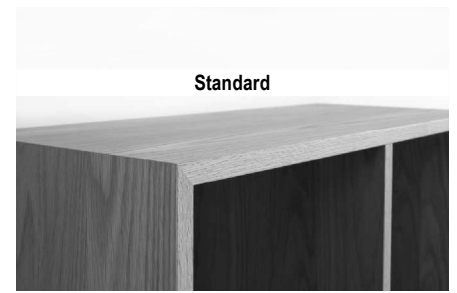

Standard

Geschlossene Gehrung (Furnier)

CUBO - das System

Das CUBO-System basiert auf einer Korpusbauweise, deren einzelne Korpuse auf Gehrung verleimt sind. Sie können bodenbezogen aufgestellt werden (mit einer Sockelleiste oder einer Sockelplatte), sind aber auch untereinander stapelbar.

Bei einer wandhängenden Montage werden die Korpuse serienmäßig mit einem Hängebeschlag ausgestattet.

Alle Fronten sind dabei generell vorschlagend.

Verschiedene Korpustiefen sind miteinander kombinierbar.

Das Rastermaß jedes Korpusses beträgt in der Höhe 36 cm. Sie haben innen eine durchgehende Lochleiste, sowie ab 1,5 Raster Höhe, je Raster einen Einlegeboden. Eine Rückwand ist in jedem Korpus enthalten.

Gleichzeitig ist CUBO eine Ergänzung zum Regalsystem SINUS.

Die Rastermaße, die Höhen, Breiten und Tiefen sind bei CUBO mit SINUS identisch. Dadurch kann CUBO mit SINUS frontbündig kombiniert werden, aber auch funktionale Tiefensprünge sind möglich.

CUBO - die Griffe

Bei Korpussen mit Türen und Schubkästen hat man die Wahl zwischen einem unsichtbaren "Push-Beschlag", verschiedenen Griffstangen oder einer eckigen Griffmulde. Die Griffstange wird immer waagrecht montiert. Bei Einzeltüren wird der Griff in die Mitte der Tür, bei Doppeltüren zur Mitte der Front montiert.

CUBO - die Furnierung

Fronten bis zu einer Höhe von 3 Rastern sind serienmäßig waagrecht furniert, höhere Fronten werden senkrecht furniert.

CUBO

CUBO - Technische Hinweise

Höhen

Raster Korpushöhe in cm zzgl. Sockel (2,6 cm) + Abdeckblatt
(0,6 / 1 cm)

6	=	216	
5,5	=	198	
5	=	180	
4	=	144	
3,5	=	126	
3	=	108	
2,5	=	90	
2	=	72	
1,5	=	54	
1 1/3	=	48	
1	=	36	
2/3	=	24	
0,5	=	18	(Unterteil)

Sockel / Sockelplatte 2,6 cm

Tiefen

	35-er	45-er	60-er
Korpus	32,6 cm	42,6 cm	57,6 cm
Einlegeboden	30,0 cm	40,0 cm	55,0 cm
Einlegeboden hinter Klappe	24,0 cm	34,0 cm	49,0 cm
Glas-Einlegeboden	29,5 cm	39,5 cm	-
Lichte Tiefe	30,6 cm	40,6 cm	55,6 cm
Abdeckblatt	35,0 cm	45,0 cm	60,0 cm

Breiten

	30	40	50	60	70	80	100	120	140	160	180
Außenmaß	30,0 cm	40,0 cm	50,0 cm	60,0 cm	70,0 cm	80,0 cm	100,0 cm	120,0 cm	140,0 cm	160,0 cm	180,0 cm
Innenmaß	26,2 cm	36,2 cm	46,2 cm	56,2 cm	66,2 cm	76,2 cm	96,2 cm	116,2 cm	-	-	-
bei Mittelseite	-	-	-	-	-	-	2x 46,2 cm	2x 56,2 cm	2x 66,2 cm	2x 76,2 cm	2x 86,2 cm

Maximale Länge Abdeckblatt 1,0 cm: 320,0 cm

Maximale Länge Glasabdeckblatt 0,6 cm: 300,0 cm

Maximale Länge Keramikabdeckblatt 0,6 cm: 290,0 cm

Schubkästen

	30	40	50	60	70	80	100	120
Korpusbreite	30,0 cm	40,0 cm	50,0 cm	60,0 cm	70,0 cm	80,0 cm	100,0 cm	120,0 cm
Innenmaßbreite	22,0 cm	32,0 cm	42,0 cm	52,0 cm	62,0 cm	72,0 cm	92,0 cm	112,0 cm
bei Mittelseite	-	-	-	-	-	-	2x 42,0 cm	2x 52,0 cm

Korpustiefe 35,0 cm 45,0 cm 60,0 cm

Innentiefe 26,8 cm 36,8 cm 46,8 cm

Korpushöhe 1/2R - 18 cm 2/3R - 24 cm 1R - 36 cm

nutzbare Höhe 11,1 cm 17,0 cm 29,0 cm

CUBO

Die Oberflächen

gruppe 10

Furnier

- 103 Wildeiche (astfrei)
- 121 Eiche anthrazit
- 124 Wildeiche coffee
- 125 Kernbuche
- 127 Eiche milk
- 129 Eiche sahara
- 153 Eiche grau
- 158 Eiche canyon **NEU**

Glattlack

- 419 blütenweiß
(ähnlich RAL 9010)

gruppe 20

Furnier

- 102 Ethno Eiche (astig)
- 115 Nussbaum natur
- 132 Kirschbaum hell
- 143 Kirschbaum cognac
- 155 Eiche milk (astig)
- 157 Risseiche canyon **NEU**
(nur Fronten und Paneele)

Glattlack

- 405 muschelgrau
- 407 steingrau
- 408 terra
- 409 magnolia
- 411 onyxgrau
- 417 salbei
- 420 verkehrsweiß
(RAL 9016)
- 432 pacificblau
- 433 blaugrün
- 436 cosmos-schwarz
- 437 quarz
- 465 sienna
- 467 bordeaux
- 469 kaschmir
- 475 sky
- 477 indisch rot
- 480 ziegelrot
- 481 antik rosa
- 483 waldgrün
- 489 samtbeere
- 490 curry
- 494 canagrau
- 498 taubenblau

gruppen bei

Frontaufdopplung:

- PG 41 = Glas lackiert
in allen Standard-
Lackfarben
- PG 42 = Glas lackiert gefrostet
in allen Standard-
Lackfarben
- PG 43 = Keramik
 - 011 - Schiefer
 - 012 - Beton
 - 013 - Kalkstein

Ausführungen für Alurahmentüren:

Alutüren mit Rahmenbreite 2 cm und 5 cm sind in allen Standard-Lackfarben und Ausführung 404 - alu mit Füllung Klarglas optiwhite erhältlich.
Zusätzlich lieferbar:
Alutüren mit Rahmenbreite 5 cm in 401 - schwarz mit Füllung Rauchglas grau.

zus. Ausführungen für Wandpaneele:

- 154 - Risseiche
- 156 - Risseiche milk
- 157 - Risseiche canyon **NEU**

Für eine Type aus unterschiedlichen gruppen wird komplett die höhere gruppe berechnet.

Sonderfarben (gilt nicht für Hochglanzsondertöne):

Beispiel:

Wenn Sie andere Wünsche haben, suchen Sie sich Ihre Wunschfarbe nach der RAL - Sikkens - oder NCS Karte aus.

Mehr pro Farbe

Art.-Nr. 7733

zzgl. 10% auf den Warenwert der Teile mit Sonderfarbe auf PG 20:

Art.-Nr. 7734

Zargenlackierung

Art.-Nr. 27756

Schubkastenzarge und -boden in Korpusfarbe lackiert. Mehr pro Schubkasten.
Bei Schubkästen mit Mittelseite befinden sich 2 Schubkastenzargen im Korpus.

CUBO

Aufe Gold/Stahl lackiert



Aufe für Farbausführung 422 - Stahl hell lackiert und 423 - Gold lackiert

(Korpuse, Fronten, Wandpaneele, Korpusaußenseiten und Abdeckblätter) auf gruppe 20

kompletter Korpus	Höhe	Breite	Art.-Nr.	Breite	Art.-Nr.	Breite	Art.-Nr.	Breite	Art.-Nr.
Korpustiefe 35 cm pro 4 Seiten, Rückwand und Einlegeböden <small>Korpuse werden mit der "offenen Gehrungsfuge" gefertigt.</small>	bis 1R	30 - 50 cm	1210	60 - 70 cm	1216	80-100 cm	1222	120-140 cm	1228
								160-180 cm	1229
	bis 2R	30 - 50 cm	1211	60 - 70 cm	1217	80-100 cm	1223	120-140 cm	1230
								160-180 cm	1231
	bis 3R	30 - 50 cm	1212	60 - 70 cm	1218	80-100 cm	1224	120 cm	1232
	bis 4R	30 - 50 cm	1213	60 - 70 cm	1219	80 cm	1225		
	bis 5R	30 - 50 cm	1214	60 - 70 cm	1220	80 cm	1226		
	bis 6R	30 - 50 cm	1215	60 - 70 cm	1221	80 cm	1227		
kompletter Korpus	Höhe	Breite	Art.-Nr.	Breite	Art.-Nr.	Breite	Art.-Nr.	Breite	Art.-Nr.
Korpustiefe 45 cm pro 4 Seiten, Rückwand und Einlegeböden <small>Korpuse werden mit der "offenen Gehrungsfuge" gefertigt.</small>	bis 1R	30 - 50 cm	1240	60 - 70 cm	1246	80-100 cm	1252	120-140 cm	1258
								160-180 cm	1259
	bis 2R	30 - 50 cm	1241	60 - 70 cm	1247	80-100 cm	1253	120-140 cm	1260
								160-180 cm	1261
	bis 3R	30 - 50 cm	1242	60 - 70 cm	1248	80-100 cm	1254	120 cm	1262
	bis 4R	30 - 50 cm	1243	60 - 70 cm	1249	80 cm	1255		
	bis 5R	30 - 50 cm	1244	60 - 70 cm	1250	80 cm	1256		
	bis 6R	30 - 50 cm	1245	60 - 70 cm	1251	80 cm	1257		
kompletter Korpus	Höhe	Breite	Art.-Nr.	Breite	Art.-Nr.	Breite	Art.-Nr.		
Korpustiefe 60 cm pro 4 Seiten, Rückwand und Einlegeböden <small>Korpuse werden mit der "offenen Gehrungsfuge" gefertigt.</small>	bis 1R	30 - 50 cm	1270	60 - 70 cm	1273	80-100 cm	1276		
	bis 2R	30 - 50 cm	1271	60 - 70 cm	1274	80-100 cm	1277		
	bis 3R	30 - 50 cm	1272	60 - 70 cm	1275	80-100 cm	1278		
Fronten (1 Fläche)	Höhe	Breite	Art.-Nr.	Breite	Art.-Nr.	Breite	Art.-Nr.	Breite	Art.-Nr.
pro Schub, Tür oder Klappe	bis 1R	30 - 50 cm	1280	60 - 70 cm	1286	80-100 cm	1292	120-140 cm	1294
								160-180 cm	1295
pro Tür	bis 2R	30 - 50 cm	1281	60 - 70 cm	1287	80-100 cm	1293	120-140 cm	1296
pro Tür	bis 3R	30 - 50 cm	1282	60 - 70 cm	1288			160-180 cm	1297
pro Tür	bis 4R	30 - 50 cm	1283	60 - 70 cm	1289				
pro Tür	bis 5R	30 - 50 cm	1284	60 - 70 cm	1290				
pro Tür	bis 6R	30 - 50 cm	1285	60 - 70 cm	1291				

CUBO

Aufe Gold/Stahl lackiert



Aufe für Farbausführung 422 - Stahl hell lackiert und 423 - Gold lackiert

(Korpuse, Fronten, Wandpaneel, Korpusaußenseiten und Abdeckblätter) auf gruppe 20

zus. Außenseite (1 Fläche)	Höhe	Tiefe	Art.-Nr.	Tiefe	Art.-Nr.	Tiefe	Art.-Nr.		
pro Seite	bis 1R	35 cm	1300	45 cm	1306	60 cm	1312		
pro Seite	bis 2R	35 cm	1301	45 cm	1307	60 cm	1313		
pro Seite	bis 3R	35 cm	1302	45 cm	1308	60 cm	1314		
pro Seite	bis 4R	35 cm	1303	45 cm	1309				
pro Seite	bis 5R	35 cm	1304	45 cm	1310				
pro Seite	bis 6R	35 cm	1305	45 cm	1311				
Abdeckblätter (nur 1 Fläche)	Tiefe	Breite	Art.-Nr.	Breite	Art.-Nr.	Breite	Art.-Nr.		
pro Abdeckblatt	35 cm	bis 120 cm	1320	bis 240 cm	1323	bis 320 cm	1326		
pro Abdeckblatt	45 cm	bis 120 cm	1321	bis 240 cm	1324	bis 320 cm	1327		
pro Abdeckblatt	60 cm	bis 120 cm	1322	bis 240 cm	1325	bis 320 cm	1328		
Wandpaneel (1 Fläche)	Höhe	Breite	Art.-Nr.	Breite	Art.-Nr.	Breite	Art.-Nr.	Breite	Art.-Nr.
pro Paneel	bis 1R	100-120 cm	1330	bis 140 cm	1334	bis 180 cm	1340	bis 260 cm	1344
pro Paneel	bis 2R	100-120 cm	1331	bis 140 cm	1335	bis 180 cm	1341	bis 260 cm	1345
pro Paneel	bis 2,5R	100-120 cm	1332	bis 140 cm	1338	bis 180 cm	1342	bis 260 cm	1346
pro Paneel	bis 3R	100-120 cm	1333	bis 140 cm	1339	bis 180 cm	1343	bis 260 cm	1347
Wandborde (nur 2 Flächen, 3 Kanten) 40 mm stark	Tiefe	Breite	Art.-Nr.	Breite	Art.-Nr.	Breite	Art.-Nr.	Breite	Art.-Nr.
	24,7 cm	bis 100 cm	1350	bis 120 cm	1351	bis 180 cm	1352	bis 240 cm	1353

CUBO

Fronten mit Rillen waagrecht

Ausführung: waagrecht in allen Standard-Lackausführungen, Eiche-Ausführungen und Nussbaum natur									
(1 Fläche)	Höhe	Breite	Art.-Nr.	Breite	Art.-Nr.	Breite	Art.-Nr.	Breite	Art.-Nr.
pro Schub, Klappe	bis 0,5R	30 - 50 cm	7400	60 - 70 cm	7401	80-100 cm	7402	120-140 cm	7403
								160-180 cm	7404
pro Schub, Klappe, Tür	bis 1R	30 - 50 cm	7405	60 - 70 cm	7406	80-100 cm	7407	120-140 cm	7408
								160-180 cm	7409
pro Tür	bis 1,5R	30 - 50 cm	7410	60 - 70 cm	7411	100 cm	7412	120 cm	7413
pro Tür	bis 2R	30 - 50 cm	7414	60 - 70 cm	7415	100 cm	7416	120 cm	7417
pro Tür	bis 3R	30 - 50 cm	7418	60 - 70 cm	7419				

Schiebetüren mit Rillen waagrecht

Ausführung: waagrecht in allen Standard-Lackausführungen, Eiche-Ausführungen und Nussbaum natur									
(1 Fläche)	Höhe	Breite	Art.-Nr.	Breite	Art.-Nr.	Breite	Art.-Nr.	Breite	Art.-Nr.
pro Tür	1R	50 cm	7405	60 - 70 cm	7406	80-100 cm	7407	120-140 cm	7408
pro Tür	2R	50 cm	7414	60 - 70 cm	7415	80-100 cm	7416	120-140 cm	7417

Fronten mit Rillen senkrecht

Ausführung: senkrecht in allen Standard-Lackausführungen, Eiche-Ausführungen und Nussbaum natur									
(1 Fläche)	Höhe	Breite	Art.-Nr.	Breite	Art.-Nr.	Breite	Art.-Nr.	Breite	Art.-Nr.
pro Schub, Klappe	bis 0,5R	30 - 50 cm	7420	60 - 70 cm	7421	80-100 cm	7422	120-140 cm	7448
								160-180 cm	7449
pro Schub, Klappe, Tür	bis 1R	30 - 50 cm	7423	60 - 70 cm	7424	80-100 cm	7425	120-140 cm	7450
								160-180 cm	7451
pro Tür	bis 1,5R	30 - 50 cm	7426	60 - 70 cm	7427	100 cm	7428	120 cm	7452
pro Tür	bis 2R	30 - 50 cm	7429	60 - 70 cm	7430	100 cm	7431	120 cm	7453
pro Tür	bis 3R	30 - 50 cm	7432	60 - 70 cm	7433				
pro Tür	bis 4R	30 - 50 cm	7434	60 - 70 cm	7435				
pro Tür	bis 5R	30 - 50 cm	7436	60 - 70 cm	7437				
pro Tür	bis 6R	30 - 50 cm	7438	60 - 70 cm	7439				
pro Tür	bis 7R	30 - 50 cm	7440	60 - 70 cm	7441				

Ab einer Breite von 120 cm nicht in Furnier möglich!

Schiebetüren mit Rillen senkrecht

Ausführung: senkrecht in allen Standard-Lackausführungen, Eiche-Ausführungen und Nussbaum natur									
(1 Fläche)	Höhe	Breite	Art.-Nr.	Breite	Art.-Nr.	Breite	Art.-Nr.	Breite	Art.-Nr.
pro Tür	1R - 2R	50 cm	7429	60 - 70 cm	7430	80-100 cm	7431	120-140 cm	7455

Rillen nicht möglich bei: Hochglanzlackierung, Kirschbaum hell, Kirschbaum cognac, Kernbuche

CUBO

Hochglanzlackierung

(Sonderfarben in Hochglanz auf Anfrage)

Aufe für Hochglanzoberflächen (Fronten, Wandpaneele, Korpusaußenseiten und Abdeckblätter)

auf die jeweilige Gruppe

Fronten (1 Fläche)	Höhe	Breite	Art.-Nr.	Breite	Art.-Nr.	Breite	Art.-Nr.	Breite	Art.-Nr.
pro Schub oder Tür	bis 1R	30 - 50 cm	7750	60 - 70 cm	7751	80-100 cm	7752	120-140 cm	7753
								160-180 cm	7742
pro Tür	bis 2R	30 - 50 cm	7754	60 - 70 cm	7755	80-100 cm	7738	120-140 cm	7739
pro Tür	bis 3R	30 - 50 cm	7756	60 - 70 cm	7757			160-180 cm	7740
pro Tür	bis 4R	30 - 50 cm	7744	60 - 70 cm	7745				
pro Tür	bis 5R	30 - 50 cm	7758	60 - 70 cm	7760				
pro Tür	bis 6R	30 - 50 cm	7746	60 - 70 cm	7762				
Korpusaußenseiten oder zus. Außenseite (nur 1 Fläche)	Höhe	Tiefe	Art.-Nr.	Tiefe	Art.-Nr.	Tiefe	Art.-Nr.		
pro Seite	bis - 1R	35 cm	7541	45 cm	7551	60 cm	7561	Korpuse werden mit der "offenen Gehrungsfuge" gefertigt.	
pro Seite	bis - 2R	35 cm	7542	45 cm	7552	60 cm	7562		
pro Seite	bis - 3R	35 cm	7543	45 cm	7553	60 cm	7563		
pro Seite	bis - 4R	35 cm	7544	45 cm	7554				
pro Seite	bis - 5R	35 cm	7545	45 cm	7555				
pro Seite	bis - 6R	35 cm	7546	45 cm	7556				
Korpusoberböden (nur 1 Fläche)	Tiefe	Breite	Art.-Nr.	Tiefe	Art.-Nr.	Tiefe	Art.-Nr.		
pro Seite	35 cm	bis 40 cm	7571	45 cm	7581	60 cm	7591	Korpuse werden mit der "offenen Gehrungsfuge" gefertigt.	
pro Seite	35 cm	bis 70 cm	7572	45 cm	7582	60 cm	7592		
pro Seite	35 cm	bis 100 cm	7573	45 cm	7583	60 cm	7593		
pro Seite	35 cm	bis 140 cm	7574	45 cm	7584	60 cm	7594		
pro Seite	35 cm	bis 180 cm	7575	45 cm	7585	60 cm	7595		
Abdeckblätter (nur 1 Fläche)	Tiefe	Breite	Art.-Nr.	Breite	Art.-Nr.	Breite	Art.-Nr.		
pro Abdeckblatt	35 cm	bis 120 cm	7820	bis 240 cm	7821	bis 320 cm	7822		
pro Abdeckblatt	45 cm	bis 120 cm	7823	bis 240 cm	7824	bis 320 cm	7825		
pro Abdeckblatt	60 cm	bis 120 cm	7826	bis 240 cm	7827	bis 320 cm	7828		
Wandpaneele (1 Fläche)	Höhe	Breite	Art.-Nr.	Breite	Art.-Nr.	Breite	Art.-Nr.	Breite	Art.-Nr.
pro Paneel	bis 1R	100-120 cm	7775	bis 140 cm	7776	bis 180 cm	7777	bis 260 cm	7778
pro Paneel	bis 2R	100-120 cm	7779	bis 140 cm	7780	bis 180 cm	7781	bis 260 cm	7782
pro Paneel	bis 2,5R	100-120 cm	7783	bis 140 cm	7784	bis 180 cm	7785	bis 260 cm	7786
pro Paneel	bis 3R	100-120 cm	7787	bis 140 cm	7788	bis 180 cm	7789	bis 260 cm	7790
Wandborde (nur 2 Flächen, 3 Kanten) 40 mm stark	Tiefe	Breite	Art.-Nr.	Breite	Art.-Nr.	Breite	Art.-Nr.	Breite	Art.-Nr.
	24,7 cm	bis 100 cm	7829	bis 120 cm	7834	bis 180 cm	7835	bis 240 cm	7838

Hochglanzpflegeset Art.-Nr. 7700

CUBO

Griffvarianten

Standard

Nr. 85 Designgriffstange



alu oder chrom
Bohrabstand: 128 mm

optional:

Nr. 84 Designgriff

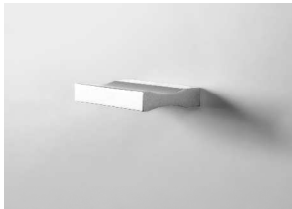

alu oder chrom
32 mm Griffbohrung

Nr. 65 Griffstange



alu oder chrom
192 mm Griffbohrung
(auf allen Fronten waagrecht)

Nr. 55 Griffnut Metall



alu oder lackiert (alle Ausführungen)
Für Klappen, Schübe und Türen bis einschließlich
4 Raster (144 cm) Höhe.

Breite	40 - 80 cm	100 - 140 cm
Art.-Nr.	27730	27731

Nr. 61 geschwungener Griff



Edelstahloptik, chrom oder
lackiert (alle Ausführungen), 40 mm

bei Elementen bis 4 Raster Höhe:
Der Griff wird immer oben mittig angebracht.

bei Kleiderschränken:
Der Griff wird immer seitlich mittig angebracht.

bei Doppeltüren:
Jede Tür bekommt einen Griff.

Nr. 66 eckige Griffmulde



alu
55 x 55 mm

Nr. 97 unsichtbarer Pushbeschlag



CUBO

Sockelvarianten

STANDARD

Sockelleiste, 26 mm



Alternative (gleich)

Drehfuß, 18 mm



Mehre durchgehende Sockelplatte

26 mm stark mit Höhenverstellern



Breite 30 - 100 cm 4 Höhenversteller
 Breite 120 - 160 cm 6 Höhenversteller
 Breite 180 - 320 cm 8 Höhenversteller

Ausführung standardmäßig wie Korpusfarbe.

Die Platte springt um 27 mm von der Front zurück.

für Tiefe	Breite bis	70 cm	100 cm	120 cm	140 cm	180 cm	200 cm	240 cm	280 cm	320 cm
35 cm	Art.-Nr.	27370	27371	27372	27373	27374	27375	27376	27377	27378
	PG 10									
	PG 20									
45 cm	Art.-Nr.	27380	27381	27382	27383	27384	27385	27386	27387	27388
	PG 10									
	PG 20									
60 cm	Art.-Nr.	27390	27391	27392	27393	27394	27395	27396	27397	27398
	PG 10									
	PG 20									

Sockelrahmen

inkl. Höhenversteller
 10 cm hoch (Standard)



für Korpusbreite	bis 70 cm	bis 100 cm	bis 120 cm	bis 180 cm	bis 260 cm	
für Korpusbreite	Art.-Nr.	27343	27344	27340	27341	27342
45 cm	PG 10					
	PG 20					

kostenlose Höhenkürzung bis 8 cm möglich

Der Sockel springt vorn (Vorderkante Front) und seitlich jeweils 5 cm zurück.

Die Korpusse müssen mit Hängebeschlägen an der Wand befestigt werden.

CUBO

Sockelvarianten

Kufe Nr. 1

Ausführung chrom, schwarz oder farbig
(1 Stück) höhenverstellbar



Tiefe	35 cm	45 cm	35 cm	45 cm	35 cm	45 cm
Höhe	schwarz	schwarz	farbig	farbig	chrom	chrom
Art.-Nr.	27858	27859	27867	27868	27854	27855
12 cm PG 10	Art.-Nr.	27860	27861	27817	27818	
18 cm PG 10						

Die Elemente müssen zur Kippsicherung zusätzlich an der Wand befestigt werden.

Kufen für mehrere Einzelelemente nur in Verbindung mit einer Platte lieferbar, siehe unten.

Zylinderfuß Nr. 1

Ausführung chrom, schwarz oder farbig
(1 Stück) höhenverstellbar



Höhe	schwarz	farbig	chrom	
Art.-Nr.	27897	27934	27891	
12 cm PG 10	Art.-Nr.	27940	27936	27862
18 cm PG 10	Art.-Nr.	27932	27938	27930
36 cm PG 10				

Die Elemente müssen zur Kippsicherung zusätzlich an der Wand befestigt werden.

Füße für mehrere Einzelelemente nur in Verbindung mit einer Platte lieferbar, siehe unten.

Platte für Kufen oder Füße (maximale Länge 320 cm)

Für mehrere Einzelelemente, Low-, Side- und Highboards

Stärke 19 mm

Ausführung farbig lackiert

für Korputiefe	Breite bis	1 Kufe / Fuß zusätzlich bestellen!					2 Kufen / Füße zusätzlich bestellen!	
		100 cm	120 cm	160 cm	200 cm	240 cm	280 cm	320 cm
35 cm	Art.-Nr.	27972	27974	27976	27978	27980	27982	27984
	PG 10							
45 cm	Art.-Nr.	27973	27975	27977	27979	27981	27983	27985
	PG 10							

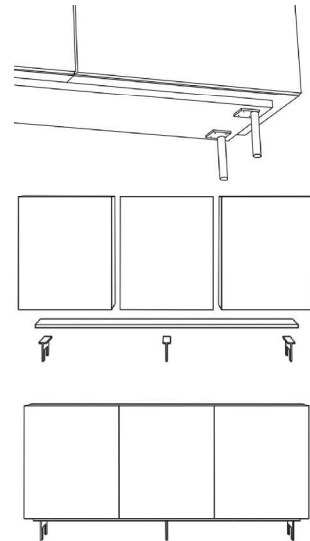

Die Platte springt vorn 2 cm und seitlich jeweils 5 cm gegenüber dem Korpus zurück.

Doppelfuß **NEU**

Ausführung schwarz oder farbig



außen
(2x bestellen)

mittig

		1x außen				1x mittig			
Tiefe		35 cm	35 cm	45 cm	45 cm	35 cm	35 cm	45 cm	45 cm
		schwarz	farbig	schwarz	farbig	schwarz	farbig	schwarz	farbig
Höhe	Art.-Nr.	27950	27960	27951	27961	27952	27962	27953	27963
18 cm	PG 10								
Höhe	Art.-Nr.	27954	27964	27955	27965	27956	27966	27957	27967
36 cm	PG 10								

Werden mehrere Korpusse nebeneinander gestellt, so muss jeder Korpus mit mind. 1 Fuß abgesichert sein.

Die Korpusse werden bis 3 R mit einer Kippsicherung und ab 3,5 R mit Hängebeschlägen an der Wand befestigt.

CUBO

Vorschläge

Vorschlag 71

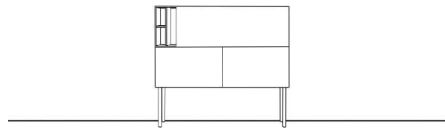

Breite: 120 cm
Höhe: 111 cm
Tiefe: 45 cm

Anzahl	Art.-Nr.	Bezeichnung	PG 10	PG 20
1	12895	Korpus mit Mittelseite, 1R 120B 45T		
2	24015	Tür, 1R 60B		
1	22422	Korpus, 1 Klappe, nach unten öffnend, 1R 100B 45T		
1	11627	Regal 10 mm mit Facette, 1R 20B 44,7T		
4	27932	Zylinderfuß, 36 cm hoch, schwarz		

Vorschlag 65

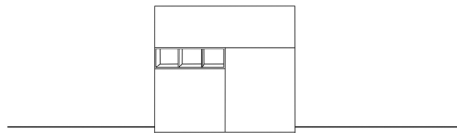

Breite: 120 cm
Höhe: 111 cm
Tiefe: 45 cm

Anzahl	Art.-Nr.	Bezeichnung	PG 10	PG 20
1	22423	Korpus, 1 Klappe, nach unten öffnend, 1R 120B 45T		
1	22515	Korpus, 1 Tür, 2R 60B 45T		
1	22510	Korpus, 1 Tür, 1,5R 60B 45T		
1	11740	Regal, 10 mm mit Facette, 18H 60B 44,7T		

Zubehör:
2 27496 Einlegeboden, 60B 45T

Vorschlag 50

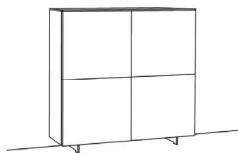

Breite: 120 cm
Höhe: 120 cm
Tiefe: 35 cm

Anzahl	Art.-Nr.	Bezeichnung	PG 10	PG 20
1	22600	Kommode, 2 Türen li, 3R 60B 35T		
1	22600	Kommode, 2 Türen re, 3R 60B 35T		
1	22312	Abdeckblatt 10 mm, 120x35cm		
2	27854	Kufen chrom, 12H 35T		
1	27974	Platte für Kufen, 120x35cm		

Vorschlag 101



Breite: 140 cm
Höhe: 164,9 cm
Tiefe: 45 cm

Anzahl	Art.-Nr.	Bezeichnung	PG 10	PG 20
2	12874	Korpus, 4R 70B 45T		
4	25572	Alurahmentür (2 cm), 2R 70B		
4	27647	Glaseinlegeboden, 70B 45T		
1	22317	Abdeckblatt, 10 mm, 150 x 45 cm		
1	27977	Kufenplatte, 19 mm, 140 x 45 cm		
3	27861	Kufe, 18 cm, schwarz, 45T		

Zubehör:
4 27628 LED Emotion Spot, schwenkbar
1 27244 Trafo, 15 Watt
1 27630 Einkanal-Fernbedienung warm/kalt

CUBO

Vorschläge

Vorschlag 56

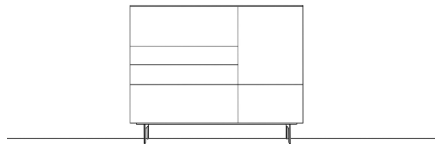

Breite: 160 cm
Höhe: 123,2 cm
Tiefe: 45 cm

Anzahl	Art.-Nr.	Bezeichnung	PG 10	PG 20
1	22619	Korpus, 2 Klappen, 2 Schubkästen, 3R 100B 45T		
1	12863	Korpus, 3R 60B 45T		
1	24025	Tür, 2R 60B		
1	24015	Tür, 1R 60B		
1	22326	Abdeckblatt, 10 mm, 200 x 45 cm		
1	27977	Platte für Kufen, 160 x 45 cm		
2	27855	Kufe, chrom, 12 cm hoch		

Vorschlag 62

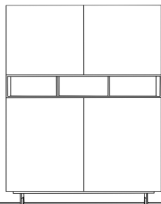

Breite: 120 cm
Höhe: 153,3 cm
Tiefe: 35 cm

Anzahl	Art.-Nr.	Bezeichnung	PG 10	PG 20
1	20132	Korpus, 2 Türen mit MS, 2R 120B 35T		
1	22765	Korpus, 2 Türen mit MS, 1,5R 120B 35T		
1	12634	Regal, 10 mm, 18H 120B 34,7T		
Zubehör:				
2	27854	Kufen, 12 cm hoch, 35T, chrom		

Vorschlag 117 **NEU**

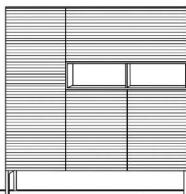

Breite: 240 cm
Höhe: 122,5 cm
Tiefe: 35 cm

Anzahl	Art.-Nr.	Bezeichnung	PG 10	PG 20
1	22604	Korpus, 1 Tür, 3R 40B 35T		
1	7418	MP Rille waagrecht, 3R 40B		
1	22785	Korpus, 2 Türen, 1,5R 80B 35T		
2	7410	MP Rille waagrecht, 1,5R 40B		
1	11718	Regal, 10 mm mit Facette, 18H 80B 34,7T		
1	22439	Korpus, 1 Klappe, 1R 80B 35T		
1	7407	MP Rille waagrecht, 1R 80B		
1	28402	Keramikabdeckblatt, 6 mm, 120 x 35 cm		
2	27950	Doppelfuß, außen, schwarz, 18H für 35T		
Zubehör:				
5	23221	Wandbord mit Metallablage, 12H 60B 20T		

Vorschlag 128 **NEU**

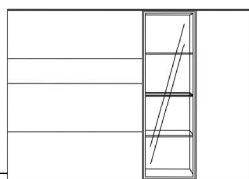

Breite: 180 cm
Höhe: 128,4 cm
Tiefe: 45 cm

Anzahl	Art.-Nr.	Bezeichnung	PG 10	PG 20
1	23013	Korpus, 2 Klappen, 1 Schubkasten, 1 Großraumschubkasten, 3,5R 100B 45T		
1	22729	Korpus, 1 Alurahmentür (2 cm), 3 Glaseinlegeböden, 3,5R 40B 45T		
1	22977	Korpus, 1 Tür re, 3,5R 40B 45T		
1	27574	Glasabdeckblatt, 6 mm, lackiert gefrostet, 180 x 45 cm		
Zubehör:				
1	27624	LED Superlight Spot		
1	27244	Trafo, 15 Watt		
1	27630	Einkanal-Fernbedienung warm/kalt		
4	27794	MP Seilzug für Klappen		
2	27756	MP Zargenlackierung		

Vorschläge

Vorschlag 126

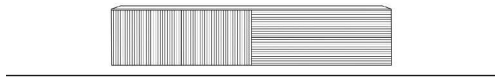

Breite: 240 cm
 Höhe: 71 cm
 Tiefe: 45 cm

Anzahl	Art.-Nr.	Bezeichnung	PG 10	PG 20
1	12849	Korpus mit Mittelseite, 1 1/3R 120B 45T		
1	24001	2 Türen, 1 1/3R 120B		
2	7427	MP Rille senkrecht, 1 1/3R 60B		
1	21348	Korpus, 2 Schubkästen, 1 1/3R 120B 45T		
1	27701	Schwerlasthängebeschlag		
2	7408	MP Rille waagrecht, 2/3R 120B		
1	22327	Abdeckblatt, 10 mm, 240 x 45 cm		

Vorschlag 100

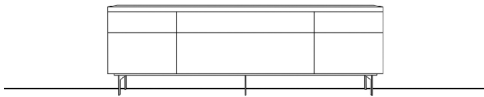

Breite: 240 cm
 Höhe: 77,7 cm
 Tiefe: 45 cm

Anzahl	Art.-Nr.	Bezeichnung	PG 10	PG 20
2	22530	Korpus, 1 Schubkasten, 1 Großraumschubkasten, 1,5R 60B 45T		
1	22969	Korpus, 1 Schubkasten, 1 Klappe, 1 Mittelseite, 1,5R 120B 45T		
1	27981	Kufenplatte, 19 mm, 240 x 45 cm		
3	27861	Kufe, 18 cm, schwarz, 45T		
1	27155	Abdeckblatt, 38 mm, 240 x 45 cm		
Zubehör:				
5	27756	MP Zargenlackierung		
1	27911	indirekte Beleuchtung hinter Korpus, inkl. Trafo, 1,5R < 245 cm		
1	27630	Einkanal-Funkfernbedienung warm/kalt		

Vorschlag 120

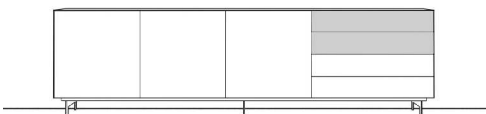

Breite: 312 cm
 Höhe: 86,7 cm
 Tiefe: 45 cm

Anzahl	Art.-Nr.	Bezeichnung	PG 10	PG 20
3	22516	Korpus, 1 Tür, 2R 70B 45T		
1	12802	Korpus, 2R 100B 45T		
1	27701	Schwerlasthängebeschlag		
1	27577	Glasabdeckblatt, gefrostet, 6 mm, 312,3 x 45 cm		
1	11815	zus. Außenseite, 6 mm, Lack, 2R 45T		
2	11810	zus. Außenseite, 6 mm, Lack, 0,5R 45T		
2	11890	zus. Außenseite, 6 mm, Glas gefrostet, 0,5R 45T		
2	26349_a	Schubkasten mit Glasaufdopplung gefrostet, 0,5R 100B 45T		
2	26349	Schubkasten, 0,5R 100B 45T		
2	27977	Kufenplatte, 150 x 45 cm		
3	27855	Kufe, chrom, 12H 45T		
Zubehör:				
4	27756	MP Zargenlackierung		
1	27922	ind. Beleuchtung hinter Korpus, inkl. Rahmen und Trafo, 2R 315B		
1	27630	Einkanal-Funkfernbedienung warm/kalt		

Vorschlag 818



Breite: 300 cm
 Höhe: 75,6 cm
 Tiefe: 35 / 45 cm

Anzahl	Art.-Nr.	Bezeichnung	PG 10	PG 20
1	22557	Korpus, 4SK, 2R 100B 45T		
1	21074	Sideboard, Schiebet., 2R 200B 45T		
1	22329	Abdeckblatt 10 mm, 300x45cm		

Vorschläge

Vorschlag 67

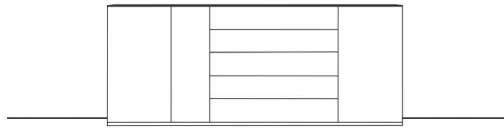

Breite: 230 cm
 Höhe: 93,5 cm
 Tiefe: 45 cm

Anzahl	Art.-Nr.	Bezeichnung	PG 10	PG 20
2	12835	Korpus, 2,5R 50B 45T		
1	12833	Korpus, 2,5R 30B 45T		
1	12803	Korpus, 2,5R 100B 45T		
2	24094	Tür, 2,5R 50B		
1	24090	Tür, 2,5R 30B		
5	26349	1 Schubkasten, 1/2R 100B 45T		
1	27415	Glasabdeckblatt, 6 mm, 240 x 45 cm		

Zubehör:

1	27386	Mehr Sockelplatte 240 x 45 cm
---	-------	-------------------------------

Vorschlag 817

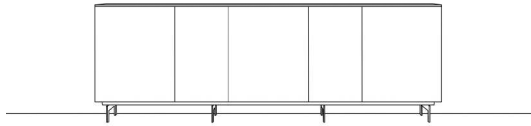

Breite: 260 cm
 Höhe: 69 cm
 Tiefe: 45 cm

Anzahl	Art.-Nr.	Bezeichnung	PG 10	PG 20
2	22811	Korpus, 1 Tür, 1,5R 40B 45T		
3	22510	Korpus, 1 Tür, 1,5R 60B 45T		
1	22328	Abdeckblatt, 10 mm, 260 cm		
1	27983	Platte für Kufen, 260 x 45 cm		
4	27855	Kufen, 12 cm hoch, chrom, 45T		

Bitte die gewünschten Türanschläge angeben.

Vorschlag 59



Breite: 280 cm
 Höhe: 73 cm
 Tiefe: 45 cm

Anzahl	Art.-Nr.	Bezeichnung	PG 10	PG 20
1	12612	Korpus, 10 mm, 2R 40B 44,7T		
1	12842	Korpus, 2R 40B 45T		
1	24022	Tür, 2R 40B		
1	12812	Korpus mit Mittelseite, 2R 100B 45T		
1	27701	Schwerlasthängebeschlag		
1	22328	Abdeckblatt, 10 mm, 280 x 45 cm		
1	24120	Klappe, 1R 100B		
1	26529	Großr.-schubkasten, mit MS, 1R 100B 45T		
1	12813	Korpus, 2R 100B 45T		
1	24120	Klappe, 1R 100B		
1	24015	Tür, 1R 60B		
1	24012	Tür, 1R 40B		

Vorschlag 603

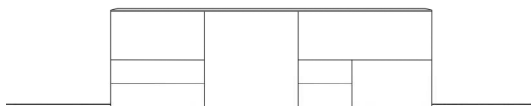

Breite: 240 cm
 Höhe: 72,8 cm
 Tiefe: 45 cm

Anzahl	Art.-Nr.	Bezeichnung	PG 10	PG 20
1	12872	Korpus 2R 70B 45T		
1	24117	Klappe 1R 70B		
2	26347	1 Schubkasten, 1/2R 70B 45T		
1	22516	Korpus Tür 2R 70B 45T		
1	22487	Korpus SK/K/Tre 2R 100B 45T		
1	27415	Glasabdeckblatt, 6 mm, 240 x 45cm		

CUBO

Vorschläge

Vorschlag 601

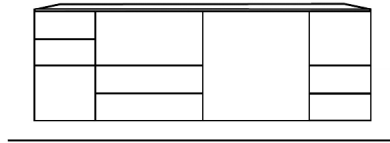

Breite: 220 cm
Höhe: 72,8 cm
Tiefe: 45 cm

Anzahl	Art.-Nr.	Bezeichnung	PG 10	PG 20
2	12842	Korpus, 2R 40B 45T		
4	26342	Schubkasten, 1/2R 40B 45T		
2	24012	Tür 1R 40B		
1	12872	Korpus 2R 70B 45T		
1	24117	Klappe 1R 70B		
2	26327	Schubkasten, 1/2R 70B 45T		
1	22516	Korpus Tür 2R 70B 45T		
1	27415	Glasabdeckblatt 220x45cm		

Vorschlag 602

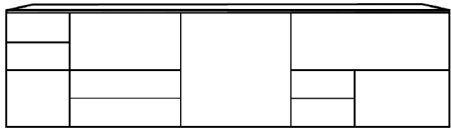

Breite: 280 cm
Höhe: 72,8 cm
Tiefe: 45 cm

Anzahl	Art.-Nr.	Bezeichnung	PG 10	PG 20
1	12842	Korpus, 2R 40B 45T		
2	26342	Schubkasten, 1/2R 40B 45T		
1	24012	Tür 1R 40B		
1	12872	Korpus 2R 70B 45T		
1	24117	Klappe 1R 70B		
2	26347	Schubkasten, 1/2R 70B 45T		
1	22516	Korpus Tür 2R 70B 45T		
1	22487	Korpus SK/K/Tür 2R 100B 45T		
1	27416	Glasabdeckblatt 280x45cm		

Vorschlag 686

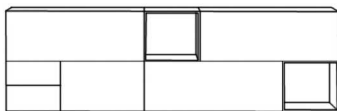

Breite: 240 cm
Höhe: 72,2 cm
Tiefe: 45 cm

Anzahl	Art.-Nr.	Bezeichnung	PG 10	PG 20
1	22487	Korpus SK,Klappe,Tür,2R 100B 45T		
2	12611	Korpus, 10 mm, 1R 40B 44,7T		
1	22452	Korpus, GSK 1R 100B 45T		
2	27701	Schwerlasthängebeschlag		
1	22422	Korpus, Klappe, 1R 100B 45T		

Vorschlag 607

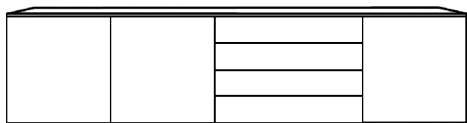

Breite: 310 cm
Höhe: 72,8 cm
Tiefe: 45 cm

Anzahl	Art.-Nr.	Bezeichnung	PG 10	PG 20
3	22516	Korpus, Tür 2R 70B 45T		
1	22557	Korpus, 4SK 2R 100B 45T		
1	27701	Schwerlasthängebeschlag		
1	27417	Glasabdeckblatt 310x45cm		

CUBO

Vorschläge

Vorschlag 511

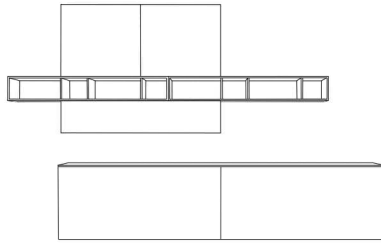

Breite: 280 cm
 Höhe: 201 cm
 Tiefe: 35/45 cm

Anzahl	Art.-Nr.	Bezeichnung	PG 10	PG 20
1	21065	Korpus mit Schiebetüren, 1,5R 240B 45T		
1	22327	Abdeckblatt, 10 mm, 240x45 cm		
2	22500	Korpus, 1 Tür, 1,5R 60B 35T		
2	12680	Regal, 10 mm, 18H 120B 34,7T		
1	22106	Unterteil, Klappe, 24H 120B 35T		
1	27701	Schwerlasthängebeschlag		

Vorschlag 17

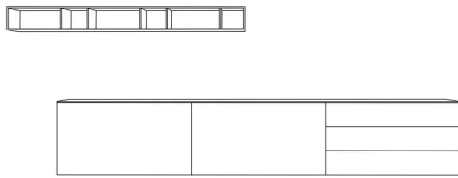

Breite: 340 cm
 Höhe: 126,3 cm
 Tiefe: 35/45 cm

Anzahl	Art.-Nr.	Bezeichnung	PG 10	PG 20
1	21064	Sideboard mit Schiebetüren, 1,5R 200B 45T		
1	22552	Korpus, 3SK, 1,5R 100B 45T		
2	27701	Schwerlasthängebeschlag		
1	12682	Korpus, 10 mm, 18H 180B 34,7T		
1	27577	Glasabdeckblatt, gefrostet, 300x45 cm		

Vorschlag 106

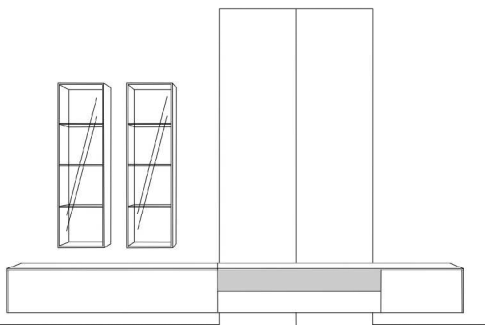

Breite: 390 cm
 Höhe: 260 cm
 Tiefe: 35/45 cm

Anzahl	Art.-Nr.	Bezeichnung	PG 10	PG 20
1	22745	Korpus, 1 Klappe, 1R 180B 45T		
1	42019	Mediakorpus, 1 Lochblechklappe, 1 verkürzter Schubkasten, 1R 140B 45T		
1	22421	Korpus, 1 Klappe, 1R 70B 45T		
2	26996	Wandpaneel, 5,5R 70B		
2	26992	Wandpaneel, 2/3R 70B		
2	12275	zus. Außenseite, 1R 45T		
1	22326	Abdeckblatt, 10 mm, 180 x 45 cm		
1	22327	Abdeckblatt, 10 mm, 210 x 45 cm		
2	12744	Korpus, 4R 40B 35T		
2	25544	Alurahmentür (2 cm), 4R 40B		
6	27182	Glaseinlegeboden, 40B 35T		
2	27701	Schwerlasthängebeschlag		

Zubehör:

1	17810	Kabeldurchlass rund
3	27794	MP Seilzug für Klappe
2	27756	MP Zargenlackierung
1	27836	Korpusausschnitt hinter Paneel
1	17810	Kabeldurchlass rund, 60 mm
1	27841	Rückwandblende mit Magnethalterung
1	27747	TV-Halterung schwenkbar
2	27491	Einlegeboden, 90B 45T
1	27277	Einlegeboden, 70B 45T
2	27624	LED Superlight Spot
1	27630	Einkanal-Fernbedienung warm/kalt
1	27244	Trafo, 15 Watt

CUBO

Vorschläge

Vorschlag 805

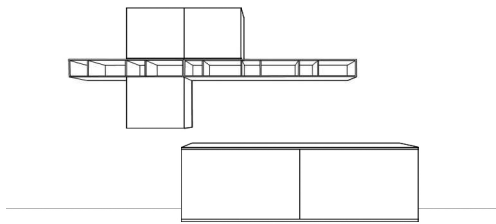

Breite: 370 cm
 Höhe: 201 cm
 Tiefe: 35 / 45 cm

Anzahl	Art.-Nr.	Bezeichnung	PG 10	PG 20
3	22500	Korpus, Tür 1,5R 60B 35T		
1	12682	Korpus 10 mm, 18H 180B 34,7T		
1	12680	Korpus 10 mm, 18H 120B 34,7T		
1	21075	Sideboard, Schiebetür, 2R 240B 45T		
1	22327	Abdeckblatt 10 mm, 240x45 cm		

Vorschlag 679

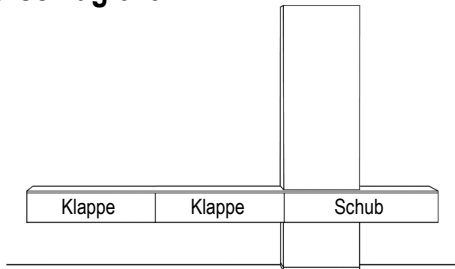

Breite: 320 cm
 Höhe: 207 cm
 Tiefe: 35 / 45 cm

Anzahl	Art.-Nr.	Bezeichnung	PG 10	PG 20
2	22114	Korpus, Klappe 2/3R 100B 45T		
1	27701	Schwerlasthängebeschlag		
1	22146	Korpus, Schub 2/3R 120B 45T		
1	22329	Abdeckblatt 10mm, 320x45cm		
1	22648	Korpus, Tür 4R 60B 35T		
1	12707	Korpus, Tür 1R 60B 35T		
1	24015	Tür 1R 60B		

Vorschlag 69

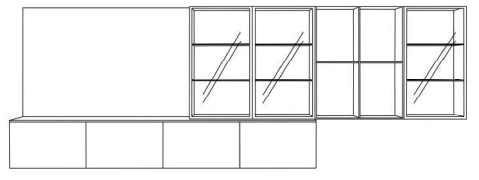

Breite: 360 cm
 Höhe: 127,3 cm
 Tiefe: 35/45 cm

Anzahl	Art.-Nr.	Bezeichnung	PG 10	PG 20
2	22420	Korpus, 1 Klappe, 1R 60B 45T		
2	22450	Korpus, 1 Großraumschubkasten, 1R 60B 45T		
1	22327	Abdeckblatt, 10 mm, 240x45 cm		
1	26893	Wandpaneel, 2,5R 140B		
3	12735	Korpus, 2,5R 50B 35T		
3	25557	Alu-Rahmentür (2 cm), 2,5R 50B		
6	27184	Glas-Einlegeböden, 50B 35T		
1	11680	Regal, 10 mm mit Facette, 2,5R 70B 34,7T		

Vorschlag 63

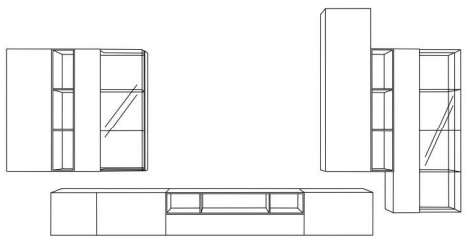

Breite: 400 cm
 Höhe: 198 cm
 Tiefe: 35/45 cm

Anzahl	Art.-Nr.	Bezeichnung	PG 10	PG 20
1	12810	Korpus mit Mittelseite, 1R 100B 45T		
1	24012	Tür, 1R 40B		
1	24116	Klappe, 1R 60B		
1	20116	Korpus, 1 Schubkasten, 0,5R 120B 45T		
1	27701	Schwerlasthängebeschlag		
1	12632	Regal, 10 mm, 18H 120B 44,7T		
1	22420	Korpus, 1 Klappe, 1R 60B 45T		
1	22604	Korpus, 1 Tür, 3R 40B 35T		
2	12683	Korpus, 10 mm, 3R 20B 34,7T		
1	20206	Hängevitrine mit Klarglas, 3R 60B 35T		
1	22658	Korpus, 1 Tür, 4R 40B 35T		
1	20208	Hängevitrine mit Klarglas, 4R 60B 35T		

CUBO

Vorschläge

Vorschlag 64

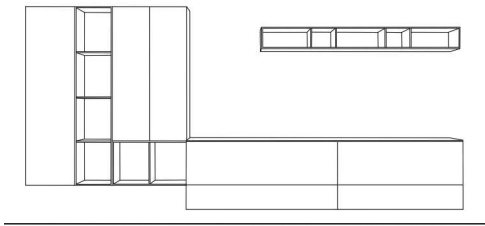

Breite: 350 cm
 Höhe: 162,5 cm
 Tiefe: 35/45 cm

Anzahl	Art.-Nr.	Bezeichnung	PG 10	PG 20
1	22658	Korpus, 1 Tür, 4R 40B 35T		
1	12763	Korpus, 3R 60B 35T		
2	24030	Tür, 3R 30B		
1	22099	Korpus, 1 Klappe, 1 Schubkasten, 1,5R 120B 45T		
2	27701	Schwerlasthängebeschlag		
1	22097	Korpus, 1 Klappe, 1 Schubkasten, 1,5R 100B 45T		
1	22327	Abdeckblatt, 10 mm, 240 x 45 cm		
1	11674	Regal, 10 mm mit Facette, 4R 30B 34,7T		
1	11681	Regal, 10 mm mit Facette, 1R 60B 34,7T		
1	11706	Regal, 10 mm mit Facette, 18H 160B 34,7T		

Vorschlag 849

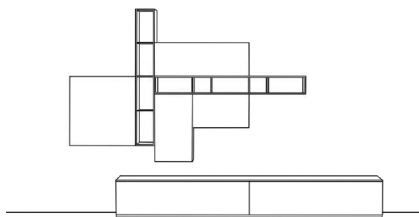

Breite: 330 cm
 Höhe: 198,5 cm
 Tiefe: 25 / 35 / 45 cm

Anzahl	Art.-Nr.	Bezeichnung	PG 10	PG 20
2	22743	Korpus, Klappe, 1R 140B 45T		
1	22328	Abdeckblatt, 10 mm, 280 x 45 cm		
1	22506	Korpus, Tür, 2R 70B 35T		
1	11624	Regal, 10 mm mit Facette, 4R 20B 34,7T		
1	22412	Korpus, Klappe, 1R 100B 35T		
1	11702	Regal, 10 mm mit Facette, 18H 160B 34,7T		
1	12742	Korpus, 2R 40B 35T		
1	24022	Tür, 2R 40B		
1	22410	Korpus, Klappe, 1R 60B 35T		

Vorschlag 815

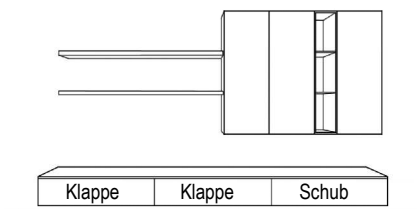

Breite: 300 cm
 Höhe: 207 cm
 Tiefe: 35 / 45 cm

Anzahl	Art.-Nr.	Bezeichnung	PG 10	PG 20
2	22114	Korpus, Klappe 2/3R 100B 45T		
1	22144	Korpus, SK, 2/3R 100B 45T		
1	27701	Schwerlasthängebeschlag		
1	22329	Abdeckblatt, 10 mm, 300x45cm		
1	22604	Korpus, Tür, 3R 40B 35T		
1	12683	Korpus, 10 mm, 3R 20B 34,7T		
2	22604	Korpus, 1Tür, 3R 40B 35T		
2	23204	Wandbord, 40mm, 160x25cm		

Vorschlag 678

(Korpuse mit Gehrungsfuge)

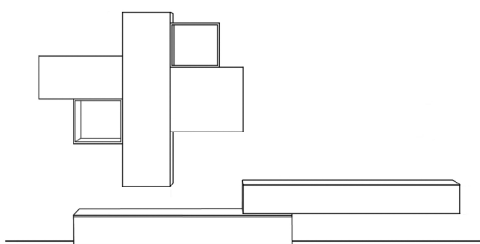

Breite: 350 cm
 Höhe: 195 cm
 Tiefe: 35 / 45 cm

Anzahl	Art.-Nr.	Bezeichnung	PG 10	PG 20
1	22149	Korpus, Schub 2/3R 180B 45T		
1	27701	Schwerlasthängebeschlag		
1	22109	Korpus, Klappe 2/3R 180B 35T		
1	22411	Korpus, Klappe 1R 70B 35T		
1	22659	Korpus, Tür 4R 40B 45T		
2	12601	Korpus, 10 mm, 1R 40B 34,7T		
1	22500	Korpus, Tür 1,5R 60B 35T		

CUBO

Vorschläge

Vorschlag 512

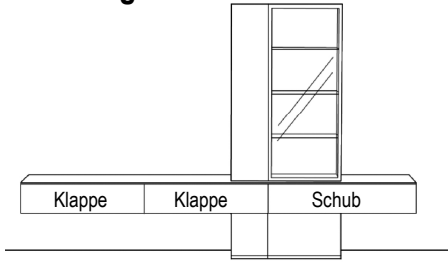

Breite: 320 cm
 Höhe: 207 cm
 Tiefe: 35 / 45 cm

Anzahl	Art.-Nr.	Bezeichnung	PG 10	PG 20
2	22114	Korpus, Klappe 2/3R 100B 45T		
1	22146	Korpus, Schub 2/3R 120B 45T		
1	27701	Schwerlasthängebeschlag		
1	22329	Abdeckblatt 10mm, 320x45cm		
1	12715	Korpus, 1R 30B 35T		
1	24010	Tür, 1R 30B		
1	12707	Korpus, Tür 1R 60B 35T		
1	24015	Tür 1R 60B		
1	12718	Korpus, 4R 30B 35T		
1	24040	Tür, 4R 30B		
1	12764	Korpus, 4R 60B 35T		
1	25376	Alurahmentür, 5 cm, 4R 60B		
3	27186	Glaseinlegeboden		

Zubehör:

1	27371	Sockelplatte 26mm, 35x90cm
3	27663	LED-Rückwandbel., 60B
1	27221	Trafo, 30 Watt
1	27700	Einkanal - Fernbedienung

Vorschlag 97

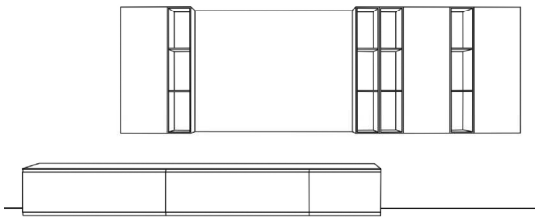

Breite: 400 cm
 Höhe: 168 cm
 Tiefe: 35/45 cm

Anzahl	Art.-Nr.	Bezeichnung	PG 10	PG 20
1	22453	Korpus, 1 Großraumschubkasten, 1R 120B 45T		
1	22423	Korpus, 1 Klappe mit MS, 1R 120B 45T		
2	27496	Einlegeboden, 60B 45T		
1	22465	Korpus, 1 Großraumschubkasten mit Innenschubkasten, 1R 60B 45T		
1	27577	Glasabdeckblatt, gefrostet, 300 x 45 cm		
3	22604	Korpus, 1 Tür, 3R 40B 35T		
1	26898	Wandpaneel, 3R 140B		
4	11623	Regal, 10 mm mit Facette, 3R 20B 34,7T		

Zubehör:

2	27731	Griffnut Metall, 100 - 140 cm
1	27730	Griffnut Metall, 40 - 80 cm
1	27388	MP Sockelplatte, 26 mm, < 320 x 45 cm

Vorschlag 108

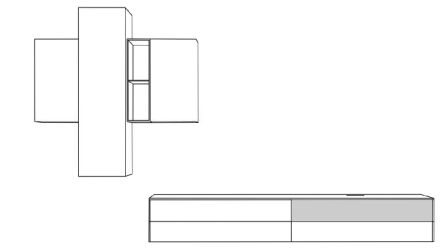

Breite: 360 cm
 Höhe: 198,5 cm
 Tiefe: 35/45 cm

Anzahl	Art.-Nr.	Bezeichnung	PG 10	PG 20
2	22816	Korpus, 1 Tür, 2R 40B 35T		
1	22659	Korpus, 1 Tür, 4R 40B45T		
1	11622	Regal, 10 mm mit Facette, 2R 20B 34,7T		
1	22483	Korpus, 2 Schubkästen, 1R 120B 45T		
1	27701	Schwerlasthängebeschlag		
1	41901	Korpus, 1 Lochblechklappe, 1 Klappe, 1R 120B 45T		
4	12271	zus. Außenseite, 10 mm, 0,5R 45T		
1	22327	Abdeckblatt, 10 mm, 242 x 45 cm		

Zubehör:

2	27756	MP Zargenlackierung
2	27841	Rückwandblende mit Magnethalterung
1	77810	Kabeldurchlass eckig
1	27910	indirekte Belichtung hinter Korpus, inkl. Trafo, 1R < 245 cm
1	27630	Einkanal-Funkfernbedienung warm/kalt

CUBO

Vorschläge

Vorschlag 675

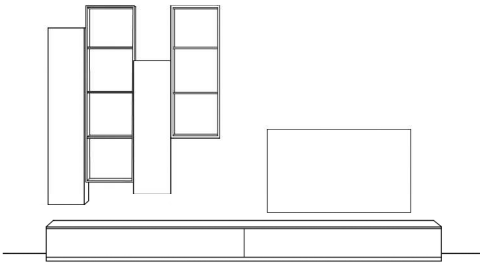

Breite: 320 cm
 Höhe: 198,5 cm
 Tiefe: 25 / 35 / 45 cm

Anzahl	Art.-Nr.	Bezeichnung	PG 10	PG 20
1	22147	Korpus, 2 Schübe 2/3R 160B 45T		
1	22117	Korpus, Klappe 2/3R 160B 45T		
1	22329	Abdeckblatt, 10 mm, 320x45cm		
1	22646	Korpus, Tür 4R 30B 35T		
1	12717	Korpus, 3R 30B 35T		
1	24030	Tür, 3R 30B		
1	12673	Korpus, 10 mm, 3R 40B 24,7T		
1	12674	Korpus, 10 mm, 4R 40B 24,7T		

Vorschlag 114

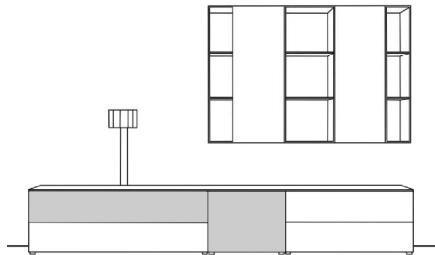

Breite: 300 cm
 Höhe: 206,9 cm
 Tiefe: 35 / 45 cm

Anzahl	Art.-Nr.	Bezeichnung	PG 10	PG 20
1	42226	Säulenkorpus, 1 Lochblechklappe, 1 Klappe, 1 1/3R 140B 45T		
1	42014	Korpus, 1 Lochblechklappe, 1 1/3R 60B 45T		
1	42073	Korpus, 1 Schubkasten, 1 verk. Schubkasten, 1 1/3R 100B 45T		
1	22326	Abdeckblatt, 10 mm, 200 x 45 cm		
2	12683	Regal, 10 mm, 3R 20B 34,7T		
2	22604	Korpus, 1 Tür, 3R 40B 35T		
1	12623	Regal, 10 mm, 3R 40B 35T		
Zubehör:				
1	27846	MP Subwoofer-Ausschnitt		
2	27756	MP Zargenlackierung		
1	27746	TV-Halterung starr, schwarz		
2	27841	Rückwandblende mit Magnethalterung		

Vorschlag 26

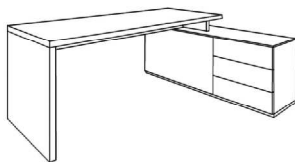



Korpus:		Tisch:	
Breite:	160 cm	Breite:	180 cm
Höhe:	57,7 cm	Höhe:	74 cm
Tiefe:	45 cm	Tiefe:	80 cm

Anzahl	Art.-Nr.	Bezeichnung	PG 10	PG 20
1	12829	Korpus, 1,5R 100B 45T		
1	24089	2 Türen, 1,5R 100B		
1	17468	Blende, 19 mm		
1	22550	Korpus, 3 SK, 1,5R 60B 45T		
1	17468	Blende, 19 mm		
1	27384	Mehr Sockelplatte, 180x45 cm		
1	22330	Abdeckblatt, 10 mm, 200x60 cm		
1	17151	Aufsatz-Schreibtisch, 180x80 cm		
Zubehör:				
2	27330	Mehr Raumteiler Korpus		
1	27332	Mehr Raumteiler Abdeckblatt		
1	27334	Mehr Raumteiler Sockelplatte 26 mm		
1	77810	Kabeldurchlass eckig		

Unterteile, 0,5 Raster hoch - 18 cm

Korpushöhe zzgl. Sockel (2,6 cm) + Abdeckblatt



Schubkasten mit Traverse		Tiefe	Breite	60 cm	70 cm	80 cm	100 cm	120 cm	140 cm mit Mittelseite	
			Art.-Nr.	20111	20113	20117	20110	20114	20115 *	
	35 cm	PG 10								
		PG 20								
			20121	20123	20118	20112	20116	20125 *		
	45 cm	PG 10								
		PG 20								
Breitenkürzung:			Art.-Nr.	27728						

Klappe mit Gasdruckfeder		Tiefe	Breite	60 cm	70 cm	80 cm	100 cm	120 cm	140 cm mit Mittelseite	160 cm	180 cm
			Art.-Nr.	20170	20171	20177	20172	20173	20174 *	20175 *	20176 *
	35 cm	PG 10									
		PG 20									
			20180	20181	20187	20182	20183	20184 *	20185 *	20186 *	
	45 cm	PG 10									
		PG 20									
Breitenkürzung:			Art.-Nr.	27727							

Unterteile, 2/3 Raster hoch - 24 cm

Korpushöhe zzgl. Sockel (2,6 cm) + Abdeckblatt

Klappe mit Gasdruckdämpfer Öffnung nach unten		Tiefe	Breite	40 cm	60 cm	70 cm	80 cm	100 cm	120 cm	140 cm mit Mittelseite	160 cm	180 cm
			Art.-Nr.	22101	22100	22102	22103	22104	22106	22108	22107 *	22109 *
	35 cm	PG 10										
		PG 20										
			22111	22110	22112	22113	22114	22116	22118	22117 *	22119 *	
	45 cm	PG 10										
		PG 20										
Breitenkürzung:			Art.-Nr.	27727								

Klappe  mit Gasdruckdämpfer Öffnung nach oben		Tiefe	Breite	40 cm	50 cm	60 cm	70 cm	80 cm	100 cm	120 cm	140 cm mit Mittelseite	160 cm	180 cm
			Art.-Nr.	21350	21351	21352	21353	21354	21355	21356	21357	21358 *	21359 *
	35 cm	PG 10											
		PG 20											
			21360	21361	21362	21363	21364	21365	21366	21367	21368 *	21369 *	
	45 cm	PG 10											
		PG 20											
Breitenkürzung:			Art.-Nr.	27727									

Schubkasten		Tiefe	Breite	40 cm	60 cm	70 cm	80 cm	100 cm	120 cm	140 cm mit Mittelseite	160 cm	180 cm
			Art.-Nr.	22131	22130	22132	22133	22134	22136	22138 *	22137 *	22139 *
	35 cm	PG 10										
		PG 20										
			22141	22140	22142	22143	22144	22146 *	22148 *	22147 *	22149 *	
	45 cm	PG 10										
		PG 20										
Breitenkürzung:			Art.-Nr.	27728								



Alle Elemente bis 4 Raster sind zum gleichen auch wandhängend lieferbar.

* Diese Elemente sind wandhängend nur mit Schwerlasthängebeschlag lieferbar. Mehr: Art-Nr.

27701

Element, 1 Raster hoch - 36 cm

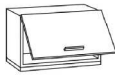
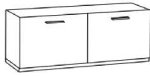
Korpshöhe zzgl. Sockel (2,6 cm) + Abdeckblatt

Klappe mit Gasdruckfeder Öffnung nach unten 	Tiefe 35 cm 45 cm	Breite 60 cm 70 cm 80 cm	100 cm 120 cm 140 cm 160 cm 180 cm
		80 cm NEU Art.-Nr. 22410 22411 22439 PG 10 PG 20	mit Mittelseite 22412 22413 22740 22741 * 22742 *
1 Klappe mit Gasdruckfeder Öffnung nach oben 	Tiefe 35 cm 45 cm	Breite 60 cm 70 cm	100 cm 120 cm mit Mittelseite 22405 22406
		Art.-Nr. 22403 22404 PG 10 PG 20 Art.-Nr. 22434 22419 PG 10 PG 20	22424 22429
2 Klappen mit Mittelseite Öffnung nach unten 	Tiefe 35 cm 45 cm	Breite	100 cm 120 cm 140 cm 160 cm 180 cm
		Art.-Nr. PG 10 PG 20 Art.-Nr. PG 10 PG 20	22180 22182 22184 22186 * 22188 * 22190 22192 22194 22196 * 22198 *
2 Schubkästen 	Tiefe 35 cm 45 cm	Breite 60 cm 70 cm	100 cm 120 cm 140 cm mit Mittelseite
		Art.-Nr. 22470 22471 PG 10 PG 20 Art.-Nr. 22480 22481 PG 10 PG 20	22472 22473 * 22474 * 22482 22483 * 22488 *
1 Klappe NEU 1 Schubkasten 	Tiefe 35 cm 45 cm	Breite 60 cm 70 cm	100 cm 120 cm 140 cm nur Klappe mit Mittelseite mit Mittelseite
		Art.-Nr. 21160 21162 PG 10 PG 20 Art.-Nr. 21161 21163 PG 10 PG 20	21164 21166 * 21168 * 21165 21167 * 21169 *

Alle Elemente bis 4 Raster sind zum gleichen auch wandhängend lieferbar.



* Diese Elemente sind wandhängend nur mit Schwerlasthängebeschlag lieferbar. Mehr: Art-Nr.

27701

CUBO

Element, 1 Raster hoch - 36 cm

Korpushöhe zzgl. Sockel (2,6 cm) + Abdeckblatt

1 Tür 	Tiefe	Breite	60 cm				
		Art.-Nr.	20127				
	35 cm	PG 10					
		PG 20					
	45 cm	Art.-Nr.	20122				
		PG 10					
		PG 20					
Bitte Türanschlag rechts oder links angeben.							
1 Großraumschubkasten 	Tiefe	Breite	60 cm	70 cm	100 cm	120 cm	140 cm mit Mittelseite
		Art.-Nr.	22440	22441	22442	22443 *	22444 *
	35 cm	PG 10					
		PG 20					
		Art.-Nr.	22450	22451	22452	22453 *	22454 *
	45 cm	PG 10					
	PG 20						
1 Großraumschubkasten mit Innenschubkasten 	Tiefe	Breite	60 cm	70 cm	100 cm	120 cm	
		Art.-Nr.	22465	22466	22467	22468	
	45 cm	PG 10					
		PG 20					







Alle Elemente bis 4 Raster sind zum gleichen auch wandhängend lieferbar.

* Diese Elemente sind wandhängend nur mit Schwerlasthängebeschlag lieferbar. Mehr: Art-Nr.

27701

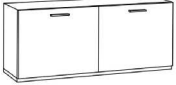
Elemente, 1 1/3 Raster hoch - 48 cm

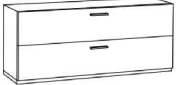
Korpshöhe zzgl. Sockel (2,6 cm) + Abdeckblatt

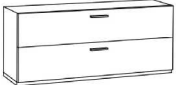
1 Tür  mit 1 Einlegeboden  	Tiefe 35 cm 45 cm	Breite	40 cm	60 cm	70 cm	80 cm	100 cm	120 cm	
		Art.-Nr.	21310	21311	21312	21313	21314	21315	
		PG 10 PG 20							
		Art.-Nr.	21316	21317	21318	21319	21320	21321	
Türanschlag links oder rechts angeben.		PG 10 PG 20							
1 Klappe  1 Schubkasten  	Tiefe 35 cm 45 cm	Breite		60 cm	70 cm	80 cm	100 cm	120 cm	140 cm
		Art.-Nr.		21324	21325	21326	21327	21328	21329
		PG 10 PG 20							
		Art.-Nr.		21330	21331	21332	21333	21334	21335
		PG 10 PG 20							
2 Schubkästen   	Tiefe 35 cm 45 cm	Breite		60 cm	70 cm	80 cm	100 cm	120 cm	140 cm
		Art.-Nr.		21338	21339	21340	21341	21342	21343
		PG 10 PG 20							
		Art.-Nr.		21344	21345	21346	21347	21348	21349
		PG 10 PG 20							







Alle Elemente bis 4 Raster sind zum gleichen auch wandhängend lieferbar.

* Diese Elemente sind wandhängend nur mit Schwerlasthängebeschlag lieferbar. Mehr: Art-Nr.

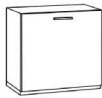
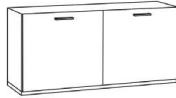
27701

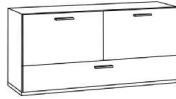
Elemente, 1,5 Raster hoch - 54 cm

Korpushöhe zzgl. Sockel (2,6 cm) + Abdeckblatt

1 Tür mit 1 Einlegeboden  	Tiefe 35 cm 45 cm	Breite 40 cm 60 cm 70 cm	80 cm NEU 2 Türen 22785	100 cm 120 cm 2 Türen mit Mittelseite 22763 22765
		Art.-Nr. 22810 22500 22501 PG 10 PG 20	22795	22764 22766
1 Tür 1 Schubkasten  	Tiefe 35 cm 45 cm	Breite 60 cm	80 cm 2 Türen 23024	100 cm 120 cm 2 Türen mit Mittelseite 23026 23028
		Art.-Nr. 23020 PG 10 PG 20	23025	23027 23029 *
1 Schubkasten 1 Großraumschubkasten 	Tiefe 35 cm 45 cm	Breite 60 cm 70 cm 80 cm	22838	100 cm 120 cm 22522 22910
		Art.-Nr. 22520 22521 PG 10 PG 20	22839	22532 22911 *
1 Schubkasten 1 Klappe 	Tiefe 35 cm 45 cm	Breite 60 cm 70 cm 80 cm	22946	100 cm 120 cm mit Mittelseite 22842 22968
		Art.-Nr. 22840 22841 PG 10 PG 20	22947	22845 22969 *
1 Klappe 1 Schubkasten 	Tiefe 35 cm 45 cm	Breite 60 cm 70 cm 80 cm	22094	100 cm 120 cm mit Mittelseite 22096 22098
		Art.-Nr. 22090 22092 PG 10 PG 20	22095	22097 * 22099 *





Alle Elemente bis 4 Raster sind zum gleichen auch wandhängend lieferbar.

* Diese Elemente sind wandhängend nur mit Schwerlasthängebeschlag lieferbar. Mehr: Art-Nr.

27701

Elemente, 1,5 Raster hoch - 54 cm

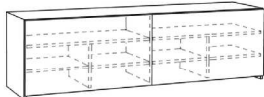
Korpshöhe zzgl. Sockel (2,6 cm) + Abdeckblatt

2 Klappen		Breite	60 cm	70 cm	80 cm	100 cm	120 cm
	Tiefe	Art.-Nr.	22970	22971	22972	mit Mittelseite	
	35 cm	PG 10				22973	22975
		Art.-Nr.	22980	22981	22982	22983	22985
	45 cm	PG 10					
		PG 20					
3 Schubkästen		Breite	60 cm	70 cm	80 cm	100 cm	120 cm
	Tiefe	Art.-Nr.	22540	22541	22858	22542	22850
	35 cm	PG 10					
		PG 20					
		Art.-Nr.	22550	22551	22859	22552	22852 *
	45 cm	PG 10					
		PG 20					
2 Busschiebetüren							
mit 2 durchgehenden Konstruktionsböden		Tiefe		Breite	200 cm	240 cm	
4 Einlegeböden				Art.-Nr.	21064 *	21065 *	
2 Mittelseiten		45 cm		PG 10			
				PG 20			
							
		Zubehör:		Art.-Nr.	26095	26096	
					(Breite 50 cm)	(Breite 60 cm)	
Füße + Sockelplatte nicht möglich!				PG 10			
				PG 20			
Achtung:							
Ein Abdeckblatt ist zwingend notwendig! Nur Pushbeschlag möglich!							





Alle Elemente bis 4 Raster sind zum gleichen auch wandhängend lieferbar.

* Diese Elemente sind wandhängend nur mit Schwerlasthängebeschlag lieferbar. Mehr: Art.-Nr.

27701

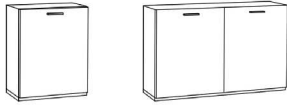
Elemente, 2 Raster hoch - 72 cm

Korpshöhe zzgl. Sockel (2,6 cm) + Abdeckblatt

1 Tür mit 1 Einlegeboden 	Tiefe 35 cm	Breite 40 cm 60 cm 70 cm 100 cm 120 cm	2 Türen mit Mittelseite Art.-Nr. 22816 22505 22506 PG 10 PG 20	20128 20132
		Art.-Nr. 22817 22515 22516 PG 10 PG 20		
	Türanschlag links oder rechts angeben.			
2 Schubkästen 1 Großraumschubkasten 	Tiefe 35 cm	Breite 60 cm 70 cm 100 cm 120 cm	Art.-Nr. 22525 22526 22527 22528 PG 10 PG 20	22535 22536 22537 22538*
		Art.-Nr. 22535 22536 22537 22538* PG 10 PG 20		
3 Schubkästen 3 x 2/3 Raster 	Tiefe 35 cm	Breite 60 cm 70 cm 100 cm 120 cm	Art.-Nr. 22502 22503 22504 22507 PG 10 PG 20	22508 22509 22512 22513*
		Art.-Nr. 22508 22509 22512 22513* PG 10 PG 20		
4 Schubkästen 	Tiefe 35 cm	Breite 60 cm 70 cm 100 cm 120 cm	Art.-Nr. 22545 22546 22547 22548 PG 10 PG 20	22555 22556 22557 22558*
		Art.-Nr. 22555 22556 22557 22558* PG 10 PG 20		
1 Schubkasten 1 Tür mit 1 Einlegeboden 	Tiefe 35 cm	Breite 60 cm 70 cm	Art.-Nr. 22750 22751 PG 10 PG 20	22752 22753
		Art.-Nr. 22752 22753 PG 10 PG 20		
	Türanschlag links oder rechts angeben.			







Alle Elemente bis 4 Raster sind zum gleichen auch wandhängend lieferbar.

* Diese Elemente sind wandhängend nur mit Schwerlasthängebeschlag lieferbar. Mehr: Art-Nr.

27701

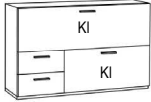
Elemente, 2 Raster hoch - 72 cm

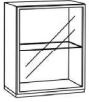
Korpushöhe zzgl. Sockel (2,6 cm) + Abdeckblatt

<p>1 Klappe 2 Schubkästen 1 Tür</p> <p>mit 1 Mittelseite</p>  <p>Abb. rechts</p> <p>Bitte bei Einzelelementen den Schwerlasthängebeschlag planen. Bei Sideboardkombinationen entfällt der Schwerlasthängebeschlag, wenn die Korpusse miteinander verschraubt werden.</p>	<p>2 Schubkästen 1 Klappe 1 Großraumschubkasten</p> <p>mit 1 Mittelseite</p>  <p>Abb. rechts</p> <p>Bitte bei Einzelelementen den Schwerlasthängebeschlag planen. Bei Sideboardkombinationen entfällt der Schwerlasthängebeschlag, wenn die Korpusse miteinander verschraubt werden.</p>
<p>2 Klappen 2 Schubkästen</p> <p>mit 1 Mittelseite</p>  <p>Abb. rechts</p> <p>Bitte bei Einzelelementen den Schwerlasthängebeschlag planen. Bei Sideboardkombinationen entfällt der Schwerlasthängebeschlag, wenn die Korpusse miteinander verschraubt werden.</p>	<p>2 Schubkästen 1 Klappe 1 Großraumschubkasten</p> <p>mit 1 Mittelseite</p>  <p>Abb. rechts</p> <p>Bitte bei Einzelelementen den Schwerlasthängebeschlag planen. Bei Sideboardkombinationen entfällt der Schwerlasthängebeschlag, wenn die Korpusse miteinander verschraubt werden.</p>
<p>1 Alurahmentür / Glas </p> <p>1 Glaseinlegeboden Alurahmen (2 cm) farbig lackiert</p>  <p>Mögliche Beleuchtung: Emotion Spot schwenkbar Superlight Spot Rückwandleuchte für Glasböden</p> <p>Türanschlag links oder rechts angeben.</p>	
<p>Hängevitrine</p> <p>Breite 60 cm</p>   <p>- mit Glasausschnitt im Ober- und Unterboden - Rückwand in anderen Lack- und Holzaustritten möglich - kein Griff, seitlich an Glasscheibe zu öffnen - Pushbeschlag nicht möglich - Front in Hochglanz absetzbar - Klarglas</p> <p>Rückwandbeleuchtung für Glasböden: siehe Zubehör</p> <p>(ohne Sockel) Nur in Lackausführungen matt lieferbar!</p> <p>Mehr Front in Hochglanzausführung:</p>	



Alle Elemente bis 4 Raster sind zum gleichen auch wandhängend lieferbar.

* Diese Elemente sind wandhängend nur mit Schwerlasthängebeschlag lieferbar. Mehr: Art-Nr.

27701



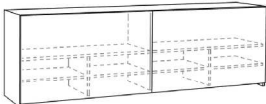
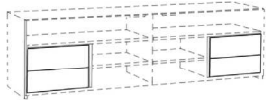

Elemente, 2 Raster hoch - 72 cm

Korpushöhe zzgl. Sockel (2,6 cm) + Abdeckblatt

Hängevitrine 		Höhe	2 Raster
mit 1 Glaseinlegeboden Breite 60 cm			1 Einlegeboden
	 <ul style="list-style-type: none"> - Alurahmentür über Eck - stumpfe Bauweise - Rückwand in anderen Lack- und Holzaustrührungen möglich - kein Griff, seitlich an Alurahmen zu öffnen - Pushbeschlag möglich - Klarglas 	Tiefe	Art.-Nr. 21180 li
		35 cm	Art.-Nr. 21181 re
(Abb. links) (ohne Sockel)	Abdeckblatt zwingend notwendig! Beleuchtung: siehe Zubehör	Tiefe	Art.-Nr. 21182 li
		45 cm	Art.-Nr. 21183 re
2 Busschiebetüren		Tiefe	Breite 200 cm * 240 cm *
mit 2 durchgehenden Konstruktionsböden 4 Einlegeböden 2 Mittelseiten		45 cm	Art.-Nr. 21074 21075
 		PG 10	
		PG 20	
		Zubehör:	Art.-Nr. 26095 26096
			(Breite 50 cm) (Breite 60 cm)
Füße + Sockelplatte nicht möglich!		Schubkastenblock hinter der Schiebetür nur unten links und unten rechts positionierbar.	
Achtung: Ein Abdeckblatt ist zwingend notwendig! Nur Pushbeschlag möglich!		PG 10	
		PG 20	

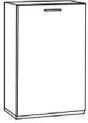
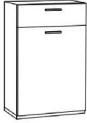
Elemente, 2,5 Raster hoch - 90 cm

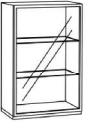
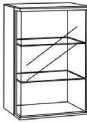
Korpushöhe zzgl. Sockel (2,6 cm) + Abdeckblatt

<p>1 Tür mit 2 Einlegeböden</p> <p>Breite 40 cm 60 cm 70 cm</p> <p>Tiefe</p> <p>Art.-Nr. 22818 22517 22514</p> <p>35 cm PG 10 PG 20</p> <p>Art.-Nr. 22819 22518 22519</p> <p>45 cm PG 10 PG 20</p>  <p>Türanschlag links oder rechts angeben.</p>	<p>1 Schubkasten 1 Tür mit 1 Einlegeboden</p> <p>Breite 60 cm 70 cm</p> <p>Tiefe</p> <p>Art.-Nr. 22523 22524</p> <p>35 cm PG 10 PG 20</p> <p>Art.-Nr. 22529 22533</p> <p>45 cm PG 10 PG 20</p>  <p>Türanschlag links oder rechts angeben.</p>
<p>1 Schubkasten 2 Großraum- schubkästen</p> <p>Breite 60 cm 70 cm</p> <p>Tiefe</p> <p>Art.-Nr. 22539 22543</p> <p>35 cm PG 10 PG 20</p> <p>Art.-Nr. 22544 22549</p> <p>45 cm PG 10 PG 20</p> 	<p>2 Schubkästen 1 Tür mit 1 Einlegeboden</p> <p>Breite 60 cm 70 cm</p> <p>Tiefe</p> <p>Art.-Nr. 22642 22643</p> <p>35 cm PG 10 PG 20</p> <p>Art.-Nr. 22644 22645</p> <p>45 cm PG 10 PG 20</p>  <p>Türanschlag links oder rechts angeben.</p>
<p>1 Alurahmentür / Glas NEU</p> <p>2 Glaseinlegeböden Alurahmen (2 cm) farbig lackiert</p> <p>Breite 40 cm 60 cm</p> <p>Tiefe</p> <p>Art.-Nr. 21396 21398</p> <p>35 cm PG 10 PG 20</p> <p>Art.-Nr. 21397 21399</p> <p>45 cm PG 10 PG 20</p> <p>Mögliche Beleuchtung: Emotion Spot schwenkbar Superlight Spot Rückwandleuchte für Glasböden</p>  <p>Türanschlag links oder rechts angeben.</p>	
<p>Hängevitrine NEU</p> <p>mit 2 Glaseinlegeböden Breite 60 cm</p> <p>Höhe 2,5 Raster 2 Einlegeböden</p> <p>Tiefe Art.-Nr. 21184 li Art.-Nr. 21185 re</p> <p>35 cm PG 10 PG 20</p> <p>Tiefe Art.-Nr. 21186 li Art.-Nr. 21187 re</p> <p>45 cm PG 10 PG 20</p>   <ul style="list-style-type: none"> - Alurahmentür über Eck - stumpfe Bauweise - Rückwand in anderen Lack- und Holzaustritten möglich - kein Griff, seitlich an Alurahmen zu öffnen - Pushbeschlag möglich - Klarglas <p>(Abb. links) Abdeckblatt zwingend notwendig! (ohne Sockel) Beleuchtung: siehe Zubehör</p>	







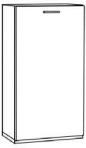

Alle Elemente bis 4 Raster sind zum gleichen auch wandhängend lieferbar.

* Diese Elemente sind wandhängend nur mit Schwerlasthängebeschlag lieferbar. Mehr: Art-Nr.

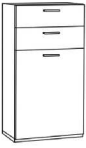
27701

Elemente, 3 Raster hoch - 108 cm

Korpushöhe zzgl. Sockel (2,6 cm) + Abdeckblatt

<p>1 Tür mit 2 Einlegeböden</p>  <p>Breite 40 cm 60 cm 70 cm</p> <p>Tiefe</p> <p>Art.-Nr. 22604 22602 22622</p> <p>35 cm PG 10 PG 20</p> <p>Art.-Nr. 22614 22612 22624</p> <p>45 cm PG 10 PG 20</p> <p>Türanschlag links oder rechts angeben.</p>	<p>2 Türen mit je 1 Einlegeboden</p>  <p>Breite 60 cm 70 cm</p> <p>Tiefe</p> <p>Art.-Nr. 22600 22601</p> <p>35 cm PG 10 PG 20</p> <p>Art.-Nr. 22610 22611</p> <p>45 cm PG 10 PG 20</p> <p>Türanschlag links oder rechts angeben.</p>
<p>2 Schubkästen 1 Tür mit 1 Einlegeboden</p>  <p>Breite 60 cm 70 cm</p> <p>Tiefe</p> <p>Art.-Nr. 22830 22831</p> <p>35 cm PG 10 PG 20</p> <p>Art.-Nr. 22832 22833</p> <p>45 cm PG 10 PG 20</p> <p>Türanschlag links oder rechts angeben.</p>	<p>2 Schubkästen 2 Großraum- schubkästen</p>  <p>Breite 60 cm 70 cm</p> <p>Tiefe</p> <p>Art.-Nr. 22854 22855</p> <p>35 cm PG 10 PG 20</p> <p>Art.-Nr. 22856 22857</p> <p>45 cm PG 10 PG 20</p>
<p>4 Türen mit 4 Einlegeböden</p>  <p>Breite 100 cm</p> <p>Tiefe</p> <p>Art.-Nr. 22846 li 22847 re</p> <p>35 cm PG 10 PG 20</p> <p>Art.-Nr. 22848 li 22849 re</p> <p>45 cm PG 10 PG 20</p> <p>Abb. links</p>	<p>3 Türen 3 Schubkästen mit 3 Einlegeböden</p>  <p>Breite 100 cm</p> <p>Tiefe</p> <p>Art.-Nr. 22402 li 22407 re</p> <p>35 cm PG 10 PG 20</p> <p>Art.-Nr. 22408 li 22409 re</p> <p>45 cm PG 10 PG 20</p> <p>Abb. links</p>
<p>2 Klappen 2 Schubkästen 2 Mittelseiten 4 Einlegeböden</p>  <p>Breite 100 cm</p> <p>Tiefe</p> <p>Art.-Nr. 22618 *</p> <p>35 cm PG 10 PG 20</p> <p>Art.-Nr. 22619 *</p> <p>45 cm PG 10 PG 20</p>	
<p>Hängevitrine Breite 60 cm</p>  <p>- mit Glasausschnitt im Ober- und Unterboden - Rückwand in anderen Lack- und Holzau- führungen möglich - kein Griff, seitlich an Glasscheibe zu öffnen - Pushbeschlag nicht möglich - Front in Hochglanz absetzbar - Klarglas</p> <p>(Abb. links) Rückwandbeleuchtung für Glasböden: siehe Zubehör (ohne Sockel) Nur in Lackausführungen matt lieferbar!</p> <p>Mehr Front in Hochglanzausführung: Art.-Nr. 7847</p> <p>Höhe 3 Raster 2 Glaseinlegeböden</p> <p>Tiefe Art.-Nr. 20206 li 35 cm Art.-Nr. 20207 re PG 10 PG 20</p> <p>Tiefe Art.-Nr. 20162 li 45 cm Art.-Nr. 20163 re PG 10 PG 20</p>	



Alle Elemente bis 4 Raster sind zum gleichen auch wandhängend lieferbar.

* Diese Elemente sind wandhängend nur mit Schwerlasthängebeschlag lieferbar. Mehr: Art.-Nr.

27701

Elemente, 3 Raster hoch - 108 cm

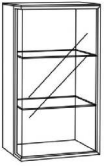



Korpushöhe zzgl. Sockel (2,6 cm) + Abdeckblatt

Hängevitrine NEU mit 2 Glaseinlegeböden Breite 60 cm	 	<ul style="list-style-type: none"> - Alurahmentür über Eck - stumpfe Bauweise - Rückwand in anderen Lack- und Holzauisführungen möglich - kein Griff, seitlich an Alurahmen zu öffnen - Pushbeschlag möglich - Klarglas 	Höhe	3 Raster	
			Tiefe	Art.-Nr.	2 Einlegeböden
(Abb. links) (ohne Sockel)			35 cm	PG 10	21188 li
				PG 20	21189 re
			Tiefe	Art.-Nr.	21190 li
			45 cm	PG 10	21191 re
				PG 20	

Abdeckblatt zwingend notwendig!
 Beleuchtung: siehe Zubehör

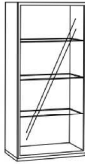
Elemente, 3,5 Raster hoch - 126 cm

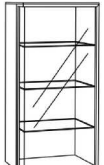

Korpushöhe zzgl. Sockel (2,6 cm) + Abdeckblatt

1 Tür mit 3 Einlegeböden		Breite	40 cm	60 cm	70 cm
		Tiefe	35 cm		
		Art.-Nr.	22931	22932	22939
			PG 10		
			PG 20		
		Art.-Nr.	22977	22978	22979
			PG 10		
			PG 20		
Türanschlag links oder rechts angeben.					
1 Alurahmentür / Glas 3 Glaseinlegeböden Alurahmen (2 cm) farbig lackiert		Breite	40 cm	60 cm	70 cm
		Tiefe	35 cm		
		Art.-Nr.	22728	22757	22768
			PG 10		
			PG 20		
		Art.-Nr.	22729	22758	22769
			PG 10		
			PG 20		
Türanschlag links oder rechts angeben.					
2 Klappen NEU 1 Schubkasten 1 Großraumschubkasten Mittelseite hinter den Klappen		Breite	100 cm		
		Tiefe	35 cm		
		Art.-Nr.	93058		
			PG 10		
			PG 20		
		Art.-Nr.	93059		
			PG 10		
			PG 20		
Hängevitrine NEU mit 3 Glaseinlegeböden Breite 60 cm	 	<ul style="list-style-type: none"> - Alurahmentür über Eck - stumpfe Bauweise - Rückwand in anderen Lack- und Holzauisführungen möglich - kein Griff, seitlich an Alurahmen zu öffnen - Pushbeschlag möglich - Klarglas 	Höhe	3,5 Raster	
			Tiefe	Art.-Nr.	3 Einlegeböden
(Abb. links) (ohne Sockel)			35 cm	PG 10	21192 li
				PG 20	21193 re
			Tiefe	Art.-Nr.	21194 li
			45 cm	PG 10	21195 re
				PG 20	

Abdeckblatt zwingend notwendig!
 Beleuchtung: siehe Zubehör

Elemente, 4 Raster hoch - 144 cm

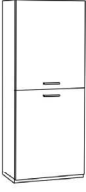
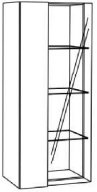
Korpushöhe zzgl. Sockel (2,6 cm) + Abdeckblatt

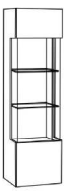
1 Tür mit 3 Einlegeböden		Tiefe 35 cm 45 cm	Breite 30 cm 40 cm 60 cm Art.-Nr. PG 10 PG 20 Art.-Nr. PG 10 PG 20	Art.-Nr. 22646 22647	Art.-Nr. 22658 22659	Art.-Nr. 22648 22649
		Türanschlag links oder rechts angeben.				
2 Türen mit je 1 Einlegeboden		Tiefe 35 cm 45 cm	Breite 60 cm 70 cm Art.-Nr. PG 10 PG 20 Art.-Nr. PG 10 PG 20	Art.-Nr. 22605 22615	Art.-Nr. 22606 22616	
		Türanschlag links oder rechts angeben.				
Hängevitrine Breite 60 cm		<ul style="list-style-type: none"> - mit Glasausschnitt im Ober- und Unterboden - Rückwand in anderen Lack- und Holzau- führungen möglich - kein Griff, seitlich an Glasscheibe zu öffnen - Pushbeschlag nicht möglich - Front in Hochglanz absetzbar - Klarglas 	Tiefe 35 cm Tiefe 45 cm	Art.-Nr. PG 10 PG 20 Art.-Nr. PG 10 PG 20	Art.-Nr. 20208 li 20209 re Art.-Nr. 20166 li 20167 re	Höhe 4 Raster 3 Glaseinlegeböden
		Rückwandbeleuchtung für Glasböden: siehe Zubehör Nur in Lackausführungen matt lieferbar!				
(Abb. links) (ohne Sockel)		Mehr Front in Hochglanzausführung: Art.-Nr. 7847				
Hängevitrine		Höhe 4 Raster, 144 cm - zweiseitig Klarglas mit durchgehender Tür und ausgeklinten Seiten - Rückwand in anderen Lack- und Holzau- führungen möglich - kein Griff, seitlich an Glasscheibe zu öffnen - Pushbeschlag nicht möglich - LED-Beleuchtung siehe Zubehör - (ohne Sockel) - 2 Glaseinlegeböden Front in Hochglanzausführung lieferbar. Nur in Glattlackausführung lieferbar!	Tiefe 35 cm Tiefe 45 cm	Breite 40 cm 60 cm Art.-Nr. PG 10 PG 20 Art.-Nr. PG 10 PG 20	Art.-Nr. 22774 li 22775 re Art.-Nr. 22864 li 22865 re	Art.-Nr. 22788 li 22789 re Art.-Nr. 22888 li 22889 re
						
Hängevitrine		Höhe 4 Raster, 144 cm - zweiseitig Klarglas mit durchgehender Tür und ausgeklinten Seiten - Rückwand in anderen Lack- und Holzau- führungen möglich - kein Griff, seitlich an Glasscheibe zu öffnen - Pushbeschlag nicht möglich - LED-Beleuchtung siehe Zubehör - (ohne Sockel) - 2 Glaseinlegeböden Front in Hochglanzausführung lieferbar. Nur in Glattlackausführung lieferbar!	Tiefe 35 cm Tiefe 45 cm	Breite 40 cm 60 cm Art.-Nr. PG 10 PG 20 Art.-Nr. PG 10 PG 20	Art.-Nr. 22776 li 22777 re Art.-Nr. 22866 li 22867 re	Art.-Nr. 22798 li 22799 re Art.-Nr. 22898 li 22899 re
						

Alle Elemente bis 4 Raster sind zum gleichen auch wandhängend lieferbar.

* Diese Elemente sind wandhängend nur mit Schwerlasthängebeschlag lieferbar. Mehr: Art-Nr.

27701

Elemente, 5 Raster hoch - 180 cm

Korpushöhe zzgl. Sockel (2,6 cm) + Abdeckblatt

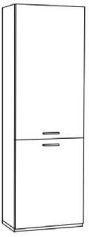
2 Türen oben 2 Einlegeböden unten 1 Einlegeboden  Tür 3 Raster Tür 2 Raster Türanschlag links oder rechts angeben.	Tiefe	Breite	60 cm		
	35 cm	Art.-Nr.	22900		
		PG 10			
		PG 20			
	45 cm	Art.-Nr.	22901		
		PG 10			
		PG 20			

1 Tür 1 Konstruktionsboden 3 Einlegeböden  Türanschlag links oder rechts angeben.	Tiefe	Breite	40 cm	50 cm	60 cm
	35 cm	Art.-Nr.	22950	22952	22942
		PG 10			
		PG 20			
	45 cm	Art.-Nr.	22951	22953	22943
		PG 10			
		PG 20			

Elemente, 5,5 Raster hoch - 198 cm

Korpushöhe zzgl. Sockel (2,6 cm) + Abdeckblatt

1 Tür 1 Konstruktionsboden 4 Einlegeböden  Türanschlag links oder rechts angeben.	Tiefe	Breite	40 cm	50 cm	60 cm
	35 cm	Art.-Nr.	22990	22992	22994
		PG 10			
		PG 20			
	45 cm	Art.-Nr.	22991	22993	22995
		PG 10			
		PG 20			

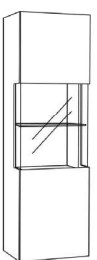
Vitrine  1,5 R 2 R 2 R Türanschlag links oder rechts angeben. LED-Beleuchtung siehe Zubehör. Nur in Lackausführungen lieferbar!	- 3-seitig Klarglas mit durchgehender Tür und ausgeklinkten Seiten - Mittelteil mit Glasboden (nicht verstellbar) - Rückwand in anderen Lack- und Holzausführungen möglich - oben und unten je ein Einlegeboden - kein Griff, seitlich an Glasscheibe zu öffnen - Pushbeschlag nicht möglich	Breite	60 cm	
	Tiefe	Art.-Nr.	22687	
	45 cm	PG 10		
		PG 20		

Vitrine, 5 2/3 Raster hoch - 204 cm

Korpushöhe zzgl. Sockel (2,6 cm)

Standvitrine

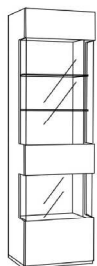

- Höhe 5 2/3 Raster
- Zweiseitig Klarglas mit durchgehender Tür und ausgeklinkten Seiten
- Rückwand in anderen Lack- und Holzausführungen möglich
- kein Griff oder Pushbeschlag möglich!
- LED-Beleuchtung siehe Zubehör
- 2 Glaseinlegeböden

Tiefe	Breite	60 cm
	Art.-Nr.	22772 li 22773 re
45 cm	PG 10	
	PG 20	

Nur in Glattlackausführung lieferbar!
Front in Hochglanzausführung lieferbar.

Korpushöhe zzgl. Sockel (2,6 cm) + Abdeckblatt

Eckkorpus

stumpfe Korpusbauweise:
Bitte mit Abdeckblatt planen!

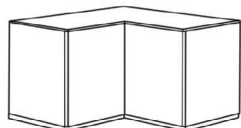

ab 1 1/3 R - Höhe mit 1 Einlegeboden,
ab jedem weiteren Raster
1 Einlegeboden zusätzlich

Draufsicht:



Abb. rechts



Tiefe	Breite	75 / 75 cm		Tiefe	Breite	85 / 85 cm	
35 cm				45 cm			
1 Raster	Art.-Nr.	23046 li	23047 re		Art.-Nr.	23048 li	23049 re
36 cm	PG 10				PG 10		
	PG 20				PG 20		
1 1/3 Raster	Art.-Nr.	23050 li	23051 re		Art.-Nr.	23052 li	23053 re
48 cm	PG 10				PG 10		
	PG 20				PG 20		
1,5 Raster	Art.-Nr.	23054 li	23055 re		Art.-Nr.	23056 li	23057 re
54 cm	PG 10				PG 10		
	PG 20				PG 20		
2 Raster	Art.-Nr.	23058 li	23059 re		Art.-Nr.	23060 li	23061 re
72 cm	PG 10				PG 10		
	PG 20				PG 20		
2,5 Raster	Art.-Nr.	23062 li	23063 re		Art.-Nr.	23064 li	23065 re
90 cm	PG 10				PG 10		
	PG 20				PG 20		
3 Raster	Art.-Nr.	23066 li	23067 re		Art.-Nr.	23068 li	23069 re
108 cm	PG 10				PG 10		
	PG 20				PG 20		
3,5 Raster	Art.-Nr.	23070 li	23071 re		Art.-Nr.	23072 li	23073 re
126 cm	PG 10				PG 10		
	PG 20				PG 20		
4 Raster	Art.-Nr.	23074 li	23075 re		Art.-Nr.	23076 li	23077 re
144 cm	PG 10				PG 10		
	PG 20				PG 20		
5 Raster	Art.-Nr.	23078 li	23079 re		Art.-Nr.	23080 li	23081 re
180 cm	PG 10				PG 10		
	PG 20				PG 20		
5,5 Raster	Art.-Nr.	23082 li	23083 re		Art.-Nr.	23084 li	23085 re
198 cm	PG 10				PG 10		
	PG 20				PG 20		
6 Raster	Art.-Nr.	23086 li	23087 re		Art.-Nr.	23088 li	23089 re
216 cm	PG 10				PG 10		
	PG 20				PG 20		

Alle Elemente bis 4 Raster sind zum gleichen auch wandhängend lieferbar.

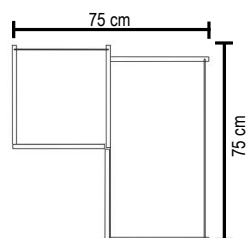
CUBO

Korpuse für die individuelle Planung

Korpusshöhe zzgl. Sockel (2,6 cm) inkl. Rückwand und Einlegeböden

Korpus	für Höhe	Breite	30 cm	40 cm	50 cm	60 cm	70 cm	80 cm	100 cm ①	100 cm ①	120 cm ①	120 cm ①
			ohne Mittelseite	mit Mittelseite	NEU ohne Mittelseite	mit Mittelseite	Art.-Nr.	Art.-Nr.	Art.-Nr.	Art.-Nr.	Art.-Nr.	Art.-Nr.
Tiefe 32,6 cm												
Tiefe inkl. Front 35 cm												
Materialstärke 19 mm	1 Raster 36 cm hoch	PG 10 PG 20										
Die 5 und 6 Raster hohen Korpuse haben serienmäßig einen fest verleimten Konstruktionsboden.	1 1/3 Raster 48 cm hoch	PG 10 PG 20	12721	12722	12740	12741	12747	12757	12767	12777	12748	12749
Ab 1 1/3 Raster sind Einlegeböden im Korpus.	1,5 Raster 54 cm hoch	PG 10 PG 20	12723	12724	12725	12726	12727	12728	12701	12729	12580	12581
Glasböden müssen separat bestellt werden.	2 Raster 72 cm hoch	PG 10 PG 20	12716	12742	12752	12762	12772	12782	12702	12712	12586	12711
	2,5 Raster 90 cm hoch	PG 10 PG 20	12733	12734	12735	12736	12737	12738	12703	12739	12790	12779
	3 Raster 108 cm hoch	PG 10 PG 20	12717	12743	12753	12763	12773	12783	12704	12793	12794	12787
	3,5 Raster 126 cm hoch	PG 10 PG 20	12760	12761	12770	12771	12780	12781				
	4 Raster 144 cm hoch	PG 10 PG 20	12718	12744	12754	12764	12774	12784				
	NEU 4,5 Raster 162 cm hoch	PG 10 PG 20	12918	12919	12920	12921	12922	12923				
	5 Raster 180 cm hoch	PG 10 PG 20	12719	12745	12755	12765	12775	12785				
	6 Raster 216 cm hoch	PG 10 PG 20	12720	12746	12756	12766	12776	12786				

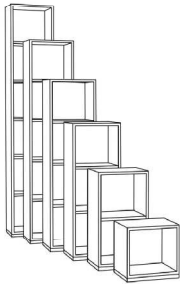

Korpus	für Höhe	Breite	30 cm	40 cm	50 cm	60 cm	70 cm	80 cm	100 cm ①	100 cm ①
			ohne Mittelseite	mit Mittelseite	Art.-Nr.	Art.-Nr.	Art.-Nr.	Art.-Nr.	Art.-Nr.	Art.-Nr.
Tiefe 57,6 cm										
Tiefe inkl. Front 60 cm										
Materialstärke 19 mm	1 Raster 36 cm hoch	PG 10 PG 20	12931	12941	12951	12961	12971	12981	12900	12911
Ab 1 1/3 Raster sind Einlegeböden im Korpus.	1 1/3 Raster 48 cm hoch	PG 10 PG 20	12936	12946	12956	12966	12976	12986	12906	12916
	1,5 Raster 54 cm hoch	PG 10 PG 20	12935	12945	12955	12965	12975	12985	12901	12915
	2 Raster 72 cm hoch	PG 10 PG 20	12932	12942	12952	12962	12972	12982	12902	12912
	2,5 Raster 90 cm hoch	PG 10 PG 20	12937	12947	12957	12967	12977	12987	12903	12917
	3 Raster 108 cm hoch	PG 10 PG 20	12933	12943	12953	12963	12973	12983	12904	12913



- Breiten-, Höhen- und Tiefenkürzung: Art.-Nr. 27709
Alle Elemente bis 4 Raster sind zum gleichen auch wandhängend lieferbar.
Die 60 cm tiefen Elemente sind nicht als Hängekorpus lieferbar.

* Bei Einbau von Schüben muss immer ein Schwerlasthängebeschlag eingeplant werden. Mehr: Art.-Nr. 27701

- ① 100 + 120 cm breite Korpuse ohne Mittelseite: Nur für Planungen mit Großraumschubkästen und Schubkastenblöcken (Metalltraverse)

- ① 100 + 120 cm breite Korpuse mit Mittelseite: Nur für Planungen von offenen Regalen, Türen oder Klappen

CUBO

Korpuse für die individuelle Planung

Korpushöhe zzgl. Sockel (2,6 cm) inkl. Rückwand und Einlegeböden

Korpus	für Höhe	Breite	30 cm	40 cm	50 cm	60 cm	70 cm	80 cm	100 cm ①	100 cm ②	120 cm ①	120 cm ②
										ohne Mittelseite	mit Mittelseite	NEU ohne Mittelseite
Tiefe 42,6 cm Tiefe inkl. Front 45 cm Materialstärke 19 mm												
	1 Raster	Art.-Nr.	12815	12805	12806	12807	12808	12809	12800	12810	12571	12895
	36 cm hoch	PG 10										
		PG 20										
Die 5 und 6 Raster hohen Korpuse haben serienmäßig einen fest verleimten Konstruktionsboden.	1 1/3 Raster	Art.-Nr.	12821	12822	12840	12841	12847	12857	12867	12877	12848	12849
	48 cm hoch	PG 10										
		PG 20										
	1,5 Raster	Art.-Nr.	12823	12824	12825	12826	12827	12828	12801	12829	12582	12583
	54 cm hoch	PG 10										
		PG 20										
Ab 1 1/3 Raster sind Einlegeböden im Korpus.	2 Raster	Art.-Nr.	12816	12842	12852	12862	12872	12882	12802	12812	12588	12811
	72 cm hoch	PG 10										
		PG 20										
Glasböden müssen separat bestellt werden.	2,5 Raster	Art.-Nr.	12833	12834	12835	12836	12837	12838	12803	12839	12910	12879
	90 cm hoch	PG 10										
		PG 20										
	3 Raster	Art.-Nr.	12817	12843	12853	12863	12873	12883	12804	12893	12894	12887
	108 cm hoch	PG 10										
		PG 20										
	3,5 Raster	Art.-Nr.	12860	12861	12870	12871	12880	12881				
	126 cm hoch	PG 10										
		PG 20										
	4 Raster	Art.-Nr.	12818	12844	12854	12864	12874	12884				
	144 cm hoch	PG 10										
		PG 20										
	NEU 4,5 Raster	Art.-Nr.	12924	12925	12926	12927	12928	12929				
	162 cm hoch	PG 10										
		PG 20										
	5 Raster	Art.-Nr.	12819	12845	12855	12865	12875	12885				
	180 cm hoch	PG 10										
		PG 20										
	6 Raster	Art.-Nr.	12820	12846	12856	12866	12876	12886				
	216 cm hoch	PG 10										
		PG 20										

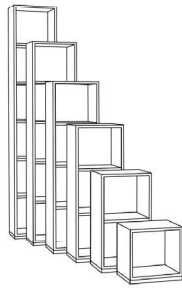

Korpus	Breite	120 cm	140 cm	160 cm	180 cm
Höhe 1 Raster - 36 cm Materialstärke 19 mm	Tiefe	mit Mittelseite (Position immer mittig)			
	Art.-Nr.	12795	12796	12797	12798
	35 cm	PG 10			
		PG 20			
	Art.-Nr.	12895	12896	12897	12898
	45 cm	PG 10			
		PG 20			

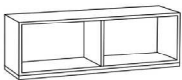

Korpus	Breite	180 cm
Höhe 1 Raster - 36 cm Materialstärke 19 mm	Tiefe	
	Art.-Nr.	12791
	35 cm	PG 10
		PG 20
	Art.-Nr.	12891
	45 cm	PG 10
		PG 20

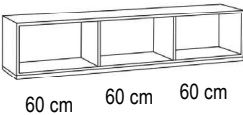

Korpus	Breite	180 cm
Höhe 1 Raster - 36 cm Materialstärke 19 mm	Tiefe	
	Art.-Nr.	12792
	35 cm	PG 10
		PG 20
	Art.-Nr.	12892
	45 cm	PG 10
		PG 20

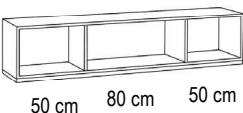

- Breiten-, Höhen- und Tiefenkürzung: Art.-Nr. 27709

Alle Elemente bis 4 Raster sind zum gleichen auch wandhängend lieferbar.

* Bei Einbau von Schüben muss immer ein Schwerlasthängebeschlag eingeplant werden. Mehr: Art.-Nr. 27701

- ① 100 cm breite Korpuse ohne Mittelseite: Nur für Planungen mit Großraumschubkästen und Schubkastenblöcken (Metalltraverse)

- ② 100 cm breite Korpuse mit Mittelseite: Nur für Planungen von offenen Regalen, Türen oder Klappen

Korpuse für die individuelle Planung

Korpshöhe zzgl. Sockel (2,6 cm) + Abdeckblatt

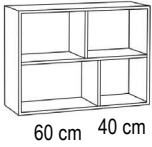
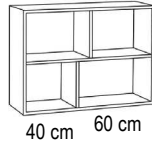
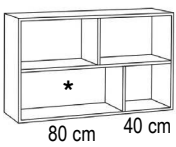
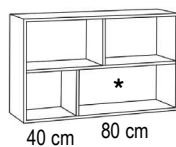
<p>Korpus Höhe 2 Raster - 72 cm Materialstärke 19 mm 1 Konstruktionsboden 2 Mittelseiten</p> <p>Breite 100 cm</p> <p>Tiefe</p> <p>35 cm</p> <p>Art.-Nr. 12713</p> <p>PG 10 PG 20</p>  <p>60 cm 40 cm</p> <p>Art.-Nr. 12813</p> <p>PG 10 PG 20</p> <p>Beispielplanung siehe fertige Korpuselemente für 2 Raster</p>	<p>Korpus Höhe 2 Raster - 72 cm Materialstärke 19 mm 1 Konstruktionsboden 2 Mittelseiten</p> <p>Breite 100 cm</p> <p>Tiefe</p> <p>35 cm</p> <p>Art.-Nr. 12714</p> <p>PG 10 PG 20</p>  <p>40 cm 60 cm</p> <p>Art.-Nr. 12814</p> <p>PG 10 PG 20</p> <p>Beispielplanung siehe fertige Korpuselemente für 2 Raster</p>
<p>Korpus Höhe 2 Raster - 72 cm Materialstärke 19 mm 1 Konstruktionsboden 2 Mittelseiten</p> <p>Breite 120 cm</p> <p>Tiefe</p> <p>35 cm</p> <p>Art.-Nr. 12730</p> <p>PG 10 PG 20</p>  <p>80 cm 40 cm</p> <p>Art.-Nr. 12830</p> <p>PG 10 PG 20</p> <p>* Achtung! In diesem Fach sind nur Klappen oder Schübe planbar.</p>	<p>Korpus Höhe 2 Raster - 72 cm Materialstärke 19 mm 1 Konstruktionsboden 2 Mittelseiten</p> <p>Breite 120 cm</p> <p>Tiefe</p> <p>35 cm</p> <p>Art.-Nr. 12731</p> <p>PG 10 PG 20</p>  <p>40 cm 80 cm</p> <p>Art.-Nr. 12831</p> <p>PG 10 PG 20</p> <p>* Achtung! In diesem Fach sind nur Klappen oder Schübe planbar.</p>

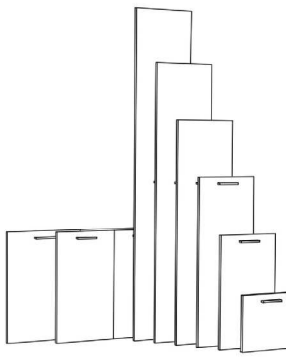
Tür 19 mm stark für Korpus	für Höhe	für Breite	1 Tür						2 Türen		
			30 cm	40 cm	50 cm	60 cm	70 cm	80 cm	100 cm	120 cm	
	1 Raster	Art.-Nr. PG 10 PG 20	24010	24012	24014	24015		24018	24019*	24011*	
	1 1/3 Raster	Art.-Nr. PG 10 PG 20	24000	24002	24004	24005		24008	24009*	24001*	
	1,5 Raster	Art.-Nr. PG 10 PG 20	24080	24082	24084	24085	24087	24088	24089*	24081*	
	2 Raster	Art.-Nr. PG 10 PG 20	24020	24022	24024	24025	24027	24028	24029*	24021*	
	2,5 Raster	Art.-Nr. PG 10 PG 20	24090	24092	24094	24095	24097	24098	24099*		
	3 Raster	Art.-Nr. PG 10 PG 20	24030	24032	24034	24035	24037	24038	24039*		
	3,5 Raster	Art.-Nr. PG 10 PG 20	24031	24033	24043	24053	24063	24059	24069*		
	4 Raster	Art.-Nr. PG 10 PG 20	24040	24042	24044	24045 NEU	24046	24048			
	NEU 4,5 Raster	Art.-Nr. PG 10 PG 20	24013	24016	24023	24026	24041	24051			
	5 Raster	Art.-Nr. PG 10 PG 20	24050	24052	24054	24055 NEU	24047	24058			
	5,5 Raster	Art.-Nr. PG 10 PG 20	24070	24072	24074	24075		24078			
	6 Raster	Art.-Nr. PG 10 PG 20	24060	24062	24064	24065		24068			

Breiten- / Höhenkürzungen pro Tür: Art.-Nr. 27711

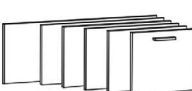
Klappen für Korpus	Höhe	Breite	40 cm	50 cm	60 cm	70 cm	80 cm	100 cm	120 cm	140 cm	160 cm	180 cm
			Öffnung nach unten									
	0,5 Raster	Art.-Nr.	24130	24131	24132	24133	24134	24135	24136	24137	24138	24139
	Öffnung nach unten	PG 10 PG 20										
	2/3 Raster	Art.-Nr.	24140	24141	24142	24143	24144	24145	24146	24147	24148	24149
Öffnung nach unten	PG 10 PG 20											
1 Raster	Art.-Nr.	24112	24114	24116	24117	24118	24120	24121	24122	24123	24124	
Öffnung nach oben oder unten	PG 10 PG 20											
Breitenkürzung:			Art.-Nr.		27711							

Ausstattung der Klappen mit hochwertiger Gasdruckfeder, als Klappenstütze (für die Öffnung nach oben) oder Klappenbremse (für die Öffnung nach unten).
Ab 70 cm serienmäßig mit 2 Gasdruckfedern.

Mehr Seilzug für Klappen

Art.-Nr. 27794

Bitte entnehmen Sie der Tabelle wie oft der Seilzug bestellt werden muss.

Höhe	Breite	40 cm - 60 cm	70 cm - 180 cm
	2/3 Raster		1x
1 Raster		1x	2x
1 1/3 Raster		1x	2x

Nicht möglich bei Lochblechklappen und Korpusen mit Schwerlasthängebeschlägen.

Alu-Rahmentür / Klarglas

Alurahmen 2 cm breit
farbig lackiert
mit verdecktem Beschlag

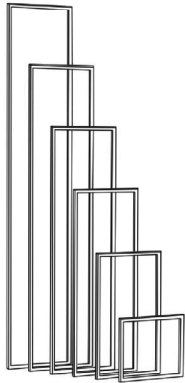

für Höhe	für Breite	1 Tür					2 Türen	
		30 cm	40 cm	50 cm	60 cm	70 cm	80 cm	100 cm
1 Raster	Art.-Nr.	25600	25610	25620	25630		25650	25660*
	PG 10							
1,5 Raster	Art.-Nr.	25601	25611	25621	25631	25641	25651	25661*
	PG 10							
2 Raster	Art.-Nr.	25602	25612	25622	25632	25642	25652	25662*
	PG 10							
2,5 Raster	Art.-Nr.	25603	25613	25623	25633	25643	25653	25663*
	PG 10							
3 Raster	Art.-Nr.	25604	25614	25624	25634	25644	25654	25664*
	PG 10							
3,5 Raster	Art.-Nr.	25605	25615	25625	25635	25645	25655	
	PG 10							
4 Raster	Art.-Nr.	25606	25616	25626	25636	25646	25656	
	PG 10							

Höhen-/ Breitenkürzung pro Tür Art.-Nr. 27711

Nur mit Pushbeschlag möglich.

* Hier ist zwingend eine Mittelseite zu bestellen.

CUBO

Schubkasten		Breite	30 cm	40 cm	50 cm	60 cm	70 cm	80 cm	100 cm	120 cm	100 cm	120 cm				
für 1/2 Raster Höhe für Korpus	Tiefe	Art.-Nr.	NEU	26330	26322	26324	26326	26327	26328	26329	26320	26325	26321			
														ohne Mittelseite	ohne Mittelseite	mit Mittelseite
														für Korpus-tiefe 35 cm	PG 10	PG 20
für Korpus-tiefe 45 cm	Art.-Nr.	26331	26342	26344	26346	26347	26348	26349	26340	26345	26341					
												PG 10	PG 20			
												Art.-Nr.	26332	26362	26364	26366
Serienmäßig mit Vollauszug und gedämpftem Selbsteinzug!	für Korpus-tiefe 60 cm	PG 10	PG 20	Breitenkürzung Schubkasten: Art.-Nr.: 27715												



Schubkasten		Breite	30 cm	40 cm	50 cm	60 cm	70 cm	80 cm	100 cm	120 cm	100 cm	120 cm				
für 2/3 Raster Höhe für Korpus	Tiefe	Art.-Nr.	NEU	26140	26150	26151	26152	26153	26154	26155	26157	26156	26158			
														ohne Mittelseite	ohne Mittelseite	mit Mittelseite
														für Korpus-tiefe 35 cm	PG 10	PG 20
Tragfähigkeit bis 20 kg.	für Korpus-tiefe 45 cm	Art.-Nr.	26141	26160	26161	26162	26163	26164	26165	26167	26166	26168				
													PG 10	PG 20		
													Art.-Nr.	26142	26170	26171
Serienmäßig mit Vollauszug und gedämpftem Selbsteinzug!	für Korpus-tiefe 60 cm	PG 10	PG 20	Breitenkürzung Schubkasten: Art.-Nr.: 27715												



Großraumschubkasten		Breite	30 cm	40 cm	50 cm	60 cm	70 cm	80 cm	100 cm	120 cm	100 cm	120 cm				
für 1 Raster Höhe für Korpus	Tiefe	Art.-Nr.	NEU	26410	26412	26414	26416	26417	26418	26419	26521	26519	26520			
														ohne Mittelseite	ohne Mittelseite	mit Mittelseite
														für Korpus-tiefe 35 cm	PG 10	PG 20
Tragfähigkeit bis 20 kg.	für Korpus-tiefe 45 cm	Art.-Nr.	26420	26422	26424	26426	26427	26428	26429	26531	26529	26530				
													PG 10	PG 20		
													Art.-Nr.	26460	26462	26464
Bei Planungen mit 4 Raster Korpusen muss immer ein Schwerlasthängebeschlag mitbestellt werden!	für Korpus-tiefe 60 cm	PG 10	PG 20	Breitenkürzung Schubkasten: Art.-Nr.: 27715												



Stoffboxen

für Schubkästen
4 verschiedene Sets

Material: Polyester dunkelgrün mit rutschfesten Noppen

Set 1: Art.-Nr. 29951

B 13 x L 13 cm	B 13 x L 13 cm
B 13 x L 13 cm	B 13 x L 13 cm

Set 2: Art.-Nr. 29952

B 10 x L 26 cm	B 10 x L 26 cm	B 10 x L 26 cm	B 10 x L 26 cm
----------------	----------------	----------------	----------------

Set 3: Art.-Nr. 29953

B 13 x L 13 cm	B 10 x L 26 cm	B 26 x L 26 cm
B 13 x L 13 cm		

Set 4: Art.-Nr. 29954



Zargenlackierung	Art.-Nr.	27756
Schubkastenzarge und -boden in Korpusfarbe lackiert. Mehr pro Schubkasten.		
Bei Schubkästen mit Mittelseite befinden sich 2 Schubkastenzargen im Korpus.		



Tür 19 mm stark für Korpus	für Höhe	für Breite	1 Tür					2 Türen		
			30 cm	40 cm	50 cm	60 cm	70 cm	80 cm	100 cm	120 cm
PG 41 = Glas lackiert in allen Standard- Lackfarben	1 Raster	Art.-Nr.	24010_a	24012_a				24018_a		
			PG 41	PG 42	PG 43					
PG 42 = Glas lackiert gefrostet in allen Standard- Lackfarben	1 1/3 Raster	Art.-Nr.	24000_a	24002_a	24004_a			24008_a	24009_a	
			PG 41	PG 42	PG 43					
PG 43 = Keramik 011 - Schiefer 012 - Beton 013 - Kalkstein	1,5 Raster	Art.-Nr.	24080_a	24082_a	24084_a	24085_a		24088_a	24089_a	24081_a
			PG 41	PG 42	PG 43					
	2 Raster	Art.-Nr.	24020_a	24022_a	24024_a	24025_a	24027_a	24028_a	24029_a	24021_a
			PG 41	PG 42	PG 43					
	2,5 Raster	Art.-Nr.	24090_a	24092_a	24094_a	24095_a	24097_a	24098_a	24099_a	
			PG 41	PG 42	PG 43					
	3 Raster	Art.-Nr.	24030_a	24032_a	24034_a	24035_a	24037_a	24038_a	24039_a	
			PG 41	PG 42	PG 43					
	3,5 Raster	Art.-Nr.	24031_a	24033_a	24043_a	24053_a	24063_a	24059_a	24069_a	
			PG 41	PG 42	PG 43					
	4 Raster	Art.-Nr.	24040_a	24042_a	24044_a	24045_a		24048_a		
			PG 41	PG 42	PG 43					
	4,5 Raster	Art.-Nr.	24013_a	24016_a	24023_a	24026_a		24051_a		
			PG 41	PG 42	PG 43					
	5 Raster	Art.-Nr.	24050_a	24052_a	24054_a	24055_a		24058_a		
			PG 41	PG 42	PG 43					
	5,5 Raster	Art.-Nr.	24070_a	24072_a	24074_a	24075_a		24078_a		
			PG 41	PG 42	PG 43					
	6 Raster	Art.-Nr.	24060_a	24062_a	24064_a	24065_a		24068_a		
			PG 41	PG 42	PG 43					

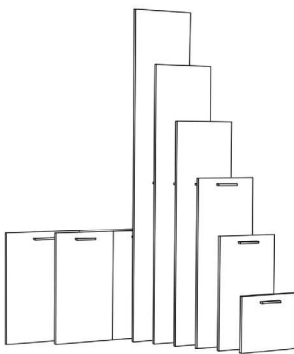

Breiten- / Höhenkürzungen pro Tür: **Art.-Nr. 27711**

Klappen für Korpus	Höhe	Breite	40 cm	50 cm	60 cm	70 cm	80 cm	100 cm	120 cm	140 cm	160 cm	180 cm
	0,5 Raster	Art.-Nr.	24130_a	24131_a	24132_a	24133_a	24134_a	24135_a	24136_a	24137_a	24138_a	24139_a
	Öffnung nach unten		PG 41	PG 42	PG 43							
	2/3 Raster	Art.-Nr.	24140_a	24141_a	24142_a	24143_a	24144_a	24145_a	24146_a	24147_a	24148_a	24149_a
	Öffnung nach unten		PG 41	PG 42	PG 43							
	1 Raster	Art.-Nr.	24112_a	24114_a	24116_a	24117_a	24118_a	24120_a	24121_a	24122_a	24123_a	24124_a
	Öffnung nach oben oder unten		PG 41	PG 42	PG 43							

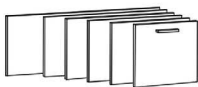

Breitenkürzung: **Art.-Nr. 27711**

Ausstattung der Klappen mit hochwertiger Gasdruckfeder, als Klappenstütze (für die Öffnung nach oben) oder Klappenbremse (für die Öffnung nach unten).
Ab 70 cm serienmäßig mit 2 Gasdruckfedern.

Schubkasten		Breite	30 cm	40 cm	50 cm	60 cm	70 cm	80 cm	100 cm	120 cm	100 cm	120 cm
für 1/2 Raster Höhe für Korpus  Serienmäßig mit Vollauszug und gedämpftem Selbsteinzug!	Tiefe								ohne Mittelseite	ohne Mittelseite	mit Mittelseite	
	für Korpus- tiefe 35 cm	Art.-Nr.	26330_a	26322_a	26324_a	26326_a	26327_a	26328_a	26329_a	26320_a	26325_a	26321_a
		PG 41 PG 42 PG 43										
	für Korpus- tiefe 45 cm	Art.-Nr.	26331_a	26342_a	26344_a	26346_a	26347_a	26348_a	26349_a	26340_a	26345_a	26341_a
		PG 41 PG 42 PG 43										
	für Korpus- tiefe 60 cm	Art.-Nr.	26332_a	26362_a	26364_a	26366_a	26367_a	26368_a	26369_a		26365_a	26361_a
		PG 41 PG 42 PG 43										
Breitenkürzung Schubkasten: Art.-Nr.: 27715												

Schubkasten		Breite	30 cm	40 cm	50 cm	60 cm	70 cm	80 cm	100 cm	120 cm	100 cm	120 cm
für 2/3 Raster Höhe für Korpus  Tragfähigkeit bis 20 kg. Serienmäßig mit Vollauszug und gedämpftem Selbsteinzug!	Tiefe								ohne Mittelseite	ohne Mittelseite	mit Mittelseite	
	für Korpus- tiefe 35 cm	Art.-Nr.	26140_a	26150_a	26151_a	26152_a	26153_a	26154_a	26155_a	26157_a	26156_a	26158_a
		PG 41 PG 42 PG 43										
	für Korpus- tiefe 45 cm	Art.-Nr.	26141_a	26160_a	26161_a	26162_a	26163_a	26164_a	26165_a	26167_a	26166_a	26168_a
		PG 41 PG 42 PG 43										
	für Korpus- tiefe 60 cm	Art.-Nr.	26142_a	26170_a	26171_a	26172_a	26173_a	26174_a	26175_a		26176_a	26178_a
		PG 41 PG 42 PG 43										
Breitenkürzung Schubkasten: Art.-Nr.: 27715												

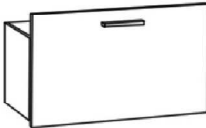
Großraumschubkasten		Breite	30 cm	40 cm	50 cm	60 cm	70 cm	80 cm	100 cm	120 cm	100 cm	120 cm
für 1 Raster Höhe für Korpus  Tragfähigkeit bis 20 kg. Serienmäßig mit Vollauszug und gedämpftem Selbsteinzug! Bei Planungen mit 4 Raster Korpussen muss immer ein Schwerlasthängebeschlag mitbestellt werden!	Tiefe								ohne Mittelseite	ohne Mittelseite	mit Mittelseite	
	für Korpus- tiefe 35 cm	Art.-Nr.	26410_a	26412_a	26414_a	26416_a	26417_a	26418_a	26419_a	26521_a	26519_a	26520_a
		PG 41 PG 42 PG 43										
	für Korpus- tiefe 45 cm	Art.-Nr.	26420_a	26422_a	26424_a	26426_a	26427_a	26428_a	26429_a	26531_a	26529_a	26530_a
		PG 41 PG 42 PG 43										
	für Korpus- tiefe 60 cm	Art.-Nr.	26460_a	26462_a	26464_a	26466_a	26467_a	26468_a	26469_a		26569_a	
		PG 41 PG 42 PG 43										
Breitenkürzung Schubkasten: Art.-Nr.: 27715												

CUBO

Hänge- / Aufsatzregale mit Rückwand - Korpusstärke 10 mm

	Höhe	Breite	Tiefe 24,7 cm			Tiefe 34,7 cm			Tiefe 44,7 cm		
			20 cm	30 cm	40 cm	20 cm	30 cm	40 cm	20 cm	30 cm	40 cm
	1 Raster	Art.-Nr.	12665	12453	12671	12600	12606	12601	12617	12464	12611
	36 cm hoch	PG 10									
		PG 20									
	1 1/3 Raster	Art.-Nr.	12636	12454	12637	12609	12621	12638	12610	12465	12639
	48 cm hoch	PG 10									
		PG 20									
	2 Raster	Art.-Nr.	12666	12455	12672	12603	12620	12622	12618	12466	12612
	72 cm hoch	PG 10									
		PG 20									
	2,5 Raster	Art.-Nr.	12676	12456	12677	12607	12629	12608	12614	12467	12616
90 cm hoch	PG 10										
	PG 20										
3 Raster	Art.-Nr.	12667	12457	12673	12683	12686	12623	12619	12468	12613	
108 cm hoch	PG 10										
	PG 20										
4 Raster	Art.-Nr.	12668	12450	12674	12684	12687	12624	12696	12452	12697	
144 cm hoch	PG 10										
	PG 20										
5 Raster	Art.-Nr.	12669	12458	12675	12685	12688	12689				
180 cm hoch	PG 10										
	PG 20										

Breiten- / Höhenkürzung **Art.-Nr. 27709**

Planbar als Hänge- oder Stapелеlement. Sockel oder FüÙe nicht möglich. Ab 2 Raster Höhe ist jeweils im Raster ein fest montierter Konstruktionsboden.
Bei der Breite 80 cm ist mittig eine fest montierte Mittelseite. Aufhängung mit Keilleiste.

Höhe 36 cm - 1 Raster

1 Mittelseite

Breite	60 cm	80 cm
Tiefe	Art.-Nr.	Art.-Nr.
34,7 cm	PG 10	12440 12602
	PG 20	
44,7 cm	Art.-Nr.	12441
	PG 10	
	PG 20	

30 - 30
40 - 40

Planbar als Hänge- oder Stapелеlement. Sockel oder FüÙe nicht möglich.

Höhe 36 cm - 1 Raster

Breite	20 cm
Art.-Nr.	12442 li
Tiefe	Art.-Nr.
34,7 cm	PG 10
	PG 20
44,7 cm	Art.-Nr.
	Art.-Nr.
	PG 10
	PG 20

10 - 10

Abb. links

Planbar als Hänge- oder Stapелеlement. Sockel oder FüÙe nicht möglich.

Höhe 72 cm - 2 Raster

Breite	60 cm
Tiefe	Art.-Nr.
34,7 cm	PG 10
	PG 20
44,7 cm	Art.-Nr.
	PG 10
	PG 20

20 - 20 - 20

Planbar als Hänge- oder Stapелеlement. Sockel oder FüÙe nicht möglich.

Höhe 90 cm - 2,5 Raster

Breite	70 cm
Tiefe	Art.-Nr.
34,7 cm	PG 10
	PG 20
44,7 cm	Art.-Nr.
	PG 10
	PG 20

35 - 35

Planbar als Hänge- oder Stapелеlement. Sockel oder FüÙe nicht möglich.

Höhe 108 cm - 3 Raster





Breite	40 cm
Tiefe	Art.-Nr.
34,7 cm	PG 10
	PG 20
44,7 cm	Art.-Nr.
	PG 10
	PG 20

15 - 25





Planbar als Hänge- oder Stapелеlement. Sockel oder FüÙe nicht möglich.

CUBO





Hänge- / Aufsatzregale mit Rückwand - Korpusstärke 10 mm

Höhe 18 cm - 0,5 Raster						
	Breite	60 cm	60 cm	100 cm *	120 cm	120 cm
	Art.-Nr.	12640	12644	12678	12646	12647
Tiefe	PG 10					
24,7 cm	PG 20					
	Art.-Nr.	12658	12656	12679	12659	12634
Tiefe	PG 10					
34,7 cm	PG 20					
	Art.-Nr.	12660	12657	12661	12662	12632
Tiefe	PG 10					
44,7 cm	PG 20					

Planbar als Hänge- oder Stapелеlement. Sockel oder Füße nicht möglich. Andere Aufteilung auf Anfrage. * Auch spiegelverkehrt möglich.

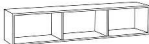
Höhe 18 cm - 0,5 Raster					
	Breite	120 cm	120 cm *	160 cm	180 cm *
	Art.-Nr.	12648	12670	12663	12664
Tiefe	PG 10				
24,7 cm	PG 20				
	Art.-Nr.	12652	12680	12681	12682
Tiefe	PG 10				
34,7 cm	PG 20				
	Art.-Nr.	12654	12693		
Tiefe	PG 10				
44,7 cm	PG 20				

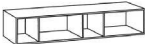

Planbar als Hänge- oder Stapелеlement. Sockel oder Füße nicht möglich. Andere Aufteilung auf Anfrage. * Auch spiegelverkehrt möglich.

Höhe 24 cm - 2/3 Raster						
	Breite	100 cm	120 cm	120 cm	160 cm	180 cm
	Art.-Nr.	12420	12421	12422	12423	12424
Tiefe	PG 10					
24,7 cm	PG 20					
	Art.-Nr.	12430	12691	12432	12433	12434
Tiefe	PG 10					
34,7 cm	PG 20					
	Art.-Nr.	12649	12692			
Tiefe	PG 10					
44,7 cm	PG 20					

Planbar als Hänge- oder Stapелеlement. Sockel oder Füße nicht möglich. Andere Aufteilung auf Anfrage. * Auch spiegelverkehrt möglich.

Hänge- / Aufsatzregale mit Rückwand und Facette (7 mm) - Korpusstärke 10 mm

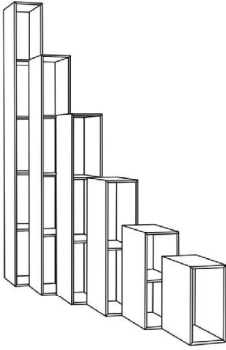
Alle Elemente mit Facette sind nur in lackierter Ausführung möglich!

	Höhe	Breite	Tiefe 24,7 cm			Tiefe 34,7 cm			Tiefe 44,7 cm		
			20 cm	30 cm	40 cm	20 cm	30 cm	40 cm	20 cm	30 cm	40 cm
	1 Raster	Art.-Nr.	11600	11607	11610	11620	11670	11630	11640	11660	11650
	36 cm hoch	PG 10									
		PG 20									
	1 1/3 Raster	Art.-Nr.	11601	11608	11611	11621	11671	11631	11641	11661	11651
	48 cm hoch	PG 10									
		PG 20									
	2 Raster	Art.-Nr.	11602	11609	11612	11622	11672	11632	11642	11662	11652
	72 cm hoch	PG 10									
	PG 20										
	2,5 Raster	Art.-Nr.	11606	11617	11616	11626	11676	11636	11646	11663	11656
	90 cm hoch	PG 10									
	PG 20										
Detailsicht Facette: 	3 Raster	Art.-Nr.	11603	11618	11613	11623	11677	11633	11643	11664	11653
	108 cm hoch	PG 10									
	PG 20										
	4 Raster	Art.-Nr.	11604	11673	11614	11624	11674	11634	11644	11675	11654
	144 cm hoch	PG 10									
	PG 20										
	5 Raster	Art.-Nr.	11605	11619	11615	11625	11678	11635			
	180 cm hoch	PG 10									
	PG 20										

Breiten- / Höhenkürzung Art.-Nr. 27709
 Planbar als Hänge- oder Stapелеlement. Sockel oder FüÙe nicht möglich.

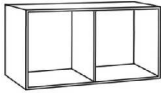
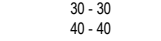
Höhe 36 cm - 1 Raster		Breite	60 cm
1 Mittelseite			
	Tiefe	Art.-Nr.	11681
	34,7 cm	PG 10	
		PG 20	
	Art.-Nr.	11683	
	44,7 cm	PG 10	
		PG 20	

Planbar als Hänge- oder Stapелеlement. Sockel oder FüÙe nicht möglich.





Höhe 36 cm - 1 Raster		Breite	20 cm
	Art.-Nr.	11637 li	
	Art.-Nr.	11638 re	
	Tiefe	Art.-Nr.	
	34,7 cm	PG 10	
		PG 20	
	Art.-Nr.	11627 li	
	44,7 cm	PG 10	
		PG 20	

Abb. links
 Planbar als Hänge- oder Stapелеlement. Sockel oder FüÙe nicht möglich.

Höhe 72 cm - 2 Raster		Breite	60 cm
	Tiefe	Art.-Nr.	11686
	34,7 cm	PG 10	
		PG 20	
	Art.-Nr.	11687	
	44,7 cm	PG 10	
		PG 20	

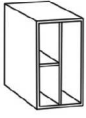
Planbar als Hänge- oder Stapелеlement. Sockel oder FüÙe nicht möglich.

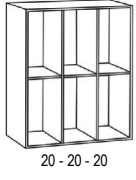
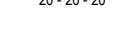

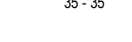



Höhe 90 cm - 2,5 Raster		Breite	70 cm
	Tiefe	Art.-Nr.	11680
	34,7 cm	PG 10	
		PG 20	
	Art.-Nr.	11682	
	44,7 cm	PG 10	
		PG 20	

Planbar als Hänge- oder Stapелеlement. Sockel oder FüÙe nicht möglich.





CUBO

Hänge- / Aufsatzregale mit Rückwand und Facette (7 mm) - Korpusstärke 10 mm







Alle Elemente mit Facette sind nur in lackierter Ausführung möglich!

Höhe 18 cm - 0,5 Raster			20 - 20 - 20 	40 - 40 	60 - 40 	60 - 60 	40 - 40 - 40 
Breite		60 cm	60 cm	NEU 80 cm	100 cm *	120 cm	120 cm
Art.-Nr.		11712	11713	11717	11704	11714	11715
Tiefe	PG 10						
24,7 cm	PG 20						
Art.-Nr.		11751	11750	11718	11700	11752	11754
Tiefe	PG 10						
34,7 cm	PG 20						
Art.-Nr.		11741	11740	11719	11716	11742	11744
Tiefe	PG 10						
44,7 cm	PG 20						

Planbar als Hänge- oder Stapелеlement. Sockel oder FüÙe nicht möglich. Andere Aufteilung auf Anfrage. * Auch spiegelverkehrt möglich.

Höhe 18 cm - 0,5 Raster		30 - 60 - 30 	20 - 40 - 20 - 40 	40 - 20 - 40 - 20 - 40 	20 - 40 - 20 - 40 - 20 - 40 
Breite		120 cm	120 cm *	160 cm	180 cm *
Art.-Nr.		11708	11705	11706	11707
Tiefe	PG 10				
24,7 cm	PG 20				
Art.-Nr.		11753	11701	11702	11703
Tiefe	PG 10				
34,7 cm	PG 20				
Art.-Nr.		11743	11709		
Tiefe	PG 10				
44,7 cm	PG 20				

Planbar als Hänge- oder Stapелеlement. Sockel oder FüÙe nicht möglich. Andere Aufteilung auf Anfrage. * Auch spiegelverkehrt möglich.

Höhe 24 cm - 2/3 Raster		33 - 33 - 33 	20 - 60 - 20 	60 - 60 	20 - 40 - 20 - 40 	40 - 20 - 40 - 20 - 40 	20 - 40 - 20 - 40 - 20 - 40 
Breite		100 cm	100 cm	120 cm	120 cm	160 cm	180 cm
Art.-Nr.		11772	11761	11773	11774	11775	11776
Tiefe	PG 10						
24,7 cm	PG 20						
Art.-Nr.		11762	11782	11763	11764	11765	11766
Tiefe	PG 10						
34,7 cm	PG 20						
Art.-Nr.		11768	11769	11767			
Tiefe	PG 10						
44,7 cm	PG 20						

Planbar als Hänge- oder Stapелеlement. Sockel oder FüÙe nicht möglich. Andere Aufteilung auf Anfrage.

TV-Wandpaneele

Gesamttiefe 4,9 cm
3 cm Wandabstand

Schattenfuge mit schwarzer Leiste, Befestigung mit Keilleisten

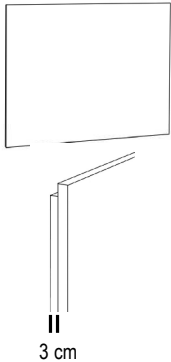

Höhe

2/3 Raster
24 cm hoch

1 Raster
36 cm hoch

2 Raster
72 cm hoch

2,5 Raster
90 cm hoch

3 Raster
108 cm hoch

Breite	100 cm	120 cm	140 cm	180 cm	200 cm	240 cm	260 cm
Art.-Nr.	26861	26860	26863	26862	26865	26864	26866
	PG 10						
	PG 20						
Art.-Nr.	26871	26870	26873	26872	26875	26874	26876
	PG 10						
	PG 20						
Art.-Nr.	26881	26880	26883	26882	26885	26884	26886
	PG 10						
	PG 20						
Art.-Nr.	26891	26890	26893	26892	26895	26894	26901
	PG 10						
	PG 20						
Art.-Nr.	26896	26897	26898	26899	26889	26900	26903
	PG 10						
	PG 20						

Alternativ können Sie hier die Ausführungen 154 - Risseiche und 156 - Risseiche milk aus gruppe 20 bestellen.

Breiten- / Höhenkürzung Art.-Nr. 27741

Indirekte Beleuchtung und TV-Vorbereitung siehe Zubehör.

senkrechte TV-Wandpaneele

Gesamttiefe 4,9 cm
3 cm Wandabstand

Schattenfuge mit schwarzer Leiste, Befestigung mit Keilleisten

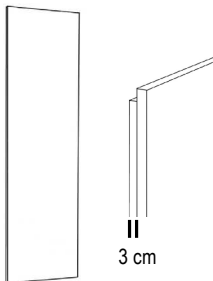

Höhe

bis 2/3 Raster
24 cm hoch

bis 1 Raster
36 cm hoch

bis 4,5 Raster
162 cm hoch

bis 5 Raster
180 cm hoch

bis 5,5 Raster
198 cm hoch

bis 6 Raster
216 cm hoch

Breite	50 cm	60 cm	70 cm
Art.-Nr.	26980	26986	26992
	PG 10		
	PG 20		
Art.-Nr.	26981	26987	26993
	PG 10		
	PG 20		
Art.-Nr.	26982	26988	26994
	PG 10		
	PG 20		
Art.-Nr.	26983	26989	26995
	PG 10		
	PG 20		
Art.-Nr.	26984	26990	26996
	PG 10		
	PG 20		
Art.-Nr.	26985	26991	26997
	PG 10		
	PG 20		

Alternativ können Sie hier die Ausführungen 154 - Risseiche und 156 - Risseiche milk aus gruppe 20 bestellen.

Breitenkürzung Art.-Nr. 27741

Indirekte Beleuchtung und TV-Vorbereitung siehe Zubehör.

Paneele zur Wandvertäfelung NEU

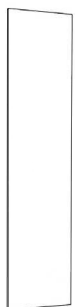

Höhe

198 cm

variabel
bis 260 cm

Tiefe: 3,4 cm

Breite	bis 30 cm	bis 60 cm	bis 80 cm
Art.-Nr.	84040	84041	84048
	PG 10		
	PG 20		
Art.-Nr.	84043	84044	
	PG 10		
	PG 20		

Die Paneele benötigen zwingend einen Abstand von 3 cm zur Raumhöhe.
Keine indirekte Beleuchtung möglich.

Wandboard 39 mm stark Befestigung mit Steckträgern an Zimmerwand (massives Mauerwerk)	Tiefe 24,7 cm	Breite	bis 100 cm	bis 120 cm	bis 180 cm	bis 240 cm	
		Art.-Nr.	23200	23202	23204	23206	
		PG 10 PG 20					
		Breitenkürzung ohne Mehr.					



Panelboard 39 mm stark Verschraubt mit Wandpaneel, planbar im Raster	Tiefe 24,7 cm	Breite	bis 70 cm	bis 80 cm	bis 100 cm	bis 120 cm	bis 180 cm
		Art.-Nr.	23196	23197	23198	23199	23185
		PG 10 PG 20					
		Breitenkürzung ohne Mehr.		Mehr Ausklinkung: Art.-Nr.		27719	



Wandboard ^{NEU} mit gerundeter feiner Metallablage (3 mm) und Holzrücken (12 cm hoch)	Tiefe 20 cm	Breite	60 cm	120 cm	160 cm
		Art.-Nr.	23221	23223	23225
		PG 10 PG 20			
		Holzrücken: Furnier + Lack Metallablage: nur Lack			

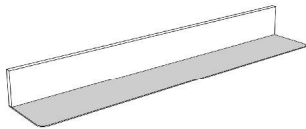

Blende	19 mm stark, max. 7 Raster hoch, 100 cm breit				
pro qm inkl. Kantenmaterial:	Art.-Nr. 17468				
	PG 10				
Mindest:	PG 20				
		Raumteilerausführung für Korpuselement:	Art.-Nr.	27330	
		Raumteilerausführung für Abdeckblatt:	Art.-Nr.	27332	
		Raumteilerausführung für Sockelplatte:	Art.-Nr.	27334	
		Raumteilerausführung für Außenseite:	Art.-Nr.	27333	

Holz-Einlegeböden									
für Korpus 19 mm stark		Breite	30 cm	40 cm	50 cm	60 cm	70 cm	80 cm	90 cm
Tiefe	Art.-Nr.		27470	27272	27274	27276	27275	27278	27271
35 cm	PG 10								
	PG 20								
45 cm	Art.-Nr.	27471	27486	27485	27496	27277	27497	27491	
	PG 10								
60 cm	PG 20								
	Art.-Nr.	27472	27473	27474	27475	27279	27477	27476	
	PG 10								
	PG 20								

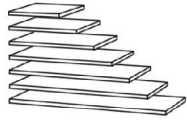



Glas-Einlegeböden		Klarglas							
für Korpus 8 mm stark		bis Breite	30 cm	40 cm	50 cm	60 cm	70 cm	80 cm	
Tiefe	Art.-Nr.		27180	27182	27184	27186	27185	27188	
35 cm									
45 cm	Art.-Nr.	27181	27626	27636	27646	27647	27656		

Wenn Glaseinlegeböden bestellt werden entfallen die Holzeinlegeböden.
Die Konstruktionsböden können nicht durch Glasböden ersetzt werden.
Glasbodenbeleuchtung: siehe Zubehör.



zusätzliche Außenseiten									
Materialstärke 10 mm		Tiefe				Tiefe			
pro Seite		35 cm	45 cm			35 cm	45 cm		
Höhe und Tiefe in Frontmaß	Art.-Nr.		12270	12271	Höhe und Tiefe in Frontmaß		12282	12283	
0,5 Raster 17,5 cm hoch	PG 10				3 Raster 107,5 cm hoch	PG 10			
	PG 20					PG 20			
	Art.-Nr.	12272	12273			Art.-Nr.	12284	12285	
2/3 Raster 23,5 cm hoch	PG 10				3,5 Raster 125,5 cm hoch	PG 10			
	PG 20					PG 20			
	Art.-Nr.	12274	12275			Art.-Nr.	12286	12287	
1 Raster 35,5 cm hoch	PG 10				4 Raster 143,5 cm hoch	PG 10			
	PG 20					PG 20			
	Art.-Nr.	12276	12277			Art.-Nr.	12288	12289	
1 1/3 Raster 47,5 cm hoch	PG 10				4,5 Raster 161,5 cm hoch	PG 10			
	PG 20					PG 20			
	Art.-Nr.	12296	12297			Art.-Nr.	12290	12291	
1,5 Raster 53,5 cm hoch	PG 10				5 Raster 179,5 cm hoch	PG 10			
	PG 20					PG 20			
	Art.-Nr.	12278	12279			Art.-Nr.	12292	12293	
2 Raster 71,5 cm hoch	PG 10				5,5 Raster 197,5 cm hoch	PG 10			
	PG 20					PG 20			
	Art.-Nr.	12280	12281			Art.-Nr.	12294	12295	
2,5 Raster 89,5 cm hoch	PG 10				6 Raster 215,5 cm hoch	PG 10			
	PG 20					PG 20			

- in Frontaufteilung oder durchgehend (wird im Werk vormontiert)
- Furnierichtung wie Front (bis 3 R waagrecht, ab 3,5 R senkrecht)
- bei gestapelten Korpusen ist keine durchgehende Außenseite möglich

zusätzliche Außenseiten

Materialstärke 6 mm



- in Frontaufteilung oder durchgehend (wird im Werk vormontiert)
- Furnierichtung wie Front (bis 3 R waagrecht, ab 3,5 R senkrecht)
- bei gestapelten Korpusen ist keine durchgehende Außenseite möglich

Holz

Ausführung: lackiert oder furniert

	Höhe in Frontmaß	0,5 Raster (17,5 cm)	2/3 Raster (23,5 cm)	1 Raster (35,5 cm)	1 1/3 Raster (47,5 cm)	1,5 Raster (53,5 cm)	2 Raster (71,5 cm)	2,5 Raster (89,5 cm)	3 Raster (107,5 cm)	3,5 Raster (125,5 cm)
Tiefe 35 cm	Art.-Nr. PG 10 PG 20	11800	11801	11802	11803	11804	11805	11806	11807	11808
45 cm	Art.-Nr. PG 10 PG 20	11810	11811	11812	11813	11814	11815	11816	11817	11818

Keramik "Oberfläche matt"

Ausführung: 011 Schiefer, 012 Beton oder 013 Kalkstein

	Höhe in Frontmaß	0,5 Raster (17,5 cm)	2/3 Raster (23,5 cm)	1 Raster (35,5 cm)	1 1/3 Raster (47,5 cm)	1,5 Raster (53,5 cm)	2 Raster (71,5 cm)	2,5 Raster (89,5 cm)	3 Raster (107,5 cm)	3,5 Raster (125,5 cm)
Tiefe 35 cm	Art.-Nr. PG 10	11820	11821	11822	11823	11824	11825	11826	11827	11828
45 cm	Art.-Nr. PG 10	11830	11831	11832	11833	11834	11835	11836	11837	11838

Keramik "Oberfläche glänzend"

Ausführung: 014 Marmor weiß oder 015 Marmor schwarz

	Höhe in Frontmaß	0,5 Raster (17,5 cm)	2/3 Raster (23,5 cm)	1 Raster (35,5 cm)	1 1/3 Raster (47,5 cm)	1,5 Raster (53,5 cm)	2 Raster (71,5 cm)	2,5 Raster (89,5 cm)	3 Raster (107,5 cm)	3,5 Raster (125,5 cm)
Tiefe 35 cm	Art.-Nr. PG 10	11840	11841	11842	11843	11844	11845	11846	11847	11848
45 cm	Art.-Nr. PG 10	11850	11851	11852	11853	11854	11855	11856	11857	11858

Glas lackiert

Ausführung: alle Standard-Lackfarben

	Höhe in Frontmaß	0,5 Raster (17,5 cm)	2/3 Raster (23,5 cm)	1 Raster (35,5 cm)	1 1/3 Raster (47,5 cm)	1,5 Raster (53,5 cm)	2 Raster (71,5 cm)	2,5 Raster (89,5 cm)	3 Raster (107,5 cm)	3,5 Raster (125,5 cm)
Tiefe 35 cm	Art.-Nr. PG 10	11860	11861	11862	11863	11864	11865	11866	11867	11868
45 cm	Art.-Nr. PG 10	11870	11871	11872	11873	11874	11875	11876	11877	11878

Glas lackiert gefrostet

Ausführung: alle Standard-Lackfarben

	Höhe in Frontmaß	0,5 Raster (17,5 cm)	2/3 Raster (23,5 cm)	1 Raster (35,5 cm)	1 1/3 Raster (47,5 cm)	1,5 Raster (53,5 cm)	2 Raster (71,5 cm)	2,5 Raster (89,5 cm)	3 Raster (107,5 cm)	3,5 Raster (125,5 cm)
Tiefe 35 cm	Art.-Nr. PG 10	11880	11881	11882	11883	11884	11885	11886	11887	11888
45 cm	Art.-Nr. PG 10	11890	11891	11892	11893	11894	11895	11896	11897	11898

CUBO

Holzabdeckblatt			bis	bis	bis	bis	bis	bis	bis	bis
10 mm	Tiefe	für Korpusbreite	70 cm	100 cm	120 cm	150 cm	200 cm	240 cm	280 cm	320 cm
furniert oder lackiert	35 cm	Art.-Nr.	22310	22311	22312	22313	22322	22323	22324	22325
		PG 10								
		PG 20								
	45 cm	Art.-Nr.	22314	22315	22316	22317	22326	22327	22328	22329
		PG 10								
		PG 20								
60 cm	Art.-Nr.	22318	22319	22320	22321	22330	22331	22332	22333	
	PG 10									
	PG 20									

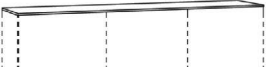

Werden mehrere Korpusse nebeneinander geplant, wird das Abdeckblatt bis zu einer Länge von 320 cm durchgehend gefertigt.

Holzabdeckblatt			bis	bis	bis	bis	bis	bis	bis	bis
26 mm	Tiefe	für Korpusbreite	70 cm	100 cm	120 cm	150 cm	200 cm	240 cm	280 cm	320 cm
furniert oder lackiert	35 cm	Art.-Nr.	27500	27510	27520	27530	27540	27550	27501	27505
		PG 10								
		PG 20								
	45 cm	Art.-Nr.	27502	27512	27522	27532	27542	27552	27511	27515
		PG 10								
		PG 20								
60 cm	Art.-Nr.	27504	27514	27524	27534	27544	27556	27521	27525	
	PG 10									
	PG 20									

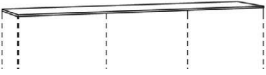

Werden mehrere Korpusse nebeneinander geplant, wird das Abdeckblatt bis zu einer Länge von 320 cm durchgehend gefertigt.

Holzabdeckblatt			bis	bis	bis	bis	bis	bis	bis
39 mm	Tiefe	für Korpusbreite	70 cm	100 cm	120 cm	150 cm	200 cm	240 cm	260 cm
furniert oder lackiert	35 cm	Art.-Nr.	27141	27151	27161	27171	27144	27154	27164
		PG 10							
		PG 20							
	45 cm	Art.-Nr.	27142	27152	27162	27172	27145	27155	27165
		PG 10							
		PG 20							
60 cm	Art.-Nr.	27143	27153	27163	27173	27146	27156	27166	
	PG 10								
	PG 20								

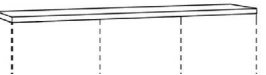

Werden mehrere Korpusse nebeneinander geplant, wird das Abdeckblatt bis zu einer Länge von 260 cm durchgehend gefertigt.

Glasabdeckblatt			bis	bis	bis	bis	bis	bis	bis	bis
6 mm stark	Tiefe	für Korpusbreite	70 cm	100 cm	120 cm	150 cm	200 cm	240 cm	280 cm	310 cm
farbig lackiert in allen Standard-Lackfarben	35 cm	Art.-Nr.	27400	27401	27402	27403	27404	27405	27406	27407
	45 cm	Art.-Nr.	27410	27411	27412	27413	27414	27415	27416	27417
	60 cm	Art.-Nr.	27420	27421	27422	27423	27424	27425		

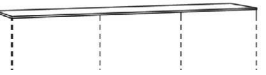

Werden mehrere Korpusse nebeneinander geplant, wird das Abdeckblatt bis zu einer Länge von 310 cm durchgehend gefertigt.

Glasabdeckblatt			bis	bis	bis	bis	bis	bis	bis	bis
6 mm stark	Tiefe	für Korpusbreite	70 cm	100 cm	120 cm	150 cm	200 cm	240 cm	280 cm	310 cm
gefrostet farbig lackiert in allen Standard-Lackfarben	35 cm	Art.-Nr.	27560	27561	27562	27563	27564	27565	27566	27567
	45 cm	Art.-Nr.	27570	27571	27572	27573	27574	27575	27576	27577
	60 cm	Art.-Nr.	27580	27581	27582	27583	27584	27585		

Werden mehrere Korpusse nebeneinander geplant, wird das Abdeckblatt bis zu einer Länge von 310 cm durchgehend gefertigt.

CUBO

Keramikabdeckblätter

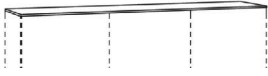
Schiefer 6 mm stark Oberfläche matt	Tiefe	Breite	bis	bis	bis	bis	bis	bis	bis
			70 cm	100 cm	120 cm	150 cm	200 cm	240 cm	290 cm
	35 cm	Art.-Nr.	28400	28401	28402	28403	28404	28405	28406
	45 cm	Art.-Nr.	28410	28411	28412	28413	28414	28415	28416
	60 cm	Art.-Nr.	28420	28421	28422	28423	28424	28425	

Werden mehrere Korpusse nebeneinander geplant, wird das Abdeckblatt bis zu einer Länge von 290 cm durchgehend gefertigt.

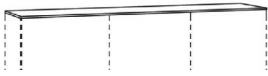
Beton 6 mm stark Oberfläche matt	Tiefe	Breite	bis	bis	bis	bis	bis	bis	bis
			70 cm	100 cm	120 cm	150 cm	200 cm	240 cm	290 cm
	35 cm	Art.-Nr.	28430	28431	28432	28433	28434	28435	28436
	45 cm	Art.-Nr.	28440	28441	28442	28443	28444	28445	28446
	60 cm	Art.-Nr.	28450	28451	28452	28453	28454	28455	

Werden mehrere Korpusse nebeneinander geplant, wird das Abdeckblatt bis zu einer Länge von 290 cm durchgehend gefertigt.

Kalkstein 6 mm stark Oberfläche stumpf matt	Tiefe	Breite	bis	bis	bis	bis	bis	bis	bis
			70 cm	100 cm	120 cm	150 cm	200 cm	240 cm	290 cm
	35 cm	Art.-Nr.	28460	28461	28462	28463	28464	28465	28466
	45 cm	Art.-Nr.	28470	28471	28472	28473	28474	28475	28476
	60 cm	Art.-Nr.	28480	28481	28482	28483	28484	28485	

Werden mehrere Korpusse nebeneinander geplant, wird das Abdeckblatt bis zu einer Länge von 290 cm durchgehend gefertigt.

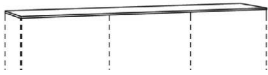
Marmor weiß 6 mm stark Oberfläche glänzend	Tiefe	Breite	bis	bis	bis	bis	bis	bis	bis
			70 cm	100 cm	120 cm	150 cm	200 cm	240 cm	290 cm
	35 cm	Art.-Nr.	28490	28491	28492	28493	28494	28495	28496
	45 cm	Art.-Nr.	28500	28501	28502	28503	28504	28505	28506
	60 cm	Art.-Nr.	28510	28511	28512	28513	28514	28515	

Werden mehrere Korpusse nebeneinander geplant, wird das Abdeckblatt bis zu einer Länge von 290 cm durchgehend gefertigt.

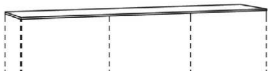
Marmor schwarz 6 mm stark Oberfläche glänzend	Tiefe	Breite	bis	bis	bis	bis	bis	bis	bis
			70 cm	100 cm	120 cm	150 cm	200 cm	240 cm	290 cm
	35 cm	Art.-Nr.	28520	28521	28522	28523	28524	28525	28526
	45 cm	Art.-Nr.	28530	28531	28532	28533	28534	28535	28536
	60 cm	Art.-Nr.	28540	28541	28542	28543	28544	28545	

Werden mehrere Korpusse nebeneinander geplant, wird das Abdeckblatt bis zu einer Länge von 290 cm durchgehend gefertigt.

CUBO Zubehör

Beleuchtung: dimmbar hell/dunkel und verstellbare Lichtfarbe warm/kalt

Emotion Spot schwenkbar

Vitrinenbeleuchtung empfohlen bis 2 Raster



Art.-Nr. 27628

(2 Watt)

EEK A++ (L&S, Super Spot)

- Vitrinenbeleuchtung schwenkbar
- verstellbare Lichtfarbe warm oder kalt
- eingelassen in Boden
- 48 x 48 mm
- alufarbig

benötigtes Zubehör:

Einkanal-Multifunktionsfernbedienung (Art.-Nr. 27630)

1 Trafo (max. 15 Watt)

27244

1 Trafo (max. 30 Watt)

27245

Superlight Spot

Vitrinenbeleuchtung empfohlen ab 2 Raster



Art.-Nr. 27624

(2,9 Watt)

EEK A++ (L&S, Superlight)

- Vitrinenbeleuchtung starr
- verstellbare Lichtfarbe warm oder kalt
- eingelassen in Boden
- 70 x 70 mm
- alufarbig

benötigtes Zubehör:

Einkanal-Multifunktionsfernbedienung (Art.-Nr. 27630)

1 Trafo (max. 15 Watt)

27244

1 Trafo (max. 30 Watt)

27245

Lichtkanal inkl. LED-Band "Nubio"

verstellbare Lichtfarbe warm oder kalt



Länge Art.-Nr.

bis 100 cm 27615

bis 200 cm 27616

bis 300 cm 27617

benötigtes Zubehör:

Einkanal-Multifunktionsfernbedienung (Art.-Nr. 27630)

1 Trafo (max. 15 Watt)

27244

1 Trafo (max. 30 Watt)

27245

(7,5 Watt pro Meter)

EEK A++ (L&S, 1778591)

- verstellbare Lichtfarbe warm oder kalt
- Dimmfunktion hell/dunkel
- bis zu 3 m Länge
- Kanal 18,7 x 12 mm
- inklusive Endkappen

LED-Leuchte "Race"



Art.-Nr.

27218

(3,1 Watt)

EEK A++ (L&S, Rettangolo)

- Vitrinenbeleuchtung unter Oberboden
- Dimmfunktion hell/dunkel
- verstellbare Lichtfarbe warm oder kalt
- 170 x 25 x 10 mm
- alufarbig

benötigtes Zubehör:

Einkanal-Multifunktionsfernbedienung (Art.-Nr. 27630)

1 Trafo (max. 15 Watt)

27244

1 Trafo (max. 30 Watt)

27245

Beleuchtung "Deko Line" inkl. LED-Band

nur für Korpusaußenseiten



Länge Wattzahl Art.-Nr.

100 cm 7,5 Watt 27680

150 cm 11 Watt 27681

200 cm 15 Watt 27682

250 cm 18,8 Watt 27684

- einsetzbar bei offenen Fächern, hinter Glasausschnitten und Alurahmen-Türen
- flächenbündig eingefräst innen in die Korpusaußenseite, 10 cm von der Rückwand, einseitig
- Dimmfunktion hell/dunkel
- verstellbare Lichtfarbe warm oder kalt

EEK A++ (L&S, 1778591)

benötigtes Zubehör:

Einkanal-Multifunktionsfernbedienung (Art.-Nr. 27630)

1 Trafo (max. 15 Watt)

27244

1 Trafo (max. 30 Watt)

27245

indirekte Beleuchtung hinter Korpus

inkl. Rahmen und Trafo

LED-Band Nubio:

- Dimmfunktion hell/dunkel
- verstellbare Lichtfarbe warm oder kalt

EEK A++ (L&S, 1778591)

Beispielmaße:

für 1,5 R (54 cm) Korpus = Höhe 52,5 cm

für 245,2 cm Korpus = Breite 240 cm

Höhe

1 R

1,5 R

2 R

2,5 R

3 R

4 R

Breite

Art.-Nr.

27900

27901

27902

27903

27904

27905

bis 125 cm

bis 245 cm

bis 315 cm

Art.-Nr.

27910

27911

27912

27913

27914

27915

Art.-Nr.

27920

27921

27922

27923

27924

27925

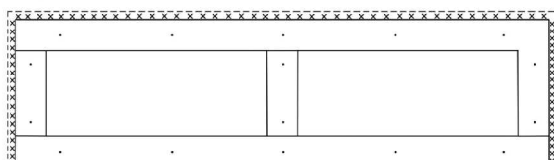

Hinweis: Nicht möglich bei 10 mm Regalen!

benötigtes Zubehör:

Einkanal-Multifunktionsfernbedienung (Art.-Nr. 27630)

CUBO Zubehör

Beleuchtung: dimmbar hell/dunkel und verstellbare Lichtfarbe warm/kalt

LED-Rückwandleuchte für Glasböden

Nur für Korpusbauweise geeignet!

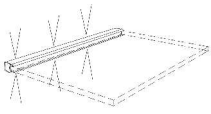

Korpusbreite	Wattzahl	Art.-Nr.
40 cm	3,6 Watt	27661
50 cm	4,6 Watt	27662
60 cm	5,6 Watt	27663

EEK A (L248.11)

- verstellbare Lichtfarbe warm oder kalt
- Dimmfunktion hell/dunkel
- Zuleitung 1,8 m
- Stecker schwarz

benötigtes Zubehör:

Einkanal-Multifunktions-Fernbedienung (Art.-Nr. 27630)

1 Trafo (max. 15 Watt)

(Das Kabel wird durch eine Bohrung in der Rückwand nach hinten geführt. Dies wäre also sichtbar, wenn der Boden nachträglich versetzt werden soll).

27244

1 Trafo (max. 30 Watt)

27245

CUBO Zubehör

Fernbedienungen für Beleuchtung mit verstellbarer Lichtfarbe warm/kalt

Einkanal - Multifunktionsfernbedienung



Art.-Nr.
27630

- Funktionen:
- An/Aus - Schalter
 - Dimmfunktion hell/dunkel
 - verstellbare Lichtfarbe warm oder kalt

Um die Funktionen der Beleuchtungen (inkl. verstellbarer Lichtfarbe warm oder kalt) vollständig nutzen zu können, ist die Bestellung dieser Fernbedienung zwingend notwendig. Alternativ erhalten Sie einen Fußschalter, welcher nur einen An/Aus-Schalter besitzt.

Mehrkanal-Multifunktionsfernbedienung

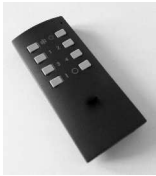

Art.-Nr.
27634

Beinhaltet eine Fernbedienung und einen Empfänger. Anschluss von bis zu 4 verschiedenen Beleuchtungen in einem, oder mehreren zusammenhängenden Möbelstücken möglich. Steuerung über 4 separate Kanäle.

Den Trafo müssen Sie zusätzlich bestellen.

- Funktionen:
- An/Aus - Schalter
 - Dimmfunktion hell/dunkel
 - verstellbare Lichtfarbe warm oder kalt
 - Einzel- oder Gruppenschaltung
 - max. 36 Watt pro Kanal

	Trafo, 15 Watt	Trafo, 30 Watt	Trafo, 60 Watt
Art.-Nr.	27244	27245	27246

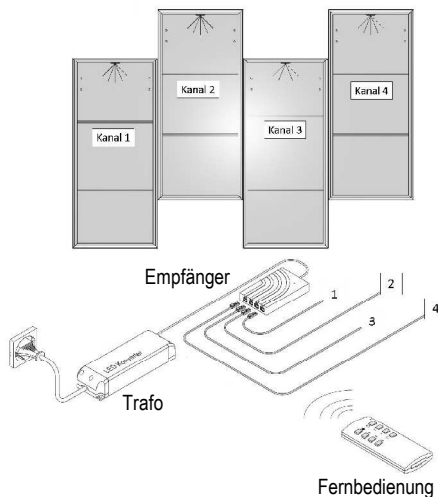

Ergänzungsset Mehrkanal-Multifunktionsfernbedienung

Empfänger Art.-Nr. 27637

Beinhaltet einen ergänzenden Empfänger. Wird benötigt, wenn mehrere Möbelstücke getrennt im Raum verteilt stehen. Für jedes weitere Möbelstück mit Beleuchtung wird ein weiteres Ergänzungsset + Trafo benötigt. Der Empfänger wird mit der Mehrkanal-Multifunktionsfernbedienung gekoppelt.

Den Trafo müssen Sie zusätzlich bestellen.

	Trafo, 15 Watt	Trafo, 30 Watt	Trafo, 60 Watt
Art.-Nr.	27244	27245	27246

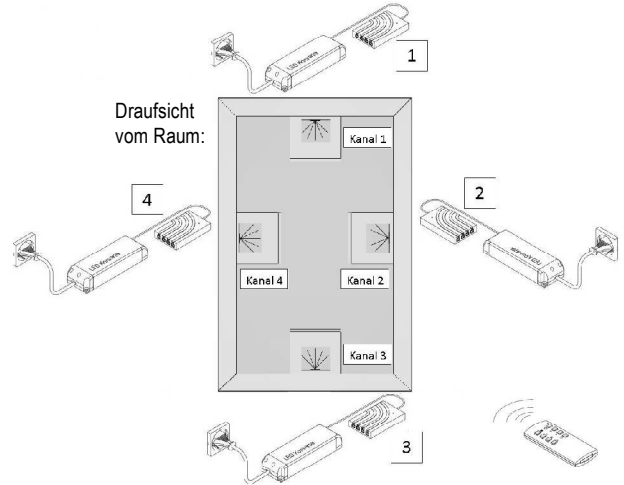

Smarthome App-Steuerung **NEU**

kann nur in Verbindung mit einer Mehrkanal-Multifunktionsfernbedienung (Art-Nr. 27634) verwendet werden

Art.-Nr.
27638

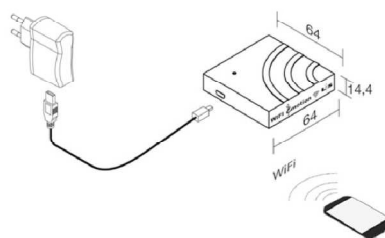

- Funktionen:
- An/Aus
 - Dimmfunktion hell/dunkel
 - verstellbare Lichtfarbe warm/kalt
 - Einzel- oder Gruppenschaltung
 - unterstützt bis zu 4 Leuchtengruppen mit jeweils 4 Kanälen (4x4)
 - kein Router notwendig, stellt bei Bedarf ein eigenes WLAN-Netz bereit
 - App ist für Android und iOS verfügbar

CUBO Zubehör

TV-Vorbereitung: Kabeldurchlass rund



Kabeldurchlass lose: **Art.-Nr. 17809**

eingebaut: **Art.-Nr. 17810**

eingebaut: **Art.-Nr. 27811**

für Glas- oder Keramikabdeckblatt: **Art.-Nr. 27813**

(Mindestabstand von der hinteren Kante 80 mm)

(Ø 60 mm alufarbig)

Bitte exakte Vermaßung (mit Skizze) angeben!

Achtung: Bei Unterteilen mit Schubkästen wird eine geringere Schubkastentiefe geliefert!

Beispiel: Unterteil mit Schubkasten 45 cm tief = Schubkastentiefe 35 cm tief!

Kabeldurchlass im Korpus (1 Bohrung), z.B. Mittelseite / Rückwand / Außenseite

Kabeldurchlass im Korpus einschließlich Abdeckblatt 10 und 40 mm (2 Bohrungen)

Kabeldurchlass im Korpus einschließlich Glas- bzw. Keramikabdeckblatt (2 Bohrungen)

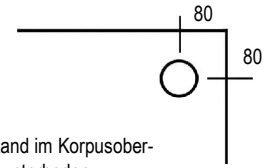

Mindestabstand im Korpusober- bzw. Korpusunterboden

Infrarot-Repeater für alle gängigen Fernbedienungen



Mit Standfuß: **Art.-Nr. 27777**

Montage in TV-Panel: **Art.-Nr. 27776**
(Bitte Position angeben) Standfuß entfällt.

bis zu 3 Sender

TV-Vorbereitung: Kabeldurchlass eckig



Kabeldurchlass rechteckig, alufarbig, für Korpus einschl. Abdeckblatt (Bei Korpusen mit Mittelseite sitzt der Kabeldurchlass mittig darüber.)
Fräsmaß: 7,2 x 15,2 cm

Art.-Nr. 77810

für Glas- oder Keramikabdeckblatt:

Art.-Nr. 77811

Rückwandblende mit Magnethalterung

für Elemente mit einem 1/2 Raster oder 2/3 Raster Fach

(maximale Breite 80 cm)



Art.-Nr. 27841

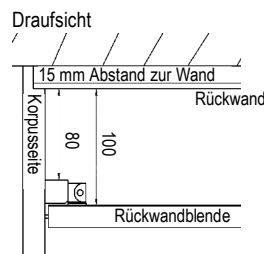

KorpUSAusschnitt hinter Panel

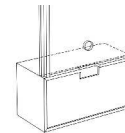

Art.-Nr. 27836

TV-Halterung zur Wandmontage

nach "VESA"-Norm



starre Halterung
- neigbar

Art.-Nr. 27746

max. Größe und Belastung des Fernsehers: 40 - 100 Zoll, max. 45 kg

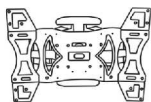

schwenkbare Halterung
- nach vorne ausziehbar

Art.-Nr. 27747

max. Größe und Belastung des Fernsehers: 40 - 65 Zoll, max. 45 kg

Blend-Manschette

unter wandhängenden TV-Geräten zur Abdeckung der Kabel
B/H/T: 18/12/5 cm



Art.-Nr. 27844

Achtung:

Inklusive KorpUSAusschnitt für Kabelführung

KorpUSAusschnitt mit Mink-Bürste **NEU**

KorpUSAusschnitt 15 x 4 cm

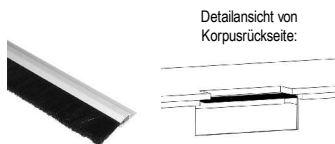

Detailansicht von
Korpusrückseite:

Art.-Nr. 77814

frei positionierbar (Mindestabstand zur Korpusaußenseite 15 cm)

Nicht über eine Mittelseite planen!

für Glas- oder Keramikabdeckblatt:

Art.-Nr. 77815

CUBO

Firma / Einrichtungshaus:	Korpus:	Tour:
	Front:	Woche:
	Griff:	AB-Nr.
	Sonstiges:	Kom.

Korpushöhe	Aufüstung der Artikel		Aufüstung der Artikel	
	Stck.	Bestell-Nr.	Stck.	Bestell-Nr.
216 cm				
180 cm				
144 cm				
108 cm				
90 cm				
72 cm				
54 cm				
36 cm				
18 cm				
	<div style="display: flex; align-items: center;"> <div style="border: 1px solid black; width: 15px; height: 15px; margin-right: 5px;"></div> = 10 cm Korpushöhe zuzüglic Sockel + 2,6 cm, Drehfuß + 1,8 cm oder Stellfuß + 0,8 cm! </div>			
Tiefen				
35 cm →				
45 cm →				
60 cm →				