

# Möbel LETZ

*Finden und Wohlfühlen*



## Typenplan

Bellano von Gwinner - Highboard BE61 weiß/ Astnussbaum

### **Wichtiger Hinweis für Sie**

Etwaige Hinweise des Herstellers in dieser Produktinformation, die sich auf die Gewährleistung beziehen, haben für Sie keinerlei Bindungswirkung und können von Ihnen ignoriert werden. Ihre gesetzlichen Gewährleistungsrechte als Verbraucher uns gegenüber, als Ihrem Verkäufer, werden dadurch in keiner Weise berührt oder eingeschränkt. Sie können sich wegen aller Mängel jederzeit an uns wenden. Darüber hinaus gehende Herstellergarantien bleiben natürlich unberührt. Dieser Artikel wird hergestellt von Radon Möbelvertriebsgesellschaft mBH, Zum See 7, 14542 Werder (Havel), Deutschland, [auftrag@radonmoebel.de](mailto:auftrag@radonmoebel.de)

Möbel Letz GmbH  
Am Gewerbepark 11  
06895 Zahna-Elster

Tel.: 035383 - 6018 50

Fax.: 035383 - 6018 17

# BELLANO

EINE IDEE MIT WEITBLICK

**GWINNER**<sup>®</sup>  
by Radon





# BELLANO

## AUSFÜHRUNGEN

### AKZENTBEREICHE

Astnussbaum Natur  
Balkeneiche Natur  
Balkeneiche Honig  
Wildeiche Natur  
Wildeiche Honig

### LACKSEIDENMATT

Lack Weiß  
Lack Fango  
Lack Anthrazit

Die lieferbaren Farbtöne sind modellspezifisch und entsprechen keiner Normung. Die Farbmuster geben diese Töne annähernd wieder und dienen zur Orientierung.

### PLANUNGSHINWEISE:

Die Griffe werden bei allen Ausführungen standardmäßig in Edelstahloptik geliefert. Auf Wunsch auch preisgleich in Anthrazit, falls gewünscht deutlich auf dem Auftrag vermerken. Metall-Fußgestelle werden analog zu den Griffen in Edelstahloptik oder Anthrazit geliefert.

Akzentbereiche sind die Vitrinenrückwände, die TV-Bank und die Winkelboarde. Diese werden in der gewünschten Holzart geliefert.



**GWINNER**  
by Radon





## INHALT

2	Ausführungen
4	Unser Versprechen
5	Planungs- und Bestellhinweise
6-7	Produktinformationen
8-12	Kombinationen
13-20	Planungssystem Einzeltypen
21-22	Zubehör
23	Couchtisch- und Esstischempfehlungen

## AUFTRAG & SERVICE

AUFTRAGGWINNER@RADONMOEBELDE



## PERFEKTION MIT LEIDENSCHAFT

Die Herstellung von hochwertigen Möbelstücken ist für uns eine Herzensangelegenheit und das schon seit fast 100 Jahren. Neben den fachlichen Qualifikationen und speziellem Know-how haben unsere Mitarbeiter einen ganz besonderen Sinn für den Werkstoff Holz und das Möbelstück, welches daraus gefertigt wird.



## BESONDERS NACHHALTIG: FURNIERHOLZ

Für die Herstellung unserer Möbel verwenden wir aus ökologischen Aspekten fast ausschließlich edelstes Furnierholz. Furnier ist als echtes Holz ein Qualitätsprodukt besonderer Güte: Ein dicker Holzstamm wird für die Furnierherstellung dünn geschnitten und es entstehen viele Quadratmeter Echtholzoberfläche. Somit ist Furnier das dünnste und ökologischste Massivholz der Welt.



## 5 JAHRE GARANTIE

Entsprechend unserer hohen Qualitätsansprüche gewähren wir unseren Kunden ein 5 Jahre Garantie-versprechen auf sämtliche Gwinner Produkte.



# PLANUNGS- UND BESTELLHINWEISE

## QUALITÄTSMERKMALE

- » Die Korpusse und Fronten sind außen und innen seidenmatt lackiert.
- » Die Akzentbereiche sind in Astnussbaum Natur, Wildeiche Natur, Wildeiche Honig, Balkeneiche Natur, Balkeneiche Honig
- » Die Metall-Fußgestelle werden analog zum Griff in Edelstahlfarben oder Anthrazit geliefert.
- » Die Schubkästen laufen auf Quadro-Teilauszügen mit Softschließung.
- » Die eingesetzten Ganzmetall-Klippbänder sind 3-fach verstellbar und serienmäßig mit Dämpfung ausgestattet.

Bitte beachten Sie, dass es sich bei den eingesetzten Akzenthölzern um ein echtes Naturprodukt handelt, bei dem Farb- und Strukturunterschiede, Äste und dunklere Wuchsmerkmale nicht auszuschließen sind und daher auch keine Beanstandungen darstellen. Trotz größter Sorgfalt bei der Verarbeitung durch unsere Fachleute lassen sich Abweichungen zu Prospektabbildungen oder Musterwänden nicht ausschließen. Bei Balkeneiche werden ganz bewusst Hölzer mit Rissen und Astlöchern ausgesucht. Erst dieses zeitaufwendige Verfahren gibt den Holzflächen ihren gewollt urwüchsigen Charakter bei dem Modell. Wir weisen ausdrücklich darauf hin, dass diese Wuchs- und Bearbeitungsmerkmale bei Modell BELLANO gewollt sind, den Wert Ihres Unikats erhöhen und daher auch nicht als Qualitätsmangel anerkannt werden.



**BELLANO**

IST INDIVIDUELL PLANBAR MIT  
DEM PLANUNGSPROGRAMM

**furn plan**



## HABEN SIE BEI IHRER PLANUNG AN ALLES GEDACHT? FÜR BELLANO SIND FOLGENDE ANGABEN ERFORDERLICH:

- ✓ Die Lackausführung von Korpus und Front
- ✓ Die Ausführung der Akzentbereiche
- ✓ Stellfolge oder Skizze bei freien Planungen
- ✓ Zubehör und Beleuchtungen falls gewünscht

**!** Wir empfehlen bei der Verwendung von Beleuchtungen den Einsatz des Elektrostaufachs mit Funkfernbedienung. So lassen sich alle Vorschaltgeräte, Stecker und Verteiler elegant verstauen, sind einfach zu erreichen und alle **■** Beleuchtungen können über die Fernbedienung geschaltet werden.

Wir weisen darauf hin, dass sich bei unklaren oder unvollständigen Aufträgen der Liefertermin verlängern kann. Bitte achten Sie bei ihren Bestellungen auf Vollständigkeit, nur so können wir eine schnelle und fehlerfreie Auftragsabwicklung gewährleisten. Maßgebend für Maß- und Ausführungsangaben ist ausschließlich die aktuelle Typenliste.

## PRODUKTINFORMATIONEN

### HERSTELLUNGSLAND

EU / POLEN

### VERARBEITETE MATERIALIEN

Die Front besteht in allen Lackausführungen aus 19 mm MDF-Platten. Seiten, Böden und Rückwände aus Spanplatten. Im sichtbaren Bereich lackiert oder im Akzentbereich echtholzfurniert. Seiten und Böden 19 mm, TV-Bänke 59mm, Rückwände 5 mm stark.

Schubkästen laufen auf Quadro-Teilauszügen mit Softeinzug und Dämpfung, geprüft für 40.000 Öffnungen.

Türen und Glastüren haben vernickelte 3-fach justierbare Metalltopfbänder mit Schnellmontagetechnik, geprüft für 40.000 Öffnungen. Für alle Verschleißteile wird ein funktionsfähiger kompatibler Ersatz von mindestens 5 Jahren sichergestellt.

Vitrinentüren sind aus Floatglas klar, Glaseinlegeböden aus Floatglas klar, Couchtischablagen aus satiniertem Glas.

### BELASTBARKEIT



Unterteilschubkästen mit 15 kg, alle anderen Schubkästen mit 10 kg bei gleichmäßiger Beladung.

Holzböden mit 15 kg, Glasböden mit 10 kg. Weitere Belastungsangaben an den entsprechenden Elementen.

### PFLEGEHINWEISE

Reinigen mit trockenem Staubtuch oder leicht feucht abwischen. Die eingesetzten Lacke sind hochabriebfest nach DIN 68861.

### ELEKTRIK

Alle Beleuchtungselemente und Anschlusskabel sind VDE geprüft.

### ENERGIEVERBRAUCH



Die eingesetzten LED-Beleuchtungen enthalten eine Lichtquelle der Energieeffizienz-klasse <F> auf einer Skala von A (höchste Effizienz) bis G (geringste Effizienz). Die Lichtquellen in den LED-Beleuchtungen sind nicht tauschbar.

## Elektroinstallation:

Nachfolgende Skizze ist eine schematische Darstellung der Positionen und Verlegewege der Elektroinstallation. Die Darstellungen der Leitungen, Beleuchtungen und des Elektrotaufachs sind rein symbolisch und nicht maßstabsgetreu. Die dargestellten Leitungen liegen mit Ausnahme des Kabelkanals auf der Rückseite der Elemente.

Zur optimierten Kabelführung zwischen Unterteil und Hängeschrank oder Winkelbord wird ein weißer, streichfähiger Kabelkanal mitgeliefert. Der Kabelkanal kann an die Wand geklebt oder geschraubt werden, es können abhängig vom Kabelquerschnitt ein bis drei Kabel darin verlegt werden.

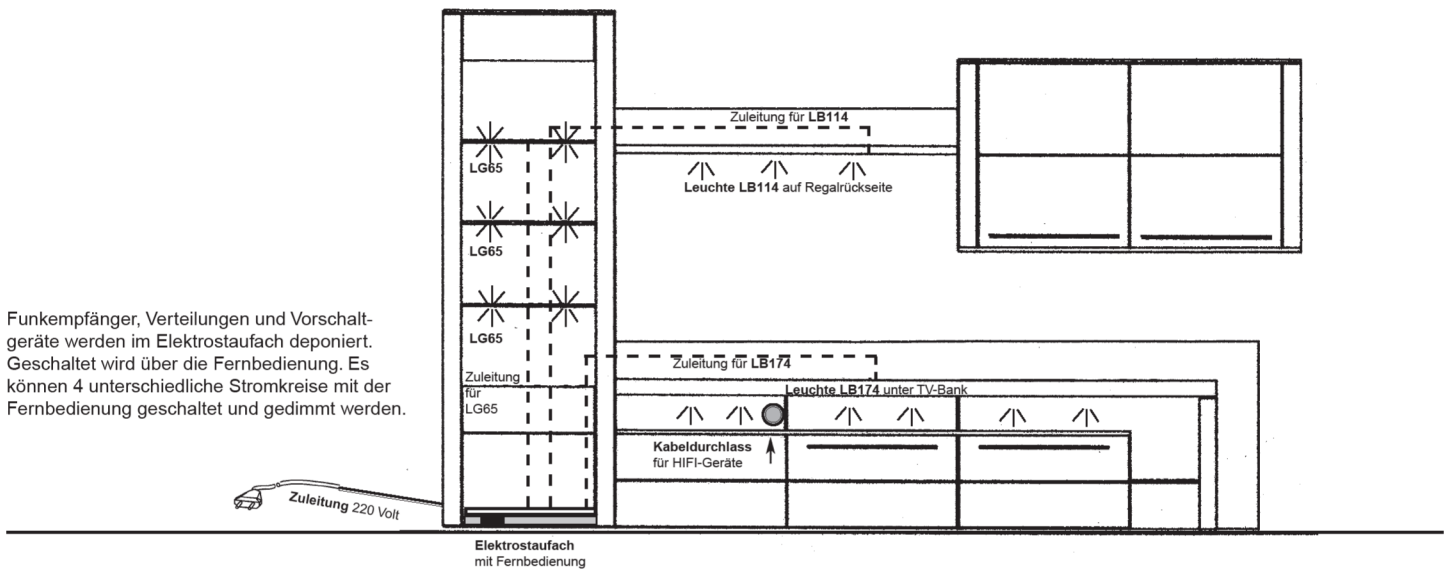



Maße in cm direkt am jeweiligen Bild!

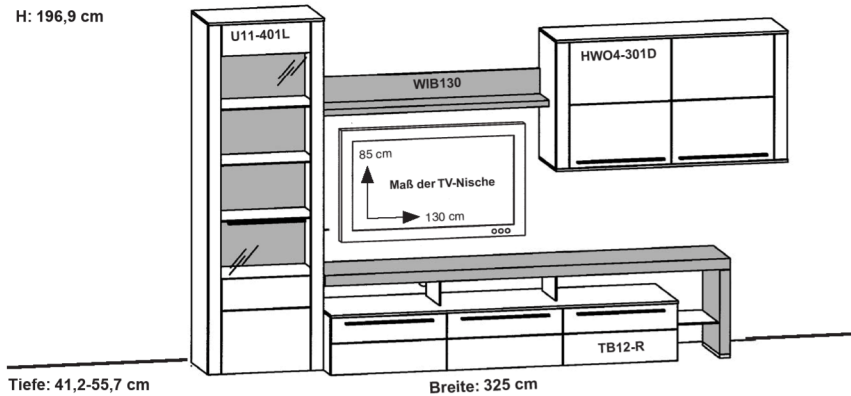

**Best.-Nr.** BE01 (wie Abbildung!) BE01-SV (seitenverkehrt!)

### Empfohlenes Zubehör:

Beleuchtung	
3 LED-Glaskantenbeleuchtungen	LG65
1 Vorschaltgerät 30 Watt	LEVG30
1 LED-Beleuchtung für WIB130	LB114
1 LED-Beleuchtung für die TV-Bank	LB174
1 Elektrotaufach mit Fernbedienung	LES65F

Zubehör allgemein	
1-3 Klappeneinsätze für das UT	K2K-65
1 IR-Repeater	IRST
3 Vollauszüge für das Unterteil	VZ500
3 Organisationseinteilungen für UT	ET2-65

**Artikelbeschreibung und Angaben zu den Energieklassen siehe Zubehör**

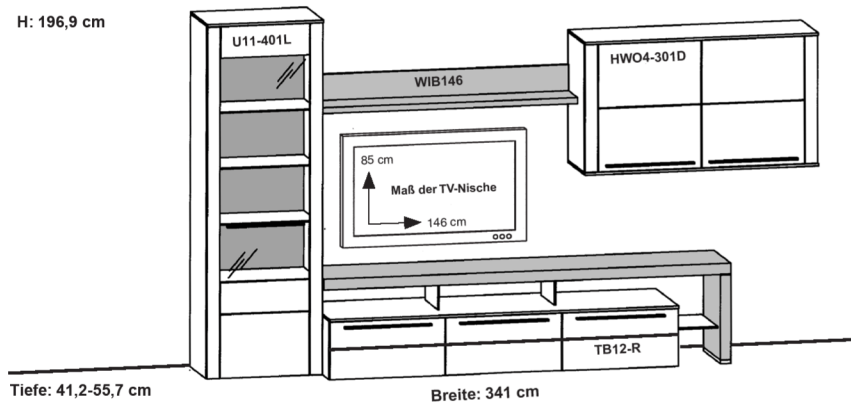

**Best.-Nr.** BE02 (wie Abbildung!) BE02-SV (seitenverkehrt!)

### Empfohlenes Zubehör:

Beleuchtung	
3 LED-Glaskantenbeleuchtungen	LG65
1 Vorschaltgerät 30 Watt	LEVG30
1 LED-Beleuchtung für WIB146	LB114
1 LED-Beleuchtung für die TV-Bank	LB174
1 Elektrotaufach mit Fernbedienung	LES65F

Zubehör allgemein	
1-3 Klappeneinsätze für das UT	K2K-65
1 IR-Repeater	IRST
3 Vollauszüge für das Unterteil	VZ500
3 Organisationseinteilungen für UT	ET2-65

**Artikelbeschreibung und Angaben zu den Energieklassen siehe Zubehör**

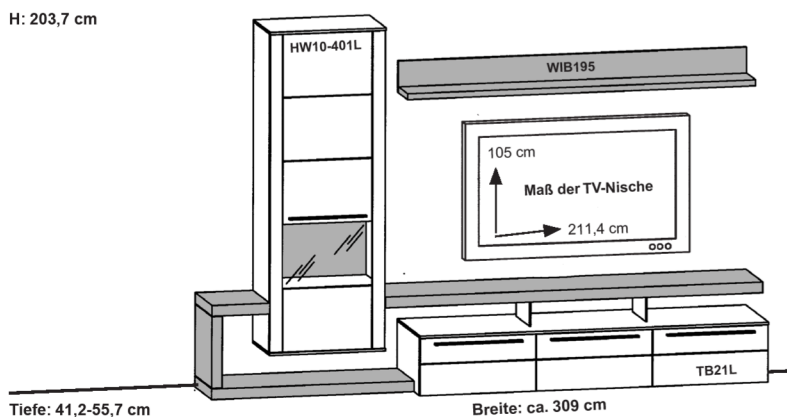

**Best.-Nr.** BE25 (wie Abbildung!) BE25-SV (seitenverkehrt!)

### Empfohlenes Zubehör:

Beleuchtung	
1 LED-Strahler für die Vitrine	LST2
1 Vorschaltgerät 15 Watt	LEVG15
1 LED-Beleuchtung für WIB195	LB174
1 LED-Beleuchtung für die TV-Bank	LB174
1 Elektrotaufach mit Fernbedienung	LES65F

Zubehör allgemein	
1-3 Klappeneinsätze für das UT	K2K-65
1 IR-Repeater	IRST
3 Vollauszüge für das Unterteil	VZ500
3 Organisationseinteilungen für UT	ET2-65

**Artikelbeschreibung und Angaben zu den Energieklassen siehe Zubehör**

Maße in cm direkt am jeweiligen Bild!

H: 179,3 cm

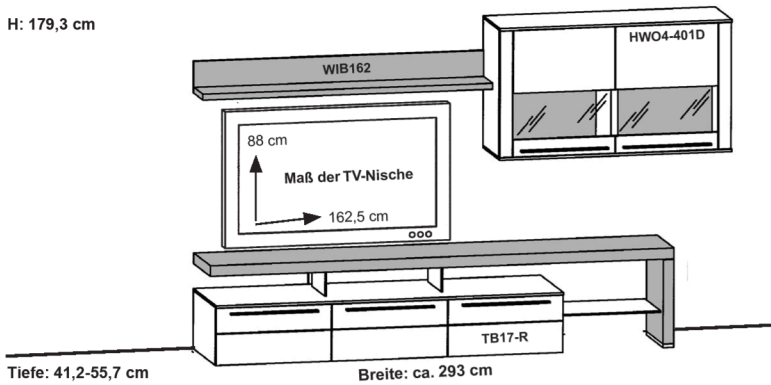

Best.-Nr. **BE26** (wie Abbildung!)

**BE26-SV** (seitenverkehrt!)

### Empfohlenes Zubehör:

#### Beleuchtung

2 LED-Strahler für die Vitrine	<b>LST2</b>
1 Vorschaltgerät 15 Watt	<b>LEVG15</b>
1 LED-Beleuchtung für <b>WIB162</b>	<b>LB144</b>
1 LED-Beleuchtung für die TV-Bank	<b>LB174</b>
1 Elektrotaufach mit Fernbedienung	<b>LES65F</b>

#### Zubehör allgemein

1-3 Klappeneinsätze für das UT	<b>K2K-65</b>
1 IR-Repeater	<b>IRST</b>
3 Vollauszüge für das Unterteil	<b>VZ500</b>
3 Organisationseinteilungen für UT	<b>ET2-65</b>

Artikelbeschreibung und Angaben zu den Energieklassen siehe Zubehör

H: 179,3 cm

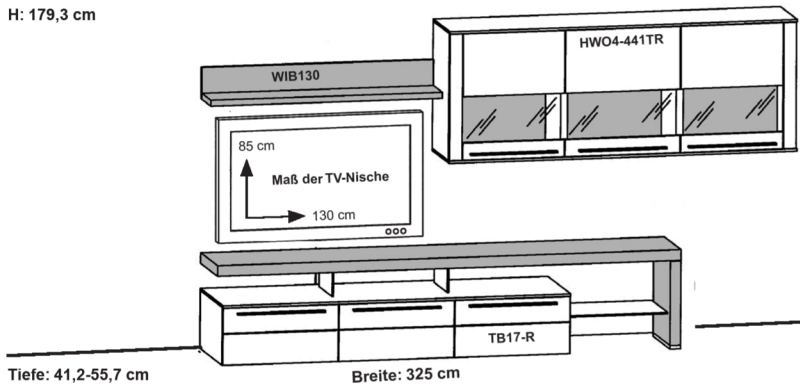

Best.-Nr. **BE30** (wie Abbildung!)

**BE30-SV** (seitenverkehrt!)

### Empfohlenes Zubehör:

#### Beleuchtung

3 LED-Strahler für die Vitrine	<b>LST2</b>
1 Vorschaltgerät 30 Watt	<b>LEVG30</b>
1 LED-Beleuchtung für <b>WIB130</b>	<b>LB114</b>
1 LED-Beleuchtung für die TV-Bank	<b>LB174</b>
1 Elektrotaufach mit Fernbedienung	<b>LES65F</b>

#### Zubehör allgemein

1-3 Klappeneinsätze für das UT	<b>K2K-65</b>
1 IR-Repeater	<b>IRST</b>
3 Vollauszüge für das Unterteil	<b>VZ500</b>
3 Organisationseinteilungen für UT	<b>ET2-65</b>

Artikelbeschreibung und Angaben zu den Energieklassen siehe Zubehör

H: 213,2 cm

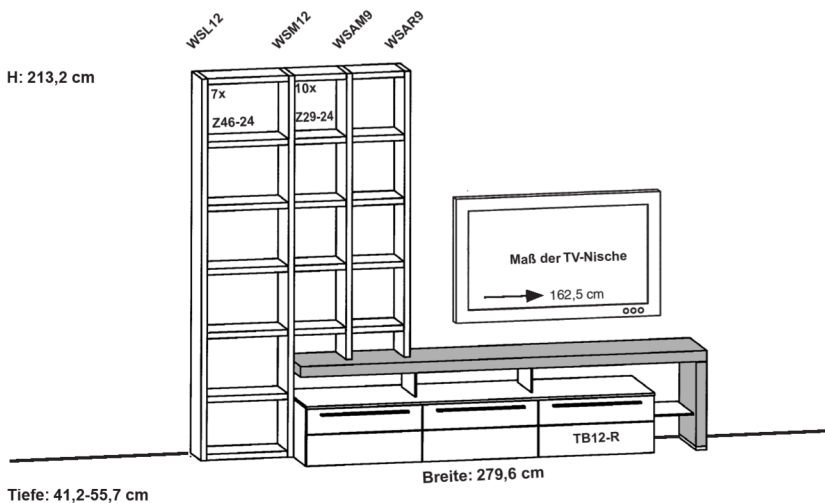

Best.-Nr. **BE90** (wie Abbildung!)

**BE90-SV** (seitenverkehrt!)

### Empfohlenes Zubehör:

#### Beleuchtung

1 Vorschaltgerät 15 Watt	<b>LEVG15</b>
1 LED-Beleuchtung für die TV-Bank	<b>LB174</b>

#### Zubehör allgemein

1-3 Klappeneinsätze für das UT	<b>K2K-65</b>
1 IR-Repeater	<b>IRST</b>
3 Vollauszüge für das Unterteil	<b>VZ500</b>
3 Organisationseinteilungen für UT	<b>ET2-65</b>

Artikelbeschreibung und Angaben zu den Energieklassen siehe Zubehör

Maße in cm direkt am jeweiligen Bild!

H: 213,2 cm

H: 73,7 cm

Tiefe: 25-41,2 cm

Breite: 247,1 cm

**Best.-Nr.**

**BE94** (wie Abbildung!)

**BE94-SV** (seitenverkehrt!)

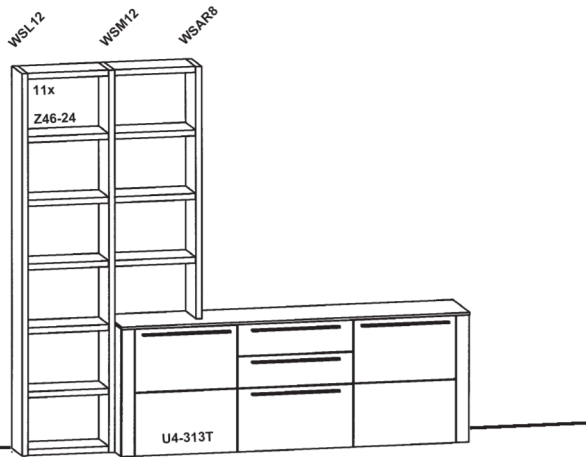

### Empfohlenes Zubehör:

#### Zubehör allgemein

3 Vollauszüge für das Highboard	<b>VZ320</b>
1-2 Besteckteileilungen	<b>E1-65</b>

**Artikelbeschreibung und Angaben zu den Energieklassen siehe Zubehör**

H: 213,2 cm

Tiefe: 25-41,2 cm

**Best.-Nr.**

**BE100** (wie Abbildung!)

**BE100-SV** (seitenverkehrt!)

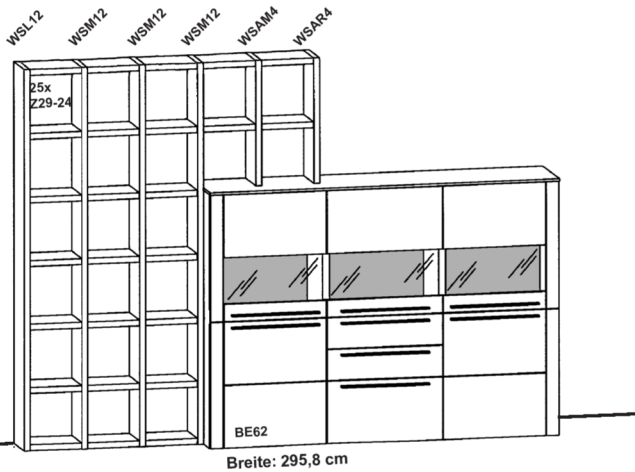

Breite: 295,8 cm

### Empfohlenes Zubehör:

#### Beleuchtung

3 LED-Strahler für das Highboard	<b>LST2</b>
1 Vorschaltgerät 15 Watt	<b>LEVG15</b>

#### Zubehör allgemein

3 Vollauszüge für das Highboard	<b>VZ320</b>
1-2 Besteckteileilungen	<b>E1-65</b>

**Artikelbeschreibung und Angaben zu den Energieklassen siehe Zubehör**



Maße in cm direkt am jeweiligen Bild!

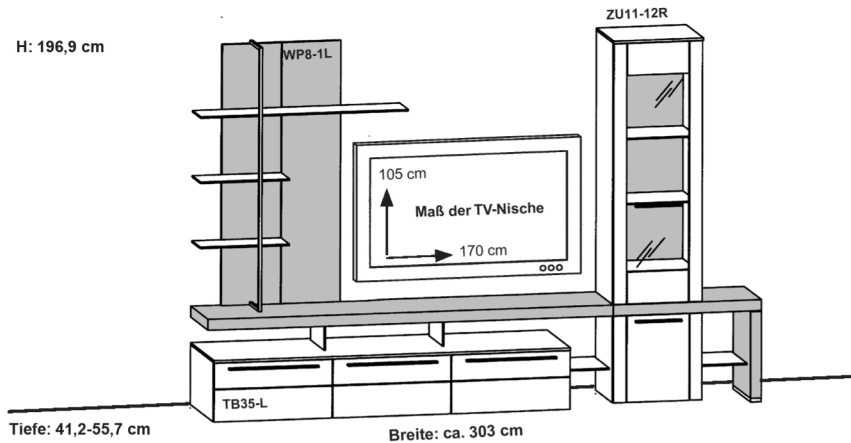

Best.-Nr. **BE215** (wie Abbildung!) **BE215-SV** (seitenverkehrt!)

### Empfohlenes Zubehör:

#### Beleuchtung

1 LED-Strahler für die Vitrine	<b>LST2</b>
2 LED-Glaskantenbeleuchtungen	<b>LG49</b>
1 LED-Panelbeleuchtung	<b>LEDSET8</b>
1 LED-Beleuchtung für die TV-Bank	<b>LB174</b>
1 Vorschaltgerät 30 Watt	<b>LEVG30</b>
1 Elektrostaufach mit Fernbedienung	<b>LES49F</b>

#### Zubehör allgemein

1-3 Klappeneinsätze für das UT	<b>K2K-65</b>
1 IR-Repeater	<b>IRST</b>
3 Vollauszüge für das Unterteil	<b>VZ500</b>
1-3 Organisationseinteilungen für UT	<b>ET2-65</b>

Artikelbeschreibung und Angaben zu den Energieklassen siehe Zubehör

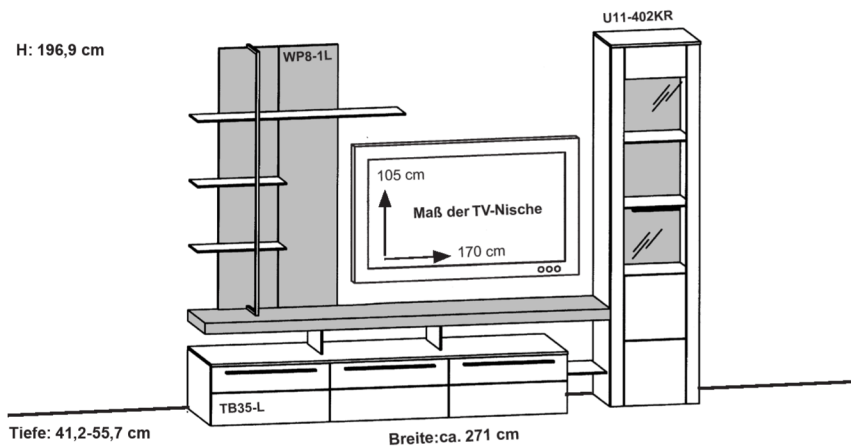

Best.-Nr. **BE216** (wie Abbildung!) **BE216-SV** (seitenverkehrt!)

### Empfohlenes Zubehör:

#### Beleuchtung

1 LED-Strahler für die Vitrine	<b>LST2</b>
2 LED-Glaskantenbeleuchtungen	<b>LG49</b>
1 LED-Panelbeleuchtung	<b>LEDSET8</b>
1 LED-Beleuchtung für die TV-Bank	<b>LB174</b>
1 Vorschaltgerät 30 Watt	<b>LEVG30</b>
1 Elektrostaufach mit Fernbedienung	<b>LES49F</b>

#### Zubehör allgemein

1-3 Klappeneinsätze für das UT	<b>K2K-65</b>
1 IR-Repeater	<b>IRST</b>
3 Vollauszüge für das Unterteil	<b>VZ500</b>
1-3 Organisationseinteilungen für UT	<b>ET2-65</b>

Artikelbeschreibung und Angaben zu den Energieklassen siehe Zubehör

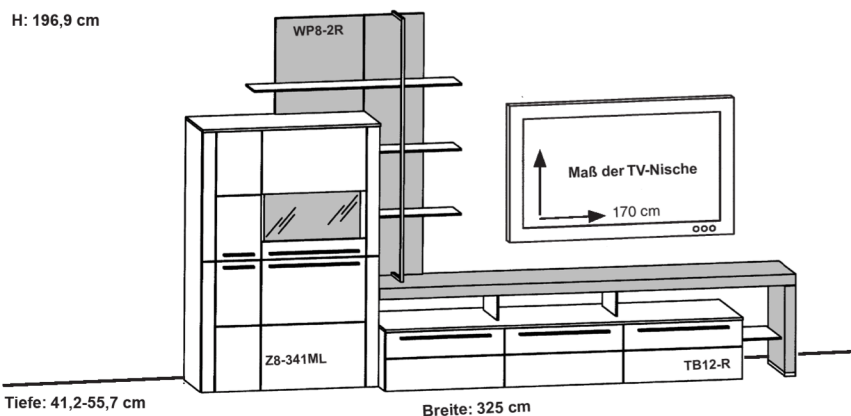

Best.-Nr. **BE221** (wie Abbildung!) **BE221-SV** (seitenverkehrt!)

### Empfohlenes Zubehör:

#### Beleuchtung

1 LED-Strahler für die Vitrine	<b>LST2</b>
1 LED-Panelbeleuchtung	<b>LEDSET8</b>
1 LED-Beleuchtung für die TV-Bank	<b>LB174</b>
1 Vorschaltgerät 30 Watt	<b>LEVG30</b>
1 Elektrostaufach mit Fernbedienung	<b>LES65F</b>

#### Zubehör allgemein

1-3 Klappeneinsätze für das UT	<b>K2K-65</b>
1 IR-Repeater	<b>IRST</b>
3 Vollauszüge für das Unterteil	<b>VZ500</b>
1-3 Organisationseinteilungen für UT	<b>ET2-65</b>

Artikelbeschreibung und Angaben zu den Energieklassen siehe Zubehör

Maße in cm direkt am jeweiligen Bild!

H: 144,1 cm

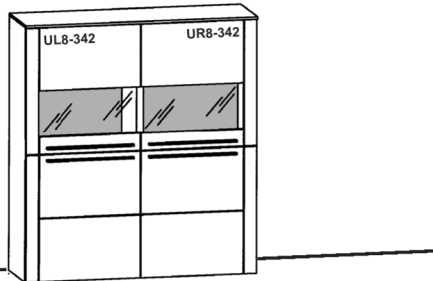

Tiefe: 41,2 cm

Breite: 130 cm

**Best.-Nr.** BE61

### Empfohlenes Zubehör:

#### Beleuchtung

2 LED-Strahler für das Highboard	LST2
1 Vorschaltgerät 15 Watt	LEVG15

**Artikelbeschreibung und Angaben zu den Energieklassen siehe Zubehör**

H: 144,1 cm

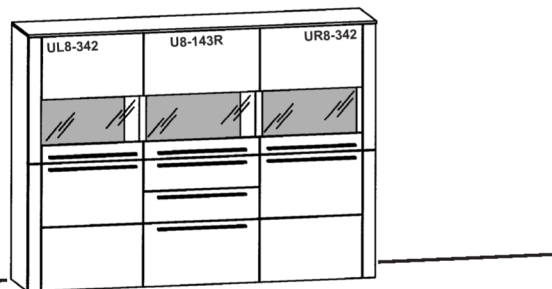

Tiefe: 41,2 cm

Breite: 195 cm

**Best.-Nr.** BE62

### Empfohlenes Zubehör:

#### Beleuchtung

3 LED-Strahler für das Highboard	LST2
1 Vorschaltgerät 15 Watt	LEVG15

#### Zubehör allgemein

3 Vollauszüge für das Highboard	VZ320
1-2 Besteckteileilungen	E1-65

**Artikelbeschreibung und Angaben zu den Energieklassen siehe Zubehör**

# Planungssystem Einzeltypen

Maße in cm direkt am jeweiligen Bild!

ohne Beleuchtungen und Zubehör

 = Akzentbereich

## Hohe Elemente 11-Raster

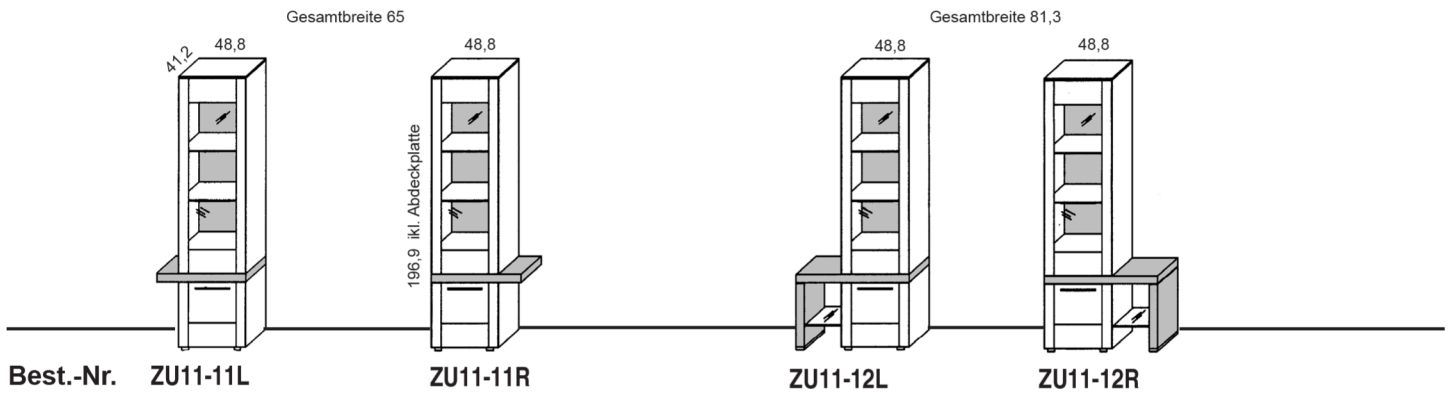
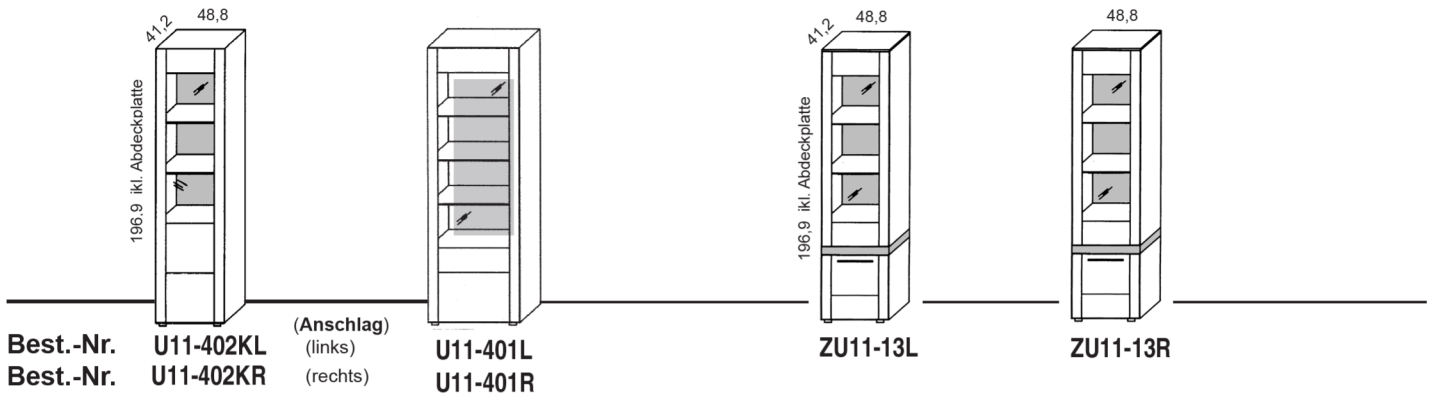

## TV-Unterbauten 3-Raster

 Die Belastbarkeit der TV-Bänke beträgt 45 kg



Best.-Nr. TB30-L

TB30-R



Best.-Nr. TB35-L

TB35-R

### LED-Beleuchtung TB30-L/R und TB35-L/R

Enthält eine LED-Leuchte 174 cm lang, 12 Volt/5,1 Watt. Kabellänge ca. 4 Meter. Vorschaltgerät erforderlich.

Best.-Nr. LB174



Diese Produkte enthalten Lichtquellen der Energieeffizienzklasse <F> auf einer Skala von A (höchste Effizienz) bis G (geringste Effizienz). Die Lichtquellen in den LED-Beleuchtungen sind nicht tauschbar.



# Planungssystem Einzeltypen

Maße in cm direkt am jeweiligen Bild!

ohne Beleuchtungen und Zubehör

 = Akzentbereich

## TV-Unterbauten ohne Rückwand bestehend aus Unterteil, TV-Bank und Glasboden

 Die Belastbarkeit der TV-Bänke beträgt 45 kg

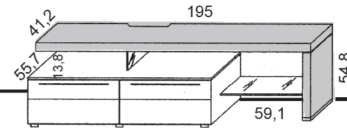
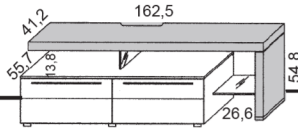

Best.-Nr. **TB19-R** (wie Abb.) **TB19-L** (seitenverkehrt!)

Best.-Nr. **TB11-R** (wie Abb.) **TB11-L** (seitenverkehrt!)

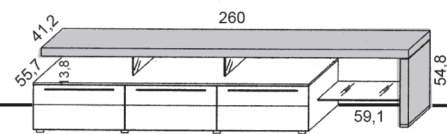
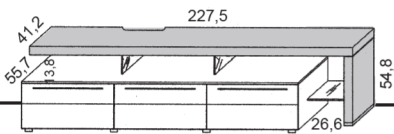

Best.-Nr. **TB12-R** (wie Abb.) **TB12-L** (seitenverkehrt!)

Best.-Nr. **TB17-R** (wie Abbildung!) **TB17-L** (seitenverkehrt!)

**LED-Beleuchtung für TB19-R und TB19-L**  
Enthält eine LED-Leuchte 144 cm lang, 12 Volt/4,2 Watt.  
Kabellänge ca. 4 Meter. Vorschaltgerät erforderlich.

**LED-Beleuchtung für alle anderen TV-Bänke dieser Seite**  
Enthält eine LED-Leuchte 174 cm lang, 12 Volt/5,1 Watt.  
Kabellänge ca. 4 Meter. Vorschaltgerät erforderlich.

Best.-Nr. **LB144**

Best.-Nr. **LB174**



Diese Produkte enthalten Lichtquellen der Energieeffizienzklasse <F> auf einer Skala von **A** (höchste Effizienz) bis **G** (geringste Effizienz). Die Lichtquellen in den LED-Beleuchtungen sind nicht tauschbar.

# Planungssystem Einzeltypen

Maße in cm direkt am jeweiligen Bild!

 = Akzentbereich

## TV-Unterbauten mit Spange

bestehend aus Unterteil,  
TV-Bank und Spange

 Die Belastbarkeit der TV-Bänke beträgt 45 kg

**Planungshinweis:** Der TV-Unterbau mit Spange kann nur in Verbindung mit einem Hängeschrank verplant werden, die Spange ist nicht selbsttragend.

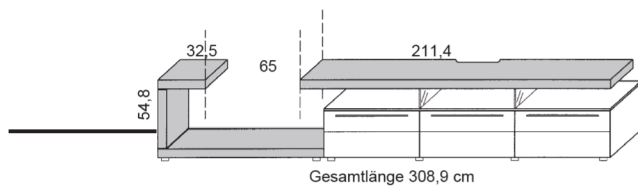

Best.-Nr. **TB21-L** (wie Abbildung!) **TB21-R** (seitenverkehrt!)

## Hängeschränke 6-Raster / 10-Raster

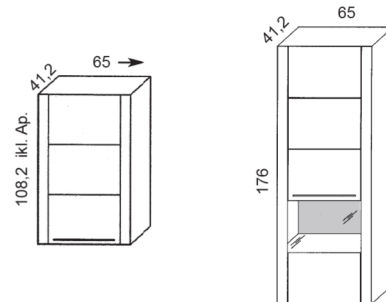

(Anschlag)  
**HW6-301L** (links)  
**HW6-301R** (rechts)

(Anschlag)  
**HW10-401L** (links)  
**HW10-401R** (rechts)

### LED-Beleuchtung für TB21-R und TB21-L

Enthält eine LED-Leuchte 174 cm lang, 12 Volt/5,1 Watt.  
Kabellänge ca. 4 Meter. Vorschaltgerät erforderlich.

Best.-Nr. **LB174**



Diese Produkte enthalten Lichtquellen der Energieeffizienzklasse <F> auf einer Skala von **A** (höchste Effizienz) bis **G** (geringste Effizienz). Die Lichtquellen in den LED-Beleuchtungen sind nicht tauschbar.

## Unterteile 2-Raster

mit Schubkästen



Best.-Nr. **UTE2-102D**

**UTE2-103T**

## Klappeneinsatz für 2-Raster Unterteile und TV-Unterbauten

Der Schubkasten wird durch eine Klappe ersetzt, der Innenraum wird durch einen Grau beschichteten Innenkorpus ausgekleidet und in der Höhe geteilt. Der Boden ist in der Höhe verstellbar, Höhe der oberen Nische 10,5 cm, untere Nische 12,5 cm, nutzbare Breite 52 cm. Es können 2 Geräte übereinander verstaut werden. Die Kabelführung erfolgt durch einen Ausschnitt in der Rückwand. Der Klappeneinsatz ist vorbereitet für den Einsatz eines IR-Repeater und kann bei breiten Unterteilen auch mehrfach nebeneinander positioniert werden. Bitte bei der Bestellung angeben welcher Schubkasten durch den Klappeneinsatz ersetzt werden soll.

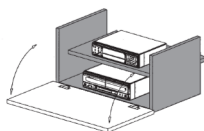

### IR-Repeater

Leitet Infrarotsignale von Fernbedienungen ins Schrankinnere weiter.  
Funktionsweise und Beschreibung IR-Repeater siehe Zubehör Seite 28.

Best.-Nr. **K2K-65**

**IRST**

# Planungssystem Einzeltypen

Maße in cm direkt am jeweiligen Bild!

ohne Beleuchtungen und Zubehör

 = Akzentbereich

Siehe Planungsbeispiele **BE215/BE221**

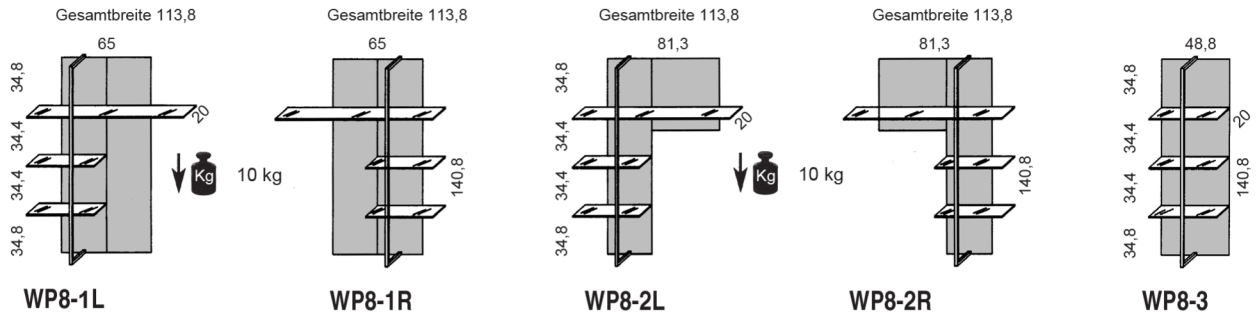

Best.-Nr.

WP8-1L

WP8-1R

WP8-2L

WP8-2R

WP8-3

## LED-Beleuchtung für Wandpaneele 8-Raster und 11-Raster

Enthält eine LED-Leuchte 12 Volt/6,5 Watt. Kabellänge ca. 4 Meter. Vorschaltgerät erforderlich.

Best.-Nr.

LEDSET8

## Winkelborde

Belastbarkeit 10 kg bzw. 15 kg bei Festmauerwerk und Montage laut Herstellervorgabe

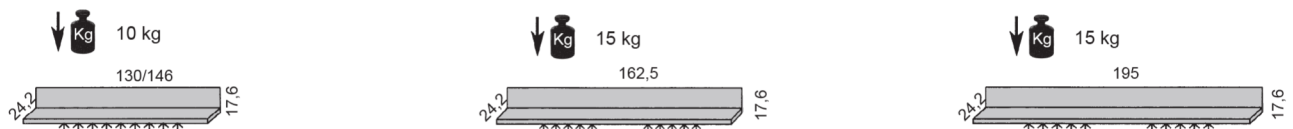

Best.-Nr.

WIB130

WIB146

WIB162

WIB195

## LED-Beleuchtung für WIB130+WIB146

Enthält eine LED-Leuchte 114 cm lang, 12 Volt/3,3 Watt. Kabellänge ca. 4 Meter. Vorschaltgerät erforderlich.

Best.-Nr.

LB114

## LED-Beleuchtung für WIB162

Enthält eine LED-Leuchte 144 cm lang, 12 Volt/4,2 Watt. Kabellänge ca. 4 Meter. Vorschaltgerät erforderlich.

Best.-Nr. LB144

## LED-Beleuchtung für WIB195

Enthält eine LED-Leuchte 174 cm lang, 12 Volt/5,1 Watt. Kabellänge ca. 4 Meter. Vorschaltgerät erforderlich.

Best.-Nr. LB174



Diese Produkte enthalten Lichtquellen der Energieeffizienzklasse <F> auf einer Skala von **A** (höchste Effizienz) bis **G** (geringste Effizienz). Die Lichtquellen in den LED-Beleuchtungen sind nicht tauschbar.

**Planungshinweis:** Für alle LED-Beleuchtungen ist ein Vorschaltgerät erforderlich siehe Zubehör Seite 28.

## Hängeschränke 4-Raster

 Die Belastbarkeit aller Hängeschränke beträgt bei Festmauerwerk und Montage laut Herstellervorgabe 12 kg pro Boden.

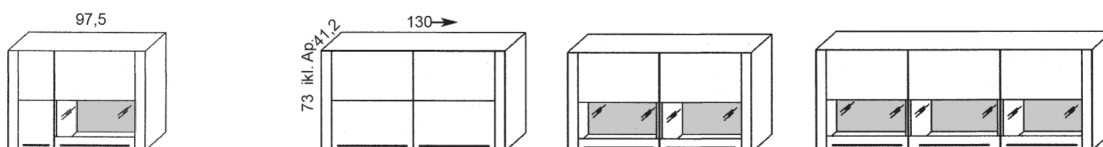

Best.-Nr.

HWO4-341MR (seitenverkehrt!)  
HWO4-341ML (wie Abbildung!)

HWO4-301D

HWO4-401D

HWO4-441TR

# Planungssystem Einzeltypen

Maße in cm direkt am jeweiligen Bild!

ohne Beleuchtungen und Zubehör

 = Akzentbereich

## Sideboards 4-Raster 41,2 cm tief

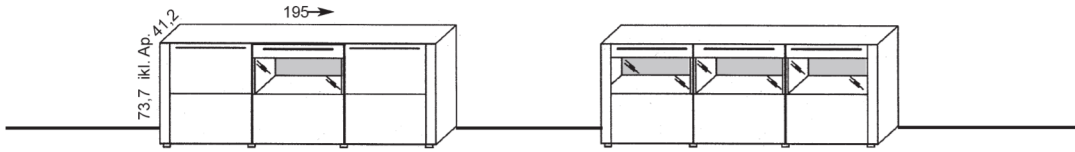

Best.-Nr. U4-343TR

U4-441TR

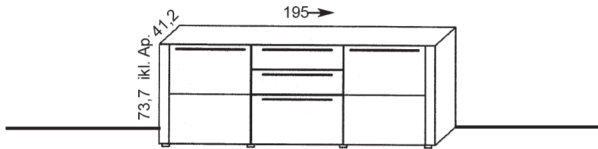

Best.-Nr. U4-313T

## Zusätzliches Fußgestell für 4-Raster Sideboards

Das Fußgestell ist nicht generell erforderlich. Wird das Fußgestell eingesetzt, entfallen die standardmäßigen 2 cm hohen Verstellfüße.



Best.-Nr. SBG195

## Sideboards 4-Raster mit Fußgestell 41,2 cm tief

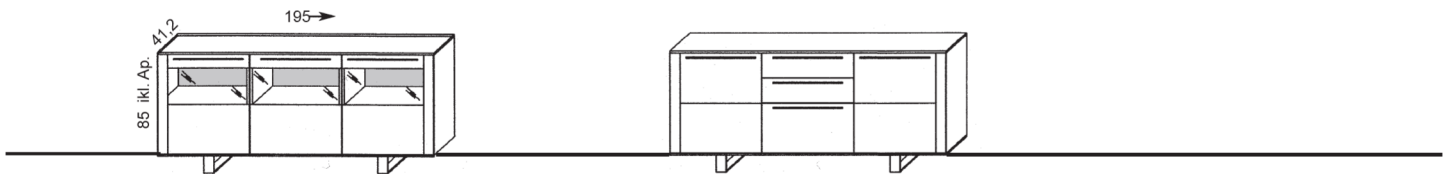

Best.-Nr. SB3

SB2

# Planungssystem Einzeltypen

Maße in cm direkt am jeweiligen Bild!

ohne Beleuchtungen und Zubehör

 = Akzentbereich

## Elemente 8-Raster

### Planungshinweis:

Alle Sideboards und Highboards sind mit einer durchgehenden Abdeckplatte bis 260 cm Länge lieferbar. Aus formalen Gründen sollten Elemente für den Mittelbereich nur zwischen linke und rechte Außenelemente geplant werden.

### Linke Außenelemente

### Elemente für den Mittelbereich

### Rechte Außenelemente

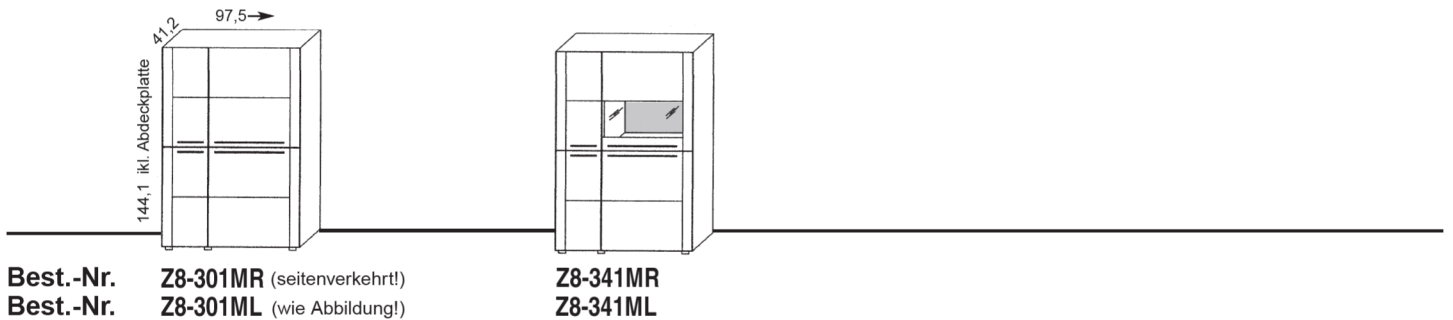
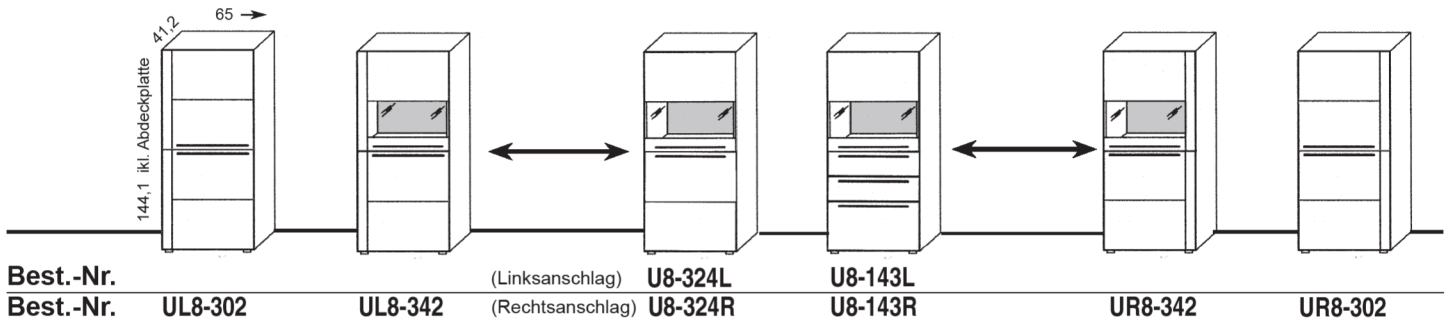

## Elemente 8,5-Raster

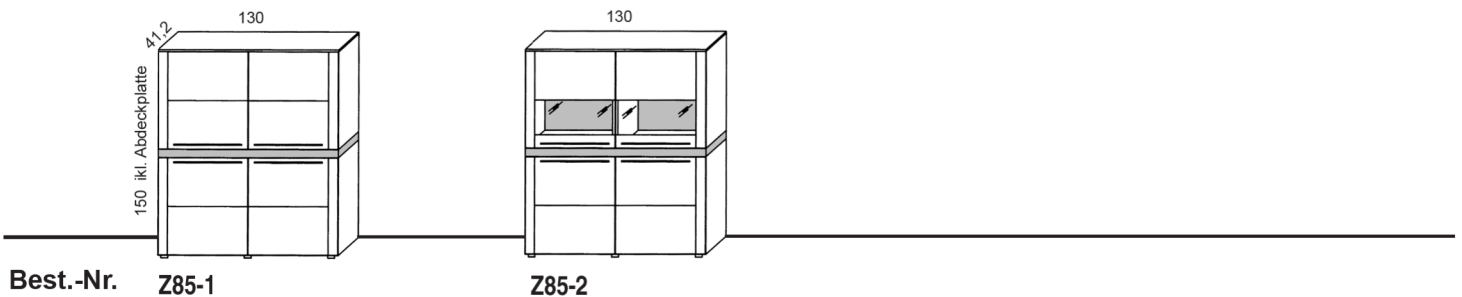



# Planungssystem Regalwangen und Regalböden

**Regalwangen:** Tiefe 25 cm, Stärke 3,3 cm, Lochbohrungen einseitig oder beidseitig im Abstand von 2-Raster = alle 35,2 cm.

**Planungshinweise:** Regalwangen und Regalböden sind ausschließlich in den drei Lackausführungen lieferbar.  
Längenkürzungen sind möglich.

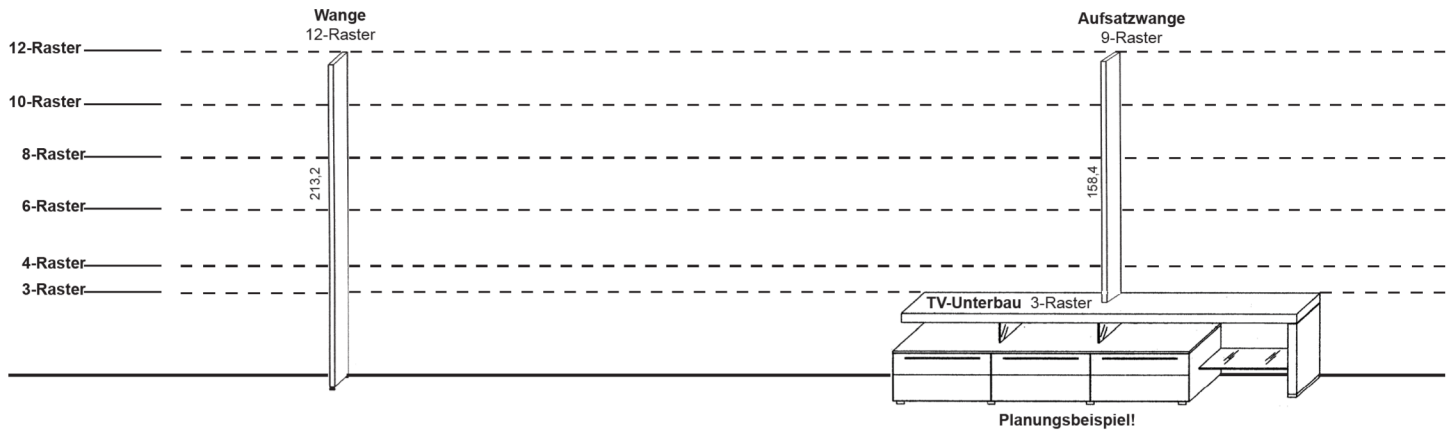

Best.-Nr. (Links) **WSL12**  
 Best.-Nr. (Mitte) **WSM12**  
 Best.-Nr. (Rechts) **WSR12**

**WSAL9**  
**WSAM9**  
**WSAR9**

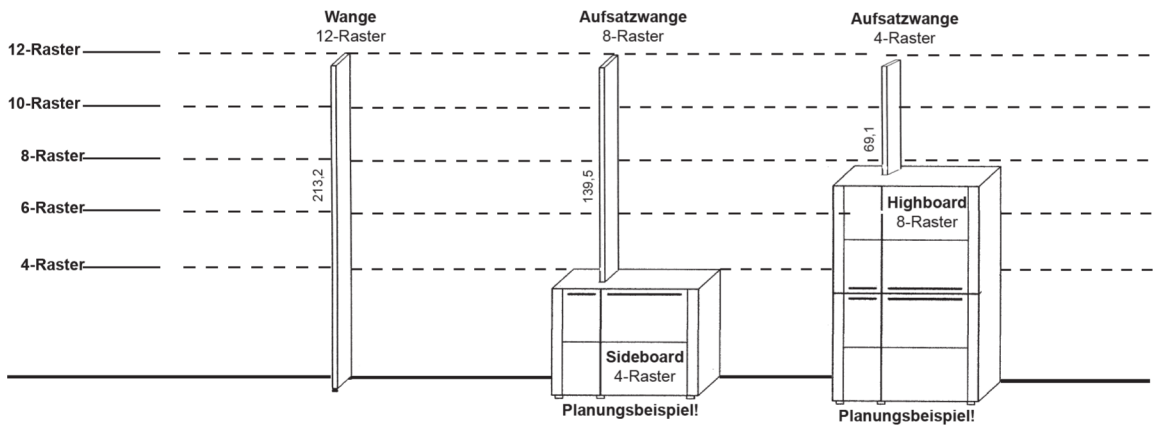

Best.-Nr. (Links) **WSL12**  
 Best.-Nr. (Mittig) **WSM12**  
 Best.-Nr. (Rechts) **WSR12**

**WSAL8**  
**WSAM8**  
**WSAR8**

**WSAL4**  
**WSAM4**  
**WSAR4**

**Regalböden:** Tiefe 24,2 cm, Stärke 3,3 cm.



Best.-Nr. **Z29-24**



Best.-Nr. **Z46-24**

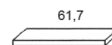

Best.-Nr. **Z62-24**

Längenkürzung Best.-Nr. **ZBK**

für alle Regalböden

# Planungssystem Standregale

Maße in cm direkt am jeweiligen Bild!

**Standregale:** Aus Regalwangen und Regalböden 29,2 cm, ohne Rückwand.

## 12-Raster

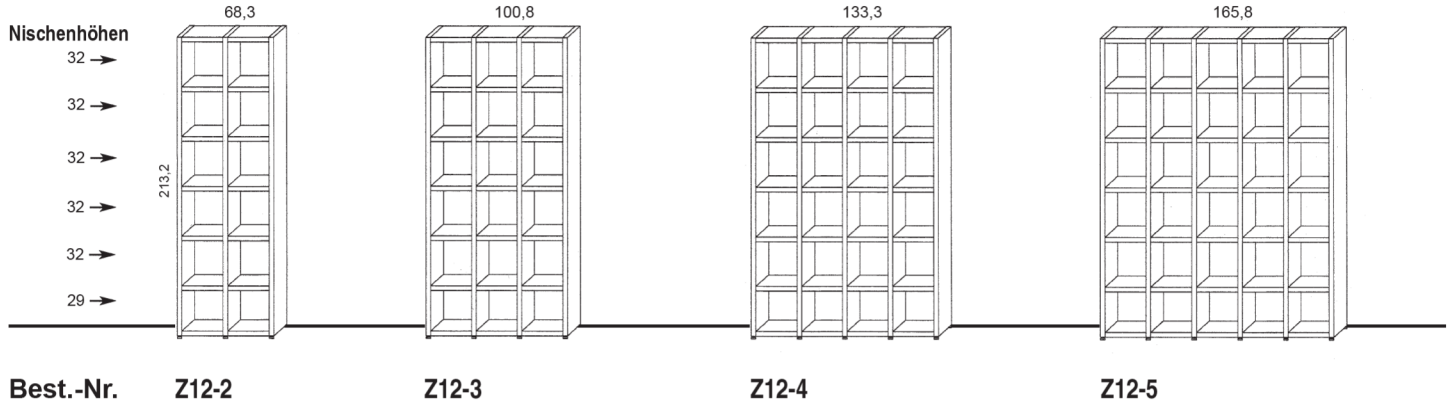

**Steckborde:** 24,2 cm tief, 3,3 cm stark, universell, frei an der Wand zu befestigen.



Belastbar mit 6 kg/Laufmeter bei Festmauerwerk und Montage laut Herstellervorgabe

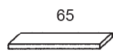

65

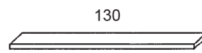

130

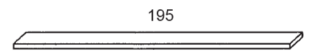

195







Best.-Nr. **STB650**

Best.-Nr. **STB1300**

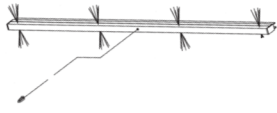
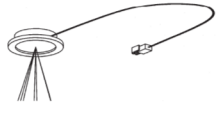

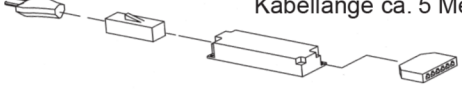
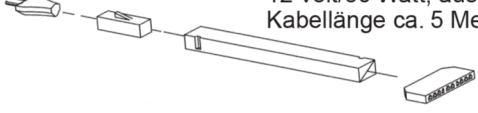
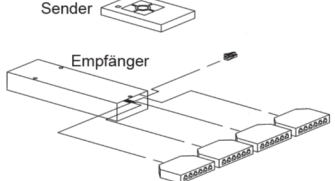
Best.-Nr. **STB1950**

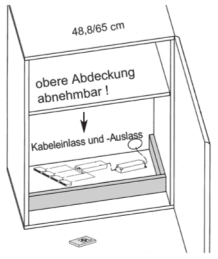
Steckborde sind auch in Akzentausführung lieferbar. Falls gewünscht bitte bei der Bestellung vermerken, ansonsten wird die Standardausführung in Lack geliefert!

# Zubehör

Artikel	Best.-Nr.		Beschreibung
<b>Beleuchtungen und Schalter</b>			
<b>LED-Glasbodenbeleuchtung</b> für 65 cm Vitrinen für 48,8 cm Vitrinen	<b>LG65</b> <b>LG49</b>		 Nur in Verbindung mit LED-Vorschaltgerät möglich. 12 Volt/3 Watt, Kabellänge 4 Meter. Nur in Verbindung mit LED-Vorschaltgerät möglich. 12 Volt/2,2 Watt, Kabellänge 4 Meter.
<b>LED-Einbaustrahler</b>	<b>LST2</b>		 Für Vitrinen, Steckborde und Zwischenböden verwendbar. 12 Volt/2,6 Watt, versteckte Kabelführung, Länge 4 Meter. Nur mit LED-Vorschaltgerät möglich.  Diese Produkte enthalten Lichtquellen der Energieeffizienzklasse <math>\langle F \rangle</math> auf einer Skala von <b>A</b> (höchste Effizienz) bis <b>G</b> (geringste Effizienz). Die Lichtquellen in den LED-Beleuchtungen sind nicht tauschbar.
<b>LED-Vorschaltgerät 15 Watt</b>	<b>LEVG15</b>		 12 Volt/15 Watt, ausreichend für max. 6 Anschlüsse. Kabellänge ca. 5 Meter, Schalter an der Zuleitung.
<b>LED-Vorschaltgerät 30 Watt</b>	<b>LEVG30</b>		 12 Volt/30 Watt, ausreichend für max. 10 Anschlüsse. Kabellänge ca. 5 Meter, Schalter an der Zuleitung.
<b>Funkfernbedienung für LED-Beleuchtungen</b>	<b>FKS4</b>		 Mit dieser Fernbedienung können max. 4 Stromkreise geschaltet und gedimmt werden. Pro Stromkreis sind 6 Leuchtkörper möglich. In der Regel ist ein Vorschaltgerät <b>LEVG15</b> mit 15 Watt ausreichend, falls die angeschlossenen Leuchtkörper in der Summe mehr als 15 Watt benötigen, bitte <b>LEVG30</b> mit 30 Watt verwenden!
<b>Sensorschalter mit Dimmfunktion</b>	<b>KSD</b>		 Die Montage erfolgt an der Schrankhinterkante, die Position ist frei wählbar. Der Schalter wird falls gewünscht zwischen Vorschaltgerät und Beleuchtung gesteckt. Es kann ein Stromkreis mit max. 6 Leuchtkörpern geschaltet und gedimmt werden. Die max. Anschlussleistung beträgt 36 Watt (LEVG30). Die Oberfläche ist in Edelstahl gebürstet.
<b>Elektrotaufach mit Funkfernbedienung</b> Einbau hinter 65 cm breite Türen Einbau hinter 48,8 cm breite Türen	<b>LES65F</b> <b>LES49F</b>		 Bitte angeben bei welchem Element der Einbau erfolgen soll. Die integrierte Funkfernbedienung hat 4 Anschlüsse. Es können max. 4 Stromkreise geschaltet und gedimmt werden. Die obere Abdeckung ist ein abnehmbarer Holzboden, der Schrank bleibt deshalb in voller Tiefe nutzbar.
<b>Elektrotaufach ohne Funkfernbedienung</b> Einbau hinter 65 cm breite Türen Einbau hinter 48,8 cm breite Türen	<b>LES65</b> <b>LES49</b>		 Bitte geben Sie an bei welchem Element der Einbau erfolgen soll. Dieses Elektrotaufach ist die optimale Ergänzung wenn mit dem Sensorschalter <b>KSD</b> geplant wird. Die obere Abdeckung ist ein abnehmbarer Holzboden, der Schrank bleibt deshalb in voller Tiefe nutzbar.

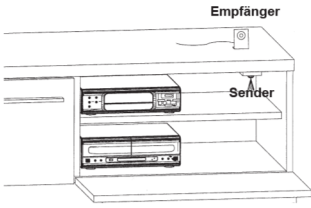
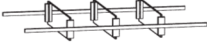
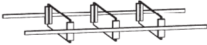
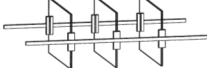
# Zubehör

Artikel	Best.-Nr.		Beschreibung
IR-Repeater	<b>IRST</b> Empfänger auf Ständer wie Abbildung.		 <p>IR=infrarot</p> <p>Der IR-Repeater verlängert die Reichweite von handelsüblichen IR Fernbedienungen in das Möbeline. Es können so z.B DVD-Player hinter einer geschlossenen Klappe bedient werden. Ankommende IR-Befehle der Geräte-Fernbedienung werden über den Empfänger aufgefangen, verstärkt und über den Sender ins Möbeline weitergeleitet. Vorteil, der Repeater leitet nur Signale weiter, er benötigt deshalb auch keine eigene Fernbedienung. Zum Betrieb ist ein Netzanschluß mit 220 Volt erforderlich.</p>
<b>Holz- und Glaseinlegeböden</b>			
Holzeinlegeboden für 65 cm breite Typen	<b>FA65</b>		Zusätzlicher Holzeinlegeboden hinter Türen 61,1 x 33 x 1,9 cm
Holzeinlegeboden für 32,5 cm breite Typen	<b>FA33</b>		Zusätzlicher Holzeinlegeboden hinter Türen 28,6 x 33 x 1,9 cm
Glaseinlegeboden für 65 cm breite Typen	<b>GLFA65-32</b>		Zusätzlicher Glasboden hinter Vitrintentüren 61,1 x 32 x 0,6 cm
<b>Schubkasten-Sonderausstattungen</b>			
Mehrpreis Vollauszug	<b>VZ320</b>		Für 41,2 cm tiefe Elemente
Mehrpreis Vollauszug	<b>VZ500</b>		Für 55,7 cm tiefe Unterteile.
<b>Einteilung</b> für 65 cm breite Schubkästen in 41,2 cm tiefen Elementen	<b>E1-65</b>		 <p>Die 3 Glas-Querteiler sind vorne und hinten geführt, horizontal lassen sich die Abstände variabel einstellen!</p>
<b>Einteilung</b> für 65 cm breite Schubkästen in 49,2 cm tiefen Elementen	<b>EK1-65</b>		 <p>Die 3 Glas-Querteiler sind vorne und hinten geführt, horizontal lassen sich die Abstände variabel einstellen!</p>
<b>Einteilung</b> für 65 cm Unterteilschubkästen	<b>ET2-65</b>		 <p>Die 3 Glas-Querteiler sind vorne und hinten geführt, horizontal lassen sich die Abstände variabel einstellen!</p>
<b>Blenden</b>			
<b>Blenden, alle Holzarten und Lacktöne einseitig</b>	<b>BL19E</b>	/m <sup>2</sup>	19 mm stark, oberflächenbehandelt inkl. gewünschter Kanten. Rückseite Gegenzugfurnier. Furnierrichtung angeben. <b>Max. am Stück 250/60 cm</b>
<b>Blenden, alle Holzarten und Lacktöne beidseitig</b>	<b>BL19B</b>	/m <sup>2</sup>	Wie oben, jedoch beidseitig oberflächenbehandelt. <b>Max. am Stück 250/60 cm</b>
<b>Kabelkanal zur Wandmontage</b>	<b>KB100</b>		 <p>Länge 100 cm, Breite 7,5 cm, Dicke 1,8 cm. Aus streichfähigem Kunststoff. Eventuelle Kürzungen bei der Montage mit Feinsäge. Ausreichend für ca. 5-6 Kabel</p>

## PASSENDE COUCHTISCHE UND ESSTISCHE

Bitte entnehmen Sie passende Couchtische und Esstische aus den jeweilig aktuellen Typenlisten. Folgend ein Auszug der umfangreichen Kollektionen passend zum Modell.

fest und höhenverstellbar

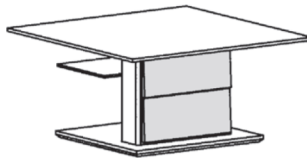

CT409.....

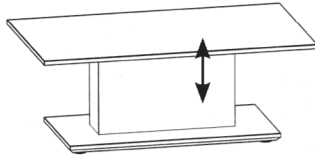

CT...F  
Lieferbar in drei Größen

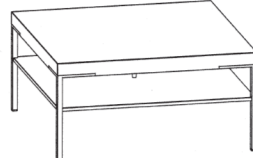

CT501...  
Lieferbar in vier Größen

Weitere Couchtischvarianten, -größen und -ausführungen entnehmen Sie bitte der aktuellen Couchtischtypenliste. Hier finden Sie auch die Artikelinformation und Preise zum jeweiligen Modell.



ET521



ET581



ET595

Weitere Esstischvarianten, -größen und -ausführungen entnehmen Sie bitte der aktuellen Esstischtypenliste. Hier finden Sie auch die Artikelinformation und Preise zum jeweiligen Modell.



**GWINNER**<sup>®</sup>  
by Radon

