

Möbel LETZ

Finden und Wohlfühlen



Typenplan

Star Line von puris - Badezimmer in Hochglanz Anthrazit

Wichtiger Hinweis für Sie

Etwaige Hinweise des Herstellers in dieser Produktinformation, die sich auf die Gewährleistung beziehen, haben für Sie keinerlei Bindungswirkung und können von Ihnen ignoriert werden. Ihre gesetzlichen Gewährleistungsrechte als Verbraucher uns gegenüber, als Ihrem Verkäufer, werden dadurch in keiner Weise berührt oder eingeschränkt. Sie können sich wegen aller Mängel jederzeit an uns wenden. Darüber hinaus gehende Herstellergarantien bleiben natürlich unberührt. Dieser Artikel wird hergestellt von puris Bad GmbH & Co.KG, Hinterm Gallberg 6a, 59929 Brilon, Deutschland, team2@puris.de

Möbel Letz GmbH
Am Gewerbepark 11
06895 Zahna-Elster

Tel.: 035383 - 6018 50

Fax.: 035383 - 6018 17

4life



Star line

Programm 032



Frontdekore

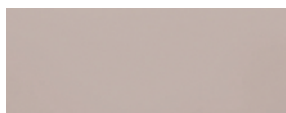

Nr. 764 Steingrau matt



Nr. 777 Cosmos grey matt



Nr. 793 Edelweiß matt



Nr. 891 Quarzgrau matt



Nr. 893 Titangrau matt



Nr. 686 Anthrazit hgl.



Nr. 722 Polarweiß hgl.



Nr. 755 Hacienda Schwarz



Nr. 769 Hacienda Grau



Nr. 792 Ulme Nachbildung



Nr. 680 Charleston Eiche



Nr. 784 Eiche hell Nachbildung



Nr. 785 Eiche natur Nachbildung



Nr. 786 Eiche Trüffel



Nr. 794 Eiche Sand

Korpusdekore

* Hochglanz Korpus gegen Aufpreis



Nr. 111
Weiß matt



Nr. 164
Steingrau matt



Nr. 177
Cosmos grey
matt



Nr. 191
Quarzgrau
matt



Nr. 193
Titangrau matt



*Nr. 121
Anthrazit hgl.



*Nr. 161
Weiß hgl.



Nr. 155
Hacienda
Schwarz

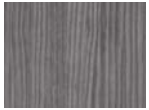

Nr. 169
Hacienda Grau



Nr. 192
Ulme
Nachbildung



Nr. 180
Charleston
Eiche



Nr. 184
Eiche hell
Nachbildung



Nr. 185
Eiche natur
Nachbildung



Nr. 186
Eiche Trüffel



Nr. 194
Eiche Sand

Waschtischfarben

STONEPLUS - Möbelwaschtische



Serie A **STONEPLUS**

Nr. 61
Weiß

evermite - Möbelwaschtische



Serie B **evermite**

Nr. 21
Weiß

Glas - Möbelwaschtische



Nr. 82
Optiwhite



Nr. 83
Quarzitgrau

Griffvarianten



Nr. 294 Stangengriff chrom, schmale Ausführung

Griffbohrung:
96 mm / 384 mm



Nr. 296 Stangengriff chrom, breite Ausführung

Griffbohrung:
96 mm / 384 mm



Nr. 329 Griffleiste chrom

Grifflänge:
194 mm / 294 mm / 494 mm



Nr. 338 Griffleiste alu matt

Grifflänge:
194 mm / 294 mm / 494 mm



Nr. 339 Griffleiste schwarz matt

Grifflänge:
194 mm / 294 mm / 494 mm

Technik

Auszüge und Schubkästen

Nr. 554

Premium-Technik mit Dämpfung

Türen mit integriertem Dämpfungssystem

Spiegelschränke

Serie A



Serie B



Serie C



Alle Angaben unverbindlich und freibleibend. Fehler, Irrtümer und Änderungen vorbehalten.

2020/2021 - ID

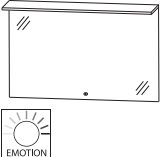
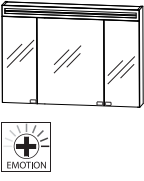
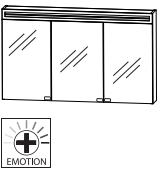

Bitte beachten Sie die Gewährleistungs-, Montage- und Pflegehinweise, sowie die Gütevereinbarungen zu Anfang des Verkaufshandbuchs.

Programm 032 - Typenliste

| Tiefenangabe entspricht der Korpusstärke | | Tiefe in mm | Breite in mm | Höhe in mm | Artikelnummer | Anschlag | Aufpreis Hoch- glanz Korpus |
|--|--|----------------|-----------------|---------------|--------------------------|----------|--------------------------------------|
| Flächenspiegel | | | | | | | |
|  | <p>Flächenspiegel 1 LED-Flächenleuchte mit Sensor für Emotion-Beleuchtung 1 LED-Converter inkl. LED-Waschplatzbeleuchtung Energieeffizienzklasse: A</p> <p>900 mm breit 26,4 Watt</p> <p>1200 mm breit 35,7 Watt</p> <p>1400 mm breit 41,9 Watt</p> <p>1600 mm breit 48,1 Watt</p> | 91 | 900 | 652 | F S B 4 1 9 0 0 1 | | |
| | | 91 | 1200 | 652 | F S B 4 1 1 2 0 1 | | |
| | | 91 | 1400 | 652 | F S B 4 1 1 4 0 1 | | |
| | | 91 | 1600 | 652 | F S B 4 1 1 6 0 1 | | |
| Spiegelschränke Serie A | | | | | | | |
|  | <p>Spiegelschrank 3 Doppelspiegeltüren 2 Mittelwände 6 Glasfachböden 1 Schalter-Steckdosen-Element 1 Spiegelblende inkl. LED-Beleuchtung 8,1 Watt / Converter 15 Watt Energieeffizienzklasse: A Türbreiten: 238 mm / 412 mm / 238 mm</p> <p>Optionales Zubehör: LED-Waschplatzbeleuchtung LED-Waschplatzbeleuchtung Emotion Sensor für Emotion-Beleuchtung</p> | 150 | 900 | 720 | S 2 A 5 8 9 0 6 | | |
| | | | | | P Z 1 0 6 3 9 0 | | |
| | | | | | P Z 1 1 5 0 9 0 | | |
| | | | | | P Z 1 0 2 0 1 | | |
|  | <p>Spiegelschrank 3 Doppelspiegeltüren 2 Mittelwände 6 Glasfachböden 1 Schalter-Steckdosen-Element 1 Spiegelblende inkl. LED-Beleuchtung 10,6 Watt / Converter 30 Watt Energieeffizienzklasse: A Türbreiten: 388 mm / 412 mm / 388 mm</p> <p>für Einzelwaschtisch-Lösung</p> <p>Optionales Zubehör: LED-Waschplatzbeleuchtung LED-Waschplatzbeleuchtung Emotion Sensor für Emotion-Beleuchtung</p> | 150 | 1200 | 720 | S 2 A 5 8 1 2 6 | | |
| | | | | | P Z 1 0 6 3 1 2 | | |
| | | | | | P Z 1 1 5 0 1 2 | | |
| | | | | | P Z 1 0 2 0 1 | | |





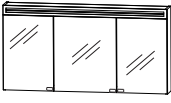

Passendes Zubehör finden Sie im separaten Register!

Programm 032 - Typenliste

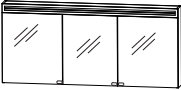
| Tiefenangabe entspricht der Korpusstärke | | Tiefe in mm | Breite in mm | Höhe in mm | Artikelnummer | Anschlag | Aufpreis Hoch- glanz Korpus |
|--|--|----------------|-----------------|---------------|------------------------|----------|--------------------------------------|
|  <p>Spiegelschrank 3 Doppelspiegeltüren 2 Mittelwände 6 Glasfachböden 1 Schalter-Steckdosen-Element 1 Spiegelblende inkl. LED-Beleuchtung 10,6 Watt / Converter 30 Watt Energieeffizienzklasse: A Türbreiten: 496 mm / 196 mm / 496 mm</p> <p>inkl. Griffpads</p> <p>für Doppelwaschtisch-Lösung</p> <p>Optionales Zubehör: LED-Waschplatzbeleuchtung LED-Waschplatzbeleuchtung Emotion Sensor für Emotion-Beleuchtung</p> | | 150 | 1200 | 720 | S 2 A 5 8 1 2 5 | | |
|  <p>Spiegelschrank 3 Doppelspiegeltüren 2 Mittelwände 6 Glasfachböden 1 Schalter-Steckdosen-Element 1 Spiegelblende inkl. LED-Beleuchtung 12,5 Watt / Converter 30 Watt Energieeffizienzklasse: A Türbreiten: 446 mm / 496 mm / 446 mm</p> <p>inkl. Griffpads</p> <p>für Einzelwaschtisch-Lösung</p> <p>Optionales Zubehör: LED-Waschplatzbeleuchtung LED-Waschplatzbeleuchtung Emotion Sensor für Emotion-Beleuchtung</p> | | 150 | 1400 | 720 | S 2 A 5 8 1 4 6 | | |
|  <p>Spiegelschrank 3 Doppelspiegeltüren 2 Mittelwände 6 Glasfachböden 1 Schalter-Steckdosen-Element 1 Spiegelblende inkl. LED-Beleuchtung 12,5 Watt / Converter 30 Watt Energieeffizienzklasse: A Türbreiten: 546 mm / 296 mm / 546 mm</p> <p>inkl. Griffpads</p> <p>für Doppelwaschtisch-Lösung</p> <p>Optionales Zubehör: LED-Waschplatzbeleuchtung LED-Waschplatzbeleuchtung Emotion Sensor für Emotion-Beleuchtung</p> | | 150 | 1400 | 720 | S 2 A 5 8 1 4 5 | | |

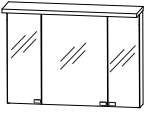
Passendes Zubehör finden Sie im separaten Register!

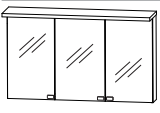
Programm 032 - Typenliste

| Tiefenangabe entspricht der Korpus-tiefe | | Tiefe in mm | Breite in mm | Höhe in mm | Artikelnummer | Anschlag | Aufpreis Hoch- glanz Korpus |
|---|--|----------------|-----------------|---------------|--------------------------|----------|--------------------------------------|
| Spiegelschränke Serie A | | | | | | | |
|   inkl. Griffpads | Spiegelschrank 3 Doppelspiegeltüren 2 Mittelwände 6 Glasfachböden 1 Schalter-Steckdosen-Element 1 Spiegelblende inkl. LED-Beleuchtung 14,4 Watt / Converter 30 Watt Energieeffizienzklasse: A Türbreiten: 546 mm / 496 mm / 546 mm Optionales Zubehör: LED-Waschplatzbeleuchtung LED-Waschplatzbeleuchtung Emotion Sensor für Emotion-Beleuchtung | 150 | 1600 | 720 | S 2 A 5 8 1 6 5 | | |
| Spiegelschränke Serie B | | | | | | | |
|   inkl. Griffpads | Spiegelschrank 3 Doppelspiegeltüren 2 Mittelwände 6 Glasfachböden 1 Schalter-Steckdosen-Element 1 Gesimsboden mit LED-Beleuchtung 2 x 5,1 Watt / Converter 15 Watt Energieeffizienzklasse: A Türbreiten: 238 mm / 412 mm / 238 mm Optionales Zubehör: LED-Waschplatzbeleuchtung LED-Waschplatzbeleuchtung Emotion Sensor für Emotion-Beleuchtung | 150 | 900 | 668 | S 2 A 4 3 9 0 1 6 | | |
|   inkl. Griffpads | Spiegelschrank 3 Doppelspiegeltüren 2 Mittelwände 6 Glasfachböden 1 Schalter-Steckdosen-Element 1 Gesimsboden mit LED-Beleuchtung 2 x 7,4 Watt / Converter 30 Watt Energieeffizienzklasse: A Türbreiten: 388 mm / 412 mm / 388 mm für Einzelwaschtisch-Lösung Optionales Zubehör: LED-Waschplatzbeleuchtung LED-Waschplatzbeleuchtung Emotion Sensor für Emotion-Beleuchtung | 150 | 1200 | 668 | S 2 A 4 3 1 2 1 6 | | |





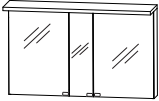
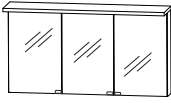
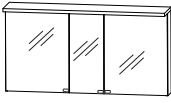

Passendes Zubehör finden Sie im separaten Register!

Programm 032 - Typenliste

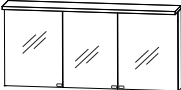
| Tiefenangabe entspricht der Korpus-tiefe | | Tiefe in mm | Breite in mm | Höhe in mm | Artikelnummer | Anschlag | Aufpreis Hochglanz Korpus |
|--|--|-------------|--------------|------------|-------------------|----------|---------------------------|
|  <p>Spiegelschrank 3 Doppelspiegeltüren 2 Mittelwände 6 Glasfachböden 1 Schalter-Steckdosen-Element 1 Gesimsboden mit LED-Beleuchtung 2 x 7,4 Watt / Converter 30 Watt Energieeffizienzklasse: A Türbreiten: 496 mm / 196 mm / 496 mm</p> <p>inkl. Griffpads</p> <p>für Doppelwaschtisch-Lösung</p> <p>Optionales Zubehör: LED-Waschplatzbeleuchtung LED-Waschplatzbeleuchtung Emotion Sensor für Emotion-Beleuchtung</p> | | 150 | 1200 | 668 | S 2 A 4 3 1 2 1 5 | | |
|  <p>Spiegelschrank 3 Doppelspiegeltüren 2 Mittelwände 6 Glasfachböden 1 Schalter-Steckdosen-Element 1 Gesimsboden mit LED-Beleuchtung 2 X 9,0 Watt / Converter 30 Watt Energieeffizienzklasse: A Türbreiten: 446 mm / 496 mm / 446 mm</p> <p>inkl. Griffpads</p> <p>für Einzelwaschtisch-Lösung</p> <p>Optionales Zubehör: LED-Waschplatzbeleuchtung LED-Waschplatzbeleuchtung Emotion Sensor für Emotion-Beleuchtung</p> | | 150 | 1400 | 668 | S 2 A 4 3 1 4 1 6 | | |
|  <p>Spiegelschrank 3 Doppelspiegeltüren 2 Mittelwände 6 Glasfachböden 1 Schalter-Steckdosen-Element 1 Gesimsboden mit LED-Beleuchtung 2 X 9,0 Watt / Converter 30 Watt Energieeffizienzklasse: A Türbreiten: 546 mm / 296 mm / 546 mm</p> <p>inkl. Griffpads</p> <p>für Doppelwaschtisch-Lösung</p> <p>Optionales Zubehör: LED-Waschplatzbeleuchtung LED-Waschplatzbeleuchtung Emotion Sensor für Emotion-Beleuchtung</p> | | 150 | 1400 | 668 | S 2 A 4 3 1 4 1 5 | | |

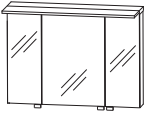
Passendes Zubehör finden Sie im separaten Register!

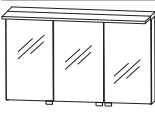
Programm 032 - Typenliste

| Tiefenangabe entspricht der Korpus-tiefe | | Tiefe in mm | Breite in mm | Höhe in mm | Artikelnummer | Anschlag | Aufpreis Hoch- glanz Korpus |
|---|--|----------------|-----------------|---------------|--------------------------|----------|--------------------------------------|
| Spiegelschränke Serie B | | | | | | | |
|   inkl. Griffpads | Spiegelschrank 3 Doppelspiegeltüren 2 Mittelwände 6 Glasfachböden 1 Schalter-Steckdosen-Element 1 Gesimsboden mit LED-Beleuchtung 2 X 10,5 Watt / Converter 30 Watt Energieeffizienzklasse: A Türbreiten: 546 mm / 496 mm / 546 mm Optionales Zubehör: LED-Waschplatzbeleuchtung LED-Waschplatzbeleuchtung Emotion Sensor für Emotion-Beleuchtung | 150 | 1600 | 668 | S 2 A 4 3 1 6 1 5 | | |
| Spiegelschränke Serie C | | | | | | | |
|   inkl. Griffblöcke | Spiegelschrank 3 Doppelspiegeltüren 2 Mittelwände 6 Glasfachböden 1 Schalter-Steckdosen-Element 1 LED-Flächenleuchte 13,6 Watt / Converter 30 Watt Energieeffizienzklasse: A Türbreiten: 238 mm / 412 mm / 238 mm Optionales Zubehör: LED-Waschplatzbeleuchtung LED-Waschplatzbeleuchtung Emotion Sensor für Emotion-Beleuchtung | 150 | 900 | 660 | S 2 A 4 3 9 0 7 8 | | |
|   inkl. Griffblöcke | Spiegelschrank 3 Doppelspiegeltüren 2 Mittelwände 6 Glasfachböden 1 Schalter-Steckdosen-Element 1 LED-Flächenleuchte 18,2 Watt / Converter 30 Watt Energieeffizienzklasse: A Türbreiten: 388 mm / 412 mm / 388 mm für Einzelwaschtisch-Lösung Optionales Zubehör: LED-Waschplatzbeleuchtung LED-Waschplatzbeleuchtung Emotion Sensor für Emotion-Beleuchtung | 150 | 1200 | 660 | S 2 A 4 3 1 2 7 8 | | |





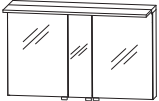
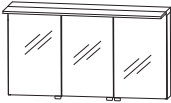
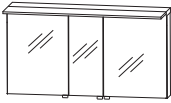

Passendes Zubehör finden Sie im separaten Register!

Programm 032 - Typenliste

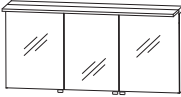
| Tiefenangabe entspricht der Korpusstärke | | Tiefe in mm | Breite in mm | Höhe in mm | Artikelnummer | Anschlag | Aufpreis Hoch- glanz Korpus |
|---|--|----------------|-----------------|---------------|--------------------------|----------|--------------------------------------|
|  <p>Spiegelschrank 3 Doppelspiegeltüren 2 Mittelwände 6 Glasfachböden 1 Schalter-Steckdosen-Element 1 LED-Flächenleuchte 18,2 Watt / Converter 30 Watt Energieeffizienzklasse: A Türbreite: 496 mm / 196 mm / 496 mm</p> <p>inkl. Griffblöcke</p> <p>für Doppelwaschtisch-Lösung</p> <p>Optionales Zubehör: LED-Waschplatzbeleuchtung LED-Waschplatzbeleuchtung Emotion Sensor für Emotion-Beleuchtung</p> | | 150 | 1200 | 660 | S 2 A 4 3 1 2 7 7 | | |
|  <p>Spiegelschrank 3 Doppelspiegeltüren 2 Mittelwände 6 Glasfachböden 1 Schalter-Steckdosen-Element 1 LED-Flächenleuchte 21,3 Watt / Converter 30 Watt Energieeffizienzklasse: A Türbreiten: 446 mm / 496 mm / 446 mm</p> <p>inkl. Griffblöcke</p> <p>für Einzelwaschtisch-Lösung</p> <p>Optionales Zubehör: LED-Waschplatzbeleuchtung LED-Waschplatzbeleuchtung Emotion Sensor für Emotion-Beleuchtung</p> | | 150 | 1400 | 660 | S 2 A 4 3 1 4 7 8 | | |
|  <p>Spiegelschrank 3 Doppelspiegeltüren 2 Mittelwände 6 Glasfachböden 1 Schalter-Steckdosen-Element 1 LED-Flächenleuchte 21,3 Watt / Converter 30 Watt Energieeffizienzklasse: A Türbreiten: 546 mm / 296 mm / 546 mm</p> <p>inkl. Griffblöcke</p> <p>für Doppelwaschtisch-Lösung</p> <p>Optionales Zubehör: LED-Waschplatzbeleuchtung LED-Waschplatzbeleuchtung Emotion Sensor für Emotion-Beleuchtung</p> | | 150 | 1400 | 660 | S 2 A 4 3 1 4 7 7 | | |

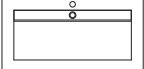

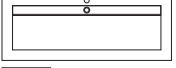
Passendes Zubehör finden Sie im separaten Register!

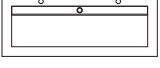
Programm 032 - Typenliste

| Tiefenangabe entspricht der Korpus-tiefe | | Tiefe in mm | Breite in mm | Höhe in mm | Artikelnummer | Anschlag | Aufpreis Hoch- glanz Korpus |
|---|--|----------------|-----------------|---------------|---|----------|--------------------------------------|
| <h2>Spiegelschränke Serie C</h2>   <p>inkl. Griffblöcke</p> | | 150 | 1600 | 660 | S 2 A 4 3 1 6 7 7 | | |
| <p>Spiegelschrank 3 Doppelspiegeltüren 2 Mittelwände 6 Glasfachböden 1 Schalter-Steckdosen-Element 1 LED-Flächenleuchte 24,4 Watt / Converter 30 Watt Energieeffizienzklasse: A Türbreiten: 546 mm / 496 mm / 546 mm</p> <p>Optionales Zubehör: LED-Waschplatzbeleuchtung LED-Waschplatzbeleuchtung Emotion Sensor für Emotion-Beleuchtung</p> | | | | | P Z 1 0 6 3 1 2 P Z 1 1 5 0 1 2 P Z 1 0 2 0 1 | | |
| <h2>STONEPLUS - Möbelwaschtische Serie A</h2> | | | | | | | |
|    <p>STONEPLUS Waschtisch, 900 mm Farbton Weiß 1 Hahnloch 1 Ablaufverblendung inkl. Permanentablauf</p> <p>kombinierbar mit WUA 3390 07</p> <p>Optionales Zubehör: CLOU Ab- und Überlaufsystem LED-Beleuchtungsprofil Bewegungssensor für LED-Beleuchtung</p> | | 495 | 906 | 18 | W M E 9 1 9 E 6 1 | | |
|    <p>STONEPLUS Waschtisch, 1200 mm Farbton Weiß 1 Hahnloch 1 Ablaufverblendung inkl. Permanentablauf</p> <p>kombinierbar mit WUA 3312 07</p> <p>Optionales Zubehör: CLOU Ab- und Überlaufsystem LED-Beleuchtungsprofil Bewegungssensor für LED-Beleuchtung</p> | | 495 | 1206 | 18 | W M E 9 1 2 E 6 1 | | |
|   <p>STONEPLUS Doppelwaschtisch, 1200 mm Farbton Weiß 2 Hahnlöcher 1 Ablaufverblendung inkl. Permanentablauf</p> <p>kombinierbar mit WUA 3312 7, WUA 3312 07</p> <p>Optionales Zubehör: LED-Beleuchtungsprofil Bewegungssensor für LED-Beleuchtung</p> | | 495 | 1206 | 18 | W M E 9 1 2 D 6 1 | | |

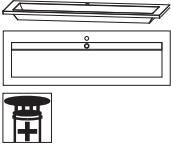
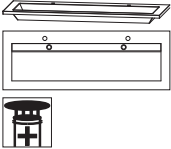
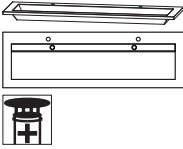

Passendes Zubehör finden Sie im separaten Register!

Programm 032 - Typenliste

| Tiefenangabe entspricht der Korpusstärke | | Tiefe in mm | Breite in mm | Höhe in mm | Artikelnummer | Anschlag | Aufpreis Hoch- glanz Korpus |
|---|---|----------------|-----------------|---------------|---|----------|--------------------------------------|
| STONEPLUS - Möbelwaschtische Serie A | | | | | | | |
|  | STONEPLUS Waschtisch, 1400 mm Farbton Weiß 1 Hahnloch 1 Ablaufverblendung inkl. Permanentablauf kombinierbar mit WUA 3314 07 Optionales Zubehör: CLOU Ab- und Überlaufsystem LED-Beleuchtungsprofil Bewegungssensor für LED-Beleuchtung | 495 | 1406 | 18 | WME 9 1 4 E 6 1 | | |
| | | | | | PZ 1 1 0 9 1 PZ 1 0 6 1 14 PZ 1 1 4 1 | | |
|  | STONEPLUS Doppelwaschtisch, 1400 mm Farbton Weiß 2 Hahnlöcher 1 Ablaufverblendung inkl. Permanentablauf kombinierbar mit WUA 3314 7, WUA 3314 07 Optionales Zubehör: CLOU Ab- und Überlaufsystem (2 Stück bestellen) LED-Beleuchtungsprofil Bewegungssensor für LED-Beleuchtung | 495 | 1406 | 18 | WME 9 1 4 D 6 1 | | |
| | | | | | PZ 1 1 0 9 1 PZ 1 0 6 1 14 PZ 1 1 4 1 | | |
|  | STONEPLUS Doppelwaschtisch, 1600 mm Farbton Weiß 2 Hahnlöcher 1 Ablaufverblendung inkl. Permanentablauf kombinierbar mit WUA 3316 7 Optionales Zubehör: CLOU Ab- und Überlaufsystem (2 Stück bestellen) LED-Beleuchtungsprofil Bewegungssensor für LED-Beleuchtung | 495 | 1606 | 18 | WME 9 1 6 D 6 1 | | |
| | | | | | PZ 1 1 0 9 1 PZ 1 0 6 1 16 PZ 1 1 4 1 | | |
| evermite - Möbelwaschtische Serie B | | | | | | | |
|  | evermite Waschtisch, 900 mm Farbton Weiß 1 Hahnloch inkl. verdecktem Überlaufsystem in chrom kombinierbar mit WUA 3390 07 Optionales Zubehör: LED-Beleuchtungsprofil Bewegungssensor für LED-Beleuchtung | 495 | 906 | 18 | SWM 9 2 9 E 2 1 | | |
| | | | | | PZ 1 0 6 1 90 PZ 1 1 4 1 | | |



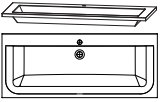
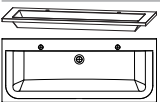
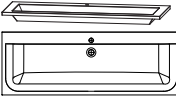
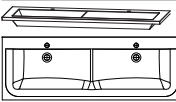

Passendes Zubehör finden Sie im separaten Register!

Programm 032 - Typenliste

| Tiefenangabe entspricht der Korpusstärke | | Tiefe in mm | Breite in mm | Höhe in mm | Artikelnummer | Anschlag | Aufpreis Hoch- glanz Korpus |
|--|--|----------------|-----------------|---------------|---|----------|--------------------------------------|
|  <p>evermite Waschtisch, 1200 mm Farbton Weiß 1 Hahnloch inkl. verdecktem Überlaufsystem in chrom</p> <p>kombinierbar mit WUA 3312 07</p> <p>Optionales Zubehör: LED-Beleuchtungsprofil Bewegungssensor für LED-Beleuchtung</p> | | 495 | 1206 | 18 | SWM 9 2 2 E 2 1 P Z 1 0 6 1 12 P Z 1 1 4 1 | | |
|  <p>evermite Doppelwaschtisch, 1200 mm Farbton Weiß 2 Hahnlöcher inkl. Permanentablauf</p> <p>kombinierbar mit WUA 3312 7, WUA 3312 07</p> <p>Optionales Zubehör: LED-Beleuchtungsprofil Bewegungssensor für LED-Beleuchtung</p> | | 495 | 1206 | 18 | SWM 9 2 2 D 2 1 P Z 1 0 6 1 12 P Z 1 1 4 1 | | |
|  <p>evermite Waschtisch, 1400 mm Farbton Weiß 1 Hahnloch inkl. verdecktem Überlaufsystem in chrom</p> <p>kombinierbar mit WUA 3314 07</p> <p>Optionales Zubehör: LED-Beleuchtungsprofil Bewegungssensor für LED-Beleuchtung</p> | | 495 | 1406 | 18 | SWM 9 2 4 E 2 1 P Z 1 0 6 1 14 P Z 1 1 4 1 | | |
|  <p>evermite Doppelwaschtisch, 1400 mm Farbton Weiß 2 Hahnlöcher inkl. verdecktem Überlaufsystem in chrom</p> <p>kombinierbar mit WUA 3314 7, WUA 3314 07</p> <p>Optionales Zubehör: LED-Beleuchtungsprofil Bewegungssensor für LED-Beleuchtung</p> | | 495 | 1406 | 18 | SWM 9 2 4 D 2 1 P Z 1 0 6 1 14 P Z 1 1 4 1 | | |
|  <p>evermite Doppelwaschtisch, 1600 mm Farbton Weiß 2 Hahnlöcher inkl. verdecktem Überlaufsystem in chrom</p> <p>kombinierbar mit WUA 3316 7</p> <p>Optionales Zubehör: LED-Beleuchtungsprofil Bewegungssensor für LED-Beleuchtung</p> | | 495 | 1606 | 18 | SWM 9 2 6 D 2 1 P Z 1 0 6 1 16 P Z 1 1 4 1 | | |

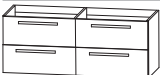

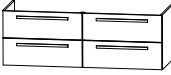

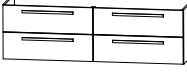







Passendes Zubehör finden Sie im separaten Register!

Programm 032 - Typenliste

| Tiefenangabe entspricht der Korpusstärke | | Tiefe in mm | Breite in mm | Höhe in mm | Artikelnummer | Anschlag | Aufpreis Hoch- glanz Korpus |
|---|--|----------------|-----------------|---------------|--------------------------|----------|--------------------------------------|
|  | <p>Waschtischunterschrank 1 Metallauszug mit Einzugsdämpfung und Reling 1 Metallauszug mit Einzugsdämpfung</p> <p>für evermite-, und STONEPLUS-Waschtische</p> <p>Optionales Zubehör: Raumsparsiphon DN 40 Raumsparsiphon DN 32</p> | 470 | 900 | 480 | W U A 3 3 9 0 0 7 | | |
|  | <p>Waschtischunterschrank bestehend aus 2 Elementen 2 Metallauszüge mit Einzugsdämpfung und Reling 2 Metallschubkästen mit Einzugsdämpfung</p> <p>für evermite-, und STONEPLUS-Waschtische</p> <p>Optionales Zubehör: Raumsparsiphon DN 40 Raumsparsiphon DN 32</p> | 470 | 1200 | 480 | W U A 3 3 1 2 7 | | |
|  | <p>Waschtischunterschrank 1 Metallauszug mit Einzugsdämpfung und Reling 1 Metallauszug mit Einzugsdämpfung</p> <p>für evermite-, und STONEPLUS-Waschtische</p> <p>Optionales Zubehör: Raumsparsiphon DN 40 Raumsparsiphon DN 32</p> | 470 | 1200 | 480 | W U A 3 3 1 2 0 7 | | |
|  | <p>Waschtischunterschrank bestehend aus 2 Elementen 2 Metallauszüge mit Einzugsdämpfung und Reling 2 Metallschubkästen mit Einzugsdämpfung</p> <p>für evermite-, und STONEPLUS-Waschtische</p> <p>Optionales Zubehör: Raumsparsiphon DN 40 (2 Stück bestellen) Raumsparsiphon DN 32 (2 Stück bestellen)</p> | 470 | 1400 | 480 | W U A 3 3 1 4 7 | | |
|  | <p>Waschtischunterschrank 1 Metallauszug mit Einzugsdämpfung und Reling 1 Metallauszug mit Einzugsdämpfung</p> <p>für evermite-, und STONEPLUS-Waschtische</p> <p>Optionales Zubehör: Raumsparsiphon DN 40 Raumsparsiphon DN 32</p> | 470 | 1400 | 480 | W U A 3 3 1 4 0 7 | | |
|  | <p>Waschtischunterschrank bestehend aus 2 Elementen 2 Metallauszüge mit Einzugsdämpfung und Reling 2 Metallschubkästen mit Einzugsdämpfung</p> <p>für evermite-, und STONEPLUS-Waschtische</p> <p>Optionales Zubehör: Raumsparsiphon DN 40 (2 Stück bestellen) Raumsparsiphon DN 32 (2 Stück bestellen)</p> | 470 | 1600 | 480 | W U A 3 3 1 6 7 | | |



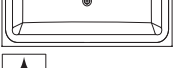

Passendes Zubehör finden Sie im separaten Register!

Programm 032 - Typenliste

| Tiefenangabe entspricht der Korpus-tiefe | | Tiefe in mm | Breite in mm | Höhe in mm | Artikelnummer | Anschlag | Aufpreis Hoch- glanz Korpus |
|--|--|----------------|-----------------|---------------|--|-------------|--------------------------------------|
| Glas - Möbelwaschtische | | | | | | | |
|    | Glaswaschtisch, 900 mm Farbton Optiwhite Farbton Quarzitgrau | 495 495 | 906 906 | 12 12 | WGS 9 2 9 E 8 2 WGS 9 2 9 E 8 3 | | |
| | 1 Hahnloch inkl. verdecktem Überlaufsystem in chrom kombinierbar mit WUA 3390 09 Optionales Zubehör: Neutralvernetzendes Silikon für Glaswaschtische | | | | | P Z 1 2 3 5 | |
|    | Glaswaschtisch, 1200 mm Farbton Optiwhite Farbton Quarzitgrau | 495 495 | 1206 1206 | 12 12 | WGS 9 2 2 E 8 2 WGS 9 2 2 E 8 3 | | |
| | 1 Hahnloch inkl. verdecktem Überlaufsystem in chrom kombinierbar mit WUA 3312 09 Optionales Zubehör: Neutralvernetzendes Silikon für Glaswaschtische | | | | | P Z 1 2 3 5 | |
|    | Glas Doppelwaschtisch, 1200 mm Farbton Optiwhite Farbton Quarzitgrau | 495 495 | 1206 1206 | 12 12 | WGS 9 2 2 D 8 2 WGS 9 2 2 D 8 3 | | |
| | 2 Hahnlöcher inkl. nicht verschließbarem Ablaufventil kombinierbar mit WUA 3312 09 Optionales Zubehör: Neutralvernetzendes Silikon für Glaswaschtische | | | | | P Z 1 2 3 5 | |
|    | Glaswaschtisch, 1400 mm Farbton Optiwhite Farbton Quarzitgrau | 495 495 | 1406 1406 | 12 12 | WGS 9 2 4 E 8 2 WGS 9 2 4 E 8 3 | | |
| | 1 Hahnloch inkl. verdecktem Überlaufsystem in chrom kombinierbar mit WUA 3314 09 Optionales Zubehör: Neutralvernetzendes Silikon für Glaswaschtische | | | | | P Z 1 2 3 5 | |

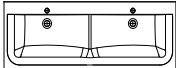
Passendes Zubehör finden Sie im separaten Register!

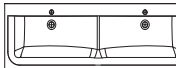
Programm 032 - Typenliste

| Tiefenangabe entspricht der Korpusstärke | | Tiefe in mm | Breite in mm | Höhe in mm | Artikelnummer | Anschlag | Aufpreis Hoch- glanz Korpus |
|---|--|----------------|-----------------|---------------|------------------------|----------------------------|--------------------------------------|
| Glas - Möbelwaschtische | | | | | | | |
|    | Glas Doppelwaschtisch, 1400 mm Farbton Optiwhite | 495 | 1406 | 12 | WGS 9 2 4 D 8 2 | | |
| | Farbton Quarzitgrau 2 Hahnlöcher inkl. 2 verdeckten Überlaufsystemen in chrom kombinierbar mit WUA 3314 9 Optionales Zubehör: Neutralvernetzendes Silikon für Glaswaschtische | 495 | 1406 | 12 | WGS 9 2 4 D 8 3 | P Z 1 2 3 5 | |
|    | Glas Doppelwaschtisch, 1600 mm Farbton Optiwhite | 495 | 1606 | 12 | WGS 9 2 6 D 8 2 | | |
| | Farbton Quarzitgrau 2 Hahnlöcher inkl. 2 verdeckten Überlaufsystemen in chrom kombinierbar mit WUA 3316 9 Optionales Zubehör: Neutralvernetzendes Silikon für Glaswaschtische | 495 | 1606 | 12 | WGS 9 2 6 D 8 3 | P Z 1 2 3 5 | |
| Waschtischunterschranke | | | | | | | |
|  | Waschtischunterschrank 1 Metallauszug mit Einzugsdämpfung und Reling 1 Metallauszug mit Einzugsdämpfung und Siphonausschnitt für Glaswaschtische Optionales Zubehör: Raumparsiphon DN 40 Raumparsiphon DN 32 | 470 | 900 | 480 | WUA 3 3 9 0 0 9 | P Z 1 3 6 7 P Z 1 4 2 3 | |
| | Waschtischunterschrank 1 Metallauszug mit Einzugsdämpfung und Reling 1 Metallauszug mit Einzugsdämpfung und Siphonausschnitt für Glaswaschtische Optionales Zubehör: Raumparsiphon DN 40 Raumparsiphon DN 32 | 470 | 1200 | 480 | WUA 3 3 1 2 0 9 | P Z 1 3 6 7 P Z 1 4 2 3 | |

Passendes Zubehör finden Sie im separaten Register!

Programm 032 - Typenliste

| Tiefenangabe entspricht der Korpus-tiefe | | Tiefe in mm | Breite in mm | Höhe in mm | Artikelnummer | Anschlag | Aufpreis Hochglanz Korpus |
|--|--|-------------|--------------|------------|--|----------|---------------------------|
| Waschtischunterschrank 1 Metallauszug mit Einzugsdämpfung und Reling 1 Metallauszug mit Einzugsdämpfung und Siphonausschnitt für Glaswaschtische Optionales Zubehör: Raumsparsiphon DN 40 Raumsparsiphon DN 32 | | 470 | 1400 | 480 | WUA 3 3 1 4 0 9 PZ 1 3 6 7 PZ 1 4 2 3 | | |
| Waschtischunterschrank bestehend aus 2 Elementen 2 Metallauszüge mit Einzugsdämpfung und Reling 2 Metallauszüge mit Einzugsdämpfung und Siphonausschnitten für Glaswaschtische Optionales Zubehör: Raumsparsiphon DN 40 (2 Stück bestellen) Raumsparsiphon DN 32 (2 Stück bestellen) | | 470 | 1400 | 480 | WUA 3 3 1 4 9 PZ 1 3 6 7 PZ 1 4 2 3 | | |
| Waschtischunterschrank bestehend aus 2 Elementen 2 Metallauszüge mit Einzugsdämpfung und Reling 2 Metallauszüge mit Einzugsdämpfung und Siphonausschnitten für Glaswaschtische Optionales Zubehör: Raumsparsiphon DN 40 (2 Stück bestellen) Raumsparsiphon DN 32 (2 Stück bestellen) | | 470 | 1600 | 480 | WUA 3 3 1 6 9 PZ 1 3 6 7 PZ 1 4 2 3 | | |
| Hochschrank 1 Tür 4 Glasfachböden 2 Metallauszüge mit Einzugsdämpfung 1 Abdeckplatte 330 mm tief | | 300 | 300 | 1628 | HNA 0 8 3 A 7 1 | L/R | |
| | | 300 | 400 | 1628 | HNA 0 8 4 A 7 1 | L/R | |
| Hochschrank 2 Türen 4 Glasfachböden 2 Metallauszüge mit Einzugsdämpfung 1 Abdeckplatte 330 mm tief | | 300 | 600 | 1628 | HNA 0 8 6 A 7 1 | | |

Passendes Zubehör finden Sie im separaten Register!

Programm 032 - Typenliste

Tiefenangabe entspricht der Korpus-tiefe

Hochschränke

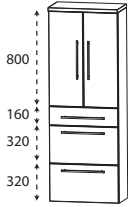
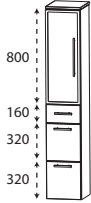
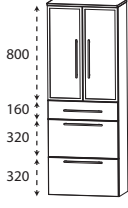
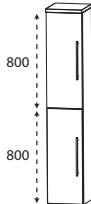
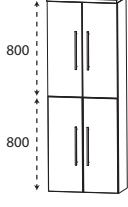
| | Tiefe in mm | Breite in mm | Höhe in mm | Artikelnummer | Anschlag | Aufpreis Hoch- glanz Korpus |
|---|----------------|-----------------|---------------|--------------------------|----------|--------------------------------------|
|  | 300 | 300 | 1628 | H N A 0 9 3 A 7 M | L/R | |
| | 300 | 400 | 1628 | H N A 0 9 4 A 7 M | L/R | |
|  | 300 | 600 | 1628 | H N A 0 9 6 A 7 M | | |
|  | 300 | 300 | 1628 | H N A 0 9 3 B 7 M | L/R | |
|  | 300 | 600 | 1628 | H N A 0 9 6 B 7 M | | |
|  | 300 | 300 | 1628 | H N A 0 3 3 A | 7 | L/R |
| | 300 | 400 | 1628 | H N A 0 3 4 A | 7 | L/R |
| | 150-299 | 300 | 1628 | H V A 0 3 3 0 | | L/R |
| | 150-299 | 400 | 1628 | H V A 0 3 4 0 | | L/R |
|  | 300 | 600 | 1628 | H N A 0 3 6 A | 7 | |
| | 150-299 | 600 | 1628 | H V A 0 3 6 0 | | |

Passendes Zubehör finden Sie im separaten Register!

Programm 032 - Typenliste

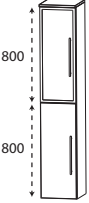
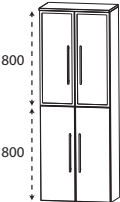
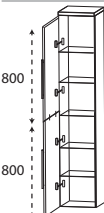
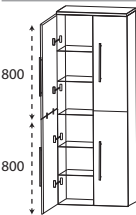
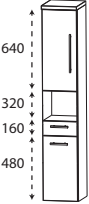
| Tiefenangabe entspricht der Korpus-tiefe | | Tiefe in mm | Breite in mm | Höhe in mm | Artikelnummer | Anschlag | Aufpreis Hochglanz Korpus |
|--|--|-------------|--------------|------------|--------------------------|----------|---------------------------|
|  | Hochschrank 1 Alu Rahmentür mit satiniertem Glas 1 Tür 2 Glasfachböden (o.) 2 Glasfachböden (u.) 1 Abdeckplatte 330 mm tief | 300 | 300 | 1628 | H N A 0 3 3 B 7 | L/R | |
| | Maßvariabel: Bitte die Korpus-tiefe angeben. Ablageplatte wird der Schranktiefe angepasst. | 150-299 | 300 | 1628 | H V A 0 3 3 1 | L/R | |
|  | Hochschrank 2 Alu Rahmentüren mit satiniertem Glas 2 Türen 2 Glasfachböden (o.) 2 Glasfachböden (u.) 1 Abdeckplatte 330 mm tief | 300 | 600 | 1628 | H N A 0 3 6 B 7 | | |
| | Maßvariabel: Bitte die Korpus-tiefe angeben. Ablageplatte wird der Schranktiefe angepasst. | 150-299 | 600 | 1628 | H V A 0 3 6 1 | | |
|  | Hochschrank als Besenschrank 2 miteinander verlaschte Türen 5 Glasfachböden 1 Abdeckplatte 330 mm tief | 300 | 300 | 1628 | H N A 0 3 3 A 7 1 | L/R | |
| | | 300 | 400 | 1628 | H N A 0 3 4 A 7 1 | L/R | |
|  | Hochschrank als Besenschrank 2 miteinander verlaschte Türen links 2 miteinander verlaschte Türen rechts 5 durchgängige Glasfachböden 1 Abdeckplatte 330 mm tief | 300 | 600 | 1628 | H N A 0 3 6 A 7 1 | | |
| | | | | | | | |
|  | Hochschrank 1 Tür 1 Glasfachboden (o.) 1 offenes Fach 1 Metallschubkasten mit Einzugsdämpfung 1 Tür 1 Glasfachboden (u.) 1 Abdeckplatte 330 mm tief | 300 | 300 | 1628 | H N A 0 2 3 A 7 1 | L/R | |
| | | 300 | 400 | 1628 | H N A 0 2 4 A 7 1 | L/R | |

Passendes Zubehör finden Sie im separaten Register!

Programm 032 - Typenliste

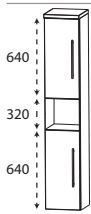
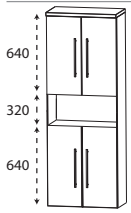
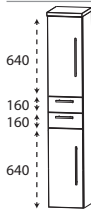
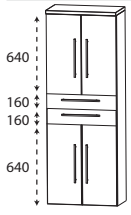
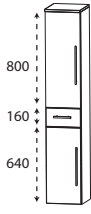
| Tiefenangabe entspricht der Korpus-tiefe | | Tiefe in mm | Breite in mm | Höhe in mm | Artikelnummer | Anschlag | Aufpreis Hoch- glanz Korpus |
|---|---|----------------|-----------------|---------------|--------------------------------------|------------|--------------------------------------|
|  | Hochschrank 2 Türen 1 Glasfachboden (o.) 1 offenes Fach 1 Metallschubkasten mit Einzugsdämpfung 2 Türen 1 Glasfachboden (u.) 1 Abdeckplatte 330 mm tief | 300 | 600 | 1628 | HNA026A71 | | |
|  | Hochschrank 1 Tür 1 Glasfachboden (o.) 1 offenes Fach 1 Tür 1 Glasfachboden (u.) 1 Abdeckplatte 330 mm tief | 300 300 | 300 400 | 1628 1628 | HNA023A72 HNA024A72 | L/R L/R | |
|  | Hochschrank 2 Türen 1 Glasfachboden (o.) 1 offenes Fach 2 Türen 1 Glasfachboden (u.) 1 Abdeckplatte 330 mm tief | 300 | 600 | 1628 | HNA026A72 | | |
|  | Hochschrank 1 Tür 1 Glasfachboden (o.) 2 Metallschubkästen mit Einzugsdämpfung 1 Tür 1 Glasfachboden (u.) 1 Abdeckplatte 330 mm tief | 300 300 | 300 400 | 1628 1628 | HNA043A71 HNA044A71 | L/R L/R | |
|  | Hochschrank 2 Türen 1 Glasfachboden (o.) 2 Metallschubkästen mit Einzugsdämpfung 2 Türen 1 Glasfachboden (u.) 1 Abdeckplatte 330 mm tief | 300 | 600 | 1628 | HNA046A71 | | |
|  | Hochschrank 1 Tür 2 Glasfachböden (o.) 1 Metallschubkasten mit Einzugsdämpfung 1 Tür 1 Glasfachboden (u.) 1 Abdeckplatte 330 mm tief | 300 300 | 300 400 | 1628 1628 | HNA053A7M HNA054A7M | L/R L/R | |

Passendes Zubehör finden Sie im separaten Register!

Programm 032 - Typenliste

| Tiefenangabe entspricht der Korpus-tiefe | | Tiefe in mm | Breite in mm | Höhe in mm | Artikelnummer | Anschlag | Aufpreis Hoch- glanz Korpus | |
|--|---|--|--|---------------|--------------------------|--------------------------|--------------------------------------|-----|
| | Hochschrank 2 Türen 2 Glasfachböden (o.) 1 Metallschubkasten mit Einzugsdämpfung 2 Türen 1 Glasfachboden (u.) 1 Abdeckplatte 330 mm tief | 300 | 600 | 1628 | H N A 0 5 6 A 7 M | | | |
| | | Hochschrank 1 Alu Rahmentür mit satiniertem Glas 2 Glasfachböden (o.) 1 Metallschubkasten mit Einzugsdämpfung 1 Tür 1 Glasfachboden (u.) 1 Abdeckplatte 330 mm tief | 300 | 300 | 1628 | H N A 0 5 3 B 7 M | L/R | |
| | | | Hochschrank 2 Alu Rahmentüren mit satiniertem Glas 2 Glasfachböden (o.) 1 Metallschubkasten mit Einzugsdämpfung 2 Türen 1 Glasfachboden (u.) 1 Abdeckplatte 330 mm tief | 300 | 600 | 1628 | H N A 0 5 6 B 7 M | |
| | | | Hochschrank mit Wäschekippe 1 Tür 2 Glasfachböden 1 Metallschubkasten mit Einzugsdämpfung 1 Wäschekippe mit Drahtkorb 1 Abdeckplatte 330 mm tief Volumen Wäschekippe: 25 Liter Volumen Wäschekippe: 35 Liter | 300 | 300 | 1628 | H N A 0 5 3 A 7 W | L/R |
| | | | | 300 | 400 | 1628 | H N A 0 5 4 A 7 W | L/R |
| | Hochschrank mit Wäschekippe 2 Türen 2 Glasfachböden 1 Metallschubkasten mit Einzugsdämpfung 1 Wäschekippe mit Drahtkorb 1 Abdeckplatte 330 mm tief Volumen Wäschekippe: 55 Liter | 300 | 600 | 1628 | H N A 0 5 6 A 7 W | | | |

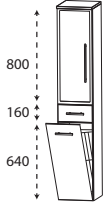
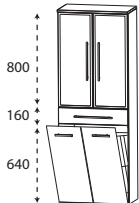
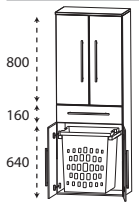
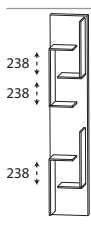
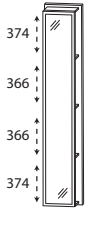

Passendes Zubehör finden Sie im separaten Register!

Programm 032 - Typenliste

| Tiefenangabe entspricht der Korpusstärke | | Tiefe in mm | Breite in mm | Höhe in mm | Artikelnummer | Anschlag | Aufpreis Hoch- glanz Korpus |
|---|---|----------------|-----------------|---------------|--------------------------|----------|--------------------------------------|
| Hochschränke | | | | | | | |
|  | <p>Hochschrank mit Wäschekippe</p> <ul style="list-style-type: none"> 1 Alu Rahmentür mit satinierem Glas 2 Glasfachböden 1 Metallschubkasten mit Einzugsdämpfung 1 Wäschekippe mit Drahtkorb 1 Abdeckplatte 330 mm tief <p>Volumen Wäschekippe: 25 Liter</p> | 300 | 300 | 1628 | H N A 0 5 3 B 7 W | L/R | |
|  | <p>Hochschrank mit Wäschekippe</p> <ul style="list-style-type: none"> 2 Alu Rahmentüren mit satinierem Glas 2 Glasfachböden 1 Metallschubkasten mit Einzugsdämpfung 1 Wäschekippe mit Drahtkorb 1 Abdeckplatte 330 mm tief <p>Volumen Wäschekippe: 55 Liter</p> | 300 | 600 | 1628 | H N A 0 5 6 B 7 W | | |
|  | <p>Hochschrank mit Wäscheauszug</p> <ul style="list-style-type: none"> 2 Türen 2 Glasfachböden (o.) 1 Metallschubkasten mit Einzugsdämpfung 2 Türen 1 Wäscheauszug mit Kunststoffkorb 1 Abdeckplatte 330 mm tief <p>Volumen Wäscheauszug: 40 Liter</p> | 300 | 600 | 1628 | H N A 0 5 6 A 1 W | | |
| Hochschrank-Regale | | | | | | | |
|  | <p>Hochschrank-Regal mit offener Ablage in Korpusdekor</p> | 150 | 300 | 1600 | R G 1 0 3 0 0 1 | | |
|  | <p>Hochschrank-Regal mit Spiegelfläche 4 Ablagefächer in Korpusdekor</p> | 150 | 300 | 1600 | R G 1 0 3 0 0 2 | | |

Passendes Zubehör finden Sie im separaten Register!

Programm 032 - Typenliste

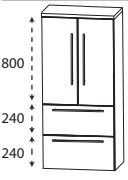
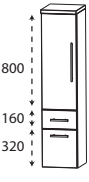
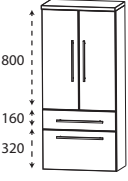
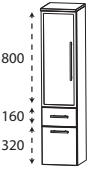
| Tiefenangabe entspricht der Korpusstärke | | Tiefe in mm | Breite in mm | Höhe in mm | Artikelnummer | | Anschlag | Aufpreis Hoch- glanz Korpus |
|--|---|----------------|-----------------|---------------|---------------|--------------------|----------------|--------------------------------------|
| Hochschrank-Regale | | | | | | | | |
|  | Hochschrank-Regal 4 Funktionshaken 4 Ablagefächer in Korpusdekor | 150 | 300 | 1600 | R G | 1 0 3 0 0 3 | | |
| Mittelschränke | | | | | | | | |
|  | Mittelschrank 1 Tür 2 Glasfachböden (o.) 2 Metallauszüge mit Einzugsdämpfung 1 Abdeckplatte 330 mm tief | 300 | 300 | 1308 | M N A | 8 7 3 A | 7 L/R | |
| | | 300 | 400 | 1308 | M N A | 8 7 4 A | 7 L/R | |
|  | Mittelschrank 2 Türen 2 Glasfachböden (o.) 2 Metallauszüge mit Einzugsdämpfung 1 Abdeckplatte 330 mm tief | 300 | 600 | 1308 | M N A | 8 7 6 A | 7 | |
|  | Mittelschrank 1 Tür 2 Glasfachböden (o.) 1 Metallauszug mit Einzugsdämpfung 1 Metallschubkasten mit Einzugsdämpfung 1 Abdeckplatte 330 mm tief | 300 | 300 | 1308 | M N A | 8 8 3 A | 7 M L/R | |
| | | 300 | 400 | 1308 | M N A | 8 8 4 A | 7 M L/R | |
|  | Mittelschrank 2 Türen 2 Glasfachböden (o.) 1 Metallauszug mit Einzugsdämpfung 1 Metallschubkasten mit Einzugsdämpfung 1 Abdeckplatte 330 mm tief | 300 | 600 | 1308 | M N A | 8 8 6 A | 7 M | |
|  | Mittelschrank 1 Alu Rahmentür mit satiniertem Glas 2 Glasfachböden (o.) 1 Metallauszug mit Einzugsdämpfung 1 Metallschubkasten mit Einzugsdämpfung 1 Abdeckplatte 330 mm tief | 300 | 300 | 1308 | M N A | 8 8 3 B | 7 M L/R | |

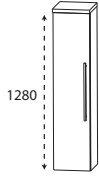
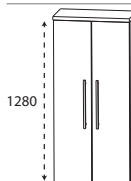
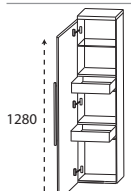
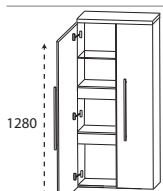
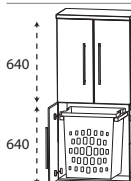

Passendes Zubehör finden Sie im separaten Register!

Programm 032 - Typenliste

| Tiefenangabe entspricht der Korpus-tiefe | | Tiefe in mm | Breite in mm | Höhe in mm | Artikelnummer | Anschlag | Aufpreis Hochglanz Korpus |
|---|---|-------------|--------------|------------|--------------------------|----------|---------------------------|
|  | <p>Mittelschrank 2 Alu Rahmentüren mit satiniertem Glas 2 Glasfachböden (o.) 1 Metallauszug mit Einzugsdämpfung 1 Metallschubkasten mit Einzugsdämpfung 1 Abdeckplatte 330 mm tief</p> | 300 | 600 | 1308 | M N A 8 8 6 B 7 M | | |
|  | <p>Mittelschrank 1 Tür 4 Glasfachböden 1 Abdeckplatte 330 mm tief</p> | 300 | 300 | 1308 | M N A 8 1 3 A | 7 L/R | |
| | | 300 | 400 | 1308 | M N A 8 1 4 A | 7 L/R | |
| | <p>Maßvariabel: Bitte die Korpus-tiefe angeben. Ablageplatte wird der Schranktiefe angepasst.</p> | 150-299 | 300 | 1308 | M V A 8 1 3 0 | L/R | |
| | | 150-299 | 400 | 1308 | M V A 8 1 4 0 | L/R | |
|  | <p>Mittelschrank 2 Türen 4 Glasfachböden 1 Abdeckplatte 330 mm tief</p> | 300 | 600 | 1308 | M N A 8 1 6 A | 7 | |
| | <p>Maßvariabel: Bitte die Korpus-tiefe angeben. Ablageplatte wird der Schranktiefe angepasst.</p> | 150-299 | 600 | 1308 | M V A 8 1 6 0 | | |
|  | <p>Mittelschrank mit Innenschubkästen 1 Tür 2 Metall-Innenschubkästen mit Einzugsdämpfung 1 Glasfachboden 1 Abdeckplatte 330 mm tief</p> | 300 | 300 | 1308 | M N A 8 4 3 A | 7 L/R | |
| | | 300 | 400 | 1308 | M N A 8 4 4 A | 7 L/R | |
|  | <p>Mittelschrank mit Innenschubkästen 2 Türen 2 durchgängige Metall-Innenschubkästen mit Einzugsdämpfung 1 durchgängiger Glasfachboden 1 Abdeckplatte 330 mm tief</p> | 300 | 600 | 1308 | M N A 8 4 6 A | 7 | |
|  | <p>Mittelschrank mit Wäscheauszug 2 Türen 1 Glasfachboden (o.) 2 Türen 1 Wäscheauszug mit Kunststoffkorb Volumen Wäscheauszug: 40 Liter 1 Abdeckplatte 330 mm tief</p> | 300 | 600 | 1308 | M N A 8 3 6 A 1 W | | |

Passendes Zubehör finden Sie im separaten Register!

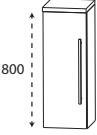
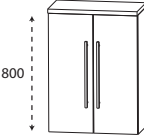
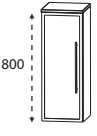
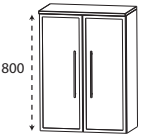
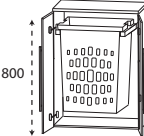
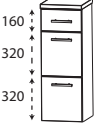
Programm 032 - Typenliste

| Tiefenangabe entspricht der Korpus-tiefe | | Tiefe in mm | Breite in mm | Höhe in mm | Artikelnummer | Anschlag | Aufpreis Hochglanz Korpus |
|---|---|-------------|--------------|------------|--------------------------|----------|---------------------------|
|  <p>800</p> | Highboard 1 Tür 2 Glasfachböden 1 Abdeckplatte 330 mm tief | 300 | 300 | 828 | H B A 5 1 3 A | 7 L/R | |
| | | 300 | 400 | 828 | H B A 5 1 4 A | 7 L/R | |
| | Maßvariabel: Bitte die Korpus-tiefe angeben. | 150-299 | 300 | 828 | H B V A 5 1 3 | L/R | |
| | Ablageplatte wird der Schranktiefe angepasst. | 150-299 | 400 | 828 | H B V A 5 1 4 | L/R | |
|  <p>800</p> | Highboard 2 Türen 2 Glasfachböden 1 Abdeckplatte 330 mm tief | 300 | 600 | 828 | H B A 5 1 6 A | 7 | |
| | Maßvariabel: Bitte die Korpus-tiefe angeben. Ablageplatte wird der Schranktiefe angepasst. | 150-299 | 600 | 828 | H B V A 5 1 6 | | |
|  <p>800</p> | Highboard 1 Alu Rahmentür mit satiniertem Glas 2 Glasfachböden 1 Abdeckplatte 330 mm tief | 300 | 300 | 828 | H B A 5 1 3 B | 7 L/R | |
| | Maßvariabel: Bitte die Korpus-tiefe angeben. Ablageplatte wird der Schranktiefe angepasst. | 150-299 | 300 | 828 | H B V A 5 1 3 | 1 L/R | |
|  <p>800</p> | Highboard 2 Alu Rahmentüren mit satiniertem Glas 2 Glasfachböden 1 Abdeckplatte 330 mm tief | 300 | 600 | 828 | H B A 5 1 6 B | 7 | |
| | Maßvariabel: Bitte die Korpus-tiefe angeben. Ablageplatte wird der Schranktiefe angepasst. | 150-299 | 600 | 828 | H B V A 5 1 6 | 1 | |
|  <p>800</p> | Highboard mit Wäscheauszug 2 Türen 1 Wäscheauszug mit Kunststoffkorb 1 Abdeckplatte 330 mm tief Volumen Wäscheauszug: 40 Liter | 300 | 600 | 828 | H B A 5 1 6 A 1 W | | |
|  <p>160 320 320</p> | Highboard 1 Metallschubkasten mit Einzugsdämpfung 2 Metallauszüge mit Einzugsdämpfung 1 Abdeckplatte 330 mm tief | 300 | 300 | 828 | H B A 5 6 3 A 7 M | | |
| | | 300 | 400 | 828 | H B A 5 6 4 A 7 M | | |
|  <p>160 320 320</p> | Highboard 1 Metallschubkasten mit Einzugsdämpfung 2 Metallauszüge mit Einzugsdämpfung 1 Abdeckplatte 330 mm tief | 300 | 600 | 828 | H B A 5 6 6 A 7 M | | |





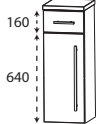
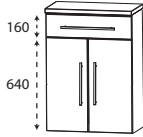
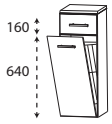
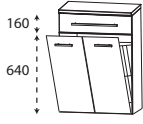
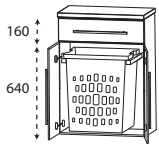
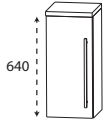

Passendes Zubehör finden Sie im separaten Register!

Programm 032 - Typenliste

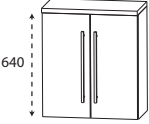
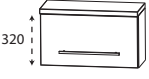
| Tiefenangabe entspricht der Korpus-tiefe | | Tiefe in mm | Breite in mm | Höhe in mm | Artikelnummer | Anschlag | Aufpreis Hochglanz Korpus |
|---|--|-------------|--------------|------------|--------------------------|----------|---------------------------|
| Highboards | | | | | | | |
|  | Highboard 1 Metallschubkasten mit Einzugsdämpfung 1 Tür 1 Glasfachboden 1 Abdeckplatte 330 mm tief | 300 | 300 | 828 | H B A 5 5 3 A 7 M | L/R | |
| | | 300 | 400 | 828 | H B A 5 5 4 A 7 M | L/R | |
|  | Highboard 1 Metallschubkasten mit Einzugsdämpfung 2 Türen 1 Glasfachboden 1 Abdeckplatte 330 mm tief | 300 | 600 | 828 | H B A 5 5 6 A 7 M | | |
|  | Highboard mit Wäschekippe 1 Metallschubkasten mit Einzugsdämpfung 1 Wäschekippe mit Drahtkorb 1 Abdeckplatte 330 mm tief Volumen Wäschekippe: 25 Liter Volumen Wäschekippe: 35 Liter | 300 | 300 | 828 | H B A 5 5 3 A 7 W | | |
| | | 300 | 400 | 828 | H B A 5 5 4 A 7 W | | |
|  | Highboard mit Wäschekippe 1 Metallschubkasten mit Einzugsdämpfung 1 Wäschekippe mit Drahtkorb 1 Abdeckplatte 330 mm tief Volumen Wäschekippe: 55 Liter | 300 | 600 | 828 | H B A 5 5 6 A 7 W | | |
|  | Highboard mit Wäscheauszug 1 Metallschubkasten mit Einzugsdämpfung 2 Türen 1 Wäscheauszug mit Kunststoffkorb 1 Abdeckplatte 325 mm tief Volumen Wäscheauszug: 40 Liter | 300 | 600 | 828 | H B A 5 5 6 A 1 W | | |
| Oberschränke | | | | | | | |
|  | Oberschrank 1 Tür 1 Glasfachboden 1 Abdeckplatte 180 mm tief Maßvariabel: Bitte die Korpus-tiefe angeben. Ablageplatte wird der Schranktiefe angepasst. | 150 | 300 | 668 | O G A 4 1 3 A | 7 L/R | |
| | | 150 | 400 | 668 | O G A 4 1 4 A | 7 L/R | |
| | | 151-300 | 300 | 668 | O V A 4 1 3 0 | L/R | |
| | | 151-300 | 400 | 668 | O V A 4 1 4 0 | L/R | |

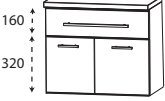

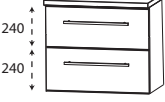
Passendes Zubehör finden Sie im separaten Register!

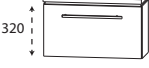
Programm 032 - Typenliste

| Tiefenangabe entspricht der Korpus-tiefe | | Tiefe in mm | Breite in mm | Höhe in mm | Artikelnummer | Anschlag | Aufpreis Hochglanz Korpus |
|--|--|-------------|--------------|------------|--------------------------|----------|---------------------------|
| Oberschränke | | | | | | | |
|  | Oberschrank 2 Türen 1 Glasfachboden 1 Abdeckplatte 180 mm tief | 150 | 600 | 668 | O G A 4 1 6 A 7 | | |
| | Maßvariabel: Bitte die Korpus-tiefe angeben. Ablageplatte wird der Schranktiefe angepasst. | 151-300 | 600 | 668 | O V A 4 1 6 0 | | |
|  | Oberschrank 1 Klapptür 1 Abdeckplatte 260 mm tief | 230 | 600 | 348 | O M A 2 1 6 A 7 K | | |
| Unterschränke | | | | | | | |
|  | Unterschrank 1 Metallschubkasten mit Einzugsdämpfung 1 Tür 1 Abdeckplatte 330 mm tief | 300 | 300 | 508 | U N A 3 2 3 A 7 M | L/R | |
| | | 300 | 400 | 508 | U N A 3 2 4 A 7 M | L/R | |
|  | Unterschrank 1 Metallschubkasten mit Einzugsdämpfung 2 Türen 1 Abdeckplatte 330 mm tief | 300 | 600 | 508 | U N A 3 2 6 A 7 M | | |
|  | Unterschrank 2 Auszüge mit Einzugsdämpfung 1 Abdeckplatte 330 mm tief | 300 | 300 | 508 | U N A 3 6 3 A 7 | | |
| | | 300 | 400 | 508 | U N A 3 6 4 A 7 | | |
|  | Unterschrank 2 Auszüge mit Einzugsdämpfung 1 Abdeckplatte 330 mm tief | 300 | 600 | 508 | U N A 3 6 6 A 7 | | |
|  | Unterschrank 1 Metallschubkasten mit Einzugsdämpfung 1 Metallauszug mit Einzugsdämpfung 1 Abdeckplatte 330 mm tief | 300 | 300 | 508 | U N A 3 4 3 A 7 M | | |
| | | 300 | 400 | 508 | U N A 3 4 4 A 7 M | | |
|  | Unterschrank 1 Metallschubkasten mit Einzugsdämpfung 1 Metallauszug mit Einzugsdämpfung 1 Abdeckplatte 330 mm tief | 300 | 600 | 508 | U N A 3 4 6 A 7 M | | |
|  | Unterschrank 1 Klapptür 1 Abdeckplatte 260 mm tief | 230 | 600 | 348 | U M A 2 1 6 A 7 K | | |

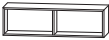

Passendes Zubehör finden Sie im separaten Register!

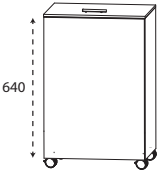
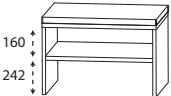
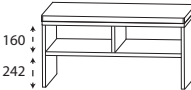
Programm 032 - Typenliste

| Tiefenangabe entspricht der Korpus-tiefe | | Tiefe in mm | Breite in mm | Höhe in mm | Artikelnummer | Anschlag | Aufpreis Hoch- glanz Korpus |
|---|--|----------------|-----------------|---------------|-------------------|----------|--------------------------------------|
| Regale | | | | | | | |
|  | Funktionsregal Ecken auf Gehrung geschnitten senkrechte oder waagerechte Montage möglich Bitte Farbvariante angeben: Nr. 501 weiß matt lackiert Nr. 547 schwarz matt lackiert | 150 | 300 | 160 | R G L 1 1 3 0 0 1 | | |
|  | Funktionsregal Ecken auf Gehrung geschnitten senkrechte oder waagerechte Montage möglich Bitte Farbvariante angeben: Nr. 501 weiß matt lackiert Nr. 547 schwarz matt lackiert | 150 | 600 | 160 | R G L 1 1 6 0 0 2 | | |
|  | Funktionsregal Ecken auf Gehrung geschnitten senkrechte oder waagerechte Montage möglich Bitte Farbvariante angeben: Nr. 501 weiß matt lackiert Nr. 547 schwarz matt lackiert | 150 | 900 | 160 | R G L 1 1 9 0 0 3 | | |
| Wäscherolli | | | | | | | |
|  | Wäscherolli 1 Klappdeckel, inkl. Dämpfung 1 herausnehmbarer Wäschesack, waschbar 4 Rollen (2 feststellbar) Farbvariante entspricht der Korpusfarbe Höhenangabe inkl. Rollen (100 mm) | 470 | 470 | 756 | W R S 4 0 4 7 | | |
| Sitzbänke | | | | | | | |
|  | Sitzbank 1 Ablagefach 1 Sitzkissen aus Kunstleder in creme-weiß Farbvariante entspricht der Korpusfarbe | 450 | 600 | 508 | S E T B A N K 6 | | |
|  | Sitzbank 2 Ablagefächer 1 Sitzkissen aus Kunstleder in creme-weiß Farbvariante entspricht der Korpusfarbe | 450 | 900 | 508 | S E T B A N K 9 | | |

Passendes Zubehör finden Sie im separaten Register!

Programm 032 - Typenliste



| Tiefenangabe entspricht der Korpusstiefe | | Tiefe in mm | Breite in mm | Höhe in mm | Artikelnummer | | | Anschlag | Aufpreis Hoch- glanz Korpus |
|--|--|----------------|-----------------|---------------|--------------------------|--|--|----------|--------------------------------------|
| Steckboarde | | | | | | | | | |
|  | Steckboard rundum mit ABS-Dickkante inkl. Steckboardträger | | | | | | | | |
| | 300 mm breit inkl. 2 Steckboardträger | 150 | 300 | 28 | S B G 6 0 3 0 | | | | |
| | 400 mm breit inkl. 2 Steckboardträger | 150 | 400 | 28 | S B G 6 0 4 0 | | | | |
| | 600 mm breit inkl. 2 Steckboardträger | 150 | 600 | 28 | S B G 6 0 6 0 | | | | |
| | 900 mm breit inkl. 3 Steckboardträger | 150 | 900 | 28 | S B G 6 0 9 0 | | | | |
| | 1200 mm breit inkl. 3 Steckboardträger | 150 | 1200 | 28 | S B G 6 0 1 2 | | | | |
| | 1400 mm breit inkl. 3 Steckboardträger | 150 | 1400 | 28 | S B G 6 0 1 4 | | | | |
| | 1600 mm breit inkl. 4 Steckboardträger | 150 | 1600 | 28 | S B G 6 0 1 6 | | | | |
| Glas - Ablageboarde | | | | | | | | | |
|  | Glas - Ablageboard inkl. Metallhalter | | | | | | | | |
| | 400 mm breit inkl. 2 Metallhalter | 130 | 400 | 8 | A B G 1 3 4 0 0 8 | | | | |
| | 600 mm breit inkl. 2 Metallhalter | 130 | 600 | 8 | A B G 1 3 6 0 0 8 | | | | |
| | 900 mm breit inkl. 3 Metallhalter | 130 | 900 | 8 | A B G 1 3 9 0 0 8 | | | | |
| | 1200 mm breit inkl. 3 Metallhalter | 130 | 1200 | 8 | A B G 1 3 1 2 0 8 | | | | |
| | 1400 mm breit inkl. 4 Metallhalter | 130 | 1400 | 8 | A B G 1 3 1 4 0 8 | | | | |
| Zubehör | | | | | | | | | |
|  | Gestellfuß chrom für Waschtischunterschranke | 460 | 40 | 342 | P Z 1 1 2 2 1 | | | | |
| | Schränke müssen aufgrund der Kippsicherung zusätzlich wandhängend montiert werden. Preis je Stück | | | | | | | | |

Passendes Zubehör finden Sie im separaten Register!

Programm 032 - Typenliste



Tiefenangabe entspricht der Korpusstärke

Zubehör

| | Tiefe in mm | Breite in mm | Höhe in mm | Artikelnummer | Anschlag | Aufpreis Hoch- glanz Korpus |
|---|----------------|-----------------|---------------|-----------------|----------|--------------------------------------|
|  <p>Gestellfuß chrom für Ergänzungsschränke</p> <p>Schränke müssen aufgrund der Kippsicherung zusätzlich wandhängend montiert werden. Preis je Stück</p> | 290 | 40 | 342 | P Z 1 1 2 3 | 1 | |
|  <p>LED-Beleuchtungsprofil Energieeffizienzklasse: A inkl. seitlichem Sensorschalter für Schrankbreiten von:</p> <p>900 mm 8,16 Watt / Converter 15 Watt</p> <p>1200 mm 9,6 Watt / Converter 30 Watt</p> <p>1400 mm 10,6 Watt / Converter 15 Watt</p> <p>1600 mm 11,52 Watt / Converter 15 Watt</p> <p>zur Verwendung zwischen Waschtisch und Waschtischunterschrank nicht für Glaswaschtische geeignet</p> <p>keine LED-Emotionbeleuchtung möglich</p> | 485 | 890 | 16 | P Z 1 0 6 1 9 0 | | |
| | 485 | 1190 | 16 | P Z 1 0 6 1 1 2 | | |
| | 485 | 1390 | 16 | P Z 1 0 6 1 1 4 | | |
| | 485 | 1590 | 16 | P Z 1 0 6 1 1 6 | | |

Programm 032 - Planungsbeispiele

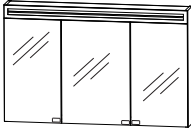

| STM-0190-2 | |
|--------------------------------|--|
| 1 Spiegelschrank | S 2 A 5 8 9 0 6 |
| 1 Waschtischunterschrank | W U A 3 3 9 0 0 7 |
| 1 LED-Beleuchtungsprofil | P Z 1 0 6 1 9 0 |
| 1 STONEPLUS Waschtisch, 900 mm | W M E 9 1 9 E 6 1 |
| | |
| ST M E 1 9 0 6 | SWM 929E 21 evermite |
| ST G 8 2 9 0 2 | WGS 929E 82 Glas Optiwhite anstatt STONEPLUS |
| ST G 8 3 9 0 2 | WGS 929E 83 Glas Quarzitgrau anstatt STONEPLUS |
| Aufpreis Hochglanz Korpus | |

Glaswaschtische ohne LED-Beleuchtungsprofil

900 mm breit

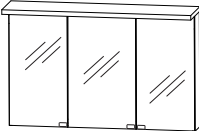

| STM-0190-3 | |
|--------------------------------|--|
| 1 Spiegelschrank | S 2 A 4 3 9 0 1 6 |
| 1 Waschtischunterschrank | W U A 3 3 9 0 0 7 |
| 1 LED-Beleuchtungsprofil | P Z 1 0 6 1 9 0 |
| 1 STONEPLUS Waschtisch, 900 mm | W M E 9 1 9 E 6 1 |
| | |
| ST M E 1 9 0 7 | SWM 929E 21 evermite |
| ST G 8 2 9 0 3 | WGS 929E 82 Glas Optiwhite anstatt STONEPLUS |
| ST G 8 3 9 0 3 | WGS 929E 83 Glas Quarzitgrau anstatt STONEPLUS |
| Aufpreis Hochglanz Korpus | |

Glaswaschtische ohne LED-Beleuchtungsprofil

900 mm breit

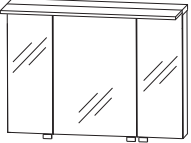

| STM-0190-9 | |
|--------------------------------|--|
| 1 Spiegelschrank | S 2 A 4 3 9 0 7 8 |
| 1 Waschtischunterschrank | W U A 3 3 9 0 0 7 |
| 1 LED-Beleuchtungsprofil | P Z 1 0 6 1 9 0 |
| 1 STONEPLUS Waschtisch, 900 mm | W M E 9 1 9 E 6 1 |
| | |
| ST M E 1 9 0 1 0 | SWM 929E 21 evermite |
| ST G 8 2 9 0 9 | WGS 929E 82 Glas Optiwhite anstatt STONEPLUS |
| ST G 8 3 9 0 9 | WGS 929E 83 Glas Quarzitgrau anstatt STONEPLUS |
| Aufpreis Hochglanz Korpus | |

Glaswaschtische ohne LED-Beleuchtungsprofil

900 mm breit

Programm 032 - Planungsbeispiele

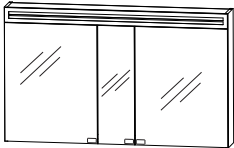
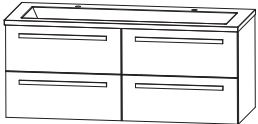
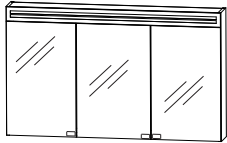
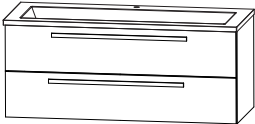
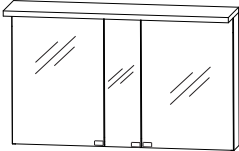
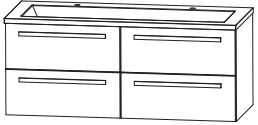
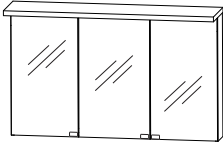
| | | |
|---------------------------------------|--|---|
| STM-0112-2 | |  |
| 1 Spiegelschrank | S 2 A 5 8 1 2 5 | |
| 1 Waschtischunterschrank | W U A 3 3 1 2 7 |  |
| 1 LED-Beleuchtungsprofil | P Z 1 0 6 1 1 2 | |
| 1 STONEPLUS Doppelwaschtisch, 1200 mm | W M E 9 1 2 D 6 1 | 1200 mm breit |
| ST M E 1 1 2 6 | S W M 922D 21 evermite | |
| Aufpreis Hochglanz Korpus | | |
| STM-0112-2E | |  |
| 1 Spiegelschrank | S 2 A 5 8 1 2 6 | |
| 1 Waschtischunterschrank | W U A 3 3 1 2 0 7 |  |
| 1 LED-Beleuchtungsprofil | P Z 1 0 6 1 1 2 | |
| 1 STONEPLUS Waschtisch, 1200 mm | W M E 9 1 2 E 6 1 | Glaswaschtische ohne LED-Beleuchtungsprofil |
| ST M E 1 1 2 6 E | S W M 922E 21 evermite | 1200 mm breit |
| ST G 8 2 1 2 2 E | W G S 922E 82 Glas Optiwhite anstatt STONEPLUS | |
| ST G 8 3 1 2 2 E | W G S 922E 83 Glas Quarzitgrau anstatt STONEPLUS | |
| Aufpreis Hochglanz Korpus | | |
| STM-0112-3 | |  |
| 1 Spiegelschrank | S 2 A 4 3 1 2 1 5 | |
| 1 Waschtischunterschrank | W U A 3 3 1 2 7 |  |
| 1 LED-Beleuchtungsprofil | P Z 1 0 6 1 1 2 | |
| 1 STONEPLUS Doppelwaschtisch, 1200 mm | W M E 9 1 2 D 6 1 | 1200 mm breit |
| ST M E 1 1 2 7 | S W M 922D 21 evermite | |
| Aufpreis Hochglanz Korpus | | |
| STM-0112-3E | |  |
| 1 Spiegelschrank | S 2 A 4 3 1 2 1 6 | |
| 1 Waschtischunterschrank | W U A 3 3 1 2 0 7 |  |
| 1 LED-Beleuchtungsprofil | P Z 1 0 6 1 1 2 | |
| 1 STONEPLUS Waschtisch, 1200 mm | W M E 9 1 2 E 6 1 | Glaswaschtische ohne LED-Beleuchtungsprofil |
| ST M E 1 1 2 7 E | S W M 922E 21 evermite | 1200 mm breit |
| ST G 8 2 1 2 3 E | W G S 922E 82 Glas Optiwhite anstatt STONEPLUS | |
| ST G 8 3 1 2 3 E | W G S 922E 83 Glas Quarzitgrau anstatt STONEPLUS | |
| Aufpreis Hochglanz Korpus | | |

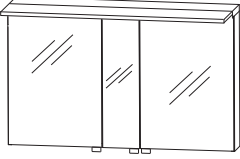
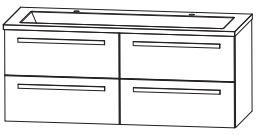

Programm 032 - Planungsbeispiele

| STM-0112-9 | |
|---------------------------------------|-------------------|
| 1 Spiegelschrank | S 2 A 4 3 1 2 7 7 |
| 1 Waschtischunterschrank | W U A 3 3 1 2 7 |
| 1 LED-Beleuchtungsprofil | P Z 1 0 6 1 1 2 |
| 1 STONEPLUS Doppelwaschtisch, 1200 mm | W M E 9 1 2 D 6 1 |
| ST M E 1 1 2 1 0 SWM 922D 21 evermite | |
| Aufpreis Hochglanz Korpus | |

1200 mm breit

| STM-0112-9E | |
|---|-------------------|
| 1 Spiegelschrank | S 2 A 4 3 1 2 7 8 |
| 1 Waschtischunterschrank | W U A 3 3 1 2 0 7 |
| 1 LED-Beleuchtungsprofil | P Z 1 0 6 1 1 2 |
| 1 STONEPLUS Waschtisch, 1200 mm | W M E 9 1 2 E 6 1 |
| ST M E 1 1 2 E 1 SWM 922E 21 evermite | |
| ST G 8 2 1 2 9 E WGS 922E 82 Glas Optiwhite anstatt STONEPLUS | |
| ST G 8 3 1 2 9 E WGS 922E 83 Glas Quarzitgrau anstatt STONEPLUS | |
| Aufpreis Hochglanz Korpus | |

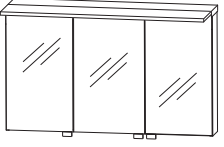
Glaswaschtische ohne LED-Beleuchtungsprofil
1200 mm breit

| STM-0114-2 | |
|---|-------------------|
| 1 Spiegelschrank, 1400 mm | S 2 A 5 8 1 4 5 |
| 1 Waschtischunterschrank | W U A 3 3 1 4 7 |
| 1 LED-Beleuchtungsprofil | P Z 1 0 6 1 1 4 |
| 1 STONEPLUS Doppelwaschtisch, weiß, 1400 mm | W M E 9 1 4 D 6 1 |
| ST M E 1 1 4 6 SWM 924D 21 evermite | |
| ST G 8 2 1 4 2 WGS 924D 82 Glas Optiwhite anstatt STONEPLUS | |
| ST G 8 3 1 4 2 WGS 924D 83 Glas Quarzitgrau anstatt STONEPLUS | |
| Aufpreis Hochglanz Korpus | |

Glaswaschtische ohne LED-Beleuchtungsprofil
1400 mm breit

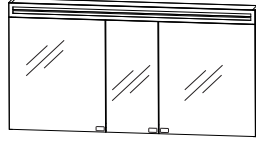
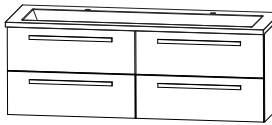

Programm 032 - Planungsbeispiele

| STM-0114-3 | |
|---|--|
| 1 Spiegelschrank, 1400 mm | S 2 A 4 3 1 4 1 5 |
| 1 Waschtischunterschrank | W U A 3 3 1 4 7 |
| 1 LED-Beleuchtungsprofil | P Z 1 0 6 1 1 4 |
| 1 STONEPLUS Doppelwaschtisch, weiß, 1400 mm | W M E 9 1 4 D 6 1 |
| | |
| S T M E 1 1 4 7 | SWM 924D 21 evermite |
| S T G 8 2 1 4 3 | WGS 924D 82 Glas Optiwhite anstatt STONEPLUS |
| S T G 8 3 1 4 3 | WGS 924D 83 Glas Quarzitgrau anstatt STONEPLUS |
| Aufpreis Hochglanz Korpus | |

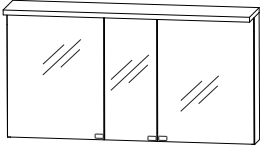
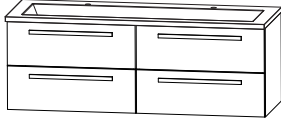

Glaswaschtische ohne LED-Beleuchtungsprofil
1400 mm breit

| STM-0114-9 | |
|---|--|
| 1 Spiegelschrank, 1400 mm | S 2 A 4 3 1 4 7 7 |
| 1 Waschtischunterschrank | W U A 3 3 1 4 7 |
| 1 LED-Beleuchtungsprofil | P Z 1 0 6 1 1 4 |
| 1 STONEPLUS Doppelwaschtisch, weiß, 1400 mm | W M E 9 1 4 D 6 1 |
| | |
| S T M E 1 1 4 1 0 | SWM 924D 21 evermite |
| S T G 8 2 1 4 9 | WGS 924D 82 Glas Optiwhite anstatt STONEPLUS |
| S T G 8 3 1 4 9 | WGS 924D 83 Glas Quarzitgrau anstatt STONEPLUS |
| Aufpreis Hochglanz Korpus | |

Glaswaschtische ohne LED-Beleuchtungsprofil
1400 mm breit

| STM-0116-2 | |
|---|--|
| 1 Spiegelschrank, 1600 mm | S 2 A 5 8 1 6 5 |
| 1 Waschtischunterschrank | W U A 3 3 1 6 7 |
| 1 LED-Beleuchtungsprofil | P Z 1 0 6 1 1 6 |
| 1 STONEPLUS Doppelwaschtisch, weiß, 1600 mm | W M E 9 1 6 D 6 1 |
| | |
| S T M E 1 1 6 6 | SWM 926D 21 evermite |
| S T G 8 2 1 6 2 | WGS 926D 82 Glas Optiwhite anstatt STONEPLUS |
| S T G 8 3 1 6 2 | WGS 926D 83 Glas Quarzitgrau anstatt STONEPLUS |
| Aufpreis Hochglanz Korpus | |

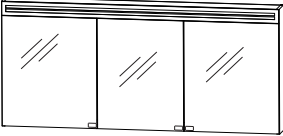
Glaswaschtische ohne LED-Beleuchtungsprofil
1600 mm breit

Programm 032 - Planungsbeispiele

| STM-0116-3 | |
|---|--|
| 1 Spiegelschrank, 1600 mm | S 2 A 4 3 1 6 1 5 |
| 1 Waschtischunterschrank | W U A 3 3 1 6 7 |
| 1 LED-Beleuchtungsprofil | P Z 1 0 6 1 1 6 |
| 1 STONEPLUS Doppelwaschtisch, weiß, 1600 mm | W M E 9 1 6 D 6 1 |
| ST M E 1 1 6 7 | SWM 926D 21 evermite |
| ST G 8 2 1 6 3 | WGS 926D 81 Glas Anthrazit anstatt STONEPLUS |
| ST G 8 3 1 6 3 | WGS 926D 83 Glas Quarzitgrau anstatt STONEPLUS |
| Aufpreis Hochglanz Korpus | |

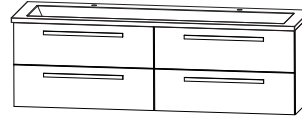
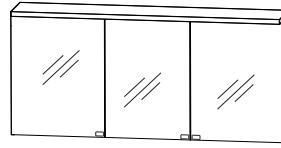

Glaswaschtische ohne LED-Beleuchtungsprofil
1600 mm breit

| STM-0116-9 | |
|---|--|
| 1 Spiegelschrank, 1600 mm | S 2 A 4 3 1 6 7 7 |
| 1 Waschtischunterschrank | W U A 3 3 1 6 7 |
| 1 LED-Beleuchtungsprofil | P Z 1 0 6 1 1 6 |
| 1 STONEPLUS Doppelwaschtisch, weiß, 1600 mm | W M E 9 1 6 D 6 1 |
| ST M E 1 1 6 1 0 | SWM 926D 21 evermite |
| ST G 8 2 1 6 9 | WGS 926D 82 Glas Optiwhite anstatt STONEPLUS |
| ST G 8 3 1 6 9 | WGS 926D 83 Glas Quarzitgrau anstatt STONEPLUS |
| Aufpreis Hochglanz Korpus | |

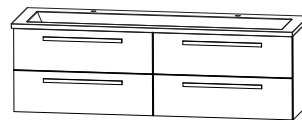
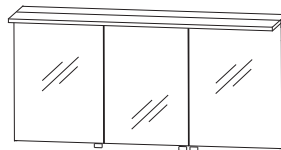

Glaswaschtische ohne LED-Beleuchtungsprofil
1600 mm breit

Programm 032 - Maßskizzen

WME 919E

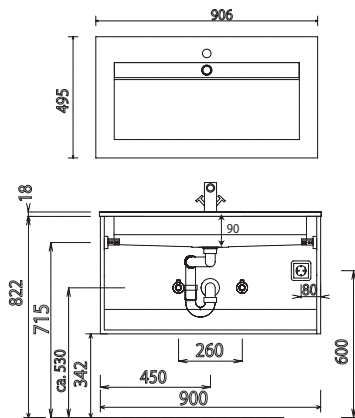

WME 912E

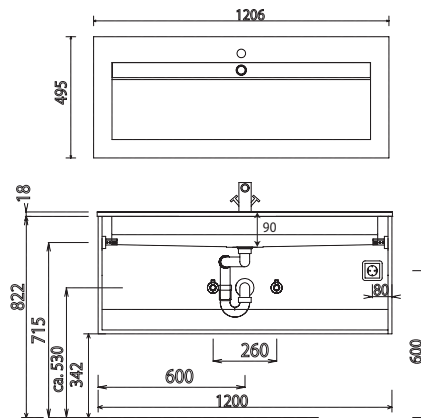

WME 912D

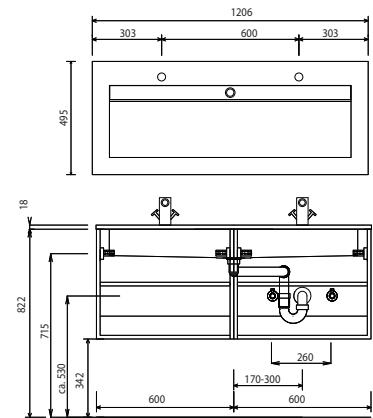

WME 912D

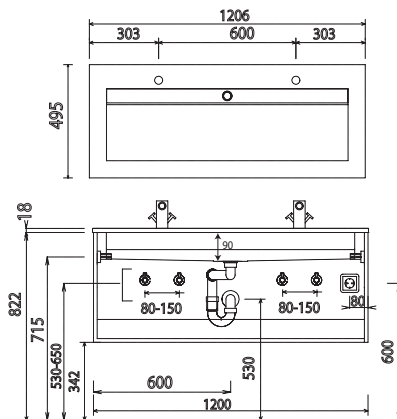

WME 914E

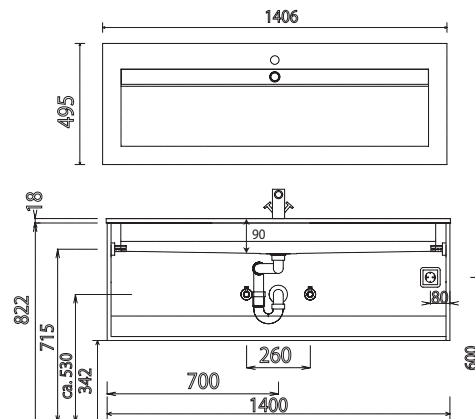

WME 914D

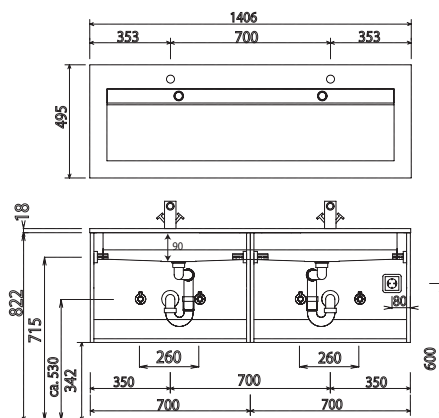

WME 916D

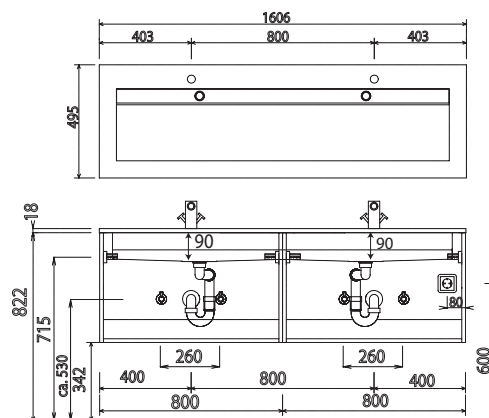

Bei Waschtischanlagen mit Befestigungsschrauben müssen die Maße zum Bohren vor Ort, nach dem Auflegen des Waschtisches auf den Unterschrank, angezeichnet werden.

Waschtische ohne Befestigungskonsolen werden mit Silikon an der Wand und auf den Möbelseiten befestigt!
evermite / STONEPLUS:

Die Temperatur des Gebrauchswassers darf 55° C nicht überschreiten. Haarfärbemittel müssen bei Kontakt mit der Oberfläche innerhalb weniger Sekunden entfernt werden, um Fleckenbildung zu vermeiden.

Toleranzen:

Die Maßtoleranzen (+/- 5mm) und Ebenheitstoleranzen (DIN 18202) unterliegen den üblichen materialspezifischen Toleranzen für Baustoffe, anlehnend an die DIN 18202.

Programm 032 - Maßskizzen

SWM 929E

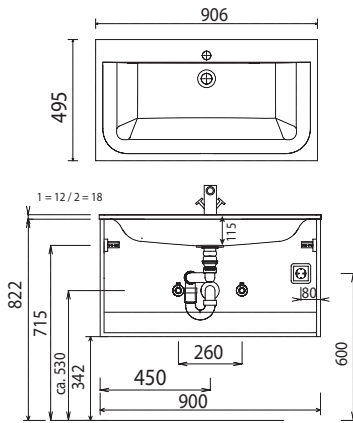

SWM 922E

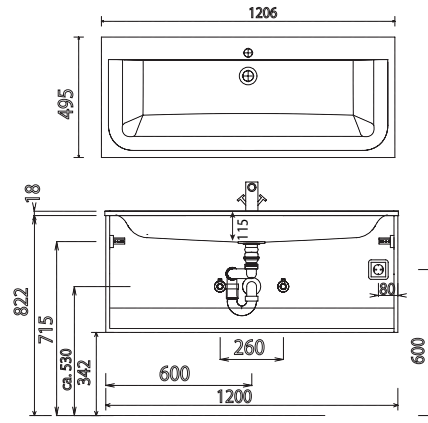

SWM 922D

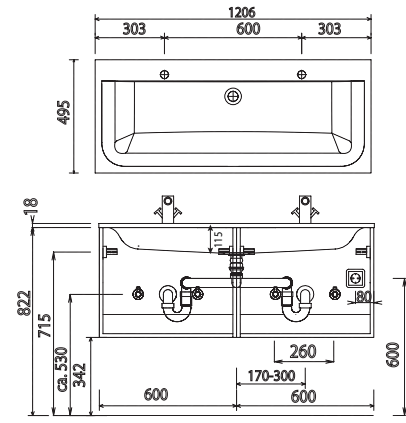

SWM 922D

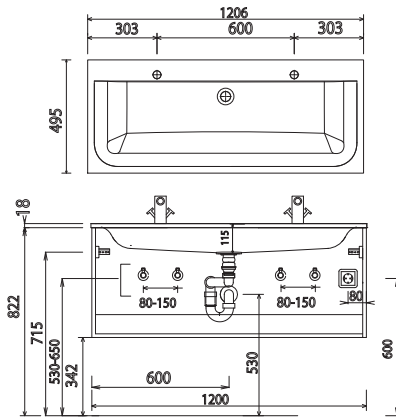

SWM 924E

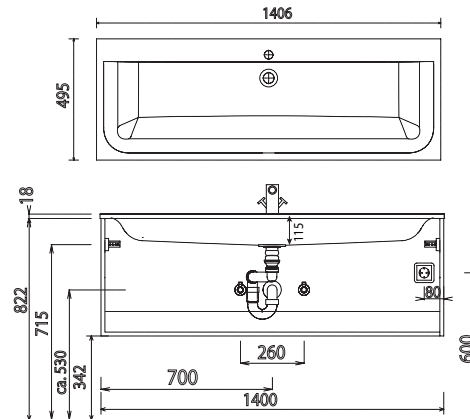

SWM 924D

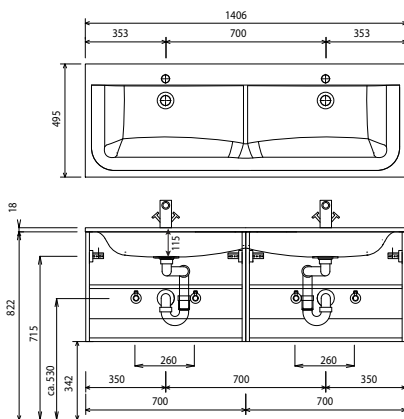

SWM 926D

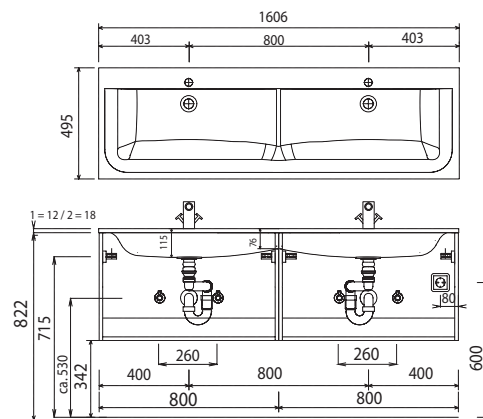

Bei Waschtischanlagen mit Befestigungsschrauben müssen die Maße zum Bohren vor Ort, nach dem Auflegen des Waschtisches auf den Unterschrank, angezeichnet werden.

Waschtische ohne Befestigungskonsolen werden mit Silikon an der Wand und auf den Möbelseiten befestigt!

evermite / STONEPLUS:

Die Temperatur des Gebrauchswassers darf 55° C nicht überschreiten. Haarfärbemittel müssen bei Kontakt mit der Oberfläche innerhalb weniger Sekunden entfernt werden, um Fleckenbildung zu vermeiden.

Toleranzen:

Die Maßtoleranzen (+/- 5mm) und Ebenheitstoleranzen (DIN 18202) unterliegen den üblichen materialspezifischen Toleranzen für Baustoffe, anlehnd an die DIN 18202.

Programm 032 - Maßskizzen

WGS 929E

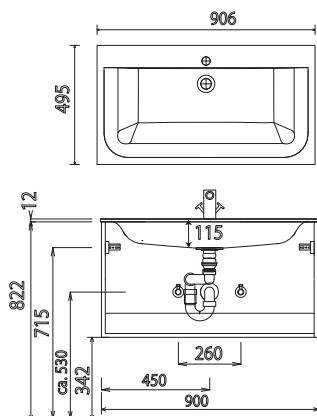

WGS 922E

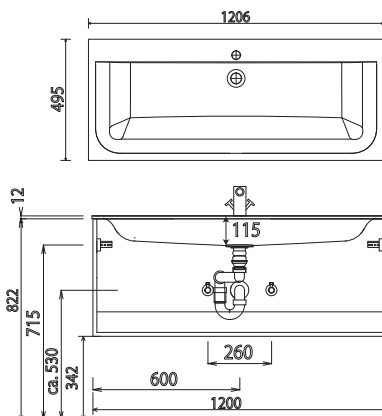

WGS 922D

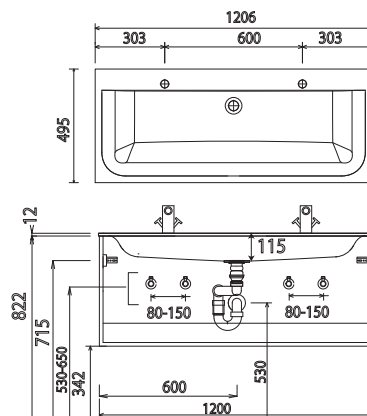

WGS 924D

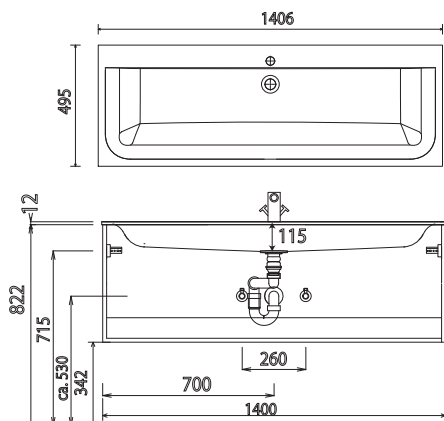

WGS 924D

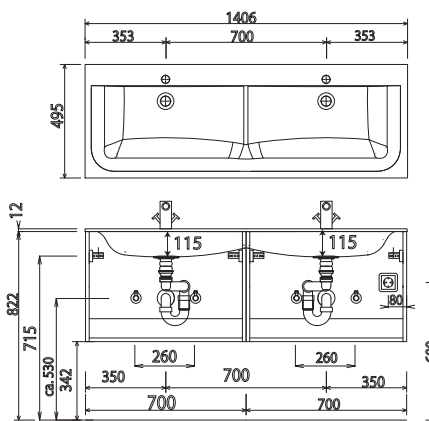

WGS 926D

Elektroanschlüsse für Spiegelschränke

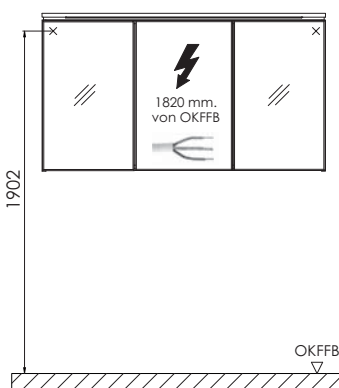
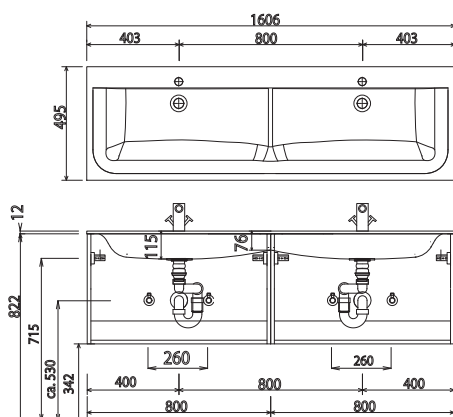

OKFFB=Oberkante Fertigfußboden

Bei Waschtischanlagen mit Befestigungsschrauben müssen die Maße zum Bohren vor Ort, nach dem Auflegen des Waschtisches auf den Unterschrank, angezeichnet werden.

Waschtische ohne Befestigungskonsolen werden mit Silikon an der Wand und auf den Möbelseiten befestigt!
evermite / STONEPLUS:

Die Temperatur des Gebrauchswassers darf 55° C nicht überschreiten. Haarfärbemittel müssen bei Kontakt mit der Oberfläche innerhalb weniger Sekunden entfernt werden, um Fleckenbildung zu vermeiden.

Toleranzen:

Die Maßtoleranzen (+/- 5mm) und Ebenheitstoleranzen (DIN 18202) unterliegen den üblichen materialspezifischen Toleranzen für Baustoffe, anlehnend an die DIN 18202.