

Möbel LETZ

Finden und Wohlfühlen



Typenplan

Ovida von Musterring - Garderobenset in Opal & Vulkangrau

Wichtiger Hinweis für Sie

Etwaige Hinweise des Herstellers in dieser Produktinformation, die sich auf die Gewährleistung beziehen, haben für Sie keinerlei Bindungswirkung und können von Ihnen ignoriert werden. Ihre gesetzlichen Gewährleistungsrechte als Verbraucher uns gegenüber, als Ihrem Verkäufer, werden dadurch in keiner Weise berührt oder eingeschränkt. Sie können sich wegen aller Mängel jederzeit an uns wenden. Darüber hinaus gehende Herstellergarantien bleiben

Möbel Letz GmbH
Am Gewerbepark 11
06895 Zahna-Elster

Tel.: 035383 - 6018 50

Fax.: 035383 - 6018 17

Musterring

OVIDA

du
bist
zuhause_



D

- Wegen unterschiedlicher MwSt.-Sätze, Transport- und Abwicklungskosten hat außerhalb Deutschlands die jeweilige nationale Preisliste Gültigkeit. Diese Preisliste ist inkl. der gesetzlichen MwSt.
- Produktveränderungen und Qualitätsverbesserungen im Sinne des technischen Fortschrittes oder zum Erhalt der Lieferfähigkeit (Form/Farbe/Funktion usw.) bzw. die Korrektur von irrtümlichen Angaben behalten wir uns vor.
- Planbar mit Planungs-Software *furnplan*.



Musterring



Musterring

dein Partner für ein Zuhause,
das so einzigartig ist wie du selbst

Für alle größeren Programme sind Prospekte erhältlich, für komplexe Programme hält Musterring detaillierte Montageanleitungen bereit. Auch der Blick ins Internet lohnt sich: Unter www.musterring.com findet sich eine Fülle an hilfreichen Informationen.



Unser Service

Wir wollen, dass dein Zuhause perfekt wird. Deshalb sind wir am Servicetelefon und an 550 Standorten weltweit für dich da. Und unser CAD-Planungsservice hilft dir gern bei deiner Wunscheinrichtung.



Unsere Nachhaltigkeit

Wir übernehmen Verantwortung: für dich, für uns, für unseren Planeten. Deshalb setzen wir auf ressourceneffiziente Produktionsmethoden ohne lange Lieferketten und Lagerhaltung.



Unsere Qualität

Wer sich einmal sein Lieblings-Zuhause eingerichtet hat, der möchte es möglichst lang genießen. Hier kommt unsere Leidenschaft für Qualität ins Spiel: Wir prüfen unsere Produkte ausgiebig, bevor wir sie dir anbieten. Das verbrieft wir mit dem Musterring Garantiezertifikat und einer Garantie von 5 Jahren.

Du hast Fragen zu Kollektion oder Qualität?

Du benötigst Stoffmuster oder Info-Materialien?

Unser Service hilft gerne weiter:

Telefon:
+49 (0)5242 592260
E-Mail:
service@musterring.de

Du erreichst uns montags bis freitags, 8:00–17:00 Uhr



Deine Individualität

Wir finden, ein Zuhause sollte man ganz nach seinen Vorstellungen gestalten können. Dafür steht dir bei uns eine ganze Welt an Farben, Formen und Materialien zur Verfügung. Werde zum Designer deines eigenen Wohn-Ichs.



Deine Möbelpflege

Wir möchten, dass du lange Freude an deinen Möbeln hast. Deshalb halten wir unter www.musterring-care.com eine große Auswahl an Pflegemitteln bereit – alle dermatologisch getestet und gesundheitlich unbedenklich.



Ausführungen

Korpus, Front, Holzabdeckplatte, Garderobenpaneele

- Alpinweiß
- Cotton
- Vulkangrau
- Esche Natur-Nachbildung
- Eiche Artisan-Nachbildung
- Räumereiche-Nachbildung

Hinterlackiertes Glas satiniert

- | | |
|----------------------|---------------------|
| ■ Asphaltgrau (0U04) | ■ Mondstein (1S05) |
| ■ Baumwolle (0G07) | ■ Opal (0R01) |
| ■ Bernstein (1S09) | ■ Rauchquarz (1S13) |
| ■ Jade (1S04) | ■ Seide (0G06) |
| ■ Jaspis (1S11) | ■ Türkis (1S03) |
| ■ Lavagrau (0U08) | ■ Zirkon (0R02) |

 Mit grau gekennzeichnete Flächen hinterlackiertes Glas satiniert!

Polster

- | | |
|----------------------|---------------------|
| ■ Webstoff Anthrazit | ■ Webstoff Hellblau |
| ■ Webstoff Creme | ■ Webstoff Petrol |
| ■ Webstoff Grau | ■ Webstoff Silber |

Metallkufen, Metallgriffe und Metallhaken

- Edelstahlfarben
- Schwarz

Programmübersicht

■ Vorschläge zum Vorzugspreis	Seite 7
■ Sitzbänke mit Metallkufen	Seite 9
■ Korpuselemente, H 20,0 cm und H 40,0 cm	Seite 10
■ Hängeelemente	Seite 12
■ Korpuselemente, H 80,0 cm	Seite 13
■ Korpuselemente, variabel	Seite 15
■ Zubehör für Korpuselemente, variabel	Seite 15
■ Holzabdeckplatten	Seite 16
■ Glasabdeckplatten	Seite 16
■ Polsterabdeckplatten/Sitzpolster	Seite 16
■ Holzeinlegeböden	Seite 16
■ Metallkufen	Seite 16
■ Garderobenaufsatz für Korpuselemente	Seite 17
■ Zubehör für Garderobenaufsatz	Seite 17
■ Garderoben-Hängepaneele	Seite 18
■ Garderobe	Seite 21
■ Garderoben-Hängepaneel, variabel	Seite 21
■ Hängespiegel	Seite 22

Empfohlene Pflegesets (www.musterring-care.com):

- Dekor, Glas: **4003** Möbelreiniger ÖKO
- Metall: **4003** Möbelreiniger ÖKO
- Webstoff: **3001** Textil- und Microfaser-Pflegeset

Programmbesonderheiten / Programminformationen

- **Planbar mit Planungs-Software** furnplan. Informationen beim Musterring Planungsservice.
- Bei Korpusen in Dekor Räumereiche-Nachbildung ist die Rückwand innen immer in Vulkangrau (Dekor).
- Bei Schubkästen mit Glasabsetzung ist die Glas-Trägerplatte immer im Dekor Vulkangrau. Die Kante ist entsprechend des bestellten Dekors des Artikels.
- Korpusse (bis H 80 cm) sind hängend, stehend oder stapelbar einsetzbar.
- Großer Programmumfang mit über 200 Einzelelementen und vielfältigen Kombinationsmöglichkeiten.
- Schubkästen mit Unterflurführung und gedämpften Selbststeinzug.
- Klappen mit gedämpfter Öffnung.
- Dreidimensionale, verstellbare Türscharniere mit Softabstoppung.
- Beleuchtung mit unsichtbarer Kabelführung.
- Korpusmöbel verfügbar in drei Tiefen: 31,0, 40,0 und 61,0 cm, auch planbar in schmalen Eingangsbereichen.
- Korpusmöbel variabel verfügbar in: Breite von 25,0 bis 55,0 cm, Höhe von 160,0 bis 236,0 cm und Tiefe von 31,0 bis 40,0 cm.
- Schubkastenzargen immer in grau
- Metall-Innenzubehör (Körbe) ist in grau pulverbeschichtet.

Wichtige Planungshinweise:

- Klären Sie bauwerkbedingte Gegebenheiten, Hemmnisse, Maße und Belastungswerte bei der Bedarfsermittlung, damit eine mangelfreie Vertragserfüllung gewährleistet ist.
- Beachten Sie bei Planungen mit Wandmontageelementen die max. Belastungswerte und die Wandbeschaffenheit (Festmauerwerk erforderlich).
- Klären Sie elektrische Vorleistungen für Anschluss- und Gerätetechnik (frei hängende Beleuchtungssysteme erfordern Kabelkanallösungen auf oder unter Putz).
- **Die warentypischen Produkteigenschaften sowie wichtige Hinweise zum Schutz deiner Fußböden entnehme bitte der Gebrauchs- und Pflegeanleitung (www.musterring.com). Für nutzungsbedingte Eindrücke oder Abriebspuren auf empfindlichen Böden wird keine Haftung übernommen.**

Planungshinweise für Korpuselemente

Ausgehend vom Korpus wird nach oben, unten und innerer Funktion das gewünschte Möbel konfiguriert.

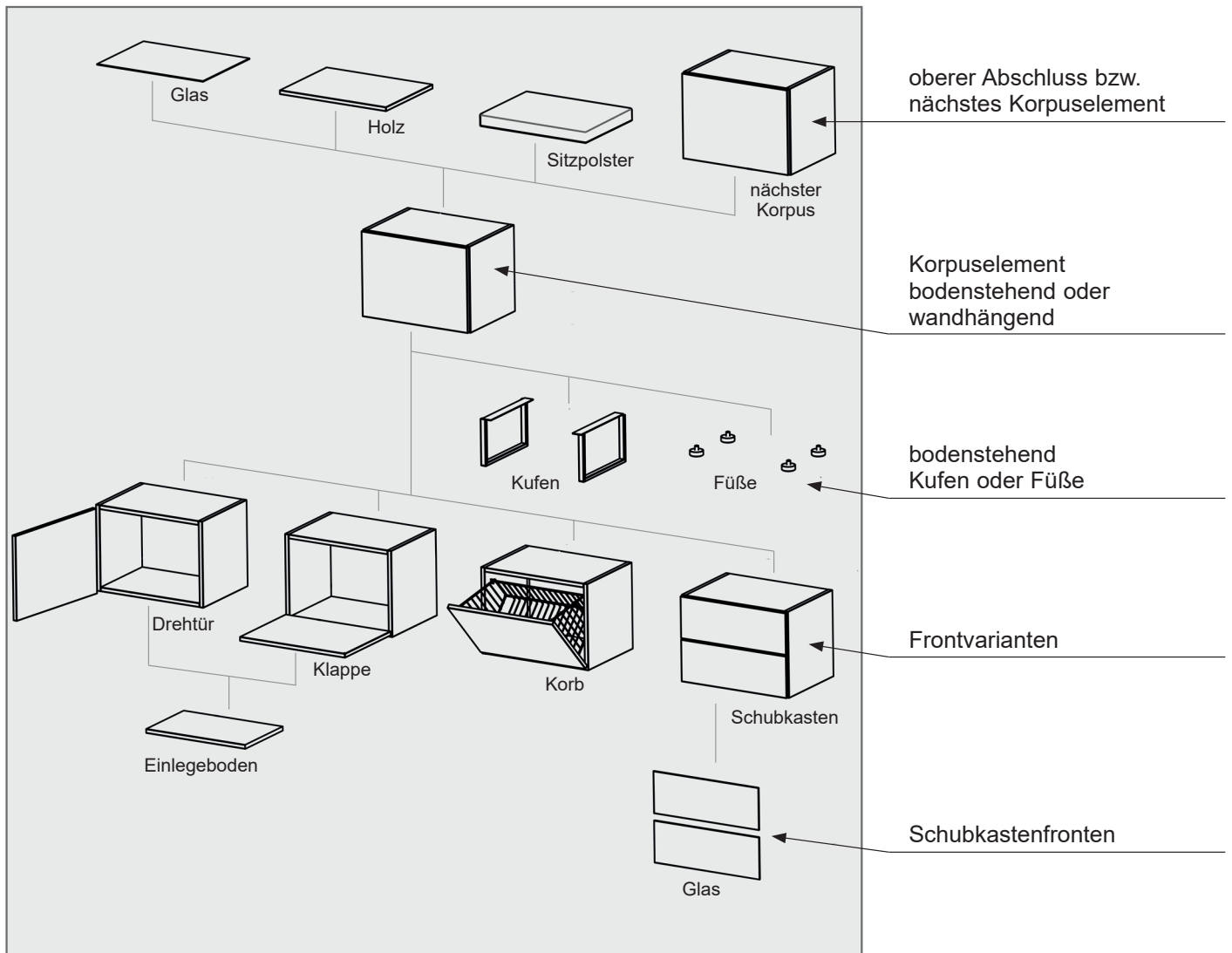

Korpuselemente haben keinen Sichtboden. Korpuselemente benötigen als oberen Abschluss immer eine Abdeckplatte (Holz, Glas, Polster).

- Holzabdeckplatten – dabei können bis zu drei aneinandergereihte Korpuselemente mit einer durchgehenden Platte abgedeckt werden (siehe Seite 16).
- Glasabdeckplatten – dabei können bis zu drei aneinandergereihte Korpuselemente mit einer durchgehenden Platte abgedeckt werden (siehe Seite 16).
- Polsterabdeckplatten – dabei können max. zwei Korpuselemente mit einer durchgehenden Platte abgedeckt werden (siehe Seite 16).
- Nächstes Korpuselement – dieses benötigt dann wiederum einen oberen Abschluss.

Korpuselemente werden inkl. Möbelfüße (H 2 cm + 0,8 cm Höhenverstellung) geliefert.

Ebenfalls sind Kufen (H 22 cm) möglich (siehe Seite 16).

Außerdem können alle Korpuselemente bis H 80 cm auch als Aufsatz- oder Hängeelement verwendet werden.

Max. Belastbarkeit als Hängeelement 60 kg.

Die Schubkastenfronten können mit Glasabsetzung bestellt werden, dabei erhält der Schubkasten eine hinterlackierte, satinierte Glasapplikation auf die Front.

Planungshinweise für Klappenelemente mit Drahtkorb

(Max. Bestückung mit Schuhen. Bitte die max. Schuhgröße berücksichtigen.)

Vorderansicht:

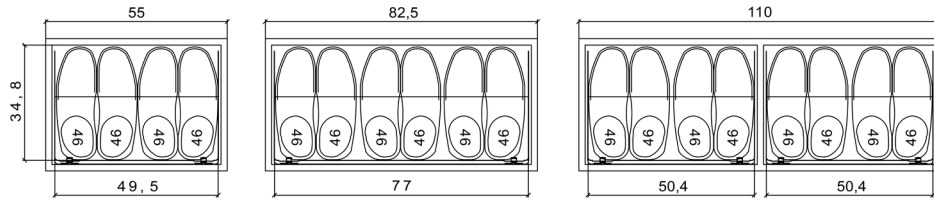

Draufsicht Version 1:

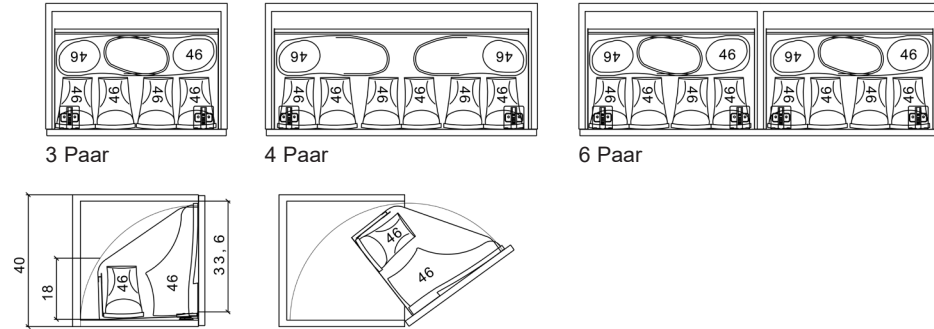

Draufsicht Version 2:

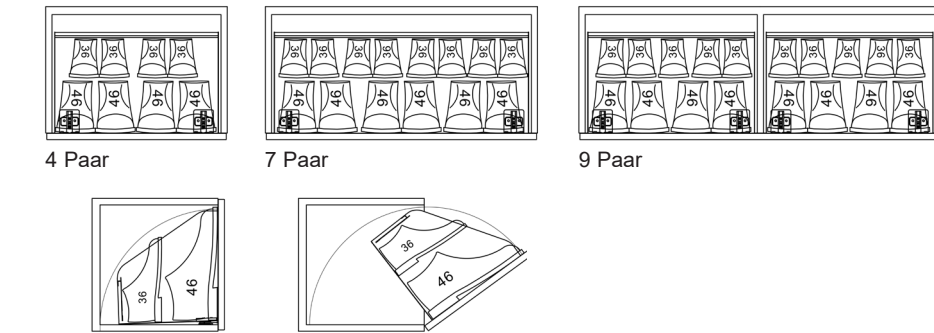

Schuhgrößen:

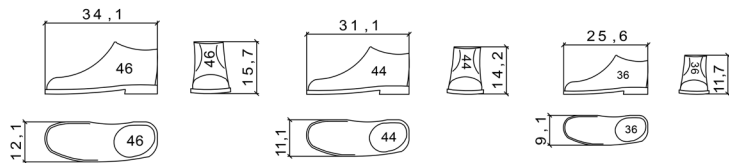

* Infos zur Beleuchtung usw. finden Sie auf der Seite 17.
 ** Infos zur Beleuchtung usw. finden Sie auf der Seite 20.
 *** Infos zur Beleuchtung usw. finden Sie auf der Seite 19.

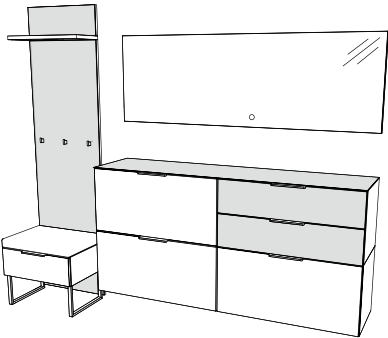
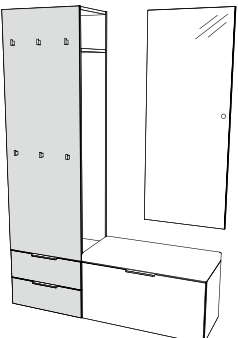
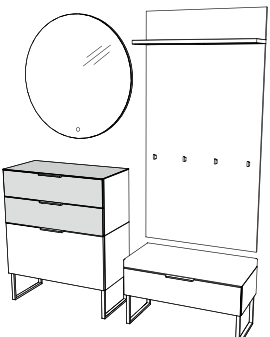
	Best.-Nr. / Maße Beschreibung	
	<p>Einzeltypen:</p> <ul style="list-style-type: none"> 1 x AGP-5 Glas-Garderoben-Hängepaneel 1 x AB1-53 Sitzbank inkl. Sitzpolster und Metallkufen 1 x ASP-16 Hängespiegel inkl. LED-Beleuchtung 1 x AG-16 Glasabdeckplatte 1 x A4-87W Korpuselement hängend, 2 Klappen 1 x A2-83W Korpuselement hängend, 2 Schubkästen 1 x Schubkasten mit Glasabsetzung 1 x Schubkasten mit Glasabsetzung 1 x A2-88W Korpuselement hängend, 1 Klappe mit Drahtkorb <p>Vorschlag: AVZ01 B 240,0, H 202,0, T 40,0 cm</p> <p>1 x indirekte LED-Beleuchtung für Garderoben-Hängepaneel (3-seitig, L+O+R)**</p>	
	<p>Einzeltypen:</p> <ul style="list-style-type: none"> 1 x AGG-56 Glas-Garderobenaufsatz 1 x A2-53 Korpuselement, 2 Schubkästen 1 x Schubkasten mit Glasabsetzung 1 x Schubkasten mit Glasabsetzung 1 x ASP-13 Hängespiegel inkl. LED-Beleuchtung 1 x AP-8 Polsterabdeckplatte/Sitzpolster 1 x A2-87 Korpuselement, 1 Klappe <p>Vorschlag: AVZ02 B 138,0, H 202,0, T 40,0 cm</p> <p>1 x indirekte LED-Beleuchtung für Garderobenaufsatz (senkrecht, mittig)*</p>	
	<p>Einzeltypen:</p> <ul style="list-style-type: none"> 1 x ASR-8 Hängespiegel inkl. LED-Beleuchtung 1 x AG-8 Glasabdeckplatte 1 x A2-83 Korpuselement, 2 Schubkästen 1 x Schubkasten mit Glasabsetzung 1 x Schubkasten mit Glasabsetzung 1 x A2-87 Korpuselement, 1 Klappe 1 x ASM Metallkufen 1 x AHP-86 Garderoben-Hängepaneel 1 x AB1-83 Sitzbank inkl. Sitzpolster und Metallkufen <p>Vorschlag: AVZ03 ca. B 180, ca. H 202, T 40,0 cm</p> <p>1 x indirekte LED-Beleuchtung für Garderoben-Hängepaneel (umlaufend)***</p>	

* Infos zur Beleuchtung usw. finden Sie auf der Seite 17.

** Infos zur Beleuchtung usw. finden Sie auf der Seite 11.

*** Infos zur Beleuchtung usw. finden Sie auf der Seite 19.

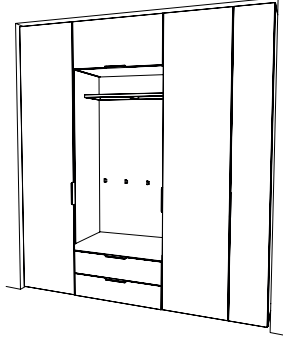
	Best.-Nr. / Maße Beschreibung	
	<p>Einzeltypen: 1 x AE-51 Korpuselement variabel 1 x A2-86W Korpuselement hängend, 1 Klappe 1 x AHP-86 Garderoben-Hängepaneel 1 x AP-8 Polsterabdeckplatte/Sitzpolster 1 x A2-83 Korpuselement, 2 Schubkästen 1 x AE-51 Korpuselement variabel 1 x AE-51 Korpuselement variabel</p> <hr/> <p>Vorschlag: AVZ04 B 223,0, H 238,0, T 40,0 cm</p>	

2 x LED-Unterbau-Spotbeleuchtung für Korpuselement (hängend) **

	<p>Einzeltypen: 1 x AE-51 Korpuselement variabel 1 x AHH Garderobenaufsatz 2 x A2-53 Korpuselement, 2 Schubkästen 2 x Schubkasten mit Glasabsetzung 2 x Schubkasten mit Glasabsetzung 1 x ASP-13 Hängespiegel inkl. LED-Beleuchtung 1 x AHP-46 Garderoben-Hängepaneel 1 x AP-11 Polsterabdeckplatte/Sitzpolster 1 x A2-117 Korpuselement, 1 Klappe</p> <hr/> <p>Vorschlag: AVZ05 B 220,0, H 262,0, T 40,0 cm</p>	
---	--	--

1 x indirekte LED-Beleuchtung für Garderobenaufsatz (senkrecht, mittig)*
 1 x indirekte LED-Beleuchtung für Garderoben-Hängepaneel (umlaufend)***

Sitzbänke mit Metallkufen, Höhe 48,0 cm

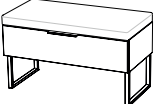
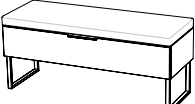
	Best.-Nr. / Maße Beschreibung
	<p>AB1-53 1 Sitzpolster 1 Schubkasten 2 Kufen Lieferzustand zerlegt B 55,0, H 48,0, T 40,0 cm</p> <p>Schubkasten mit Glasabsetzung für B 55 cm, Belastbarkeit max. 100 kg bei gleichmäßiger Lastverteilung.</p>
	<p>AB1-83 1 Sitzpolster 1 Schubkasten 2 Kufen Lieferzustand zerlegt B 82,5, H 48,0, T 40,0 cm</p> <p>Schubkasten mit Glasabsetzung für B 82,5 cm, Belastbarkeit max. 140 kg bei gleichmäßiger Lastverteilung.</p>
	<p>AB1-113 1 Sitzpolster 1 Schubkasten (mittig geteilt) 2 Kufen (inkl. Metalltraverse) Lieferzustand zerlegt B 110,0, H 48,0, T 40,0 cm</p> <p>Schubkasten mit Glasabsetzung für B 113 cm, Belastbarkeit max. 200 kg bei gleichmäßiger Lastverteilung.</p>

Korpuselemente, H 20,0 cm

Als bodenstehendes Element Höhe + 2,0 cm bei Füßen (Standard), als Aufsatz- oder Hängeelement ist eine Wandbefestigung zwingend erforderlich. Best.-Nr. mit ...W werden mit Wandbefestigung ausgeliefert. **Achtung:** Oberer Abschluss zwingend erforderlich. Siehe Planungshinweise Seite 5.

	Best.-Nr. / Maße Beschreibung		Best.-Nr. / Maße Beschreibung	
	<p>A1-53 B 55,0, T 40,0 cm AF1-53 B 55,0, T 31,0 cm A1-83 B 82,5, T 40,0 cm AF1-83 B 82,5, T 31,0 cm 1 Schubkasten</p>		<p>A1-53W B 55,0, T 40,0 cm AF1-53W B 55,0, T 31,0 cm B 82,5, T 40,0 cm B 82,5, T 31,0 cm 1 Schubkasten</p>	
	<p>Schubkasten mit Glasabsetzung für B 55 cm Schubkasten mit Glasabsetzung für B 82,5 cm</p>		<p>Schubkasten mit Glasabsetzung für B 55 cm Schubkasten mit Glasabsetzung für B 82,5 cm</p>	
	<p>A1-113 B 110,0, T 40,0 cm AF1-113 B 110,0, T 31,0 cm 1 Schubkasten (mittig geteilt)</p>		<p>A1-113W B 110,0, T 40,0 cm AF1-113W B 110,0, T 31,0 cm 1 Schubkasten (mittig geteilt)</p>	
	<p>Schubkasten mit Glasabsetzung für B 113 cm</p>		<p>Schubkasten mit Glasabsetzung für B 113 cm</p>	

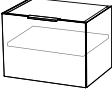
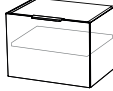
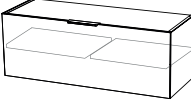
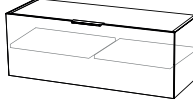
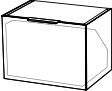
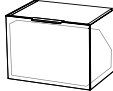
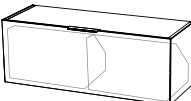
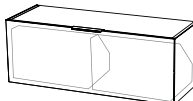

Korpuselemente, H 40,0 cm

Als bodenstehendes Element Höhe + 2,0 cm bei Füßen (Standard), als Aufsatz- oder Hängeelement ist eine Wandbefestigung zwingend erforderlich. Best.-Nr. mit ...W werden mit Wandbefestigung ausgeliefert. Achtung: Oberer Abschluss zwingend erforderlich. Siehe Planungshinweise Seite 5.

	Best.-Nr. / Maße Beschreibung			Best.-Nr. / Maße Beschreibung
	<p>A2-57 B 55,0, T 40,0 cm AF2-57 B 55,0, T 31,0 cm A2-87 B 82,5, T 40,0 cm AF2-87 B 82,5, T 31,0 cm 1 Klappe (Öffnungswinkel ca. 90°) 1 Holzeinlegeboden</p>		<p>A2-57W B 55,0, T 40,0 cm AF2-57W B 55,0, T 31,0 cm A2-87W B 82,5, T 40,0 cm AF2-87W B 82,5, T 31,0 cm 1 Klappe (Öffnungswinkel ca. 90°) 1 Holzeinlegeboden</p>	
	<p>A2-117 B 110,0, T 40,0 cm AF2-117 B 110,0, T 31,0 cm 1 Klappe (Öffnungswinkel ca. 90°) 1 Mittelseite 2 Holzeinlegeböden</p>		<p>A2-117W B 110,0, T 40,0 cm AF2-117W B 110,0, T 31,0 cm 1 Klappe (Öffnungswinkel ca. 90°) 1 Mittelseite 2 Holzeinlegeböden</p>	
	<p>A2-58 B 55,0, T 40,0 cm AF2-58 B 55,0, T 31,0 cm A2-88 B 82,5, T 40,0 cm AF2-88 B 82,5, T 31,0 cm 1 Klappe (Öffnungswinkel ca. 45°) 1 Drahtkorb, anthrazit</p>		<p>8W B 55,0, T 40,0 cm AF2-58W B 55,0, T 31,0 cm A2-88W B 82,5, T 40,0 cm AF2-88W B 82,5, T 31,0 cm 1 Klappe (Öffnungswinkel ca. 45°) 1 Drahtkorb, anthrazit</p>	
<p>Planungshinweis für Klappelemente mit Drahtkorb siehe Seite 6.</p>	<p>Planungshinweis für Klappelemente mit Drahtkorb siehe Seite 6.</p>			
	<p>A2-118 B 110,0, T 40,0 cm AF2-118 B 110,0, T 31,0 cm 1 Klappe (Öffnungswinkel ca. 45°) 1 Mittelseite 2 Drahtkörbe, anthrazit</p>		<p>A2-118W B 110,0, T 40,0 cm AF2-118W B 110,0, T 31,0 cm 1 Klappe (Öffnungswinkel ca. 45°) 1 Mittelseite 2 Drahtkörbe, anthrazit</p>	
<p>Planungshinweis für Klappelemente mit Drahtkorb siehe Seite 6.</p>	<p>Planungshinweis für Klappelemente mit Drahtkorb siehe Seite 6.</p>			

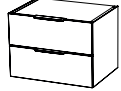
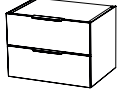

Korpuselemente, H 40,0 cm

Als bodenstehendes Element Höhe + 2,0 cm bei Füßen (Standard), als Aufsatz- oder Hängeelement ist eine Wandbefestigung zwingend erforderlich. Best.-Nr. mit ...W werden mit Wandbefestigung ausgeliefert. **Achtung:** Oberer Abschluss zwingend erforderlich. Siehe Planungshinweise Seite 5.

	Best.-Nr. / Maße Beschreibung		Best.-Nr. / Maße Beschreibung	
	<p>A2-53 B 55,0, T 40,0 cm AF2-53 B 55,0, T 31,0 cm A2-83 B 82,5, T 40,0 cm AF2-83 B 82,5, T 31,0 cm 2 Schubkästen</p> <p>Schubkasten mit Glasabsetzung für B 55 cm Schubkasten mit Glasabsetzung für B 82,5 cm</p>		 <p>A2-53W B 55,0, T 40,0 cm AF2-53W B 55,0, T 31,0 cm A2-83W B 82,5, T 40,0 cm AF2-83W B 82,5, T 31,0 cm 2 Schubkästen</p> <p>Schubkasten mit Glasabsetzung für B 55 cm Schubkasten mit Glasabsetzung für B 82,5 cm</p>	
	<p>A2-113 B 110,0, T 40,0 cm AF2-113 B 110,0, T 31,0 cm 2 Schubkästen (mittig geteilt)</p> <p>Schubkasten mit Glasabsetzung für B 113 cm</p>	<p>508,- 497,-</p>	 <p>A2-113W B 110,0, T 40,0 cm AF2-113W B 110,0, T 31,0 cm 2 Schubkästen (mittig geteilt)</p> <p>Schubkasten mit Glasabsetzung für B 113 cm</p>	<p>554,- 543,-</p>

Hängeelemente

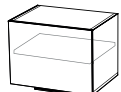
Als Hängeelement ist eine Wandbefestigung zwingend erforderlich. Best.-Nr. mit ...W werden mit Wandbefestigung ausgeliefert. **Achtung:** Oberer Abschluss zwingend erforderlich. Siehe Planungshinweise Seite 5.

 <p>A2-56W B 55,0, T 40,0 cm AF2-56W B 55,0, T 31,0 cm A2-86W B 82,5, T 40,0 cm AF2-86W B 82,5, T 31,0 cm 1 Klappe (Öffnungswinkel ca. 90° nach oben) 1 Holzeinlegeboden</p> <p>Für B 55,0 cm: 1 x LED-Unterbau-Spotbeleuchtung, 1,5 Watt, inkl. Trafo, 20 Watt und Bewegungsmelder Für B 82,5 cm: 2 x LED-Unterbau-Spotbeleuchtung, à 1,5 Watt, inkl. Trafo, 20 Watt und Bewegungsmelder</p>		 <p>A2-116W B 110,0, T 40,0 cm AF2-116W B 110,0, T 31,0 cm 1 Klappe (Öffnungswinkel ca. 90° nach oben) 1 Mittelseite 2 Holzeinlegeböden</p> <p>2 x LED-Unterbau-Spotbeleuchtung, à 1,5 Watt, inkl. Trafo, 20 Watt und Bewegungsmelder</p>	
---	--	--	--



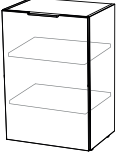
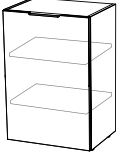
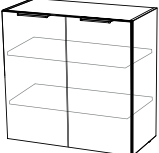
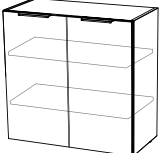
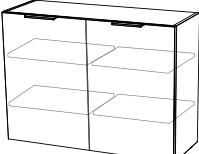
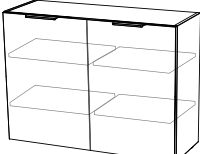

Korpuselemente, H 80,0 cm

Als bodenstehendes Element Höhe + 2,0 cm bei Füßen (Standard), als Aufsatz- oder Hängeelement ist eine Wandbefestigung zwingend erforderlich.
 Best.-Nr. mit ...W werden mit Wandbefestigung ausgeliefert. **Achtung:** Oberer Abschluss zwingend erforderlich. Siehe Planungshinweise Seite 5.

	Best.-Nr. / Maße Beschreibung		Best.-Nr. / Maße Beschreibung		
	<p>A4-51 B 55,0, T 40,0 cm AF4-51 B 55,0, T 31,0 cm 1 Tür 2 Holzeinlegeböden Die Festlegung von Türanschlag und Griffposition erfolgt bauseits.</p>			<p>A4-51W B 55,0, T 40,0 cm AF4-51W B 55,0, T 31,0 cm 1 Tür 2 Holzeinlegeböden Die Festlegung von Türanschlag und Griffposition erfolgt bauseits.</p>	
	<p>A4-81 B 82,5, T 40,0 cm AF4-81 B 82,5, T 40,0 cm 2 Türen 2 Holzeinlegeböden</p>			<p>A4-81W B 82,5, T 40,0 cm AF4-81W B 82,5, T 31,0 cm 2 Türen 2 Holzeinlegeböden</p>	
	<p>A4-111 B 110,0, T 40,0 cm AF4-111 B 110,0, T 31,0 cm 2 Türen 1 Mittelseite 4 Holzeinlegeböden</p>			<p>A4-111W B 110,0, T 40,0 cm AF4-111W B 110,0, T 31,0 cm 2 Türen 1 Mittelseite 4 Holzeinlegeböden</p>	

Korpuselemente, H 80,0 cm

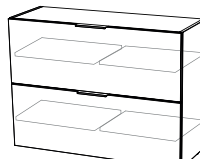
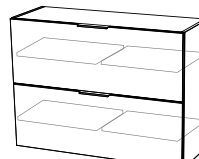
Als bodenstehendes Element Höhe + 2,0 cm bei Füßen (Standard), als Aufsatz- oder Hängeelement ist eine Wandbefestigung zwingend erforderlich. Best.-Nr. mit ...W werden mit Wandbefestigung ausgeliefert. **Achtung:** Oberer Abschluss zwingend erforderlich. Siehe Planungshinweise Seite 5.

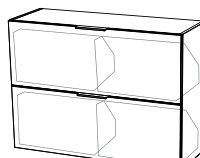
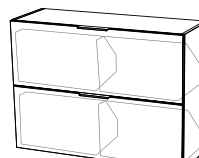

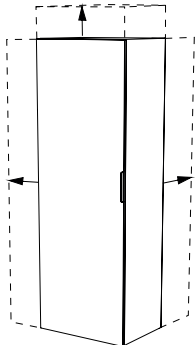
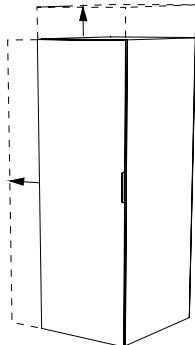

Best.-Nr. / Maße Beschreibung		Best.-Nr. / Maße Beschreibung	
 <p>A4-57 B 55,0, T 40,0 cm AF4-57 B 55,0, T 31,0 cm A4-87 B 82,5, T 40,0 cm AF4-87 B 82,5, T 31,0 cm 2 Klappen (Öffnungswinkel ca. 90°) 2 Holzeinlegeböden</p>		 <p>A4-57W B 55,0, T 40,0 cm AF4-57W B 55,0, T 31,0 cm A4-87W B 82,5, T 40,0 cm AF4-87W B 82,5, T 31,0 cm 2 Klappen (Öffnungswinkel ca. 90°) 2 Holzeinlegeböden</p>	
 <p>A4-117 B 110,0, T 40,0 cm AF4-117 B 110,0, T 31,0 cm 2 Klappen (Öffnungswinkel ca. 90°) 1 Mittelseite 4 Holzeinlegeböden</p>		 <p>A4-117W B 110,0, T 40,0 cm AF4-117W B 110,0, T 31,0 cm 2 Klappen (Öffnungswinkel ca. 90°) 1 Mittelseite 4 Holzeinlegeböden</p>	
 <p>A4-58 B 55,0, T 40,0 cm AF4-58 B 55,0, T 31,0 cm A4-88 B 82,5, T 40,0 cm AF4-88 B 82,5, T 31,0 cm 2 Klappen (Öffnungswinkel ca. 45°) 2 Drahtkörbe, anthrazit</p> <p style="text-align: center;">Planungshinweis für Klappelemente mit Drahtkorb siehe Seite 6.</p>	<p>531,- 520,- 636,- 625,-</p>	 <p>A4-58W B 55,0, T 40,0 cm AF4-58W B 55,0, T 31,0 cm A4-88W B 82,5, T 40,0 cm AF4-88W B 82,5, T 31,0 cm 2 Klappen (Öffnungswinkel ca. 45°) 2 Drahtkörbe, anthrazit</p> <p style="text-align: center;">Planungshinweis für Klappelemente mit Drahtkorb siehe Seite 6.</p>	<p>577,- 565,- 682,- 670,-</p>
 <p>A4-118 B 110,0, T 40,0 cm AF4-118 B 110,0, T 31,0 cm 2 Klappen (Öffnungswinkel ca. 45°) 1 Mittelseite 4 Drahtkörbe, anthrazit</p> <p style="text-align: center;">Planungshinweis für Klappelemente mit Drahtkorb siehe Seite 6.</p>		 <p>A4-118W B 110,0, T 40,0 cm AF4-118W B 110,0, T 31,0 cm 2 Klappen (Öffnungswinkel ca. 45°) 1 Mittelseite 4 Drahtkörbe, anthrazit</p> <p style="text-align: center;">Planungshinweis für Klappelemente mit Drahtkorb siehe Seite 6.</p>	

Korpuselemente, variabel, H 160,0 bis 236,0 cm



Als bodenstehendes Element Höhe + 2,0 cm bei Füßen (Standard), Wandbefestigung zwingend erforderlich.

Best.-Nr. / Maße Beschreibung		Best.-Nr. / Maße Beschreibung	
 <p>1 Tür</p> <p>Type enthält <u>keine</u> Holzeinlegeböden oder Kleiderstange. Bitte extra bestellen.</p> <p>Achtung: Der Korpus wird zerlegt geliefert. Die Festlegung von Türanschlag und Griffposition erfolgt bauseits.</p> <p>Bitte die gewünschte Größe des Korpus angeben: Breite von 25,0 bis 55,0 cm Höhe von 160,0 bis 236,0 cm Tiefe von 31,0 bis 40,0 cm</p>		 <p>AS-51</p> <p>1 Tür</p> <p>Type enthält <u>keine</u> Holzeinlegeböden oder Kleiderstange. Bitte extra bestellen.</p> <p>Achtung: Der Korpus wird zerlegt geliefert. Die Festlegung von Türanschlag und Griffposition erfolgt bauseits.</p> <p>Bitte die gewünschte Größe des Korpus angeben: Breite, von 25,0 bis 55,0 cm Höhe von 160,0 bis 236,0 cm T 61,0 cm</p>	

Zubehör für Korpuselemente, variabel, H 160,0 bis 236,0 cm

 <p>AZH-51</p> <p>1 Holzeinlegeboden</p> <p>nur für AE-51</p> <p>Bitte die gewünschte Größe des dazugehörigen Korpus angeben: Breite von 25,0 bis 55,0 cm Tiefe von 31,0 bis 40,0 cm H 2,0 cm</p>		 <p>AZH-52</p> <p>1 Holzeinlegeboden</p> <p>nur für AS-51</p> <p>Bitte die gewünschte Größe des dazugehörigen Korpus angeben: Breite von 25,0 bis 55,0 cm H 2,0, T 61,0 cm</p>	
 <p>AZH-51S</p> <p>1 Holzeinlegeboden 1 ausziehbare Kleiderstange</p> <p>Lieferzustand zerlegt</p> <p>nur für AE-51</p> <p>Bitte die gewünschte Größe des dazugehörigen Korpus angeben: Breite, von 25,0 bis 55,0 cm, Tiefe, von 31,0 bis 40,0 cm H 7,5 cm</p>		 <p>AZH-52S</p> <p>1 Holzeinlegeboden 1 Kleiderstange</p> <p>Lieferzustand zerlegt</p> <p>nur für AS-51</p> <p>Bitte die gewünschte Größe des dazugehörigen Korpus angeben: Breite, von 25,0 bis 55,0 cm, H 7,5, T 61,0 cm</p>	

Holzabdeckplatten

Best.-Nr. / Maße Beschreibung	Best.-Nr. / Maße Beschreibung
 <p>AH-5 B 55,0, T 40,0 cm AFH-5 B 55,0, T 31,0 cm AH-8 B 82,5, T 40,0 cm AFH-8 B 82,5, T 31,0 cm AH-11 B 110,0, T 40,0 cm AFH-11 B 110,0, T 31,0 cm AH-13 B 137,5, T 40,0 cm AFH-13 B 137,5, T 31,0 cm AH-16 B 165,0, T 40,0 cm AFH-16 B 165,0, T 31,0 cm H 2,0 cm</p>	 <p>AHM 4er-Montageset für Nische, einsetzbar für eine Holzabdeckplatte Achtung: Holzabdeckplatte muss zusätzlich bestellt werden, siehe Artikel A(F)H linksstehend L 4,0, B 4,0, H 0,1 cm</p> <p>1 x LED-Unterbau-Spotbeleuchtung, 1,5 Watt, inkl. Trafo, 20 Watt und Bewegungsmelder 2 x LED-Unterbau-Spotbeleuchtung, à 1,5 Watt, inkl. Trafo, 20 Watt und Bewegungsmelder</p>

Glasabdeckplatten

 <p>AG-5 B 55,0, T 40,0 cm AFG-5 B 55,0, T 31,0 cm AG-8 B 82,5, T 40,0 cm AFG-8 B 82,5, T 31,0 cm AG-11 B 110,0, T 40,0 cm AFG-11 B 110,0, T 31,0 cm AG-13 B 137,5, T 40,0 cm AFG-13 B 137,5, T 31,0 cm AG-16 B 165,0, T 40,0 cm AFG-16 B 165,0, T 31,0 cm satiniert und hinterlackiert H 0,4 cm</p>
--

Polsterabdeckplatten/Sitzpolster

 <p>AP-5 B 55,0, T 40,0 cm AFP-5 B 55,0, T 31,0 cm AP-8 B 82,5, T 40,0 cm AFP-8 B 82,5, T 31,0 cm AP-11 B 110,0, T 40,0 cm AFP-11 B 110,0, T 31,0 cm Webstoff H 6,0 cm</p>

Holzeinlegeböden

 <p>AZH-5 B 51,2, T 34,7 cm, für Korpus B 55,0, T 40,0 cm AFZH-5 B 51,2, T 25,7 cm, für Korpus B 55,0, T 31,0 cm AZH-8 B 78,7, T 34,7 cm, für Korpus B 82,5, T 40,0 cm AFZH-8 B 78,7, T 25,7 cm, für Korpus B 82,5, T 31,0 cm AZH-11 B 52,2, T 34,7 cm, für Korpus B 110,0, T 40,0 cm mit Mittelseite AFZH-11 B 52,2, T 25,7 cm, für Korpus B 110,0, T 31,0 cm mit Mittelseite H 2,0 cm</p>

Metallkufen

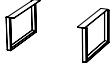
 <p>ASM T 36,0 cm, für Korpus T 40,0 cm AFSM T 28,0 cm, für Korpus T 31,0 cm</p> <p>Die Kufen müssen immer passend zur Korpus-tiefe bestellt werden. Montage erfolgt bauseits und kann für alle Artikelbreiten ver- wendet werden. Belastbarkeit max. 200 kg bei gleichmäßiger Lastverteilung. B 2,5, H 22,0 cm</p>
--

Garderobenaufsatz für Korpuselemente B 55,0 cm

Wandbefestigung zwingend erforderlich.

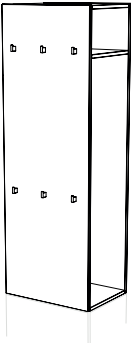
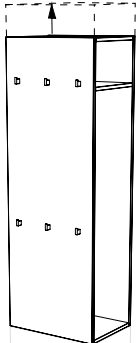

	Best.-Nr. / Maße Beschreibung		Best.-Nr. / Maße Beschreibung	
	<p>AGH-56 1 Paneel 1 Kleiderstange 6 Metallhaken Lieferzustand zerlegt B 55,0, H 160,0, T 40,0 cm</p>		<p>AHH 1 Paneel 1 Kleiderstange 6 Metallhaken Lieferzustand zerlegt Bitte die gewünschte Höhe angeben: Höhe von 160,0 bis 236,0 cm B 55,0, T 40,0 cm</p>	
	<p>1 x indirekte LED-Beleuchtung für Paneel (senkrecht, mittig), 8 Watt, inkl. Trafo, 20 Watt und Dimmschalter mit Orientierungslicht</p>		<p>1 x indirekte LED-Beleuchtung für Paneel (senkrecht, mittig), 8 - 12 Watt, inkl. Trafo, 20 Watt und Dimmschalter mit Orientierungslicht</p>	

Glas-Garderobenaufsatz für Korpuselemente B 55,0 cm

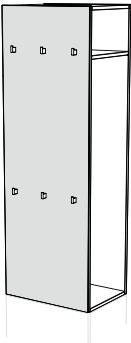
Wandbefestigung zwingend erforderlich.

	<p>AGG-56 1 Glaspaneel auf Holzplatte 1 Kleiderstange 6 Metallhaken Lieferzustand zerlegt B 55,0, H 160,0, T 40,0 cm</p>			
	<p>1 x indirekte LED-Beleuchtung für Paneel (senkrecht, mittig), 8 Watt, inkl. Trafo, 20 Watt und Dimmschalter mit Orientierungslicht</p>			

Zubehör für Garderobenaufsatz

	<p>AZH-56 1 Holzeinlegeboden B 55,0, H 2,0, T 40,0 cm</p>		<p>AZH-56S 1 Holzeinlegeboden 1 Kleiderstange Lieferzustand zerlegt B 55,0, H 6,0, T 40,0 cm</p>	
---	--	---	---	--

Garderoben-Hängepaneele, H 55,0 cm

Wandbefestigung zwingend erforderlich.

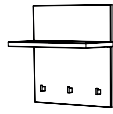
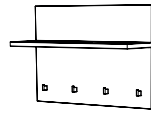
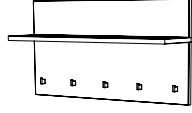
Best.-Nr. / Maße Beschreibung		Best.-Nr. / Maße Beschreibung	
 <p>AHA-55 1 Paneel 1 Metallrahmen für Kleiderbügel 3 Haken Belastbarkeit max. 30 kg Lieferzustand zerlegt B 55,0, T 25,0 cm</p> <p>1 x indirekte LED-Beleuchtung für Paneel (umlaufend), 11 Watt, inkl. Trafo, 30 Watt und Dimmschalter mit Orientierungslicht</p>		 <p>AHA-85 1 Paneel 1 Metallrahmen für Kleiderbügel 4 Haken Belastbarkeit max. 30 kg Lieferzustand zerlegt B 82,5, T 25,0 cm</p> <p>1 x indirekte LED-Beleuchtung für Paneel (umlaufend), 14 Watt, inkl. Trafo, 30 Watt und Dimmschalter mit Orientierungslicht</p>	
 <p>AHA-115 1 Paneel 1 Metallrahmen für Kleiderbügel 5 Haken Belastbarkeit max. 30 kg Lieferzustand zerlegt B 110,0, T 25,0 cm</p> <p>1 x indirekte LED-Beleuchtung für Paneel (umlaufend), 16 Watt, inkl. Trafo, 30 Watt und Dimmschalter mit Orientierungslicht</p>			

Glas-Garderoben-Hängepaneele, H 55,0 cm

Wandbefestigung zwingend erforderlich.

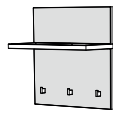
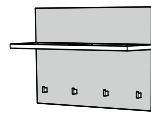
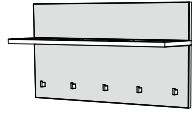
 <p>AGA-55 1 Glaspaneel auf Holzplatte 1 Metallrahmen für Kleiderbügel 3 Haken Belastbarkeit max. 30 kg Lieferzustand zerlegt B 55,0, T 25,0 cm</p> <p>1 x indirekte LED-Beleuchtung für Paneel (umlaufend), 11 Watt, inkl. Trafo, 30 Watt und Dimmschalter mit Orientierungslicht</p>		 <p>AGA-85 1 Glaspaneel auf Holzplatte 1 Metallrahmen für Kleiderbügel 4 Haken Belastbarkeit max. 30 kg Lieferzustand zerlegt B 82,5, T 25,0 cm</p> <p>1 x indirekte LED-Beleuchtung für Paneel (umlaufend), 14 Watt, inkl. Trafo, 30 Watt und Dimmschalter mit Orientierungslicht</p>	
 <p>AGA-115 1 Glaspaneel auf Holzplatte 1 Metallrahmen für Kleiderbügel 5 Haken Belastbarkeit max. 30 kg Lieferzustand zerlegt B 110,0, T 25,0 cm</p> <p>1 x indirekte LED-Beleuchtung für Paneel (umlaufend), 16 Watt, inkl. Trafo, 30 Watt und Dimmschalter mit Orientierungslicht</p>			

Garderoben-Hängepaneele, H 165,0 cm

Wandbefestigung zwingend erforderlich.

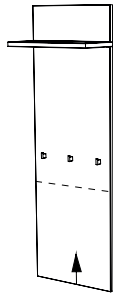
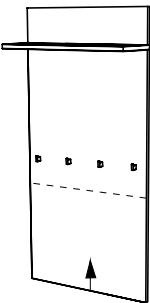
Best.-Nr. / Maße Beschreibung		Best.-Nr. / Maße Beschreibung
 <p>AHP-46 1 Paneel 1 Kleiderstange 2 Haken Belastbarkeit max. 10 kg Lieferzustand zerlegt Höhenkürzung möglich. Das Paneel wird von unten gekürzt. Bitte die gewünschte Höhe angeben: Höhe von 100,0 bis 165,0 cm B 27,5, T 23,0 cm</p> <p>Gegen Aufpreis: 1 x indirekte LED-Beleuchtung für Paneel (umlaufend), 19 Watt, inkl. Trafo, 30 Watt und Dimmschalter mit Orientierungslicht</p>		 <p>AHP-56 1 Paneel 1 Metallrahmen für Kleiderbügel 3 Haken Belastbarkeit max. 30 Kg Lieferzustand zerlegt Höhenkürzung möglich. Das Paneel wird von unten gekürzt. Bitte die gewünschte Höhe angeben: Höhe von 100,0 bis 165,0 cm B 55,0, T 25,0 cm</p> <p>Gegen Aufpreis: 1 x indirekte LED-Beleuchtung für Paneel (umlaufend), 22 Watt, inkl. Trafo, 30 Watt und Dimmschalter mit Orientierungslicht</p>
 <p>AHP-86 1 Paneel 1 Metallrahmen für Kleiderbügel 4 Haken Belastbarkeit max. 30 kg Lieferzustand zerlegt Höhenkürzung möglich. Das Paneel wird von unten gekürzt. Bitte die gewünschte Höhe angeben: Höhe von 100,0 bis 165,0 cm B 82,5, T 25,0 cm</p> <p>1 x indirekte LED-Beleuchtung für Paneel (umlaufend), 17 - 24 Watt, inkl. Trafo, 30 Watt und Dimmschalter mit Orientierungslicht</p>		

Glas-Garderoben-Hängepaneele, H 165,0 cm

Wandbefestigung zwingend erforderlich.

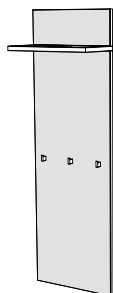
 <p>AGP-46 1 Glaspaneel auf Holzplatte 1 Kleiderstange 2 Haken Belastbarkeit max. 10 kg Lieferzustand zerlegt B 27,5, T 23,0 cm</p> <p>1 x indirekte LED-Beleuchtung für Paneel (umlaufend), 19 Watt, inkl. Trafo, 30 Watt und Dimmschalter mit Orientierungslicht</p>		 <p>AGP-56 1 Glaspaneel auf Holzplatte 1 Metallrahmen für Kleiderbügel 3 Haken Belastbarkeit max. 30 kg Lieferzustand zerlegt B 55,0, T 25,0 cm</p> <p>1 x indirekte LED-Beleuchtung für Paneel (umlaufend), 22 Watt, inkl. Trafo, 30 Watt und Dimmschalter mit Orientierungslicht</p>
---	--	---

Garderoben-Hängepaneele, H 200,0 cm

Wandbefestigung zwingend erforderlich.

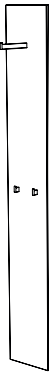
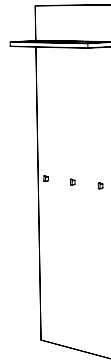
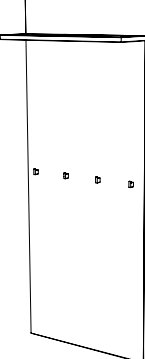
Best.-Nr. / Maße Beschreibung		Best.-Nr. / Maße Beschreibung	
 <p>AHP-4 1 Paneel 1 Kleiderstange 2 Haken Belastbarkeit max. 10 kg Lieferzustand zerlegt B 27,5, T 23,0 cm</p> <p>1 x indirekte LED-Beleuchtung für Paneel (3-seitig, L+O+R), 21 Watt, inkl. Trafo, 30 Watt und Dimmschalter mit Orientierungslicht</p>		 <p>AHP-5 1 Paneel 1 Metallrahmen für Kleiderbügel 3 Haken Belastbarkeit max. 30 kg Lieferzustand zerlegt B 55,0, T 25,0 cm</p> <p>1 x indirekte LED-Beleuchtung für Paneel (3-seitig, L+O+R), 23 Watt, inkl. Trafo, 30 Watt und Dimmschalter mit Orientierungslicht</p>	
 <p>AHP-8 1 Paneel 1 Metallrahmen für Kleiderbügel 4 Haken Belastbarkeit max. 30 kg Lieferzustand zerlegt B 82,5, T 25,0 cm</p> <p>1 x indirekte LED-Beleuchtung für Paneel (3-seitig, L+O+R), 24 Watt, inkl. Trafo, 30 Watt und Dimmschalter mit Orientierungslicht</p>			

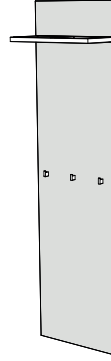

Glas-Garderoben-Hängepaneele, H 200,0 cm

Wandbefestigung zwingend erforderlich.

 <p>AGP-4 1 Glaspaneel auf Holzplatte 1 Kleiderstange 2 Haken Belastbarkeit max. 10 kg Lieferzustand zerlegt B 27,5, T 23,0 cm</p> <p>1 x indirekte LED-Beleuchtung für Paneel (3-seitig, L+O+R), 21 Watt, inkl. Trafo, 30 Watt und Dimmschalter mit Orientierungslicht</p>		 <p>AGP-5 1 Glaspaneel auf Holzplatte 1 Metallrahmen für Kleiderbügel 3 Haken Belastbarkeit max. 30 kg Lieferzustand zerlegt B 55,0, T 25,0 cm</p> <p>1 x indirekte LED-Beleuchtung für Paneel (3-seitig, L+O+R), 23 Watt, inkl. Trafo, 30 Watt und Dimmschalter mit Orientierungslicht</p>	
---	--	---	--

Garderoben-Hängepaneel, variabel

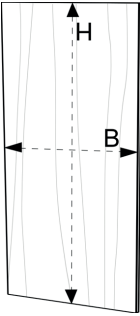
Wandbefestigung zwingend erforderlich.

Best.-Nr. / Maße Beschreibung		Best.-Nr. / Maße Beschreibung	
 <p>AAH 1 Paneel Belastbarkeit max. 10 kg Waagerechte oder senkrechte Montage möglich. Bitte die gewünschte Größe angeben: Breite von 55,0 bis 110,0 cm Höhe von 55,0 bis 165,0 cm T 3,0 cm</p>		 <p>AHA 1 Haken B 1,2, H 3,5, T 2,5 cm</p>	

Garderobe, H 202,0 cm

Als bodenstehendes Element inkl. FüÙe, Höhe 2,0 cm, Wandbefestigung zwingend erforderlich.

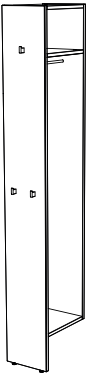
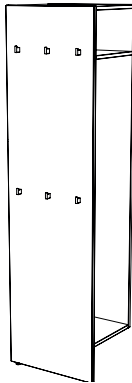
 <p>AGH-4 1 Paneel 1 Kleiderstange 3 Metallhaken Lieferzustand zerlegt B 27,5, T 40,0 cm</p> <p>1 x indirekte LED-Beleuchtung für Paneel (senkrecht, mittig), 10 Watt, inkl. Trafo, 20 Watt und Dimmschalter mit Orientierungslicht</p>		 <p>AGH-5 1 Paneel 1 Metall-Kleiderstange, anthrazit 6 Metallhaken Lieferzustand zerlegt B 55,0, T 40,0 cm</p> <p>Gegen Aufpreis: 1 x indirekte LED-Beleuchtung für Paneel (senkrecht, mittig), 10 Watt, inkl. Trafo, 20 Watt und Dimmschalter mit Orientierungslicht</p>	
--	--	---	--



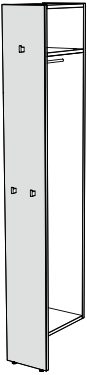
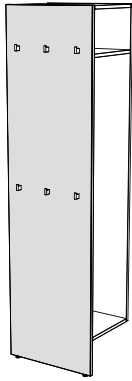

Glas-Garderobe, H 202,0 cm

Als bodenstehendes Element inkl. FüÙe, Höhe 2,0 cm, Wandbefestigung zwingend erforderlich.

 <p>AGG-4 1 Glaspaneel auf Holzplatte 1 Kleiderstange 3 Metallhaken Lieferzustand zerlegt B 27,5, T 40,0 cm</p> <p>1 x indirekte LED-Beleuchtung für Paneel (senkrecht, mittig), 10 Watt, inkl. Trafo, 20 Watt und Dimmschalter mit Orientierungslicht</p>		 <p>AGG-5 1 Glaspaneel auf Holzplatte 1 Kleiderstange 6 Metallhaken Lieferzustand zerlegt B 55,0, T 40,0 cm</p> <p>1 x indirekte LED-Beleuchtung für Paneel (senkrecht, mittig), 10 Watt, inkl. Trafo, 20 Watt und Dimmschalter mit Orientierungslicht</p>	
--	--	--	--

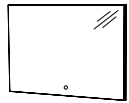
Hängespiegel

Wandbefestigung zwingend erforderlich.

Best.-Nr. / Maße Beschreibung		Best.-Nr. / Maße Beschreibung	
 <p>ASP-8 1 Hängespiegel, 1 indirekte LED-Beleuchtung (umlaufend), 28 Watt, inkl. Trafo, Dimmschalter in Spiegelfront, mittig unten, mit Orientierungslicht Waagerechte oder senkrechte Montage möglich. Bei senkrechte Montage Schalter mittig rechts. B 82,5, H 55,0, T 3,0 cm</p>		 <p>ASP-11 1 Hängespiegel, 1 indirekte LED-Beleuchtung (umlaufend), 34 Watt, inkl. Trafo, Dimmschalter in Spiegelfront, mittig unten, mit Orientierungslicht Waagerechte oder senkrechte Montage möglich. Bei senkrechte Montage Schalter mittig rechts. B 110,0, H 55,0, T 3,0 cm</p>	
 <p>ASP-13 1 Hängespiegel, 1 indirekte LED-Beleuchtung (umlaufend), 40 Watt, inkl. Trafo, Dimmschalter in Spiegelfront, mittig unten, mit Orientierungslicht Waagerechte oder senkrechte Montage möglich. Bei senkrechte Montage Schalter mittig rechts. B 137,5, H 55,0, T 3,0 cm</p>		 <p>ASP-16 1 Hängespiegel, 1 indirekte LED-Beleuchtung (umlaufend), 55 Watt, inkl. Trafo, Dimmschalter in Spiegelfront, mittig unten, mit Orientierungslicht Waagerechte oder senkrechte Montage möglich. Bei senkrechte Montage Schalter mittig rechts. B 165,0, H 55,0, T 3,0 cm</p>	
 <p>ASR-8 1 Hängespiegel, 1 indirekte LED-Beleuchtung (umlaufend), 27 Watt, inkl. Trafo, Dimmschalter in Spiegelfront mit Orientierungslicht Ø 82,5, T 3,0 cm</p>			