

Möbel LETZ

Finden und Wohlfühlen



Typenplan

WM 2470 von Wöstmann - Highboard in Lack weiß

Wichtiger Hinweis für Sie

Etwaige Hinweise des Herstellers in dieser Produktinformation, die sich auf die Gewährleistung beziehen, haben für Sie keinerlei Bindungswirkung und können von Ihnen ignoriert werden. Ihre gesetzlichen Gewährleistungsrechte als Verbraucher uns gegenüber, als Ihrem Verkäufer, werden dadurch in keiner Weise berührt oder eingeschränkt. Sie können sich wegen aller Mängel jederzeit an uns wenden. Darüber hinaus gehende Herstellergarantien bleiben

Möbel Letz GmbH
Am Gewerbepark 11
06895 Zahna-Elster

Tel.: 035383 - 6018 50

Fax.: 035383 - 6018 17



Siehe „Zertifikate“ unter Programminformation



GERNE SONDERANFERTIGUNGEN | 305 TAGE IM JAHR | SERVICE RUNDUM

WM 2470

WM Wöstmann Markenmöbel GmbH & Co. KG | Kolbeplatz 10 | 33330 Güterloh

Bei Maßen und Preisen sind Irrtümer vorbehalten. Technische Änderungen vorbehalten.

WM 2470

INHALTSVERZEICHNIS

Programminformationen	2 – 3
Kombinationen	4 – 8
Lowboards	9 – 10
Hängeelemente, Wandbords	11 – 13
Paneelregale	14 – 15
Hängeelemente	16
Sideboards	17 – 18
Highboards	19
Zeilenschränke	20
Couchtische, Satztisch	21
Esstische	22 – 25
Pendelleuchte	26
Stühle	27 – 28
Schaltkreise	29
Sonderanfertigungen	30

AUS LIEBE ZUR NATUR

Als eine der führenden deutschen Möbelmarken und Teil dieser Gesellschaft stehen wir in der Verantwortung die Natur für kommende Generationen zu schützen. Dies bedeutet so zu handeln und zu wirtschaften, dass die Ressourcen auch zukünftig als Lebensgrundlage erhalten bleiben. Deshalb werden unsere Massivhölzer ausschließlich aus nachhaltiger Forstwirtschaft gewonnen.

Das bedeutet: Es darf maximal nur soviel Holz gefällt werden, wie nachwächst. Zudem muss ein richtiger Wechsel von jungen und alten Bäumen berücksichtigt werden, denn nur so halten wir unsere Wälder gesund und vital. Unsere Hölzer stammen ausschließlich aus nachhaltig bewirtschafteten Wäldern innerhalb Europas und Nordamerika und diese Forstwirtschaft unterliegt hohen Bewirtschaftungsstandards.

Das Entgegenwirken einer rücksichtslosen Ausbeutung dieser lebenswichtigen Ressource hat für Wöstmann Markenmöbel oberste Priorität. Eine nachhaltige Forstwirtschaft bildet die Basis unseres unternehmerischen Handelns.

AUSFÜHRUNGEN



Lack weiß,
für Korpus & Front,
Wandborde, Couchtische
und Satztisch



Lack graphitgrau,
für Korpus & Front,
Wandborde, Couchtische
und Satztisch



Spaltholz massiv,
optionaler Akzent
für Vitrinenrückwände
Verlauf waagerecht
(Artikel 4230 und 4240)



Spaltholz massiv,
serienmäßig als Akzent
für Paneele und optional
für Vitrinenrückwände
Verlauf senkrecht



Wildecke massiv,
soft gebürstet
für Couchtische, Esstische
und Satztisch



Wildecke massiv, geölt,
für Esstisch **48063** und
48064

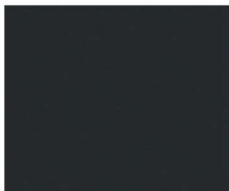

Pulverbeschichtung, carbon-
farbig für Metallteile

Die Farben in dieser Übersicht sollen Ihnen einen ersten Eindruck Ihrer Möglichkeiten vermitteln, denn ein Bild kann natürlich niemals die Farbe eines echten Materials genau wiedergeben. Machen Sie sich daher immer ein Bild der echten Materialbeschaffenheit und erleben Sie hierzu gleich ihre angenehme Beschaffenheit. Schauen Sie einfach beim nächsten Händler in Ihrer Nähe und fragen Sie nach unseren dazugehörigen Mustern.

DIE SICHERHEIT UND QUALITÄT EINER MARKE

- Die Sicherheit und Qualität einer Marke
- Massivholz der Handelsklasse 1A
- außergewöhnliche Materialstärken
- weiche Bürstung der Massivholzoberfläche
- Spalholz-Rückwand-Akzente mit einer optionalen LED-Beleuchtung für ein natürliches Wohnambiente
- dauerhaft schützende und pflegeleichte Natur-Effekt-Lackoberfläche für Massivholz
- elegante und ergonomische Griffprofile
- gedämpfte und langlebige Beschlagstechnologie
- Schubkastenzargen aus Birke-Sperrholz, Schubkastenböden und Rückwände aus hochwertigem Holzwerkstoff
- Klarglas bei Vitrinentüren, Parsolglas grau bei Glas-Einlegeböden
- zeitgemäße Medienlösungen
- optionale LED-Beleuchtung mit Dimmfunktion
- Lichtquelle der Energieeffizienzklasse F
- gerne Sonderanfertigungen auf Anfrage
- Furnplan als Planungsprogramm
- Made in Germany

GESUNDES WOHNEN DURCH GESCHÜTZTE OBERFLÄCHEN

Zertifiziert durch das Label der Emissionsklasse A, finden Sie bei uns besonders emissionsarme Möbel. Als Oberflächenaufbau verwenden wir eine innovative Beschichtung die den besonderen, authentischen Charakter von Massivholz schützt und bewahrt. Die natürliche Rohholzostruktur und eine schöne Porenzeichnung bleiben hierbei erhalten. Von diesem Beschichtungsaufbau werden die Bedingungen der DIN 53160-1 und DIN 53160-2 hinsichtlich „Speichel- und Schweißechtheit“ voll erfüllt. Er ist frei von Formaldehyd und erfüllt, gemäß ÖNORM EN 71 Teil 3, den Sicherheitsstandard von Kinderspielzeug.



LACK

Wir arbeiten mit umweltfreundlichen, wasserbasierten Mehrschichtlacken, welche der REACH-Norm entsprechen und dessen Beschichtungsaufbau gemäß den Bedingungen der DIN 53160-1 und DIN 53160-2 Norm hinsichtlich "Speichel- und Schweißechtheit" voll erfüllt werden.

SPALTHOLZ-AKZENTE

Für den Akzent "Spalholz" verarbeiten wir nur erstklassiges Echtholz. Die massiven Hölzer werden gespalten und in Handarbeit erneut zu einer dreidimensionalen Holzoberfläche zusammengefügt. Sie erkennen dies daran, dass das Spalholz eine natürliche Struktur und starke Unregelmäßigkeiten aufweist. Gleichzeitig machen es die farblichen und fühlbaren Unterschiede so einzigartig. Alle Akzente verleihen den Möbelstücken eine außergewöhnliche Note und betonen die Natürlichkeit dieser Einzelmöbel-Kollektion.

MASSIVHOLZ, GEÖLT

Die warme und natürliche Optik von Massivholz schafft eine einladende Atmosphäre in jedem Zuhause. Jedes Stück ist einzigartig und erzählt durch natürliche Maserungen und Farbnuancen eine eigene Geschichte. Ein charakteristisches Merkmal von geölten Massivhölzern ist die "Anfeuerung". Das Öl dringt tief in das Massivholz ein und sorgt dafür, dass Farbe und Holzstruktur noch besser zur Geltung kommen. Trotz gutem Eindringvermögen bleiben die Poren offen, sodass das Holz weiterhin atmen kann. Die Massivholz-Oberfläche fühlt sich samtig und natürlich an. So wird jeder Esstisch zu einem echten Blickfang und verleiht Ihrem Wohnraum eine persönliche Note.

Das von uns eingesetzte Öl ist außerdem äußerst strapazierfähig und eignet sich dadurch für stärker beanspruchte Oberflächen, die neben natürlicher Optik und angenehmer Haptik einen hohen Schutz benötigen. Es verbessert die Widerstandsfähigkeit des Holzes und wirkt schmutzabweisend.

Von diesem Beschichtungsaufbau werden die Bedingungen der DIN 53160-1 und DIN 53160-2 hinsichtlich „Speichel- und Schweißechtheit“ voll erfüllt. Er erfüllt außerdem, gemäß ÖNORM EN 71 Teil 3, den Sicherheitsstandard von Kinderspielzeug.

RAUMKLIMA

Holz ist ein natürlicher Werkstoff, der ständig Feuchtigkeit, je nach Feuchtigkeitsgehalt der Raumluft, aufnimmt und wieder abgibt. Ein ideales Raumklima für Mensch und Möbel besteht bei 19 – 23 °C sowie bei 45 – 55 % Luftfeuchtigkeit. Damit sich nichts verzieht oder Risse entstehen, sollte massives Holz möglichst geringen Luftschwankungen ausgesetzt werden. Besonders bei Neubauten ist auf die richtige Luftfeuchtigkeit zu achten und diese ggf. durch entsprechende Lüftung zu senken.

ZERTIFIKATE

Dieses Modell ist durch das Label „Möbel Made in Germany“ zertifiziert. Es kennzeichnet Möbel aus Deutschland die nach RAL-RG 0191 geprüft werden und nachweislich streng definierte Kriterien erfüllen. Mit dem Label „Made in Germany“ werden die Erfüllung hoher Erwartungen sichergestellt und Herkunftsort sowie das daran geknüpfte Qualitätsversprechen besiegelt.



Hinweis: Unsere Tische, Stühle und Bänke unterliegen nicht der „Made in Germany“-Zertifizierung nach RAL-RG 0191 und nicht der Zertifizierung „Goldenes M“. Sie sind dennoch an streng definierte Qualitätskriterien gebunden, welche wir vor Ort persönlich prüfen, um auch hier dem Qualitätsversprechen in gleicher Form gerecht zu werden.



Dieses Modell ist durch das Label „Goldenes M“ zertifiziert. Bei diesem Gütezeichen handelt es sich um eine Auszeichnung für geprüfte Möbel, die hinsichtlich Qualität, Sicherheit und Gesundheit/Umweltschutz strenge Kriterien erfüllen. Es dient den Verbrauchern als zuverlässige Orientierungshilfe beim Kauf neuer Möbel. Interessenten können sich sicher sein, dass ein Produkt mit diesem Zeichen auf Herz und Nieren von einem unabhängigen Institut überprüft wurde. (Quelle: DGM-Möbel)

LED-BELEUCHTUNG

Durch die hohe Energieeffizienz unserer LED-Beleuchtung wird der Stromverbrauch und der CO₂-Ausstoß enorm gesenkt. Zudem besticht die LED-Beleuchtung durch einen hohen Wirkungsgrad und eine außergewöhnlich lange Lebensdauer.

Bitte am Ende Ihrer Planung die Gesamtwattzahl ermitteln, den/die entsprechende(n) LED-Trafo(s) definieren und im Auftrag mitbestellen. Diesbezüglich sollte dem Auftrag unbedingt eine Planungsskizze hinzugefügt werden. Optional kann die Beleuchtung per Funkdimmer gesteuert werden. Hier bitte je Trafo einen Funkdimmer bestellen. (Lichtquellen: Energieeffizienzklasse F)

MONTAGE- UND BELASTUNGSHINWEIS

Das von uns mitgelieferte Befestigungsmaterial ist ausschließlich für die Befestigung von Bauteilen an Beton und/oder festem Mauerwerk geeignet. Die Wandbeschaffenheit ist bei Auftragserfassung zu hinterfragen und spätestens vor der Montage unbedingt zu prüfen. Bei abweichender Beschaffenheit (z. B. Gipskarton oder Leichtbauwände) ist eine andere, der Belastung angemessene Befestigung, bauseits vorzunehmen.

- Max. Belastung von Holz- und Glas-E-Böden (bis 70 cm Breite) sowie Schubladen und Auszügen: 20 kg
- Max. Belastung von Holz- und Glas-E-Böden (ab 71 cm Breite) sowie Schubladen und Auszügen: 15 kg
- Max. Belastung von Paneelböden: 3 kg

EINFACHE PLANUNG

Um Ihnen den Bestellvorgang so einfach wie möglich zu gestalten, haben wir unter jeder Type sämtliches Zubehör wie die LED-Beleuchtung, das Medienzubehör etc. aufgeführt.

AUSLIEFERUNGSHINWEIS

Alle Elemente sind fest verleimt und komplett vormontiert – nicht zerlegbar! Falls Korpusse zerlegbar sein müssen, bitte Best.-Nr. Z069 angeben (Mehrpreis siehe Rückseite). Tische werden zerlegt ausgeliefert.

KOMBI 0004 | SPIEGELSEITIG 0104

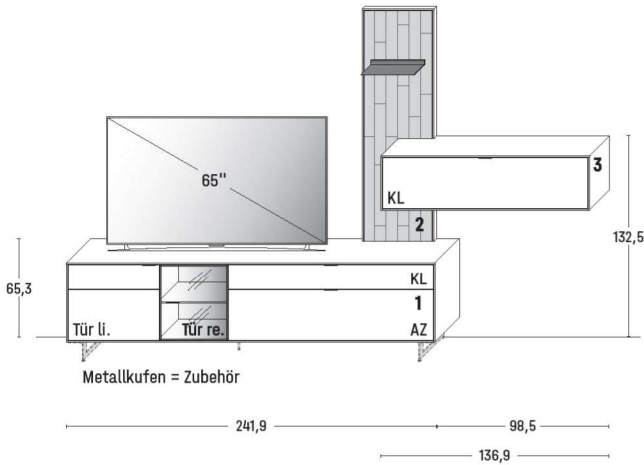

B 340,4 × H 206,4 / 217,4 × T 45,2 cm

GESAMTPREIS KOMBINATION

- ohne Zubehör -

1 Lowboard	Art.-Nr. 1443
2 Paneelregal	Art.-Nr. 8413
3 Hängeelement	Art.-Nr. 11335

ZUBEHÖREMPFEHLUNG

Metallkufen (+ H 11,0 cm) (f. 1443)	Art.-Nr. 144K
Spaltholz-Rückwand-Akzent, Verlauf senkrecht (f. 1443)	Art.-Nr. 144SG
LED-Rückwand-Beleuchtung 4,6 W (f. 1443)	Art.-Nr. 144B
LED-Paneel-Beleuchtung 13,2 W (f. 8413)	Art.-Nr. 841B
Trafo inkl. Schalter mit Stecker (max. 15 W) *	Art.-Nr. 8015
Trafo inkl. Schalter mit Stecker (max. 30 W) *	Art.-Nr. 8030
Funkdimmer anstatt Schalter * 60 W	Art.-Nr. 8212

KOMBI 0006 | SPIEGELSEITIG 0106

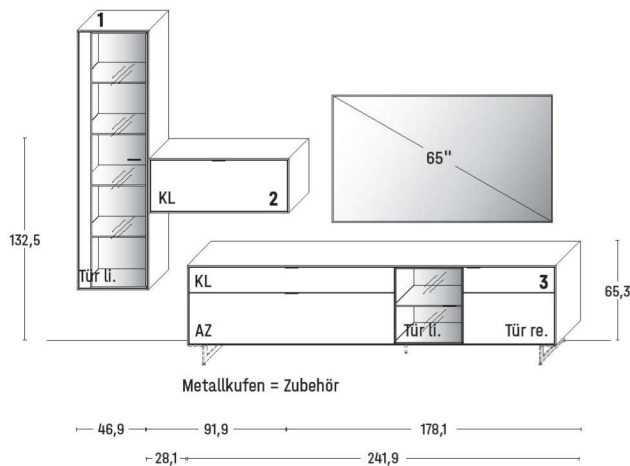

B 316,9 × H 205,5 / 216,5 × T 45,2 cm

GESAMTPREIS KOMBINATION

- ohne Zubehör -

1 Hängeelement	Art.-Nr. 15433
2 Hängeelement	Art.-Nr. 11935
3 Lowboard	Art.-Nr. 1444

ZUBEHÖREMPFEHLUNG

Metallkufen (+ H 11,0 cm) (f. 1444)	Art.-Nr. 144K
Spaltholz-Rückwand-Akzent, Verlauf senkrecht (f. 15433)	Art.-Nr. 543SG
LED-Rückwand-Beleuchtung 16,2 W (f. 15433)	Art.-Nr. 543B
Spaltholz-Rückwand-Akzent, Verlauf senkrecht (f. 1444)	Art.-Nr. 144SG
LED-Rückwand-Beleuchtung 4,6 W (f. 1444)	Art.-Nr. 144B
Trafo inkl. Schalter mit Stecker (max. 15 W) *	Art.-Nr. 8015
Trafo inkl. Schalter mit Stecker (max. 30 W) *	Art.-Nr. 8030
Funkdimmer anstatt Schalter * 60 W	Art.-Nr. 8212

KOMBI 0008 | SPIEGELSEITIG 0108

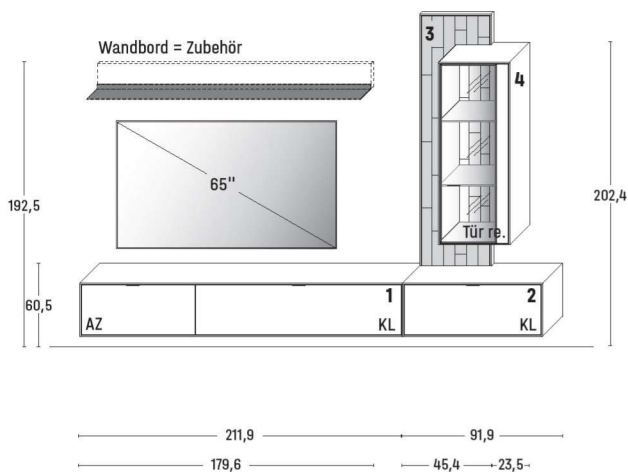

B 303,8 × H 225,4 × T 37,1 cm

GESAMTPREIS KOMBINATION

- ohne Zubehör -

1 Hängeelement	Art.-Nr. 11173
2 Hängeelement	Art.-Nr. 11935
3 Paneelregal	Art.-Nr. 8433
4 Hängeelement	Art.-Nr. 13404

ZUBEHÖREMPFEHLUNG

Wandbord	Art.-Nr. 8181
LED-Wandbord-Beleuchtung 7,7 W (f. 8181)	Art.-Nr. 818B
LED-Rückwand-Beleuchtung 5,6 W (f. 13404)	Art.-Nr. 343BH
LED-Paneel-Beleuchtung 12,3 W (f. 8433)	Art.-Nr. 843B
LED-Unterboden-Ambiente-Bel. 10,3 W (f. 11173)	Art.-Nr. 113BU
LED-Unterboden-Ambiente-Bel. 4,4 W (f. 11935)	Art.-Nr. 193BU
Trafo inkl. Schalter mit Stecker (max. 15 W) *	Art.-Nr. 8015
Trafo inkl. Schalter mit Stecker (max. 30 W) *	Art.-Nr. 8030
Trafo inkl. Schalter mit Stecker (max. 60 W) *	Art.-Nr. 8060
Funkdimmer anstatt Schalter * 60 W	Art.-Nr. 8212
Kabelausräsung (f. 11173)	Art.-Nr. 6087F

KOMBI 0009 | SPIEGELSEITIG 0109

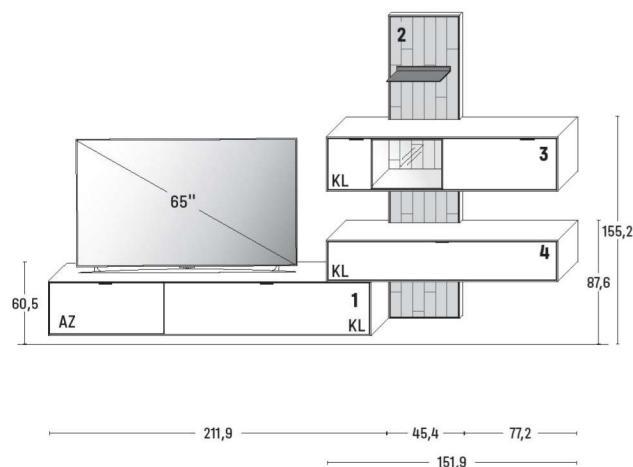

B 334,5 × H 223,6 × T 37,1 cm

GESAMTPREIS KOMBINATION

- ohne Zubehör -

1 Hängeelement	Art.-Nr. 11173
2 Paneelregal	Art.-Nr. 8450
3 Hängeelement	Art.-Nr. 11504
4 Hängeelement	Art.-Nr. 11535

ZUBEHÖREMPFEHLUNG

LED-Rückwand-Beleuchtung 3,0 W (f. 11504)	Art.-Nr. 154B
LED-Paneel-Beleuchtung 13,0 W (f. 8450)	Art.-Nr. 845B
LED-Unterboden-Ambiente-Bel. 10,3 W (f. 11173)	Art.-Nr. 113BU
Trafo inkl. Schalter mit Stecker (max. 15 W) *	Art.-Nr. 8015
Trafo inkl. Schalter mit Stecker (max. 30 W) *	Art.-Nr. 8030
Funkdimmer anstatt Schalter * 60 W	Art.-Nr. 8212
Kabelausräsung (f. 11173)	Art.-Nr. 6087F

KOMBI 0007 | SPIEGELSEITIG 0107

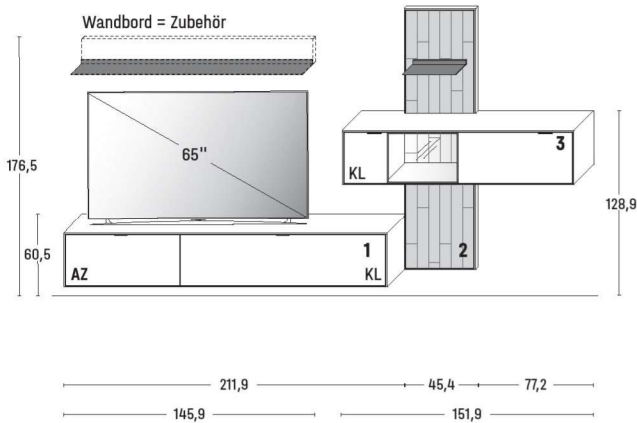

B 334,5 × H 197,3 × T 37,1 cm

GESAMTPREIS KOMBINATION

- ohne Zubehör -

1 Hängeelement	Art.-Nr. 11173
2 Paneelregal	Art.-Nr. 8460
3 Hängeelement	Art.-Nr. 11504

ZUBEHÖREMPFEHLUNG

Wandbord	Art.-Nr. 8146
LED-Wandbord-Beleuchtung 5,4 W (f. 8146)	Art.-Nr. 814B
LED-Rückwand-Beleuchtung 3,0 W (f. 11504)	Art.-Nr. 154B
LED-Paneel-Beleuchtung 13,8 W (f. 8460)	Art.-Nr. 846B
LED-Unterboden-Ambiente-Bel. 10,3 W (f. 11173)	Art.-Nr. 113BU
Trafo inkl. Schalter mit Stecker (max. 15 W) *	Art.-Nr. 8015
Trafo inkl. Schalter mit Stecker (max. 30 W) *	Art.-Nr. 8030
Trafo inkl. Schalter mit Stecker (max. 60 W) *	Art.-Nr. 8060
Funkdimmer anstatt Schalter * 60 W	Art.-Nr. 8212
Kabelausräsung (f. 11173)	Art.-Nr. 6087F

KOMBI 0010 | SPIEGELSEITIG 0110

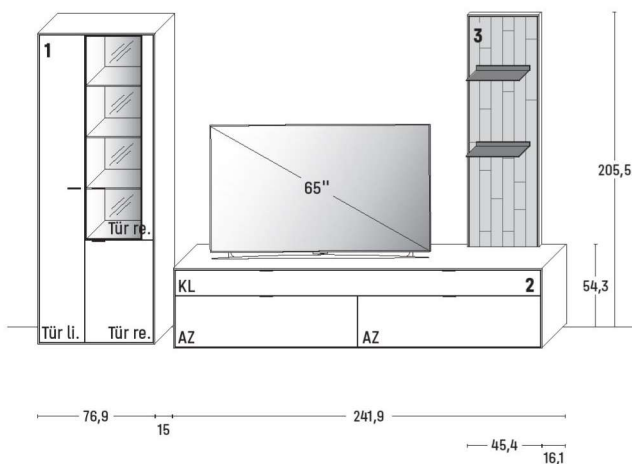

B 333,8 × H 205,5 × T 45,2 cm

GESAMTPREIS KOMBINATION

- ohne Zubehör -

1 Zeilenschrank	Art.-Nr. 6733
2 Lowboard	Art.-Nr. 1451
3 Paneelregal	Art.-Nr. 8420

ZUBEHÖREMPFEHLUNG

Spalholz-Rückwand-Akzent, Verlauf senkrecht (f. 6733)	Art.-Nr. 644SG
LED-Rückwand-Beleuchtung 13,2 W (f. 6733)	Art.-Nr. 644B
LED-Paneel-Beleuchtung 15,0 W (f. 8420)	Art.-Nr. 842B
Trafo inkl. Schalter mit Stecker (max. 15 W) *	Art.-Nr. 8015
Trafo inkl. Schalter mit Stecker (max. 30 W) *	Art.-Nr. 8030
Funkdimmer anstatt Schalter * 60 W	Art.-Nr. 8212

KOMBI 0011 | SPIEGELSEITIG 0111

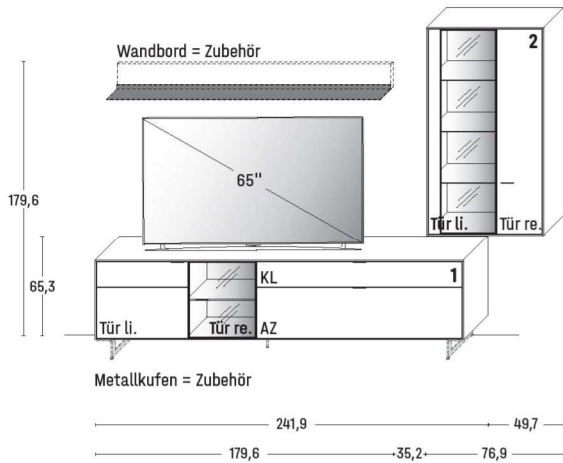

B 291,6 × H 215,1 × T 45,2 cm

GESAMTPREIS KOMBINATION

- ohne Zubehör -

1 Lowboard	Art.-Nr. 1443
2 Hängeelement	Art.-Nr. 14744

ZUBEHÖREMPFEHLUNG

Wandbord	Art.-Nr. 8181
LED-Wandbord-Beleuchtung 7,7 W (f. 8181)	Art.-Nr. 818B
Metallkufen (+ H 11,0 cm) (f. 1443)	Art.-Nr. 144K
Spaltholz-Rückwand-Akzent, Verlauf senkrecht (f. 1443)	Art.-Nr. 144SG
Spaltholz-Rückwand-Akzent, Verlauf senkrecht (f. 14744)	Art.-Nr. 644SG
LED-Rückwand-Beleuchtung 4,6 W (f. 1443)	Art.-Nr. 144B
LED-Rückwand-Beleuchtung 13,2 W (f. 14744)	Art.-Nr. 644B
Trafo inkl. Schalter mit Stecker (max. 15 W) *	Art.-Nr. 8015
Trafo inkl. Schalter mit Stecker (max. 30 W) *	Art.-Nr. 8030
Funkdimmer anstatt Schalter * 60 W	Art.-Nr. 8212

KOMBI 0012 | SPIEGELSEITIG 0112

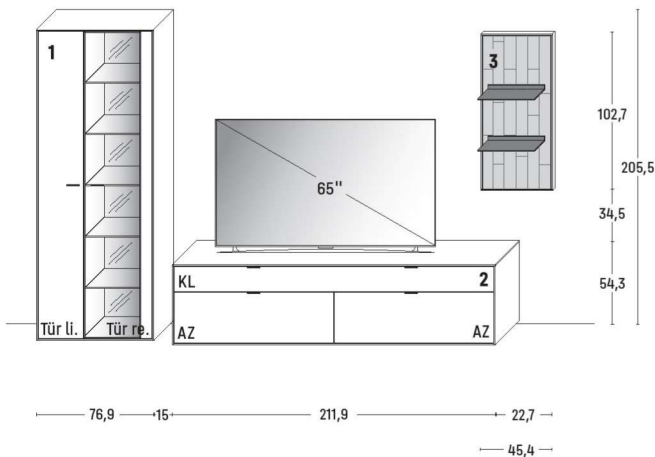

B 326,5 × H 205,5 × T 45,2 cm

GESAMTPREIS KOMBINATION

- ohne Zubehör -

1 Zeilenschrank	Art.-Nr. 6743
2 Lowboard	Art.-Nr. 1151
3 Paneelregal	Art.-Nr. 8320

ZUBEHÖREMPFEHLUNG

Spaltholz-Rückwand-Akzent, Verlauf senkrecht (f. 6743)	Art.-Nr. 674SG
LED-Rückwand-Beleuchtung 19,8 W (f. 6743)	Art.-Nr. 674B
LED-Paneel-Beleuchtung 10,0 W (f. 8320)	Art.-Nr. 832B
Trafo inkl. Schalter mit Stecker (max. 15 W) *	Art.-Nr. 8015
Trafo inkl. Schalter mit Stecker (max. 30 W) *	Art.-Nr. 8030
Funkdimmer anstatt Schalter * 60 W	Art.-Nr. 8212

KOMBI 0015 | SPIEGELSEITIG 0115

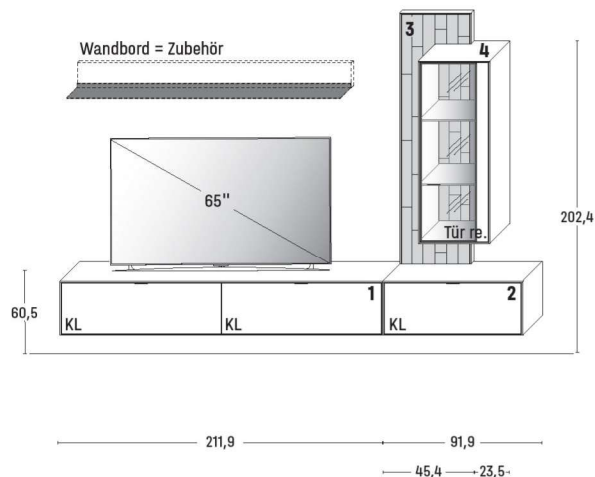

B 303,8 × H 225,4 × T 37,1 cm

GESAMTPREIS KOMBINATION

- ohne Zubehör -

1 Hängeelement	Art.-Nr. 11132
2 Hängeelement	Art.-Nr. 11935
3 Paneel	Art.-Nr. 8433
4 Hängeelement	Art.-Nr. 13404

ZUBEHÖREMPFEHLUNG

Wandbord	Art.-Nr. 8181
LED-Wandbord-Beleuchtung 7,7 W (f. 8181)	Art.-Nr. 818B
LED-Rückwand-Beleuchtung 5,6 W (f. 13404)	Art.-Nr. 343BH
LED-Paneel-Beleuchtung 12,3 W (f. 8433)	Art.-Nr. 843B
LED-Unterboden-Ambiente-Bel. 10,3 W (f. 11132)	Art.-Nr. 113BU
LED-Unterboden-Ambiente-Bel. 4,4 W (f. 11935)	Art.-Nr. 193BU
Trafo inkl. Schalter mit Stecker (max. 15 W) *	Art.-Nr. 8015
Trafo inkl. Schalter mit Stecker (max. 30 W) *	Art.-Nr. 8030
Trafo inkl. Schalter mit Stecker (max. 60 W) *	Art.-Nr. 8060
Funkdimmer anstatt Schalter * 60 W	Art.-Nr. 8212
Kabelausräsung (f. 11132)	Art.-Nr. 6087F

KOMBI 0016 | SPIEGELSEITIG 0116

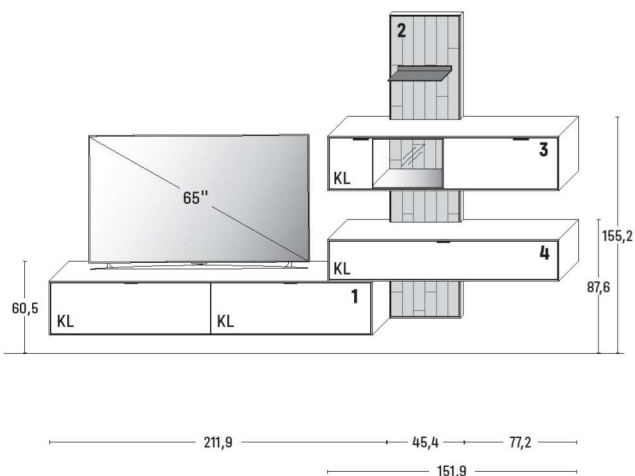

B 334,5 × H 223,6 × T 37,1 cm

GESAMTPREIS KOMBINATION

- ohne Zubehör -

1 Hängeelement	Art.-Nr. 11132
2 Paneelregal	Art.-Nr. 8450
3 Hängeelement	Art.-Nr. 11504
4 Hängeelement	Art.-Nr. 11535

ZUBEHÖREMPFEHLUNG

LED-Rückwand-Beleuchtung 3,0 W (f. 11504)	Art.-Nr. 154B
LED-Paneel-Beleuchtung 13,2 W (f. 8450)	Art.-Nr. 845B
LED-Unterboden-Ambiente-Bel. 10,3 W (f. 11132)	Art.-Nr. 113BU
Trafo inkl. Schalter mit Stecker (max. 15 W) *	Art.-Nr. 8015
Trafo inkl. Schalter mit Stecker (max. 30 W) *	Art.-Nr. 8030
Funkdimmer anstatt Schalter * 60 W	Art.-Nr. 8212
Kabelausräsung (f. 11132)	Art.-Nr. 6087F

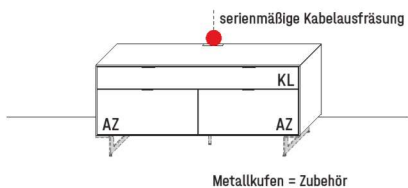

B 151,9 × H 54,3 × T 45,2 cm
2 Fächer (je B 73,1 × H 14,9 × T 36,7 cm)

TYPE 1551

Lack

Metallkufen (+ H 11,0 cm)		Art.-Nr. 144K
IR-Repeater mit Aufsteller		Art.-Nr. 8301
Netzschalter	Schalter links	Art.-Nr. 8013
	Schalter rechts	Art.-Nr. 8014
Vollauszug für 2 Zargen		Art.-Nr. Z090

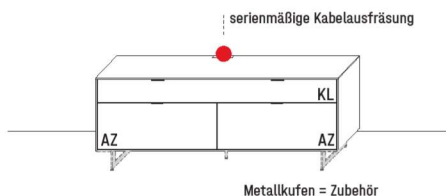

B 181,9 × H 54,3 × T 45,2 cm
2 Fächer (je B 88,1 × H 14,9 × T 36,7 cm)

TYPE 1851

Lack

Metallkufen (+ H 11,0 cm)		Art.-Nr. 144K
IR-Repeater mit Aufsteller		Art.-Nr. 8301
Netzschalter	Schalter links	Art.-Nr. 8013
	Schalter rechts	Art.-Nr. 8014
Vollauszug für 2 Zargen		Art.-Nr. Z090

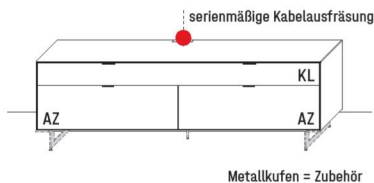

B 211,9 × H 54,3 × T 45,2 cm
2 Fächer (je B 103,1 × H 14,9 × T 36,7 cm)

TYPE 1151

Lack

Metallkufen (+ H 11,0 cm)		Art.-Nr. 144K
IR-Repeater mit Aufsteller		Art.-Nr. 8301
Netzschalter	Schalter links	Art.-Nr. 8013
	Schalter rechts	Art.-Nr. 8014
Vollauszug für 2 Zargen		Art.-Nr. Z090

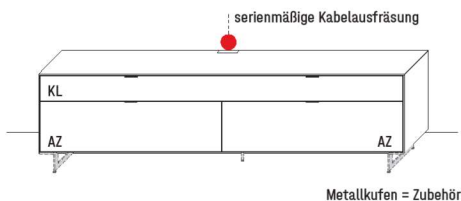

B 241,9 × H 54,3 × T 45,2 cm
2 Fächer (je B 118,1 × H 14,9 × T 36,7 cm)

TYPE 1451

Lack

Metallkufen (+ H 11,0 cm)		Art.-Nr. 144K
IR-Repeater mit Aufsteller		Art.-Nr. 8301
Netzschalter	Schalter links	Art.-Nr. 8013
	Schalter rechts	Art.-Nr. 8014
Vollauszug für 2 Zargen		Art.-Nr. Z090

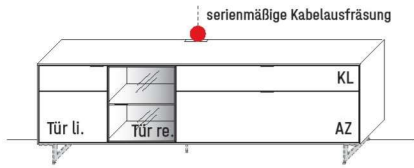

B 211,9 × H 54,3 × T 45,2 cm
 1 Fach hinter Tür, 2 Fächer hinter Glastür, 1 Fach hinter Klappe
 Maß hinter Klappe B 118,1 × H 14,9 × T 36,7 cm

TYPE 1143 (Abbildung)		TYPE 1144 (spiegelseitig)	Lack
Metallkufen (+ H 11,0 cm)			Art.-Nr. 144K
Spaltholz-Rückwand-Akzent, Verlauf senkrecht			Art.-Nr. 144SG
LED-Rückwand-Beleuchtung 4,6 W			Art.-Nr. 144B
Trafo inkl. Schalter mit Stecker (max. 15 W)*			Art.-Nr. 8015
Funkdimmer anstatt Schalter*			Art.-Nr. 8212
Vollauszug für 1 Schubkasten, 1 Zarge			Art.-Nr. Z089
Einlegeboden, B 43,0 cm			Art.-Nr. 8457
IR-Repeater mit Aufsteller			Art.-Nr. 8301
Netzschalter	Schalter links		Art.-Nr. 8013
	Schalter rechts		Art.-Nr. 8014

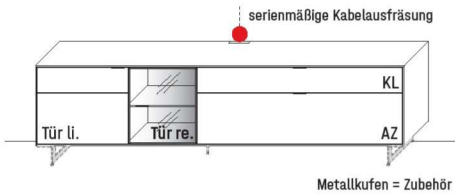

B 241,9 × H 54,3 × T 45,2 cm
 1 Fach hinter Tür, je 2 Fächer hinter Glastür und Klappe
 Maße hinter Klappe je B 65,6 × H 14,9 × T 36,7 cm

TYPE 1443 (Abbildung)		TYPE 1444 (spiegelseitig)	Lack
Metallkufen (+ H 11,0 cm)			Art.-Nr. 144K
Spaltholz-Rückwand-Akzent, Verlauf senkrecht			Art.-Nr. 144SG
LED-Rückwand-Beleuchtung 4,6 W			Art.-Nr. 144B
Trafo inkl. Schalter mit Stecker (max. 15 W)*			Art.-Nr. 8015
Funkdimmer anstatt Schalter*			Art.-Nr. 8212
Vollauszug für 1 Schubkasten, 2 Zargen			Art.-Nr. Z090
Einlegeboden, B 58,0 cm			Art.-Nr. 8657
IR-Repeater mit Aufsteller			Art.-Nr. 8301
Netzschalter	Schalter links		Art.-Nr. 8013
	Schalter rechts		Art.-Nr. 8014



B 91,9 × H 35,5 × T 37,1 cm
1 Fach

TYPE 11935	Lack
LED-Unterboden-Ambiente-Beleuchtung 4,4 W	Art.-Nr. 193BU
Trafo inkl. Schalter mit Stecker (max. 15 W)*	Art.-Nr. 8015
Funkdimmer anstatt Schalter*	Art.-Nr. 8212



B 136,9 × H 35,5 × T 37,1 cm
2 Fächer

TYPE 11335	Lack
LED-Unterboden-Ambiente-Beleuchtung 6,6 W	Art.-Nr. 133BU
Trafo inkl. Schalter mit Stecker (max. 15 W)*	Art.-Nr. 8015
Funkdimmer anstatt Schalter*	Art.-Nr. 8212

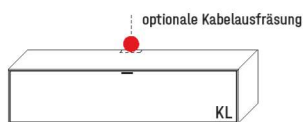

B 151,9 × H 35,5 × T 37,1 cm
2 Fächer

TYPE 11531	Lack
LED-Unterboden-Ambiente-Beleuchtung 7,3 W	Art.-Nr. 153BU
Trafo inkl. Schalter mit Stecker (max. 15 W)*	Art.-Nr. 8015
Funkdimmer anstatt Schalter*	Art.-Nr. 8212
Kabelausräsung	Art.-Nr. 6087F
IR-Repeater mit Aufsteller	Art.-Nr. 8301

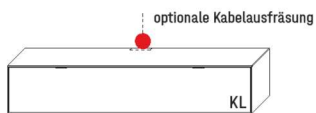

B 181,9 × H 35,5 × T 37,1 cm
2 Fächer

TYPE 11830	Lack
LED-Unterboden-Ambiente-Beleuchtung 8,8 W	Art.-Nr. 183BU
Trafo inkl. Schalter mit Stecker (max. 15 W)*	Art.-Nr. 8015
Funkdimmer anstatt Schalter*	Art.-Nr. 8212
Kabelausräsung	Art.-Nr. 6087F
IR-Repeater mit Aufsteller	Art.-Nr. 8301

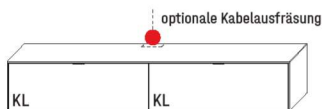

B 211,9 × H 35,5 × T 37,1 cm
2 Fächer

TYPE 11132	Lack
LED-Unterboden-Ambiente-Beleuchtung 10,3 W	Art.-Nr. 113BU
Trafo inkl. Schalter mit Stecker (max. 15 W)*	Art.-Nr. 8015
Funkdimmer anstatt Schalter*	Art.-Nr. 8212
Kabelausräsung	Art.-Nr. 6087F
IR-Repeater mit Aufsteller	Art.-Nr. 8301

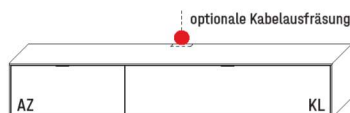

B 211,9 × H 35,5 × T 37,1 cm
2 Fächer

TYPE 11173 (Abbildung) TYPE 11174 (spiegelseitig)	Lack
LED-Unterboden-Ambiente-Beleuchtung 10,3 W	Art.-Nr. 113BU
Trafo inkl. Schalter mit Stecker (max. 15 W)*	Art.-Nr. 8015
Funkdimmer anstatt Schalter*	Art.-Nr. 8212
Kabelausräsung	Art.-Nr. 6087F
IR-Repeater mit Aufsteller	Art.-Nr. 8301
Vollauszug für 1 Zarge	Art.-Nr. Z089

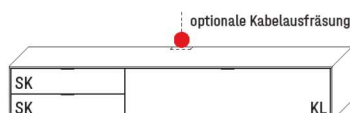

B 211,9 × H 35,5 × T 37,1 cm
2 Fächer

TYPE 11163 (Abbildung) TYPE 11164 (spiegelseitig)	Lack
LED-Unterboden-Ambiente-Beleuchtung 10,3 W	Art.-Nr. 113BU
Trafo inkl. Schalter mit Stecker (max. 15 W)*	Art.-Nr. 8015
Funkdimmer anstatt Schalter*	Art.-Nr. 8212
Kabelausräsung	Art.-Nr. 6087F
IR-Repeater mit Aufsteller	Art.-Nr. 8301
Vollauszug für 2 Zargen	Art.-Nr. Z090

* Bitte ausreichend Trafos und ggf. Funkdimmer mitbestellen. Je Trafo ist ein Funkdimmer erforderlich.

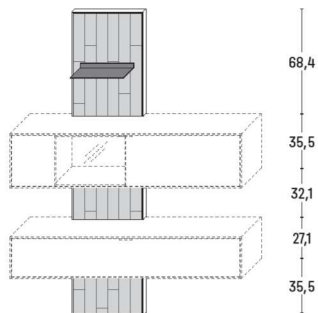

B 45,4 × H 198,6 × T 27,0 cm
Stelltiefe 18,9 cm

TYPE 8450

LED-Paneel-Beleuchtung 13,0 W	Art.-Nr. 845B
Trafo inkl. Schalter mit Stecker (max. 15 W)*	Art.-Nr. 8015
Funkdimmer anstatt Schalter*	Art.-Nr. 8212

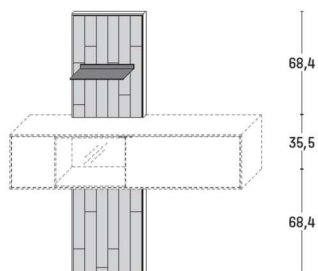

B 45,4 × H 172,3 × T 27,0 cm
Stelltiefe 18,9 cm

TYPE 8460

LED-Paneel-Beleuchtung 13,8 W	Art.-Nr. 846B
Trafo inkl. Schalter mit Stecker (max. 15 W)*	Art.-Nr. 8015
Funkdimmer anstatt Schalter*	Art.-Nr. 8212

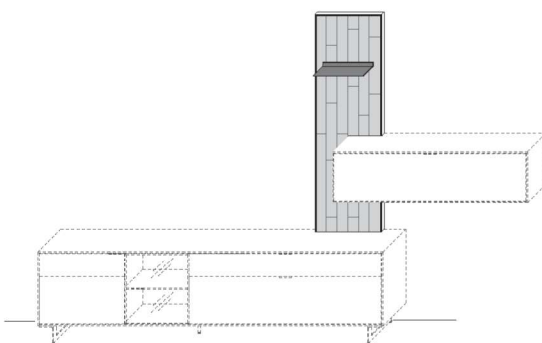

B 45,4 × H 152,1 × T 27,0 cm
Stelltiefe 18,9 cm

**TYPE 8413 (Abbildung)
TYPE 8414 (spiegelseitig)**

LED-Paneel-Beleuchtung 13,2 W	Art.-Nr. 841B
Trafo inkl. Schalter mit Stecker (max. 15 W)*	Art.-Nr. 8015
Funkdimmer anstatt Schalter*	Art.-Nr. 8212

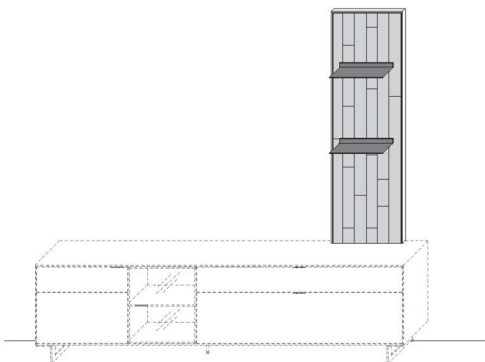

B 45,4 × H 152,1 × T 27,0 cm
Stelltiefe 18,9 cm

TYPE 8420

LED-Paneel-Beleuchtung 15,0 W	Art.-Nr. 842B
Trafo inkl. Schalter mit Stecker (max. 15 W)*	Art.-Nr. 8015
Funkdimmer anstatt Schalter*	Art.-Nr. 8212

* Bitte ausreichend Trafos und ggf. Funkdimmer mitbestellen. Je Trafo ist ein Funkdimmer erforderlich.

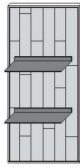

B 45,4 × H 102,7 × T 27 cm

TYPE 8320

LED-Paneel-Beleuchtung 10,0 W	Art.-Nr. 832B
Trafo inkl. Schalter mit Stecker (max. 15 W)*	Art.-Nr. 8015
Funkdimmer anstatt Schalter*	Art.-Nr. 8212

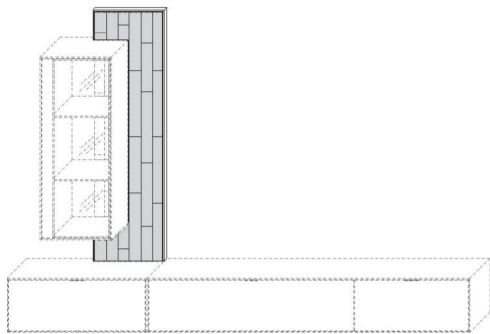

B 45,4 × H 164,9 × T 6,2 cm

**TYPE 8434 (Abbildung)
TYPE 8433 (spiegelseitig)**

LED-Paneel-Beleuchtung 12,3 W	Art.-Nr. 843B
Trafo inkl. Schalter mit Stecker (max. 15 W)*	Art.-Nr. 8015
Trafo inkl. Schalter mit Stecker (max. 30 W)*	Art.-Nr. 8030
Funkdimmer anstatt Schalter*	Art.-Nr. 8212

Passend zu Paneel 8433 / 8434
Inklusive Spalholz-Rückwand-Akzent
für Paneel-Kombination

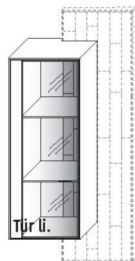

B 46,9 × H 119,5 × T 37,1 cm
2 Böden, 3 Fächer

**TYPE 13403 (Abbildung, Türanschlag links)
TYPE 13404 (spiegelseitig, Türanschlag rechts)**

Lack

LED-Rückwand-Beleuchtung 5,6 W	Art.-Nr. 343BH
Trafo inkl. Schalter mit Stecker (max. 15 W)*	Art.-Nr. 8015
Trafo inkl. Schalter mit Stecker (max. 30 W)*	Art.-Nr. 8030
Funkdimmer anstatt Schalter*	Art.-Nr. 8212

Passend zu Paneel 8433 / 8434

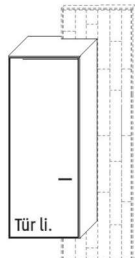

B 46,9 × H 119,5 × T 37,1 cm
2 Böden, 3 Fächer

**TYPE 13453 (Abbildung, Türanschlag links)
TYPE 13454 (spiegelseitig, Türanschlag rechts)**

Lack

Einlegeboden, B 43,0 cm	Art.-Nr. 8438
-------------------------	---------------

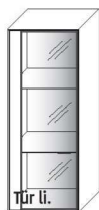

B 46,9 × H 119,5 × T 37,1 cm
2 Böden, 3 Fächer

TYPE 13433 (Abbildung, Türanschlag links)	
TYPE 13434 (spiegelseitig, Türanschlag rechts)	Lack
Spaltholz-Rückwand-Akzent, Verlauf senkrecht	Art.-Nr. 343SG
LED-Rückwand-Beleuchtung 11,2 W	Art.-Nr. 343B
Trafo inkl. Schalter mit Stecker (max. 15 W)*	Art.-Nr. 8015
Funkdimmer anstatt Schalter*	Art.-Nr. 8212



B 46,9 × H 119,5 × T 37,1 cm
2 Böden, 3 Fächer

TYPE 13453 (Abbildung, Türanschlag links)	
TYPE 13454 (spiegelseitig, Türanschlag rechts)	Lack
Einlegeboden, B 43,0 cm	Art.-Nr. 8438

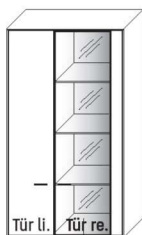

B 76,9 × H 136,3 × T 37,1 cm
6 Böden, 8 Fächer

TYPE 14743 (Abbildung)	
TYPE 14744 (spiegelseitig)	Lack
Spaltholz-Rückwand-Akzent, Verlauf senkrecht	Art.-Nr. 644SG
LED-Rückwand-Beleuchtung 13,2 W	Art.-Nr. 644B
Trafo inkl. Schalter mit Stecker (max. 15 W)*	Art.-Nr. 8015
Funkdimmer anstatt Schalter*	Art.-Nr. 8212
Einlegeboden, B 28,0 cm	Art.-Nr. 8338

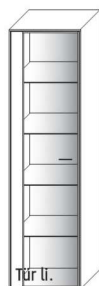

B 46,9 × H 169,9 × T 37,1 cm
4 Böden, 5 Fächer

TYPE 15433 (Türanschlag links)	
TYPE 15434 (Türanschlag rechts)	Lack
Spaltholz-Rückwand-Akzent, Verlauf senkrecht	Art.-Nr. 543SG
LED-Rückwand-Beleuchtung 16,2 W	Art.-Nr. 543B
Trafo inkl. Schalter mit Stecker (max. 30 W)*	Art.-Nr. 8030
Funkdimmer anstatt Schalter*	Art.-Nr. 8212

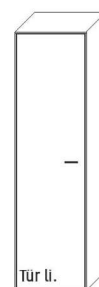

B 46,9 × H 169,9 × T 37,1 cm
4 Böden, 5 Fächer

TYPE 15453 (Türanschlag links)	
TYPE 15454 (Türanschlag rechts)	Lack
Einlegeboden, B 43,0 cm	Art.-Nr. 8438

* Bitte ausreichend Trafos und ggf. Funkdimmer mitbestellen. Je Trafo ist ein Funkdimmer erforderlich.

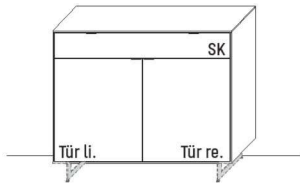

Metallkufen = Zubehör

B 121,9 × H 87,9 × T 45,2 cm
1 Boden, 2 Fächer

TYPE 2260

Lack

Metallkufen (+ H 11,0 cm)	Art.-Nr. 226K
Vollauszug für 1 Zarge	Art.-Nr. Z089
Besteckeinsatz für Schubkasten (B 114,0 cm)	Art.-Nr. 8121
Einlegeboden, B 118,0 cm	Art.-Nr. 8248

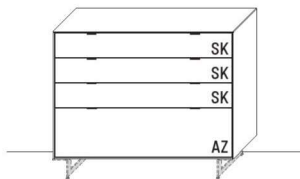

Metallkufen = Zubehör

B 121,9 × H 87,9 × T 45,2 cm

TYPE 2262

Lack

Metallkufen (+ H 11,0 cm)	Art.-Nr. 226K
Vollauszug für 4 Zargen	Art.-Nr. Z092
Besteckeinsatz für Schubkasten (B 114,0 cm)	Art.-Nr. 8121

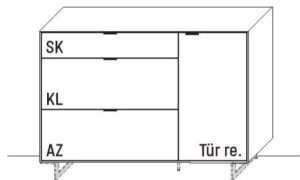

Metallkufen = Zubehör

B 136,9 × H 87,9 × T 45,2 cm
1 Boden, 3 Fächer

**TYPE 2353 (Abbildung)
TYPE 2354 (spiegelseitig)**

Lack

Metallkufen (+ H 11,0 cm)	Art.-Nr. 254K
Vollauszug für 2 Zargen	Art.-Nr. Z090
Besteckeinsatz B 84,0 cm	Art.-Nr. 8091
Einlegeboden, B 43,0 cm	Art.-Nr. 8448

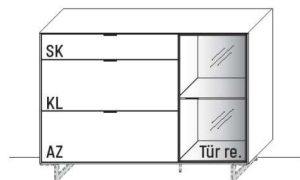

Metallkufen = Zubehör

B 136,9 × H 87,9 × T 45,2 cm
1 Boden, 3 Fächer

**TYPE 2343 (Abbildung)
TYPE 2344 (spiegelseitig)**

Lack

Metallkufen (+ H 11,0 cm)	Art.-Nr. 254K
Spaltholz-Rückwand-Akzent, Verlauf senkrecht	Art.-Nr. 254SG
LED-Rückwand-Beleuchtung 8,2 W	Art.-Nr. 254B
Trafo inkl. Schalter mit Stecker (max. 15 W)*	Art.-Nr. 8015
Funkdimmer anstatt Schalter*	Art.-Nr. 8212
Vollauszug für 2 Zargen	Art.-Nr. Z090
Besteckeinsatz B 84,0 cm	Art.-Nr. 8091

* Bitte ausreichend Trafos und ggf. Funkdimmer mitbestellen. Je Trafo ist ein Funkdimmer erforderlich.

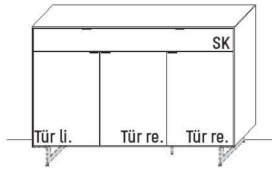

Metallkufen = Zubehör

B 151,9 × H 87,9 × T 45,2 cm
2 Böden, 4 Fächer

TYPE 2560	Lack
Metallkufen (+ H 11,0 cm)	Art.-Nr. 254K
Vollauszug für 2 Zargen	Art.-Nr. Z090
Besteckeinsatz für Schubkasten (B 69,0 cm)	Art.-Nr. 8071
Einlegeboden, B 98,0 cm	Art.-Nr. 8148
Einlegeboden, B 48,0 cm	Art.-Nr. 8548

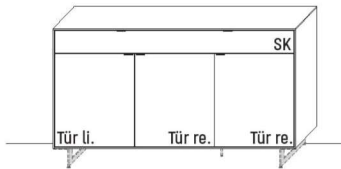

Metallkufen = Zubehör

B 181,9 × H 87,9 × T 45,2 cm
2 Böden, 4 Fächer

TYPE 2860	Lack
Metallkufen (+ H 11,0 cm)	Art.-Nr. 254K
Vollauszug für 2 Zargen	Art.-Nr. Z090
Besteckeinsatz für Schubkasten (B 84,0 cm)	Art.-Nr. 8091
Einlegeboden, B 118,0 cm	Art.-Nr. 8248
Einlegeboden, B 58,0 cm	Art.-Nr. 8648

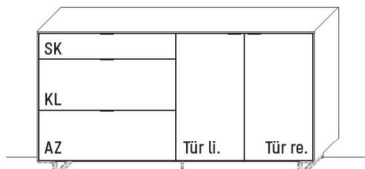

Metallkufen = Zubehör

B 181,9 × H 87,9 × T 45,2 cm
1 Boden, 3 Fächer

TYPE 2553 (Abbildung) TYPE 2554 (spiegelseitig)	Lack
Metallkufen (+ H 11,0 cm)	Art.-Nr. 254K
Vollauszug für 2 Zargen	Art.-Nr. Z090
Besteckeinsatz B 84,0 cm	Art.-Nr. 8091
Einlegeboden, B 88,0 cm	Art.-Nr. 8848

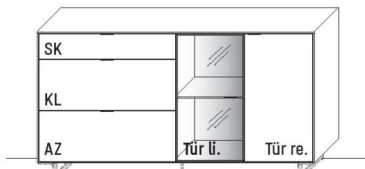

Metallkufen = Zubehör

B 181,9 × H 87,9 × T 45,2 cm
2 Böden, 5 Fächer

TYPE 2543 (Abbildung) TYPE 2544 (spiegelseitig)	Lack
Metallkufen (+ H 11,0 cm)	Art.-Nr. 254K
Spaltholz-Rückwand-Akzent, Verlauf senkrecht	Art.-Nr. 254SG
LED-Rückwand-Beleuchtung 8,2 W	Art.-Nr. 2548
Trafo inkl. Schalter mit Stecker (max. 15 W)*	Art.-Nr. 8015
Funkdimmer anstatt Schalter*	Art.-Nr. 8212
Vollauszug für 2 Zargen	Art.-Nr. Z090
Besteckeinsatz B 84,0 cm	Art.-Nr. 8091
Einlegeboden, B 43,0 cm	Art.-Nr. 8448

* Bitte ausreichend Trafos und ggf. Funkdimmer mitbestellen. Je Trafo ist ein Funkdimmer erforderlich.

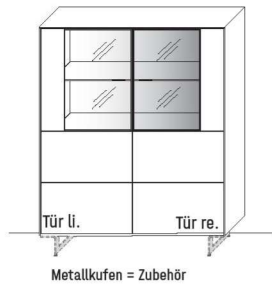

B 121,9 × H 138,3 × T 37,1 cm
3 Böden, 4 Fächer

TYPE 4240**Lack**

Metallkufen (+ H 11,0 cm)	Art.-Nr. 423K
Spaltholz-Rückwand-Akzent, Verlauf waagrecht	Art.-Nr. 424SG
LED-Rückwand-Beleuchtung 11,6 W	Art.-Nr. 424B
Trafo inkl. Schalter mit Stecker (max. 15 W)*	Art.-Nr. 8015
Funkdimmer anstatt Schalter*	Art.-Nr. 8212
Einlegeboden, B 118,0 cm	Art.-Nr. 8238

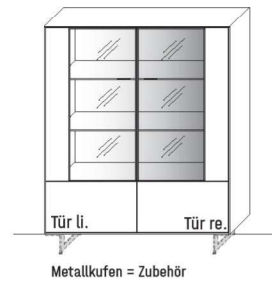

B 121,9 × H 138,3 × T 37,1 cm
3 Böden, 4 Fächer

TYPE 4230**Lack**

Metallkufen (+ H 11,0 cm)	Art.-Nr. 423K
Spaltholz-Rückwand-Akzent, Verlauf waagrecht	Art.-Nr. 423SG
LED-Rückwand-Beleuchtung 23,2 W	Art.-Nr. 423B
Trafo inkl. Schalter mit Stecker (max. 30 W)*	Art.-Nr. 8030
Funkdimmer anstatt Schalter*	Art.-Nr. 8212

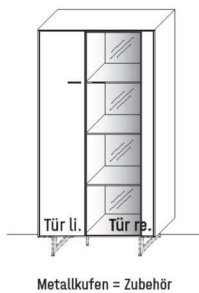

B 76,9 × H 138,3 × T 37,1 cm
6 Böden, 8 Fächer

TYPE 4743 (Abbildung)**TYPE 4744 (spiegelseitig)****Lack**

Metallkufen (+ H 11,0 cm)	Art.-Nr. 474K
Spaltholz-Rückwand-Akzent, Verlauf senkrecht	Art.-Nr. 644SG
LED-Rückwand-Beleuchtung 13,2 W	Art.-Nr. 644B
Trafo inkl. Schalter mit Stecker (max. 15 W)*	Art.-Nr. 8015
Funkdimmer anstatt Schalter*	Art.-Nr. 8212
Einlegeboden, B 28,0 cm	Art.-Nr. 8338

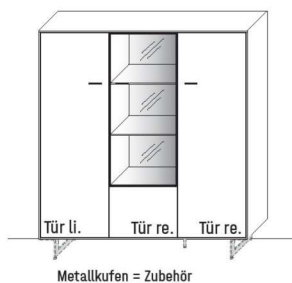

B 136,9 × H 138,3 × T 37,1 cm
9 Böden, 12 Fächer

TYPE 4340**Lack**

Metallkufen (+ H 11,0 cm)	Art.-Nr. 474K
Spaltholz-Rückwand-Akzent, Verlauf senkrecht	Art.-Nr. 434SG
LED-Rückwand-Beleuchtung 9,6 W	Art.-Nr. 434B
Trafo inkl. Schalter mit Stecker (max. 15 W)*	Art.-Nr. 8015
Funkdimmer anstatt Schalter*	Art.-Nr. 8212
Einlegeboden, B 43,0 cm	Art.-Nr. 8438

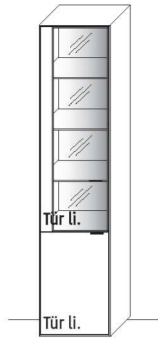

B 46,9 × H 205,5 × T 37,1 cm
5 Böden, 6 Fächer

TYPE 6443 (Abbildung, Türanschlag links)	
TYPE 6444 (spiegelseitig, Türanschlag rechts)	Lack
Spaltholz-Rückwand-Akzent, Verlauf senkrecht	Art.-Nr. 644SG
LED-Rückwand-Beleuchtung 13,2 W	Art.-Nr. 644B
Trafo inkl. Schalter mit Stecker (max. 15 W)*	Art.-Nr. 8015
Funkdimmer anstatt Schalter*	Art.-Nr. 8212
Einlegeboden, B 43,0 cm	Art.-Nr. 8438

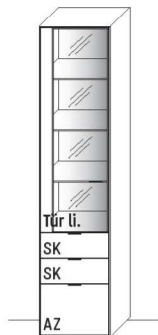

B 46,9 × H 205,5 × T 37,1 cm
3 Böden, 4 Fächer

TYPE 6423 (Abbildung, Türanschlag links)	
TYPE 6424 (spiegelseitig, Türanschlag rechts)	Lack
Spaltholz-Rückwand-Akzent, Verlauf senkrecht	Art.-Nr. 644SG
LED-Rückwand-Beleuchtung 13,2 W	Art.-Nr. 644B
Trafo inkl. Schalter mit Stecker (max. 15 W)*	Art.-Nr. 8015
Funkdimmer anstatt Schalter*	Art.-Nr. 8212
Vollauszug für 3 Zargen	Art.-Nr. Z091

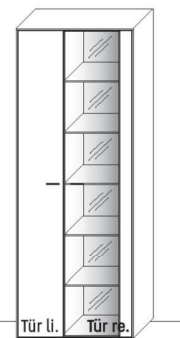

B 76,9 × H 205,5 × T 37,1 cm
9 Böden, 11 Fächer

TYPE 6743 (Abbildung)	
TYPE 6744 (spiegelseitig)	Lack
Spaltholz-Rückwand-Akzent, Verlauf senkrecht	Art.-Nr. 674SG
LED-Rückwand-Beleuchtung 19,8 W	Art.-Nr. 674B
Trafo inkl. Schalter mit Stecker (max. 30 W)*	Art.-Nr. 8030
Funkdimmer anstatt Schalter*	Art.-Nr. 8212
Einlegeboden, B 28,0 cm	Art.-Nr. 8338

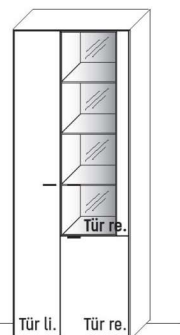

B 76,9 × H 205,5 × T 37,1 cm
9 Böden, 11 Fächer

TYPE 6733 (Abbildung)	
TYPE 6734 (spiegelseitig)	Lack
Spaltholz-Rückwand-Akzent, Verlauf senkrecht	Art.-Nr. 644SG
LED-Rückwand-Beleuchtung 13,2 W	Art.-Nr. 644B
Trafo inkl. Schalter mit Stecker (max. 15 W)*	Art.-Nr. 8015
Funkdimmer anstatt Schalter*	Art.-Nr. 8212
Einlegeboden, B 28,0 cm	Art.-Nr. 8338
Einlegeboden, B 43,0 cm	Art.-Nr. 8438



B 125,0 × T 75,0 × H 43,0 cm
Abbildung mit optionalem Schubkasten

TYPE 9511 TYPE 9511L	Wildeiche Lack
1 Schubkasten Holz (für 9511)	95SK
1 Schubkasten Lack (für 9511L)	95LSK



B 100,0 × T 60,0 × H 43,0 cm
Abbildung mit optionalem Schubkasten

TYPE 9512 TYPE 9512L	Wildeiche Lack
1 Schubkasten Holz (für 9512)	95SK
1 Schubkasten Lack (für 9512L)	95LSK



B 36,2 × T 56,2 × H 54,8 cm

TYPE 9513 TYPE 9513L	Wildeiche Lack

4-FUSS-TISCH 465

Massivholztisch mit carbonfarbig pulverbeschichtetem Metallgestell.
Tischfüße mit Massivholzeinsatz.



Höhe 77 cm
Tischplattenstärke 1,9 cm

Lichte Maße
Höhe unter Zarge 68 cm
Tischbreite abzgl. 17 cm
Tischlänge abzgl. 17 cm

Maße und Ausführungen		L 160 cm	L 180 cm	L 200 cm
		B 95 cm	B 95 cm	B 105 cm
Tischplatte massiv	Art.-Nr.	46523	46524	46535
Wildeiche, soft gebürstet				

Optionaler Gestellauszug

Gestellauszug (Mehrpreis)

Hinweis:
* Bauartbedingt ist bei Tischlänge 160 cm nur eine 60 cm Klappeinlage lieferbar. Bei Tischlängen ab 180 cm stehen eine 100 cm bzw. zwei 50 cm Klappeinlagen zur Verfügung.

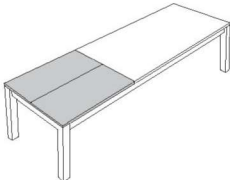
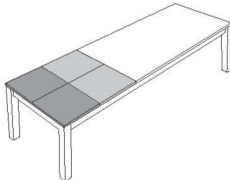
	mit einer Klappeinlage, 60 cm* Für Tischlänge 160 cm	mit einer Klappeinlage, 100 cm Für Tischlängen ab 180 cm	mit zwei Klappeinlagen, je 50 cm Für Tischlängen ab 180 cm	
				
	B 95 cm	B 95 cm B 105 cm	B 95 cm B 105 cm	
Klappeinlage massiv	Art.-Nr.	4650	4651 4654	4652 4655
Wildeiche, soft gebürstet				

4-FUSS-TISCH 466

Massivholztisch mit carbonfarbig pulverbeschichtetem Metallgestell.
Tischfüße mit Massivholzeinsatz.

Höhe 77 cm
Tischplattenstärke 1,9 cm

Lichte Maße
Höhe unter Zarge 68 cm
Tischbreite abzgl. 17 cm
Tischlänge abzgl. 17 cm



Maße und Ausführungen		L 160 cm	L 180 cm	L 200 cm
		B 95 cm	B 95 cm	B 105 cm
Tischplatte massiv	Art.-Nr.	46623	46624	46635
Wildecke, soft gebürstet				

Optionaler Gestellauszug

Gestellauszug (Mehrpreis)

Hinweis:
* Bauartbedingt ist bei Tischlänge 160 cm nur eine 60 cm Klappeinlage lieferbar. Bei Tischlängen ab 180 cm stehen eine 100 cm bzw. zwei 50 cm Klappeinlagen zur Verfügung.

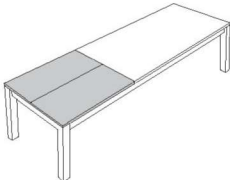
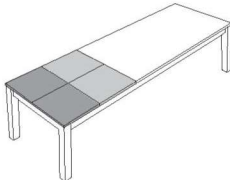
	mit einer Klappeinlage, 60 cm* Für Tischlänge 160 cm	mit einer Klappeinlage, 100 cm Für Tischlängen ab 180 cm	mit zwei Klappeinlagen, je 50 cm Für Tischlängen ab 180 cm	
				
	B 95 cm	B 95 cm B 105 cm	B 95 cm B 105 cm	
Klappeinlage massiv	Art.-Nr.	4660	4661 4664	4662 4665
Wildecke, soft gebürstet				

WAGENTISCH 471

Massivholztisch mit schweizer Kante und carbonfarbiger Metallwange mit integrierter Massivholz-Kantel.

Höhe 77 cm
 Tischplattenstärke 2,5 cm
 Lichte Höhe 74,5 cm



Maße und Ausführungen		L 140 cm		L 160 cm		L 180 cm	
		B 95 cm	B 110 cm	B 95 cm	B 110 cm	B 95 cm	B 110 cm
Tischplatte massiv	Art.-Nr.	47122	47132	47123	47133	47124	47134
Wildeiche, soft gebürstet							

Maße und Ausführungen		L 200 cm		L 220 cm		L 240 cm	
		B 95 cm	B 110 cm	B 95 cm	B 110 cm	B 95 cm	B 110 cm
Tischplatte massiv	Art.-Nr.	47125	47135	47126	47136	47127	47137
Wildeiche, soft gebürstet							

WAGENTISCH 48063 | BAUMKANTE
WAGENTISCH 48064 | GERADE KANTE

Esstisch mit Massivholztischplatte Natural Line, Baumkanten-Tischprofil oder gerader Tischkante und carbonfarbigen Metallwangen.



Tischplatte Baumkante	483
Tischplatte gerade Kante	484
Tischgestell	5105
Höhe	76,5 cm
Tischplattenstärke	4,0 cm
Lichte Höhe	72,5 cm

Wagentisch 48063		L 180 cm	L 200 cm	L 220 cm	L 240 cm
		B 90 cm	B 100 cm	B 100 cm	B 100 cm
Baumkante	Art.-Nr.	4806324	4806335	4806336	4806337
Wildecke massiv, geölt					

Wagentisch 48064		L 180 cm	L 200 cm	L 220 cm	L 240 cm
		B 90 cm	B 100 cm	B 100 cm	B 100 cm
Gerade Kante	Art.-Nr.	4806424	4806435	4806436	4806437
Wildecke massiv, geölt					

Natürlich gewachsene Baumkante | Wagentisch 48063



Gerade Tischkante | Wagentisch 48064



PENDELLEUCHE 8881

Pendelleuchte inkl. Drahtseilen (150 cm) als Abhängung, LED-Beleuchtung (27,4 W), Trafo und Dimmer.

Breite 160,0 cm
 Höhe 6,0 cm
 Tiefe 6,0 cm



Pendelleuchte	Art.-Nr.	8881
Wildeiche massiv, soft gebürstet		

PENDELLEUCHE 8882

Pendelleuchte inkl. Drahtseilen (150 cm) als Abhängung, LED-Beleuchtung (27,4 W), Trafo und Dimmer.

Breite 160,0 cm
 Höhe 13,5 cm
 Tiefe 4,5 cm



Pendelleuchte	Art.-Nr.	8882
Wildeiche massiv, soft gebürstet		

CONA

Polstersessel mit 180° Dreh- und Rückstellfunktion und carbonfarbig strukturgepulvertem Stativgestell. Höhenjustierbare Stellfüße mit Kunststoff- und Filzgleitern.

Breite	64 cm
Höhe	88 cm
Tiefe	66 cm
Sitzhöhe	50 cm
Sitzbreite	42/40 cm
Sitztiefe	44 cm
Armlehnenhöhe	63,5 cm



Ausführung		Sitzschale außen: Amour dark grey 12201 Sitzschale innen, Sitz- und Rückenpolster: Picasso charcoal grey 13501	Sitzschale außen: Amour steel grey 12210 Sitzschale innen, Sitz- und Rückenpolster: Picasso frost grey 13502	Sitzschale außen: Amour irish cream 12211 Sitzschale innen, Sitz- und Rückenpolster: Picasso cornstalk 13503	Sitzschale außen: Amour braun 12208 Sitzschale innen, Sitz- und Rückenpolster: Picasso driftwood 13504
Gestell	Art.-Nr.	74001	74002	74003	74004
carbonfarbig, strukturgepulvert					

LINO

Polstersessel mit 360° Dreh- und Rückstellfunktion, hochwertiger Nosagfederung und carbonfarbig strukturgepulvertem Stativgestell. Höhenjustierbare Kunststoff-Stellfüße und Filzgleiter.

Breite	60 cm
Höhe	90 cm
Tiefe	64 cm
Sitzhöhe	52 / 49 cm
Sitzbreite	47 / 40 cm
Sitztiefe	47 cm
Armlehnenhöhe	67 / 63 cm



Ausführung	Stoff	Retro Bliss grau 13602	Retro Bliss creme 13603	Retro Bliss grün 13604	Retro Bliss anthrazit 13601
Gestell	Art.-Nr.	74401	74402	74403	74404
carbonfarbig, strukturgepulvert					

CARA

Polstersessel mit 360° Dreh- und Rückstellfunktion, hochwertiger Taschenfederkern-Polsterung und carbonfarbig strukturgepulvertem Stativgestell.

Breite	63 cm
Höhe	82 cm
Tiefe	61 cm
Sitzhöhe	51 / 49 cm
Sitzbreite	47 / 39 cm
Sitztiefe	46 cm
Armlehnenhöhe	67 / 74 cm



Ausführung	Stoff	Rubens grün 13704	Rubens creme 13703	Rubens graubraun 13702	Rubens anthrazit 13701
Gestell	Art.-Nr.	74501	74502	74503	74504
carbonfarbig, strukturgepulvert					

FIONA

Polstersessel mit 180° Dreh- und Rückstellfunktion, hochwertiger Taschenfederkern-Polsterung und carbonfarbig strukturgepulvertem Stativgestell.

Breite	64 cm
Höhe	90 cm
Tiefe	67 cm
Sitzhöhe	52 / 50 cm
Sitzbreite	46 / 38 cm
Sitztiefe	46 cm
Armlehnenhöhe	67 / 71 cm



Ausführung	Stoff	Fantasy grau 13802	Fantasy beige 13803	Fantasy pastellgrün 13804	Fantasy anthrazit 13801
Gestell	Art.-Nr.	74601	74602	74603	74604
carbonfarbig, strukturgepulvert					

ÜBERSICHT DER MÖGLICHEN SCHALTKREISE

FÜR STECKDOSE MIT TRAFU ÜBER SCHALTER

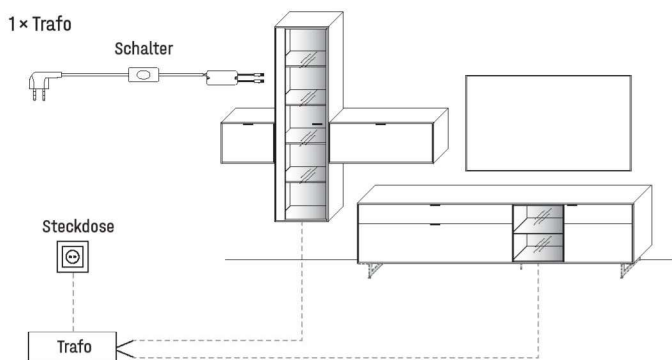

FÜR STECKDOSE MIT TRAFU ÜBER FUNKDIMMER

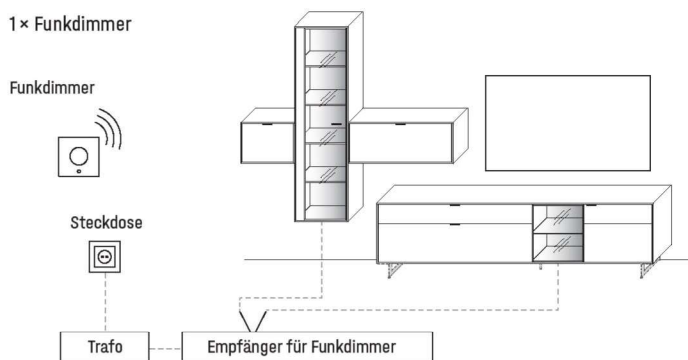

FÜR SCHALTBARE STECKDOSE/N MIT TRAFU ÜBER WANDSCHALTER

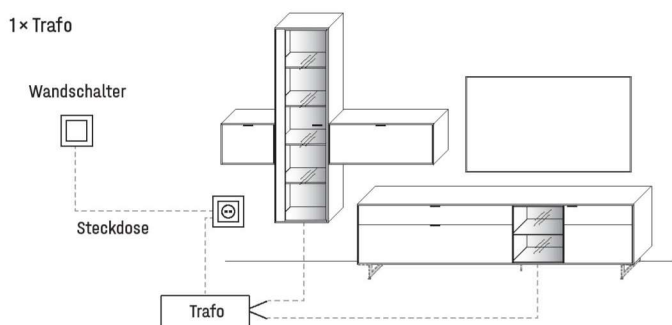

Bitte am Ende Ihrer Planung die Gesamtwattzahl ermitteln und den/die entsprechende(n) LED-Trafo(s) sowie die gewünschte Schaltervariante(n) definieren. Optional kann der Schalter durch einen Funkdimmer ersetzt werden, sodass Sie die Beleuchtung per Fernbedienung bequem vom Sofa aus steuern können. Diesbezüglich sollte dem Auftrag unbedingt eine Planungsskizze hinzugefügt werden.

Hinweis: Bitte bei der Auswahl des Funkdimmer unbedingt auf die benötigte Gesamt-Watt-Leistung achten. Hierzu ist zu berücksichtigen, dass von allen gewünschten Typen mit LED-Beleuchtung die Watt-Angaben zu addieren sind.

TRAFU INKL. SCHALTER MIT STECKER

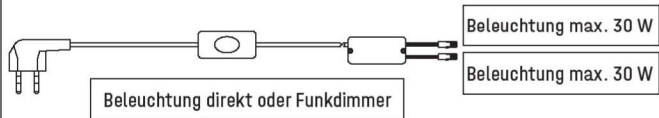

max. 15,0 W	Art.-Nr. 8015
max. 30,0 W	Art.-Nr. 8030
max. 60,0 W	Art.-Nr. 8060

2-KANAL FUNKDIMMER

Funkempfänger inkl. Funkdimmer zur Einzelschaltung der Beleuchtung für bis zu 2 Beleuchtungs-Sets.

Wichtig: Bitte je Trafo einen Funkdimmer bestellen.

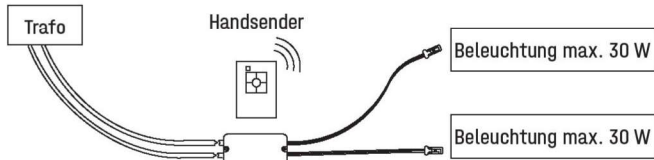

TYPE 8212 (max. 60,0 W)	
zusätzlicher 4-Kanal Funkempfänger	Art.-Nr. 8215
zusätzlicher Handsender	Art.-Nr. 8207

4-KANAL FUNKDIMMER

Funkempfänger inkl. Funkdimmer zur Einzelschaltung der Beleuchtung für bis zu 4 Beleuchtungs-Sets.

Wichtig: Bitte je Trafo einen Funkdimmer bestellen.

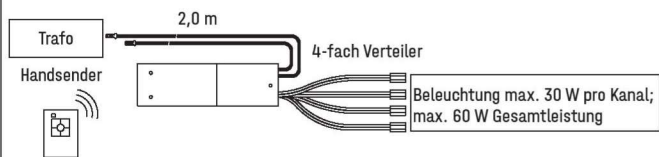

TYPE 8242 (max. 60,0 W)	
zusätzlicher 4-Kanal Funkempfänger	Art.-Nr. 8245
zusätzlicher Handsender	Art.-Nr. 8207

* Bitte ausreichend Trafos und ggf. Funkdimmer mitbestellen. Je Trafo ist ein Funkdimmer erforderlich.