

Möbel LETZ

Finden und Wohlfühlen



Typenplan

Hanna von Wittenbreder - Mehrzweckschrank in Weiß und Grau

Wichtiger Hinweis für Sie

Etwaige Hinweise des Herstellers in dieser Produktinformation, die sich auf die Gewährleistung beziehen, haben für Sie keinerlei Bindungswirkung und können von Ihnen ignoriert werden. Ihre gesetzlichen Gewährleistungsrechte als Verbraucher uns gegenüber, als Ihrem Verkäufer, werden dadurch in keiner Weise berührt oder eingeschränkt. Sie können sich wegen aller Mängel jederzeit an uns wenden. Darüber hinaus gehende Herstellergarantien bleiben natürlich unberührt. Dieser Artikel wird hergestellt von Wittenbreder Einrichtungssysteme GmbH & Co. KG, Zum Flachsbad 19, 32052 Herford, Deutschland

Möbel Letz GmbH
Am Gewerbepark 11
06895 Zahna-Elster

Tel.: 035383 - 6018 50

Fax.: 035383 - 6018 17

HANNA®

Möbel zur Raumordnung

Typenliste

Gültig ab 01.03.2023

	Seite(n)
Programmbeschreibung	03
Rastersystem	04
Farbübersicht	05
Vorschlags-Kombinationen	06 - 19
Korpustiefe 30 cm	
Bodenstehende Schränke und Regale T 30	20 - 25
Aufbau-Schränke und Regale T 30	26 - 30
Zusatzausstattungen T 30	30 - 31
Korpustiefe 45 cm	
Bodenstehende Schränke und Regale T 45	32 - 38
Aufbau-Schränke und Regale T 45	38 - 43
Zusatzausstattungen T 45	43 - 45
Korpustiefe 60 cm	
Bodenstehende Schränke und Regale T 60	46 - 53
Aufbau-Schränke und Regale T 60	54 - 58
Zusatzausstattungen T 60	58 - 60
Eckschränke und Eckregale	61 - 64
Zubehör	65 - 66

Montage

Alle Schränke sind fest verleimt und montiert (Ausnahme: Hochschränke mit der Höhe 200 cm). Regale werden generell zerlegt geliefert.

Trägermaterial

19 mm Melaminharz-beschichtete Spanplatte

Kanten

Hochwertige 3D-ABS-Kanten

-> Fronten: 4-seitig ABS-Kanten

-> Seiten, Blatt: 3-seitig ABS-Kanten; hinten: Dünnkante

Rückwand

3 mm Hartfaserplatte grau bei Schränken; Regale hinten offen

Füße

Kunststoff-Fuß (Durchmesser 50 mm); höhenverstellbar (18-27 mm)

Griff

2 Griffvarianten in Metall Edelstahl finish oder Metall Schwarz matt

Bohrabstände: 160 mm und 320 mm

Programm lieferbar ohne Griffbohrungen (gegen Aufpreis Sondermaß)

Scharniere

SALICE[®] Silenta 700 Scharniere mit 110° Öffnungswinkel und integrierter Dämpfung

Auszüge

HETTICH[®] InnoTech Schubkastensystem mit Quadro-Schienen als Teilauszug (Standard) oder Vollauszug

Farbmix

Bei jedem Möbel können Korpus **K** (Seiten und Böden), Blatt **B** und Fronten **F** in unterschiedlichen Farben gewählt werden.

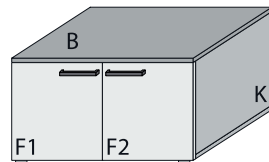

Sondermaße

Kürzungen bzw. Verlängerungen sind für alle Typen laut Kennzeichnung in der Preisliste möglich (max. Änderung +/- 10 cm).

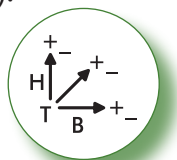

Tiefen

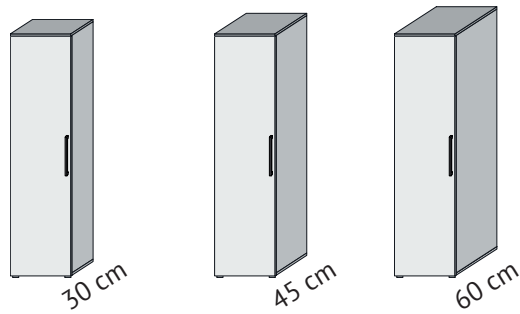

Hinweis Artikel-Nummern:

HA-3-XXX = Tiefe 30 cm

HA-4-XXX = Tiefe 45 cm

HA-6-XXX = Tiefe 60 cm

Höhen

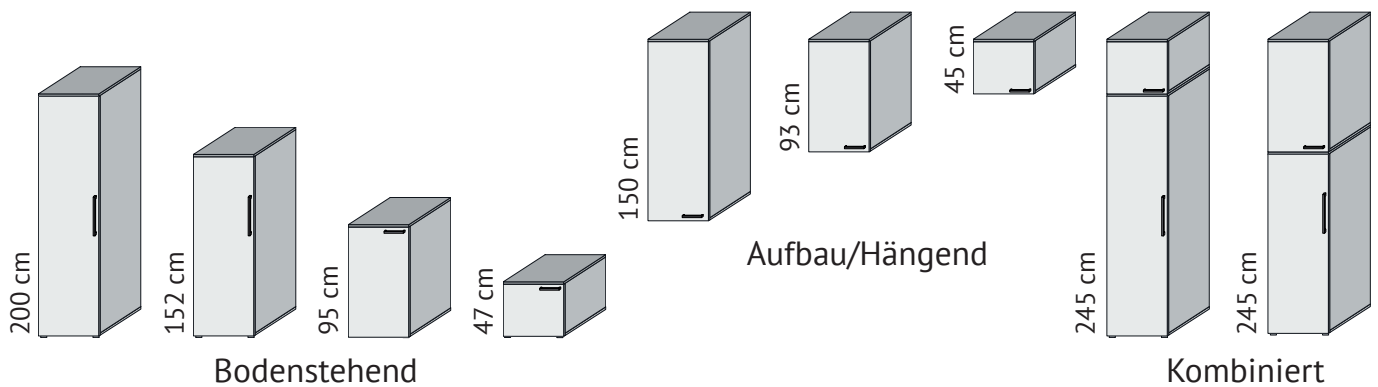

Breiten

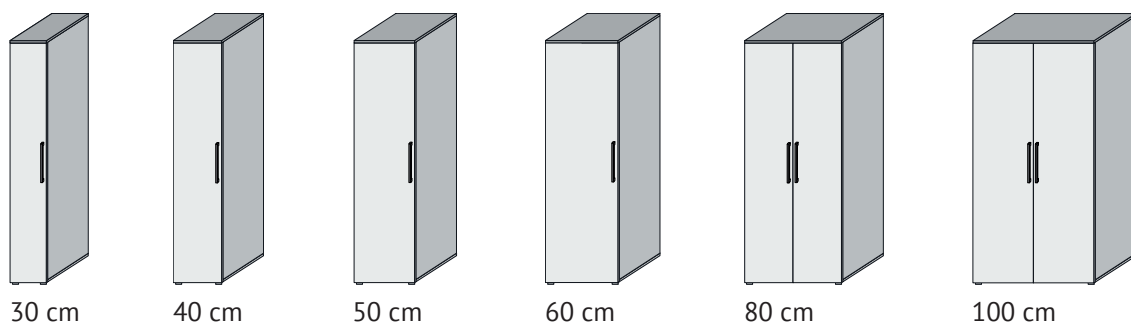

Kombi N° 01

B: 150,0
H: 245,0
T: 60,0



Schrank	1 x	HA-6-100	Korpus, Blatt und Front: 66 Lava	B 30 / H 200 / T 60	
Hailo® Leiter-/Bügeltischhalterung	1 x	HA-Z51	Metall weiß	B 16 / H 5 / T 35	
Hailo® Besen-/Wischerhalterung	1 x	HA-Z50	Metall weiß	B 14 / H 26 / T 35	
Aufbau-Schrank	1 x	HA-6-700	Korpus, Blatt und Front: 66 Lava	B 30 / H 45 / T 60	
Schrank	1 x	HA-4-330	Korpus, Blatt und Front: 66 Lava	B 60 / H 95 / T 45	
Innen-Schubkasten Vollauszug	1 x	HA-4-846	Metall grau	B 56 / H 9 / T 35	
Hailo® Abfalltrennsystem	1 x	HA-Z42	Kunststoff grau	B 56 / H 38 / T 37	
Schrank	1 x	HA-4-301	Korpus, Blatt und Front: 66 Lava	B 30 / H 95 / T 45	
Hailo® Einbau-Klapptritt	1 x	HA-Z60	Metall anthrazit	B 41 / H 38 / T 39	
Hailo® Wandhalterung für Klapptritt	1 x	HA-Z61	Metall weiß	B 14 / H 3 / T 4	
Schrank	1 x	HA-3-201	Korpus, Blatt und Front: 41 Edelbuche	B 30 / H 152 / T 30	
Schrank-Boden	3 x	HA-3-823	41 Edelbuche	B 26 / H 2 / T 26	à
Aufbau-Schrank	1 x	HA-3-630	Korpus, Blatt und Front: 41 Edelbuche	B 60 / H 93 / T 30	
Aufbau-Schrank	1 x	HA-3-631	Korpus, Blatt und Front: 41 Edelbuche	B 60 / H 93 / T 30	
Schrank-Boden	1 x	HA-3-826	41 Edelbuche	B 56 / H 2 / T 26	

Griff 2 Metall Edelstahl finish

Summe
ohne Hailo®

Kombi N° 02

B: 200,0
H: 245,0
T: 60,0



Schrank	1 x HA-6-100	Korpus und Front: 60 Weiß Blatt: 41 Edelbuche	B 30 / H 200 / T 60	
Schrank-Boden	1 x HA-6-823	60 Weiß	B 26 / H 2 / T 56	
Hailo® Leiter-/Bügeltischhalterung	1 x HA-Z51	Metall weiß	B 16 / H 5 / T 35	
Wäsche-Schrank	1 x HA-6-124	Korpus und Front: 60 Weiß - Umlaufprofil Grau Blatt: 41 Edelbuche	B 50 / H 200 / T 60	
Aufbau-Regal	1 x HA-6-758	Korpus und Blatt: 60 Weiß	B 80 / H 45 / T 60	
Regal-Boden	1 x HA-6-838	60 Weiß	B 76 / H 2 / T 58	
Sonder-Regal	1 x HA-6-794	Korpus und Blatt: 41 Edelbuche	B 60 / H 30 / T 60	
Aufbau-Schrank	1 x HA-6-730	Korpus, Blatt und Front: 60 Weiß	B 60 / H 45 / T 60	
Schrank-Boden	1 x HA-6-826	60 Weiß	B 56 / H 2 / T 56	
Schrank	1 x HA-6-131	Korpus und Front: 60 Weiß Blatt: 41 Edelbuche	B 60 / H 200 / T 60	
Schrank-Boden	2 x HA-6-826	60 Weiß	B 56 / H 2 / T 56	à
Auszug-Boden	2 x HA-6-856	60 Weiß	B 56 / H 7 / T 52	à
Vollauszug	2 x			à
Hailo® Ablagebox incl. Wandhalterung	1 x HA-Z57	Kunststoff blau	B 44 / H 24 / T 20	
Aufbau-Schrank	1 x HA-6-731	Korpus, Blatt und Front: 60 Weiß	B 60 / H 45 / T 60	
Schrank-Boden	1 x HA-6-826	60 Weiß	B 56 / H 2 / T 56	

Griff 2 Metall Edelstahl finish

Summe
ohne Hailo®

Kombi N° 03

B: 200,0
H: 245,0
T: 60,0



Schrank	1 x	HA-6-120	Korpus, Blatt und Front: 60 Weiß	B 50 / H 200 / T 60	
Garderoben-Haken ausklappbar	1 x	HA-Z02	Gehäuse weiß	B 3 / H 23 / T 20	
Schrank-Boden	1 x	HA-6-825	60 Weiß	B 46 / H 2 / T 56	
Boden für Getränkeboxen	1 x	HA-6-865	60 Weiß	B 46 / H 7 / T 56	
Anti-Rutschmatte	1 x				
Innen-Schubkasten	1 x	HA-6-845	Metall grau	B 46 / H 9 / T 52	
Vollauszug					
Anti-Rutschmatte					
Schrank	1 x	HA-6-121	Korpus, Blatt und Front: 60 Weiß	B 50 / H 200 / T 60	
Kleiderstange	1 x	HA-6-875	Metall	B 46 / H 3 / T 2	
Hailo® Ablagebox incl. Wandhalterung	1 x	HA-Z57	Kunststoff blau	B 44 / H 24 / T 20	
Hailo® Einbau-Klapprtritt	1 x	HA-Z60	Metall anthrazit	B 41 / H 38 / T 39	
Hailo® Wandhalterung für Klapprtritt	1 x	HA-Z61	Metall weiß	B 14 / H 3 / T 4	
Zwischenboden	2 x	HA-4-814	66 Lava	B 40 / H 2 / T 43	à
Kleiderstange für Zwischenböden	1 x	HA-6-884	Metall	B 40 / H 3 / T 2	
Schrank	1 x	HA-6-131	Korpus, Blatt und Front: 60 Weiß	B 60 / H 200 / T 60	
Innen-Schubkasten	1 x	HA-6-846	Metall grau	B 56 / H 9 / T 52	
Vollauszug					
Anti-Rutschmatte					
Hailo® Besen- / Wischerhalterung	1 x	HA-Z50	Metall weiß	B 14 / H 26 / T 35	
Hailo® Ablage mit Kehr-Set	1 x	HA-Z52	Metall weiß	B 29 / H 16 / T 48	
Hailo® Wertstoff-Depot	1 x	HA-Z53	Metall weiß	B 40 / H 13 / T 26	
Aufbau-Regal	2 x	HA-6-768	Korpus und Blatt: 60 Weiß	B 100 / H 45 / T 60	à
Regal-Boden	2 x	HA-6-839	60 Weiß	B 96 / H 2 / T 58	à

Griff 2 Metall Edelstahl finish

Summe
ohne Hailo®

Kombi N° 04

B: 240,0
H: 200,0
T: 60,0



Schrank	1 x	HA-4-430	Korpus, Blatt und Front: 45 Bardolino Eiche	B 60 / H 47 / T 45
Schrank-Boden	1 x	HA-4-826	45 Bardolino Eiche	B 56 / H 2 / T 41
Schrank	1 x	HA-4-431	Korpus, Blatt und Front: 45 Bardolino Eiche	B 60 / H 47 / T 45
Innen-Schubkasten	1 x	HA-4-846	Metall grau	B 56 / H 9 / T 35
Schubkasten-Schrank	1 x	HA-6-333	Korpus: 60 Weiß Blatt und Fronten: 45 Bardolino Eiche	B 60 / H 95 / T 60
Aufbau-Schrank	1 x	HA-3-730	Korpus: 60 Weiß Blatt und Front: 45 Bardolino Eiche	B 60 / H 45 / T 30
Schrank-Boden	1 x	HA-3-826	60 Weiß	B 56 / H 2 / T 26
Aufbau-Schrank	1 x	HA-3-731	Korpus: 60 Weiß Blatt und Front: 45 Bardolino Eiche	B 60 / H 45 / T 30
Schrank-Boden	1 x	HA-3-826	60 Weiß	B 56 / H 2 / T 26
Aufbau-Regal	1 x	HA-3-738	Korpus und Blatt: 60 Weiß	B 60 / H 45 / T 30
Regal-Boden	1 x	HA-3-836	60 Weiß	B 56 / H 2 / T 28
Regal	1 x	HA-3-138	Korpus und Blatt: 60 Weiß	B 60 / H 200 / T 30
Regal-Boden	1 x	HA-3-836	60 Weiß	B 56 / H 2 / T 28

Griff 1 Metall Edelstahl finish

Summe

Kombi N° 05

B: 270,0
H: 152,0
T: 60,0



Wäsche-Schrank	1 x HA-6-224	Korpus und Blatt: 64 Grau - Umlaufprofil Grau Front: 60 Weiß	B 50 / H 152 / T 60
Hailo® Anbau-Wäschetrockner	1 x HA-Z54	Metall weiß	B 53 / H 30 / T 82
Regal	1 x HA-6-218	Korpus und Blatt: 64 Grau	B 40 / H 152 / T 60
Hailo® Ablagebox incl. Wandhalterung	1 x HA-Z57	Kunststoff blau	B 44 / H 24 / T 20
Arbeitsplatte	1 x HA-6-806	64 Grau	B 120 / H 7 / T 60
Wäsche-Schrank	1 x HA-6-345	Korpus und Blatt: 64 Grau Front: 60 Weiß	B 60 / H 95 / T 60

Griff 1 Metall Edelstahl finish

Summe
ohne Hailo®

Kombi N° 06

B: 250,0
H: 200,0
T: 70,0



Schubkasten-Schrank	1 x HA-4-333	Korpus und Fronten: 52 Kastanie graphit Blatt: 60 Weiß	B 60 / H 95 / T 45	
Schrank	1 x HA-4-331	Korpus und Front: 52 Kastanie graphit Blatt: 60 Weiß	B 60 / H 95 / T 45	
Hailo® Abfalltrennsystem	1 x HA-Z42	Kunststoff grau	B 56 / H 38 / T 37	
Schubkasten-Schrank	1 x HA-4-332	Korpus und Fronten: 52 Kastanie graphit Blatt: 60 Weiß	B 60 / H 95 / T 45	
Aufbau-Schrank	1 x HA-3-720	Korpus, Blatt und Front: 52 Kastanie graphit	B 50 / H 45 / T 30	
Schrank-Boden	1 x HA-3-825	52 Kastanie graphit	B 46 / H 2 / T 26	
Aufbau-Regal	1 x HA-3-758	Korpus und Blatt: 52 Kastanie graphit	B 80 / H 45 / T 30	
Regal-Boden	1 x HA-3-838	52 Kastanie graphit	B 76 / H 2 / T 28	
Aufbau-Schrank	1 x HA-3-721	Korpus, Blatt und Front: 52 Kastanie graphit	B 50 / H 45 / T 30	
Eckregal 30 / 30	1 x HA-910	Korpus und Blatt: 52 Kastanie graphit	B 70 / H 200 / T 70	
Boden für Eckregal	4 x HA-950	52 Kastanie graphit	B 66 / H 2 / T 25	à
Boden für Eckregal	6 x HA-950	60 Weiß	B 66 / H 2 / T 25	à

Griff 1 Metall Edelstahl finish

Summe
ohne Hailo®

Kombi N° 07

B: 390,0
H: 245,0
T: 100,0



Schrank Schloss an Front 1	1 x HA-6-110	Korpus, Blatt und Front: 60 Weiß	B 40 / H 200 / T 60	
Schrank-Boden	2 x HA-6-824	60 Weiß	B 36 / H 2 / T 56	à
Hailo® Carry	1 x HA-Z43	Kunststoff grau	B 25 / H 40 / T 46	
Apotheker-Schrank	1 x HA-6-115	Korpus, Blatt und Front: 60 Weiß	B 40 / H 200 / T 60	
Aufbau-Regal	1 x HA-6-758	Korpus und Blatt: 60 Weiß	B 80 / H 45 / T 60	
Regal-Boden	1 x HA-6-838	60 Weiß	B 76 / H 2 / T 58	
Maschinen-Bank mit Auszugboden	2 x HA-6-446	60 Weiß	B 60 / H 47 / T 60	à
Sonder-Aufbau-Schrank	1 x HA-6-790	Korpus, Blatt und Front: 60 Weiß	B 60 / H 68 / T 60	
Sonder-Aufbau-Schrank	1 x HA-6-791	Korpus, Blatt und Front: 60 Weiß	B 60 / H 68 / T 60	
Schrank-Boden	3 x HA-6-826	60 Weiß	B 56 / H 2 / T 56	à
Aufbau-Schrank	1 x HA-6-730	Korpus, Blatt und Front: 60 Weiß	B 60 / H 45 / T 60	
Aufbau-Schrank	1 x HA-6-731	Korpus, Blatt und Front: 60 Weiß	B 60 / H 45 / T 60	
Schrank-Boden	3 x HA-6-826	60 Weiß	B 56 / H 2 / T 56	à
Schrank	1 x HA-6-131	Korpus, Blatt und Front: 60 Weiß	B 60 / H 200 / T 60	
Auszug-Boden	2 x HA-6-856	60 Weiß	B 56 / H 7 / T 52	à
Vollauszug	2 x			à
Schrank-Boden	1 x HA-6-826	60 Weiß	B 56 / H 2 / T 56	
Hailo® Ablagebox incl. Wandhalterung	1 x HA-Z57	Kunststoff blau	B 44 / H 24 / T 20	
Aufbau-Schrank	1 x HA-6-731	Korpus, Blatt und Front: 60 Weiß	B 60 / H 45 / T 60	
Schrank-Boden	1 x HA-6-826	60 Weiß	B 56 / H 2 / T 56	
Regal	1 x HA-6-108	Korpus und Blatt: 71 Grün	B 30 / H 200 / T 60	
Kleiderstange für Regale	1 x HA-6-873	Metall	B 26 / H 3 / T 2	
Aufbau-Regal	1 x HA-6-708	Korpus und Blatt: 71 Grün	B 30 / H 45 / T 60	
Wäsche-Schrank	1 x HA-6-125	Korpus, Blatt und Front: 60 Weiß - Umlaufprofil Grau	B 50 / H 200 / T 60	
Schrank	1 x HA-6-121	Korpus, Blatt und Front: 60 Weiß	B 50 / H 200 / T 60	
Innen-Schubkasten	1 x HA-6-845	Metall grau	B 46 / H 9 / T 52	
Vollauszug				
Anti-Rutschmatte	1 x			
Hailo® Besen-/Wischerhalterung	1 x HA-Z50	Metall weiß	B 14 / H 26 / T 35	
Hailo® Wertstoffdepot	1 x HA-Z53	Metall weiß	B 40 / H 13 / T 26	
Hailo® Ablage mit Kehr-Set	1 x HA-Z52	Metall weiß	B 29 / H 16 / T 48	
Aufbau-Regal	1 x HA-6-768	Korpus und Blatt: 60 Weiß	B 100 / H 45 / T 60	
Regal-Boden	1 x HA-6-839	60 Weiß	B 96 / H 2 / T 58	

Griff 2 Metall Edelstahl finish

Summe
ohne Hailo®

Kombi N° 08

B: 240,0
H: 200,0
T: 60,0



Wäsche-Schrank	1 x HA-6-345	Korpus, Blatt und Front: 44 Wildeiche	B 60 / H 95 / T 60
Aufbau-Regal	1 x HA-6-738	Korpus und Blatt: 44 Wildeiche	B 60 / H 45 / T 60
Regal-Boden	1 x HA-6-836	44 Wildeiche	B 56 / H 2 / T 58
Maschinen-Bank mit Auszugboden	1 x HA-6-446	60 Weiß	B 60 / H 47 / T 60
Maschinen-Bank	1 x HA-6-445	60 Weiß	B 60 / H 47 / T 60
Arbeitsplatte	1 x HA-6-806	44 Wildeiche	B 120 / H 7 / T 60
Schrank	1 x HA-6-131	Korpus: 60 Weiß Blatt und Front: 44 Wildeiche	B 60 / H 200 / T 60
Schrank-Boden	1 x HA-6-826	60 Weiß	B 56 / H 2 / T 56
Auszug-Boden	3 x HA-6-856	60 Weiß	B 56 / H 7 / T 52
Hailo® Ablagebox incl. Wandhalterung	1 x HA-Z57	Kunststoff blau	B 44 / H 24 / T 20

Griff **1** Metall Edelstahl finish

Summe
ohne Hailo®

Kombi N° 09

B: 240,0
H: 245,0
T: 45,0



Schubkasten-Schrank Vollauszüge Anti-Rutschmatten	1 x HA-4-352	Korpus und Fronten: 66 Lava Blatt: 44 Wildeiche	B 80 / H 95 / T 45	
Schrank Innen-Schubkasten Vollauszug Anti-Rutschmatte	1 x HA-4-350 2 x HA-4-848 2 x 1 x	Korpus und Fronten: 66 Lava Blatt: 44 Wildeiche Metall grau	B 80 / H 95 / T 45 B 76 / H 9 / T 35	à à
Aufbau-Schrank Schrank-Boden	2 x HA-3-650 2 x HA-3-828	Korpus und Fronten: 66 Lava Blatt: 44 Wildeiche 66 Lava	B 80 / H 93 / T 30 B 76 / H 2 / T 26	à à
Schrank Innen-Schubkasten Anti-Rutschmatte Boden für Getränkeboxen Auszug-Boden	1 x HA-4-211 1 x HA-4-844 1 x 1 x HA-4-864 1 x HA-4-854	Korpus, Blatt und Front: 44 Wildeiche Metall grau 44 Wildeiche 44 Wildeiche	B 40 / H 152 / T 45 B 36 / H 9 / T 35 B 36 / H 7 / T 41 B 36 / H 7 / T 35	
Aufbau-Schrank Schrank-Boden	1 x HA-4-611 1 x HA-4-824	Korpus, Blatt und Front: 44 Wildeiche 44 Wildeiche	B 40 / H 93 / T 45 B 36 / H 2 / T 41	
Zwischenboden Schrank	3 x HA-4-810 1 x HA-4-201	44 Wildeiche Korpus und Front: 66 Lava Blatt: 44 Wildeiche	B 10 / H 2 / T 43 B 30 / H 152 / T 45	à
Y-Garderoben-Haken Hailo® Wertstoffdepot	1 x HA-Z01 1 x HA-Z53	Metall matt Metall weiß	B 6 / H 7 / T 3 B 40 / H 13 / T 26	
Aufbau-Schrank	1 x HA-4-611	Korpus und Blatt: 44 Wildeiche Front: 66 Lava	B 40 / H 93 / T 45	

Griff 1 Metall Edelstahl finish

Summe
ohne Hailo®

Kombi N° 10

B: 170,0
H: 245,0
T: 60,0



Schrank Spiegel auf Front 1	1 x HA-6-130	Korpus, Blatt und Front: 64 Grau	B 60 / H 200 / T 60	
Schrank-Boden	1 x HA-6-826	64 Grau	B 56 / H 2 / T 56	
Auszug-Boden	3 x HA-6-856	64 Grau	B 56 / H 7 / T 52	à
Vollauszug	3 x			à
Hailo® Leiter-/Bügeltischhalterung	1 x HA-Z51	Metall weiß	B 16 / H 5 / T 35	
Aufbau-Schrank	1 x HA-6-730	Korpus, Blatt und Front: 64 Grau	B 60 / H 45 / T 60	
Schrank-Boden	1 x HA-6-826	64 Grau	B 56 / H 2 / T 56	
Zwischenboden	2 x HA-4-815	52 Kastanie graphit	B 50 / H 2 / T 43	à
Kleiderstange für Zwischenböden	1 x HA-6-885	Metall	B 50 / H 3 / T 2	
Aufbau-Schrank	1 x HA-6-721	Korpus, Blatt und Front: 64 Grau	B 50 / H 45 / T 60	
Schrank	1 x HA-6-131	Korpus, Blatt und Front: 64 Grau	B 60 / H 200 / T 60	
Y-Garderoben-Haken	1 x HA-Z01	Metall matt	B 6 / H 7 / T 3	
Schrank-Boden	1 x HA-6-826	64 Grau	B 56 / H 2 / T 56	
Innen-Schubkasten	1 x HA-6-846	Metall grau	B 56 / H 9 / T 52	
Vollauszug				
Anti-Rutschmatte				
Boden für Getränkeboxen	2 x HA-6-866	64 Grau	B 56 / H 7 / T 56	à
Aufbau-Schrank	1 x HA-6-731	Korpus, Blatt und Front: 64 Grau	B 60 / H 45 / T 60	
Schrank-Boden	1 x HA-6-826	64 Grau	B 56 / H 2 / T 56	

Griff 2 Metall Edelstahl finish

Summe
ohne Hailo®

Kombi N° 11

B: 305,0
H: 245,0
T: 150,0



Regal	1 x	HA-3-118	Korpus und Blatt: 69 Anthrazit	B 40 / H 200 / T 30	
Regal Aufbau	1 x	HA-3-718	Korpus und Blatt: 69 Anthrazit	B 40 / H 45 / T 30	
Regal-Boden	1 x	HA-3-834	69 Anthrazit	B 36 / H 2 / T 28	
Eckschrank 30 / 60	1 x	HA-904	Korpus und Blatt: 44 Wildeiche Fronten: 44 Wildeiche Spiegel auf Front 1	B 100 / H 200 / T 70	
Boden für Eckschränke	5 x	HA-952	44 Wildeiche	B 96 / H 2 / T 25	à
Boden für Eckschränke	1 x	HA-956	44 Wildeiche	B 66 / H 2 / T 55	
Kleiderstange für Eckschränke	1 x	HA-970		B 66 / H 3 / T 2	
Hailo® Einbau-Klapptritt	1 x	HA-Z60	Metall anthrazit	B 40 / H 38 / T 39	
Hailo® Wandhalterung für Klapptritt	1 x	HA-Z61	Metall weiß	B 14 / H 3 / T 4	
Eckregal Aufbau	1 x	HA-924	Korpus und Blatt: 69 Anthrazit	B 100 / H 45 / T 70	
Zwischenboden	1 x	HA-6-813	44 Wildeiche	B 30 / H 2 / T 58	
Kleiderstange für Zwischenböden	1 x	HA-6-883		B 30 / H 3 / T 2	
Wäsche-Schrank	1 x	HA-6-124	Korpus und Blatt: 44 Wildeiche Front: 44 Wildeiche - Umlaufprofil Schwarz	B 50 / H 200 / T 60	
Regal Aufbau	1 x	HA-6-758	Korpus und Blatt: 69 Anthrazit	B 80 / H 45 / T 60	
Regal-Boden	1 x	HA-6-838	69 Anthrazit	B 76 / H 2 / T 58	
Sonder-Regal	1 x	HA-6-794	Korpus und Blatt: 44 Wildeiche	B 60 / H 30 / T 60	
Schrank Aufbau	1 x	HA-6-730	Korpus und Blatt: 69 Anthrazit Front: 69 Anthrazit	B 60 / H 45 / T 60	
Schrank-Boden	1 x	HA-6-826	69 Anthrazit	B 56 / H 2 / T 56	
Apotheker-Schrank	1 x	HA-6-116	Korpus und Blatt: 44 Wildeiche Front: 44 Wildeiche	B 40 / H 200 / T 60	
Schrank Aufbau	1 x	HA-6-721	Korpus und Blatt: 69 Anthrazit Front: 69 Anthrazit	B 50 / H 45 / T 60	
Schrank-Boden	1 x	HA-6-825	69 Anthrazit	B 46 / H 2 / T 56	
Zwischenboden	1 x	HA-6-810	69 Anthrazit	B 10 / H 2 / T 58	
Schubkasten-Schrank	1 x	HA-6-313	Korpus und Blatt: 69 Anthrazit Fronten: 69 Anthrazit Aufpreis Vollauszüge	B 40 / H 95 / T 60	
Schrank Aufbau	1 x	HA-6-511	Korpus und Blatt: 69 Anthrazit Fronten: 69 Anthrazit	B 40 / H 150 / T 60	

Griff 2 Metall Schwarz matt

Summe
ohne Hailo®

Kombi N° 12

B: 220,0
H: 200,0
T: 60,0



Schubkasten-Schrank	1 x HA-6-353	Korpus und Blatt: 44 Wildeiche Fronten: 60 Weiß	B 80 / H 95 / T 60
Regal Aufbau	1 x HA-3-758	Korpus und Blatt: 44 Wildeiche	B 80 / H 45 / T 30
Regal	1 x HA-6-138	Korpus und Blatt: 44 Wildeiche	B 60 / H 200 / T 60
Y-Garderoben-Haken	1 x HA-Z01	Metall matt	B 6 / H 7 / T 3
Boden für Getränkekisten	2 x HA-6-866	44 Wildeiche	B 56 / H 7 / T 56 à
Schrank	1 x HA-6-111	Korpus und Blatt: 44 Wildeiche Fronten: 60 Weiß	B 40 / H 200 / T 60
Schrank	1 x HA-6-111	Korpus und Blatt: 44 Wildeiche Fronten: 60 Weiß	B 40 / H 200 / T 60

Griff 2 Metall Edelstahl finish

Summe

Kombi N° 13

B: 220,0
H: 245,0
T: 60,0



Schrank	1 x	HA-6-120	Korpus, Blatt und Front: 44 Wildeiche	B 50 / H 200 / T 60	
Schrank Aufbau	1 x	HA-6-720	Korpus, Blatt und Front: 44 Wildeiche	B 50 / H 45 / T 60	
Maschinenbank mit Auszugboden	2 x	HA-6-446	Korpus und Blatt: 69 Anthrazit	B 60 / H 47 / T 60	à
Arbeitsplatte	1 x	HA-6-806	69 Anthrazit	B 120 / H 7 / T 60	
Schrank Aufbau	1 x	HA-6-730	Korpus, Blatt und Front: 44 Wildeiche	B 60 / H 45 / T 60	
Schrank Aufbau	1 x	HA-6-731	Korpus, Blatt und Front: 44 Wildeiche	B 60 / H 45 / T 60	
Wäsche-Schrank	1 x	HA-6-125	Korpus, Blatt, Front: 44 Wildeiche - Umlaufprofil Schwarz	B 50 / H 200 / T 60	
Schrank Aufbau	1 x	HA-6-721	Korpus, Blatt und Front: 44 Wildeiche	B 50 / H 45 / T 60	

Griff 2 Metall Schwarz matt

Summe

Kombi N° 14

B: 200,0
H: 245,0
T: 60,0



Schrank	1 x	HA-6-310	Korpus, Blatt und Front: 52 Kastanie graphit	B 40 / H 95 / T 60
Regal Aufbau	1 x	HA-6-518	Korpus und Blatt: 52 Kastanie graphit	B 40 / H 150 / T 60
Schrank Aufbau	1 x	HA-6-731	Korpus, Blatt und Front: 64 Grau	B 60 / H 45 / T 60
Wäsche-Schrank	1 x	HA-6-125	Korpus und Blatt: 64 Grau Front: 64 Grau - Umlaufprofil Grau	B 50 / H 200 / T 60
Schrank	1 x	HA-6-111	Korpus, Blatt und Front: 64 Grau	B 40 / H 200 / T 60
Schrank Aufbau	1 x	HA-6-760	Korpus, Blatt und Front: 64 Grau	B 100 / H 45 / T 60

Griff 1 Metall Edelstahl finish



Summe



Typenliste

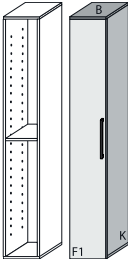

Bodenstehende Schränke und Regale
Tiefe: 30 cm - Höhe: 200 cm

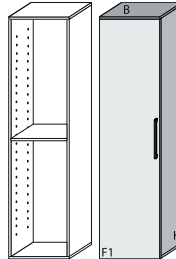

Tiefe: 30 cm - Höhe: 200 cm

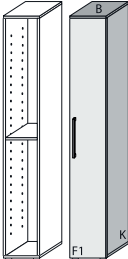

Tiefe 30 cm

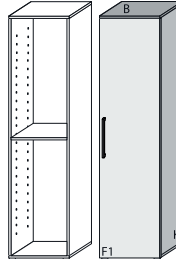

HA-3-100	Schränk	Grundpreis	
		Aufpreis Schloss	
		Aufpreis pro Sondermaß	
1 höhenverstellbarer Boden hinter der Tür zerlegt (2 VPE)			
			B: 30,0 H: 200,0 T: 30,0

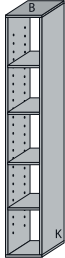

HA-3-120	Schränk	Grundpreis	
		Aufpreis Spiegel auf Front 1	
		Aufpreis Schloss	
		Aufpreis pro Sondermaß	
1 höhenverstellbarer Boden hinter der Tür zerlegt (2 VPE)			
			B: 50,0 H: 200,0 T: 30,0

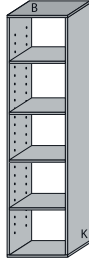

HA-3-101	Schränk	Grundpreis	
		Aufpreis Schloss	
		Aufpreis pro Sondermaß	
1 höhenverstellbarer Boden hinter der Tür zerlegt (2 VPE)			
			B: 30,0 H: 200,0 T: 30,0

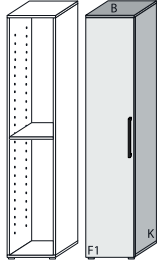

HA-3-121	Schränk	Grundpreis	
		Aufpreis Spiegel auf Front 1	
		Aufpreis Schloss	
		Aufpreis pro Sondermaß	
1 höhenverstellbarer Boden hinter der Tür zerlegt (2 VPE)			
			B: 50,0 H: 200,0 T: 30,0

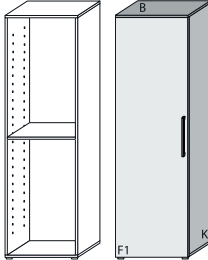

HA-3-108	Regal	Grundpreis	
		Aufpreis pro Sondermaß	
		4 höhenverstellbare Böden zerlegt (2 VPE)	
			B: 30,0 H: 200,0 T: 30,0

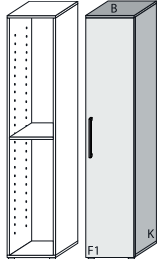

HA-3-128	Regal	Grundpreis	
		Aufpreis pro Sondermaß	
		4 höhenverstellbare Böden zerlegt (2 VPE)	
			B: 50,0 H: 200,0 T: 30,0

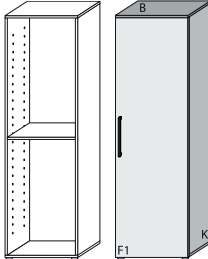

HA-3-110	Schränk	Grundpreis	
		Aufpreis Spiegel auf Front 1	
		Aufpreis Schloss	
		Aufpreis pro Sondermaß	
1 höhenverstellbarer Boden hinter der Tür zerlegt (2 VPE)			
			B: 40,0 H: 200,0 T: 30,0

HA-3-130	Schränk	Grundpreis	
		Aufpreis Spiegel auf Front 1	
		Aufpreis Schloss	
		Aufpreis pro Sondermaß	
1 höhenverstellbarer Boden hinter der Tür zerlegt (2 VPE)			
			B: 60,0 H: 200,0 T: 30,0

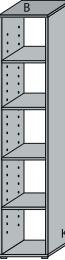
HA-3-111	Schränk	Grundpreis	
		Aufpreis Spiegel auf Front 1	
		Aufpreis Schloss	
		Aufpreis pro Sondermaß	
1 höhenverstellbarer Boden hinter der Tür zerlegt (2 VPE)			
			B: 40,0 H: 200,0 T: 30,0

HA-3-131	Schränk	Grundpreis	
		Aufpreis Spiegel auf Front 1	
		Aufpreis Schloss	
		Aufpreis pro Sondermaß	
1 höhenverstellbarer Boden hinter der Tür zerlegt (2 VPE)			
			B: 60,0 H: 200,0 T: 30,0

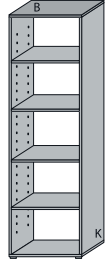

HA-3-118	Regal	Grundpreis	
		Aufpreis pro Sondermaß	
		4 höhenverstellbare Böden zerlegt (2 VPE)	
			B: 40,0 H: 200,0 T: 30,0



HA-3-138	Regal	Grundpreis	
		Aufpreis pro Sondermaß	
		4 höhenverstellbare Böden zerlegt (2 VPE)	
			B: 60,0 H: 200,0 T: 30,0

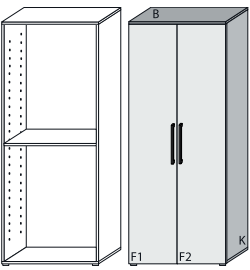

Typenliste

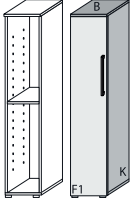

Bodenstehende Schränke und Regale
Tiefe: 30 cm - Höhe: 200 cm

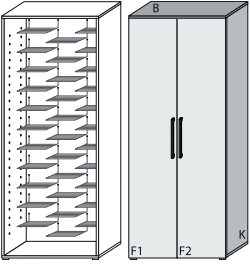

Tiefe: 30 cm - Höhe: 152 cm

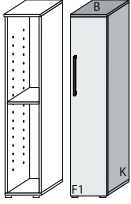

HA-3-150 Schrank 	Grundpreis	
	Aufpreis Spiegel auf Front 1	
	Aufpreis Spiegel auf Front 2	
	Aufpreis pro Sondermaß	
1 höhenverstellbarer Boden hinter den Türen zerlegt (2 VPE)		
		B: 80,0 H: 200,0 T: 30,0

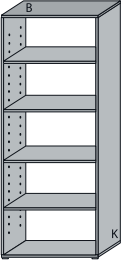

HA-3-200 Schrank 	Grundpreis	
	Aufpreis Schloss	
	Aufpreis pro Sondermaß	
	1 höhenverstellbarer Boden hinter der Tür montiert (1 VPE)	
		B: 30,0 H: 152,0 T: 30,0

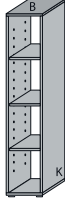

HA-3-155 Schuhschrank 	Grundpreis	
	Aufpreis Spiegel auf Front 1	
	Aufpreis Spiegel auf Front 2	
	Aufpreis pro Sondermaß	
33 Schuhroste für je 1 Paar Schuhe hinter den Türen zerlegt (2 VPE)		
		B: 80,0 H: 200,0 T: 30,0

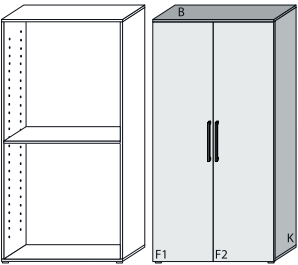

HA-3-201 Schrank 	Grundpreis	
	Aufpreis Schloss	
	Aufpreis pro Sondermaß	
	1 höhenverstellbarer Boden hinter der Tür montiert (1 VPE)	
		B: 30,0 H: 152,0 T: 30,0

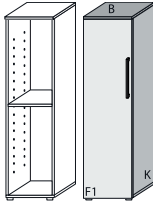

HA-3-158 Regal 	Grundpreis	
	Aufpreis pro Sondermaß	
	4 höhenverstellbare Böden zerlegt (2 VPE)	
		

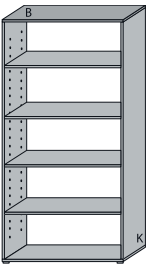

HA-3-208 Regal 	Grundpreis	
	Aufpreis pro Sondermaß	
	3 höhenverstellbare Böden zerlegt (2 VPE)	
		

HA-3-160 Schrank 	Grundpreis	
	Aufpreis Spiegel auf Front 1	
	Aufpreis Spiegel auf Front 2	
	Aufpreis pro Sondermaß	
1 höhenverstellbarer Boden hinter den Türen zerlegt (2 VPE)		
		B: 100,0 H: 200,0 T: 30,0

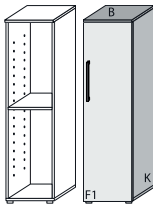
HA-3-210 Schrank 	Grundpreis	
	Aufpreis Schloss	
	Aufpreis pro Sondermaß	
	1 höhenverstellbarer Boden hinter der Tür montiert (1 VPE)	
		B: 40,0 H: 152,0 T: 30,0

HA-3-168 Regal 	Grundpreis	
	Aufpreis pro Sondermaß	
	4 höhenverstellbare Böden zerlegt (2 VPE)	
		

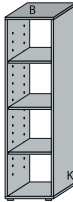
HA-3-211 Schrank 	Grundpreis	
	Aufpreis Schloss	
	Aufpreis pro Sondermaß	
	1 höhenverstellbarer Boden hinter der Tür montiert (1 VPE)	
		B: 40,0 H: 152,0 T: 30,0

HA-3-218 Regal 	Grundpreis	
	Aufpreis pro Sondermaß	
	3 höhenverstellbare Böden zerlegt (2 VPE)	
		



Tiefe 30 cm



Typenliste

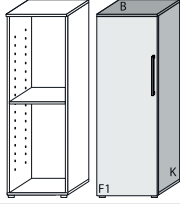

Bodenstehende Schränke und Regale
Tiefe: 30 cm - Höhe: 152 cm

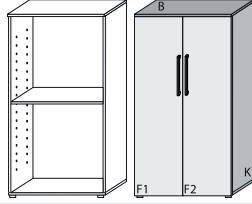

Tiefe: 30 cm - Höhe: 152 cm

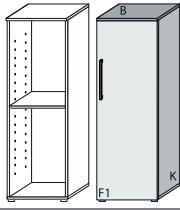

Tiefe 30 cm

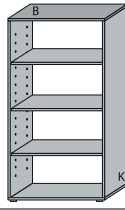

HA-3-220	Schränk	Grundpreis	
		Aufpreis Schloss	
		Aufpreis pro Sondermaß	
 <p>1 höhenverstellbarer Boden hinter der Tür montiert (1 VPE)</p>			B: 50,0 H: 152,0 T: 30,0

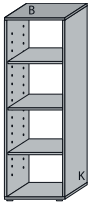

HA-3-250	Schränk	Grundpreis	
		Aufpreis pro Sondermaß	
		1 höhenverstellbarer Boden hinter den Türen montiert (1 VPE)	
			B: 80,0 H: 152,0 T: 30,0

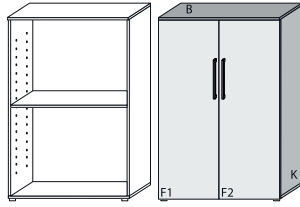

HA-3-221	Schränk	Grundpreis	
		Aufpreis Schloss	
		Aufpreis pro Sondermaß	
 <p>1 höhenverstellbarer Boden hinter der Tür montiert (1 VPE)</p>			B: 50,0 H: 152,0 T: 30,0

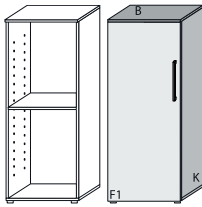

HA-3-258	Regal	Grundpreis	
		Aufpreis pro Sondermaß	
		3 höhenverstellbare Böden zerlegt (2 VPE)	
			B: 80,0 H: 152,0 T: 30,0

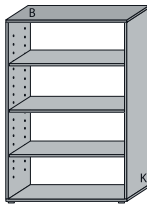

HA-3-228	Regal	Grundpreis	
		Aufpreis pro Sondermaß	
		3 höhenverstellbare Böden zerlegt (2 VPE)	
			B: 50,0 H: 152,0 T: 30,0

HA-3-260	Schränk	Grundpreis	
		Aufpreis pro Sondermaß	
		1 höhenverstellbarer Boden hinter den Türen montiert (1 VPE)	
			B: 100,0 H: 152,0 T: 30,0

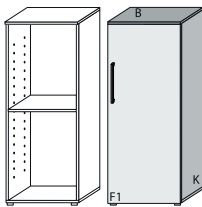
HA-3-230	Schränk	Grundpreis	
		Aufpreis Schloss	
		Aufpreis pro Sondermaß	
 <p>1 höhenverstellbarer Boden hinter der Tür montiert (1 VPE)</p>			B: 60,0 H: 152,0 T: 30,0

HA-3-268	Regal	Grundpreis	
		Aufpreis pro Sondermaß	
		3 höhenverstellbare Böden zerlegt (2 VPE)	
			B: 100,0 H: 152,0 T: 30,0

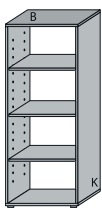
HA-3-231	Schränk	Grundpreis	
		Aufpreis Schloss	
		Aufpreis pro Sondermaß	
 <p>1 höhenverstellbarer Boden hinter der Tür montiert (1 VPE)</p>			B: 60,0 H: 152,0 T: 30,0

HA-3-238	Regal	Grundpreis	
		Aufpreis pro Sondermaß	
		3 höhenverstellbare Böden zerlegt (2 VPE)	
			B: 60,0 H: 152,0 T: 30,0

Typenliste

Bodenstehende Schränke und Regale
Tiefe: 30 cm - Höhe: 95 cm

Tiefe: 30 cm - Höhe: 95 cm

HA-3-300	Schränk	Grundpreis	
		Aufpreis Schloss	
		Aufpreis pro Sondermaß	
		1 höhenverstellbarer Boden hinter der Tür montiert (1 VPE)	
<p>Tür links angeschlagen</p>			<p>B: 30,0 H: 95,0 T: 30,0</p>
HA-3-301	Schränk	Grundpreis	
		Aufpreis Schloss	
		Aufpreis pro Sondermaß	
		1 höhenverstellbarer Boden hinter der Tür montiert (1 VPE)	
<p>Tür rechts angeschlagen</p>			<p>B: 30,0 H: 95,0 T: 30,0</p>
HA-3-308	Regal	Grundpreis	
		Aufpreis pro Sondermaß	
		1 höhenverstellbarer Boden zerlegt (1 VPE)	
			<p>B: 30,0 H: 95,0 T: 30,0</p>
HA-3-310	Schränk	Grundpreis	
		Aufpreis Schloss	
		Aufpreis pro Sondermaß	
		1 höhenverstellbarer Boden hinter der Tür montiert (1 VPE)	
			<p>B: 40,0 H: 95,0 T: 30,0</p>
HA-3-311	Schränk	Grundpreis	
		Aufpreis Schloss	
		Aufpreis pro Sondermaß	
		1 höhenverstellbarer Boden hinter der Tür montiert (1 VPE)	
			<p>B: 40,0 H: 95,0 T: 30,0</p>
HA-3-318	Regal	Grundpreis	
		Aufpreis pro Sondermaß	
		1 höhenverstellbarer Boden zerlegt (1 VPE)	
			<p>B: 40,0 H: 95,0 T: 30,0</p>

HA-3-320	Schränk	Grundpreis	
		Aufpreis Schloss	
		Aufpreis pro Sondermaß	
		1 höhenverstellbarer Boden hinter der Tür montiert (1 VPE)	
			<p>B: 50,0 H: 95,0 T: 30,0</p>
HA-3-321	Schränk	Grundpreis	
		Aufpreis Schloss	
		Aufpreis pro Sondermaß	
		1 höhenverstellbarer Boden hinter der Tür montiert (1 VPE)	
			<p>B: 50,0 H: 95,0 T: 30,0</p>
HA-3-328	Regal	Grundpreis	
		Aufpreis pro Sondermaß	
		1 höhenverstellbarer Boden zerlegt (1 VPE)	
			<p>B: 50,0 H: 95,0 T: 30,0</p>
HA-3-330	Schränk	Grundpreis	
		Aufpreis Schloss	
		Aufpreis pro Sondermaß	
		1 höhenverstellbarer Boden hinter der Tür montiert (1 VPE)	
			<p>B: 60,0 H: 95,0 T: 30,0</p>
HA-3-331	Schränk	Grundpreis	
		Aufpreis Schloss	
		Aufpreis pro Sondermaß	
		1 höhenverstellbarer Boden hinter der Tür montiert (1 VPE)	
			<p>B: 60,0 H: 95,0 T: 30,0</p>
HA-3-338	Regal	Grundpreis	
		Aufpreis pro Sondermaß	
		1 höhenverstellbarer Boden zerlegt (1 VPE)	
			<p>B: 60,0 H: 95,0 T: 30,0</p>



Typenliste



Bodenstehende Schränke und Regale

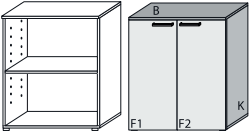

Tiefe: 30 cm - Höhe: 95 cm

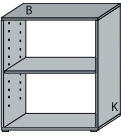

Tiefe: 30 cm - Höhe: 47 cm

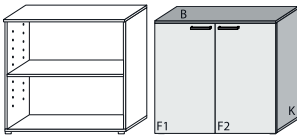

Tiefe 30 cm

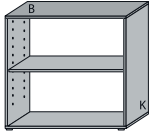

HA-3-350	Schrank	Grundpreis	
		Aufpreis pro Sondermaß	
1 höhenverstellbarer Boden hinter den Türen montiert (1 VPE)			
			B: 80,0 H: 95,0 T: 30,0

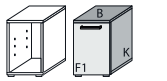

HA-3-358	Regal	Grundpreis	
		Aufpreis pro Sondermaß	
1 höhenverstellbarer Boden zerlegt (1 VPE)			
			B: 80,0 H: 95,0 T: 30,0

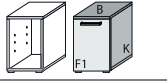

HA-3-360	Schrank	Grundpreis	
		Aufpreis pro Sondermaß	
1 höhenverstellbarer Boden hinter den Türen montiert (1 VPE)			
			B: 100,0 H: 95,0 T: 30,0



HA-3-368	Regal	Grundpreis	
		Aufpreis pro Sondermaß	
1 höhenverstellbarer Boden zerlegt (1 VPE)			
			B: 100,0 H: 95,0 T: 30,0

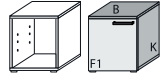

HA-3-400	Schrank	Grundpreis	
		Aufpreis pro Sondermaß	
montiert (1 VPE)			
			B: 30,0 H: 47,0 T: 30,0

HA-3-401	Schrank	Grundpreis	
		Aufpreis pro Sondermaß	
montiert (1 VPE)			
			B: 30,0 H: 47,0 T: 30,0

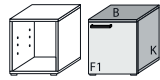
HA-3-408	Regal	Grundpreis	
		Aufpreis pro Sondermaß	
zerlegt (1 VPE)			
			B: 30,0 H: 47,0 T: 30,0

HA-3-410	Schrank	Grundpreis	
		Aufpreis pro Sondermaß	
montiert (1 VPE)			
			B: 40,0 H: 47,0 T: 30,0

HA-3-411	Schrank	Grundpreis	
		Aufpreis pro Sondermaß	
montiert (1 VPE)			
			B: 40,0 H: 47,0 T: 30,0

HA-3-418	Regal	Grundpreis	
		Aufpreis pro Sondermaß	
zerlegt (1 VPE)			
			B: 40,0 H: 47,0 T: 30,0











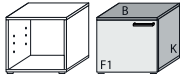

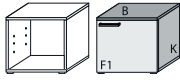
Typenliste



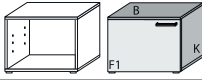

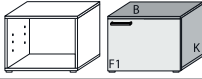

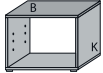

Bodenstehende Schränke und Regale

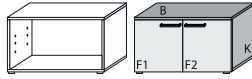
Tiefe: 30 cm - Höhe: 47 cm

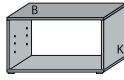
Möbel zur Raumordnung

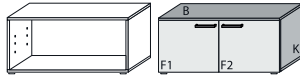
Tiefe: 30 cm - Höhe: 47 cm

HA-3-420	Schränk	Grundpreis	
		Aufpreis pro Sondermaß	
montiert (1 VPE)			
			B: 50,0 H: 47,0 T: 30,0
HA-3-421	Schränk	Grundpreis	
		Aufpreis pro Sondermaß	
montiert (1 VPE)			
			B: 50,0 H: 47,0 T: 30,0
HA-3-428	Regal	Grundpreis	
		Aufpreis pro Sondermaß	
zerlegt (1 VPE)			
			B: 50,0 H: 47,0 T: 30,0
HA-3-430	Schränk	Grundpreis	
		Aufpreis pro Sondermaß	
montiert (1 VPE)			
			B: 60,0 H: 47,0 T: 30,0
HA-3-431	Schränk	Grundpreis	
		Aufpreis pro Sondermaß	
montiert (1 VPE)			
			B: 60,0 H: 47,0 T: 30,0
HA-3-438	Regal	Grundpreis	
		Aufpreis pro Sondermaß	
zerlegt (1 VPE)			
			B: 60,0 H: 47,0 T: 30,0

HA-3-450	Schränk	Grundpreis	
		Aufpreis pro Sondermaß	
montiert (1 VPE)			
			B: 80,0 H: 47,0 T: 30,0
HA-3-458	Regal	Grundpreis	
		Aufpreis pro Sondermaß	
zerlegt (1 VPE)			
			B: 80,0 H: 47,0 T: 30,0
HA-3-460	Schränk	Grundpreis	
		Aufpreis pro Sondermaß	
montiert (1 VPE)			
			B: 100,0 H: 47,0 T: 30,0
HA-3-468	Regal	Grundpreis	
		Aufpreis pro Sondermaß	
zerlegt (1 VPE)			
			B: 100,0 H: 47,0 T: 30,0



Tiefe 30 cm



Typenliste

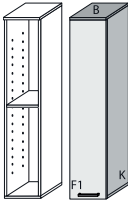

Aufbau-Schränke und Regale
Tiefe: 30 cm - Höhe: 150 cm

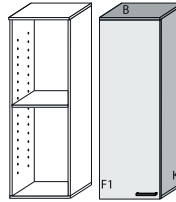

Tiefe: 30 cm - Höhe: 150 cm

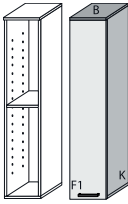

Tiefe 30 cm

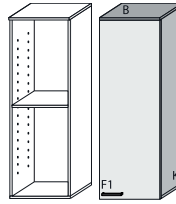

HA-3-500 Schrank  Tür links angeschlagen	Grundpreis	
	Aufpreis pro Sondermaß	
1 höhenverstellbarer Boden hinter der Tür montiert (1 VPE)		
	B: 30,0 H: 150,0 T: 30,0	

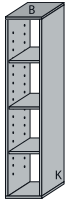

HA-3-520 Schrank 	Grundpreis	
	Aufpreis pro Sondermaß	
1 höhenverstellbarer Boden hinter der Tür montiert (1 VPE)		
	B: 50,0 H: 150,0 T: 30,0	

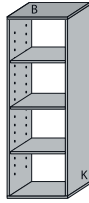

HA-3-501 Schrank  Tür rechts angeschlagen	Grundpreis	
	Aufpreis pro Sondermaß	
1 höhenverstellbarer Boden hinter der Tür montiert (1 VPE)		
	B: 30,0 H: 150,0 T: 30,0	

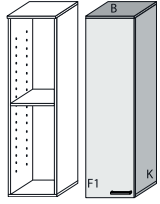

HA-3-521 Schrank 	Grundpreis	
	Aufpreis pro Sondermaß	
1 höhenverstellbarer Boden hinter der Tür montiert (1 VPE)		
	B: 50,0 H: 150,0 T: 30,0	

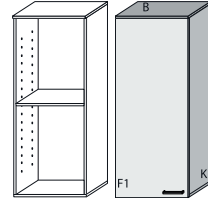

HA-3-508 Regal 	Grundpreis	
	Aufpreis pro Sondermaß	
3 höhenverstellbare Böden zerlegt (2 VPE)		
	B: 30,0 H: 150,0 T: 30,0	

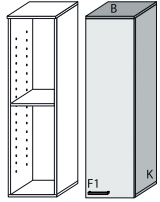

HA-3-528 Regal 	Grundpreis	
	Aufpreis pro Sondermaß	
3 höhenverstellbare Böden zerlegt (2 VPE)		
	B: 50,0 H: 150,0 T: 30,0	

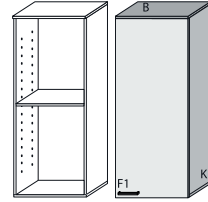

HA-3-510 Schrank 	Grundpreis	
	Aufpreis pro Sondermaß	
1 höhenverstellbarer Boden hinter der Tür montiert (1 VPE)		
	B: 40,0 H: 150,0 T: 30,0	

HA-3-530 Schrank 	Grundpreis	
	Aufpreis pro Sondermaß	
1 höhenverstellbarer Boden hinter der Tür montiert (1 VPE)		
	B: 60,0 H: 150,0 T: 30,0	

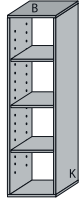
HA-3-511 Schrank 	Grundpreis	
	Aufpreis pro Sondermaß	
1 höhenverstellbarer Boden hinter der Tür montiert (1 VPE)		
	B: 40,0 H: 150,0 T: 30,0	

HA-3-531 Schrank 	Grundpreis	
	Aufpreis pro Sondermaß	
1 höhenverstellbarer Boden hinter der Tür montiert (1 VPE)		
	B: 60,0 H: 150,0 T: 30,0	

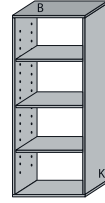







HA-3-518 Regal 	Grundpreis	
	Aufpreis pro Sondermaß	
3 höhenverstellbare Böden zerlegt (2 VPE)		
	B: 40,0 H: 150,0 T: 30,0	

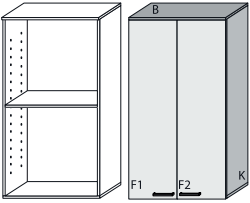

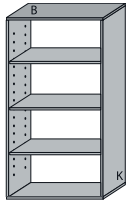

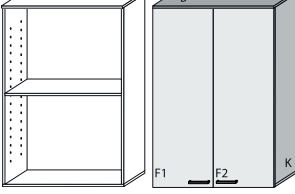

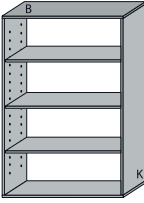



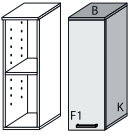

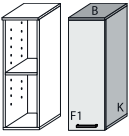
HA-3-538 Regal 	Grundpreis	
	Aufpreis pro Sondermaß	
3 höhenverstellbare Böden zerlegt (2 VPE)		
	B: 60,0 H: 150,0 T: 30,0	

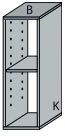
Typenliste

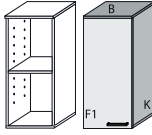
Aufbau-Schränke und Regale
Tiefe: 30 cm - Höhe: 150 cm

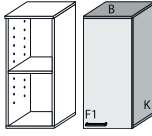
Tiefe: 30 cm - Höhe: 93 cm

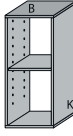
HA-3-550 Schrank 	Grundpreis Aufpreis pro Sondermaß	
	1 höhenverstellbarer Boden hinter den Türen montiert (1 VPE)	
		 B: 80,0 H: 150,0 T: 30,0
HA-3-558 Regal 	Grundpreis Aufpreis pro Sondermaß	
	3 höhenverstellbare Böden zerlegt (2 VPE)	
		 B: 80,0 H: 150,0 T: 30,0
HA-3-560 Schrank 	Grundpreis Aufpreis pro Sondermaß	
	1 höhenverstellbarer Boden hinter den Türen montiert (1 VPE)	
		 B: 100,0 H: 150,0 T: 30,0
HA-3-568 Regal 	Grundpreis Aufpreis pro Sondermaß	
	3 höhenverstellbare Böden zerlegt (2 VPE)	
		 B: 100,0 H: 150,0 T: 30,0

HA-3-600 Schrank 	Grundpreis Aufpreis pro Sondermaß	
	1 höhenverstellbarer Boden hinter der Tür montiert (1 VPE)	
		Tür links angeschlagen  B: 30,0 H: 93,0 T: 30,0
HA-3-601 Schrank 	Grundpreis Aufpreis pro Sondermaß	
	1 höhenverstellbarer Boden hinter der Tür montiert (1 VPE)	
		Tür rechts angeschlagen  B: 30,0 H: 93,0 T: 30,0
HA-3-608 Regal 	Grundpreis Aufpreis pro Sondermaß	
	1 höhenverstellbarer Boden zerlegt (1 VPE)	
		 B: 30,0 H: 93,0 T: 30,0
HA-3-610 Schrank 	Grundpreis Aufpreis pro Sondermaß	
	1 höhenverstellbarer Boden hinter der Tür montiert (1 VPE)	
		 B: 40,0 H: 93,0 T: 30,0
HA-3-611 Schrank 	Grundpreis Aufpreis pro Sondermaß	
	1 höhenverstellbarer Boden hinter der Tür montiert (1 VPE)	
		 B: 40,0 H: 93,0 T: 30,0
HA-3-618 Regal 	Grundpreis Aufpreis pro Sondermaß	
	1 höhenverstellbarer Boden zerlegt (1 VPE)	
		 B: 40,0 H: 93,0 T: 30,0

Tiefe 30 cm

Typenliste

Aufbau-Schränke und Regale
Tiefe: 30 cm - Höhe: 93 cm

Tiefe: 30 cm - Höhe: 93 cm

Tiefe 30 cm

HA-3-620 Schrank

Grundpreis	
Aufpreis pro Sondermaß	

1 höhenverstellbarer Boden hinter der Tür montiert (1 VPE)

B: 50,0
H: 93,0
T: 30,0

HA-3-650 Schrank

Grundpreis	
Aufpreis pro Sondermaß	

1 höhenverstellbarer Boden hinter den Türen montiert (1 VPE)

B: 80,0
H: 93,0
T: 30,0

HA-3-621 Schrank

Grundpreis	
Aufpreis pro Sondermaß	

1 höhenverstellbarer Boden hinter der Tür montiert (1 VPE)

B: 50,0
H: 93,0
T: 30,0

HA-3-658 Regal

Grundpreis	
Aufpreis pro Sondermaß	

1 höhenverstellbarer Boden zerlegt (1 VPE)

B: 80,0
H: 93,0
T: 30,0

HA-3-628 Regal

Grundpreis	
Aufpreis pro Sondermaß	

1 höhenverstellbarer Boden zerlegt (1 VPE)

B: 50,0
H: 93,0
T: 30,0

HA-3-660 Schrank

Grundpreis	
Aufpreis pro Sondermaß	

1 höhenverstellbarer Boden hinter den Türen montiert (1 VPE)

B: 100,0
H: 93,0
T: 30,0

HA-3-630 Schrank

Grundpreis	
Aufpreis pro Sondermaß	

1 höhenverstellbarer Boden hinter der Tür montiert (1 VPE)

B: 60,0
H: 93,0
T: 30,0

HA-3-668 Regal

Grundpreis	
Aufpreis pro Sondermaß	

1 höhenverstellbarer Boden zerlegt (1 VPE)

B: 100,0
H: 93,0
T: 30,0

HA-3-631 Schrank

Grundpreis	
Aufpreis pro Sondermaß	

1 höhenverstellbarer Boden hinter der Tür montiert (1 VPE)

B: 60,0
H: 93,0
T: 30,0

HA-3-638 Regal

Grundpreis	
Aufpreis pro Sondermaß	











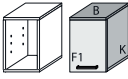



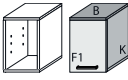







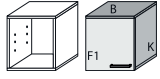

1 höhenverstellbarer Boden zerlegt (1 VPE)

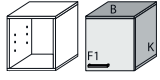









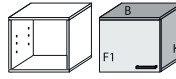



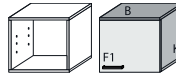







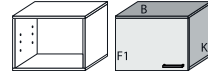

B: 60,0
H: 93,0
T: 30,0

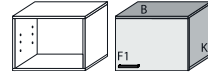
Typenliste

Aufbau-Schränke und Regale
Tiefe: 30 cm - Höhe: 45 cm

Tiefe: 30 cm - Höhe: 45 cm







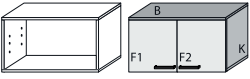

<p>HA-3-700 Schrank</p>  <p>Tür links angeschlagen</p>	<table border="1"> <tr><td>Grundpreis</td><td></td></tr> <tr><td>Aufpreis pro Sondermaß</td><td></td></tr> <tr><td colspan="2">montiert (1 VPE)</td></tr> <tr><td colspan="2" style="text-align: right;">  </td></tr> <tr><td colspan="2" style="text-align: right;">B: 30,0</td></tr> <tr><td colspan="2" style="text-align: right;">H: 45,0</td></tr> <tr><td colspan="2" style="text-align: right;">T: 30,0</td></tr> </table>	Grundpreis		Aufpreis pro Sondermaß		montiert (1 VPE)				B: 30,0		H: 45,0		T: 30,0	
Grundpreis															
Aufpreis pro Sondermaß															
montiert (1 VPE)															
															
B: 30,0															
H: 45,0															
T: 30,0															
<p>HA-3-701 Schrank</p>  <p>Tür rechts angeschlagen</p>	<table border="1"> <tr><td>Grundpreis</td><td></td></tr> <tr><td>Aufpreis pro Sondermaß</td><td></td></tr> <tr><td colspan="2">montiert (1 VPE)</td></tr> <tr><td colspan="2" style="text-align: right;">  </td></tr> <tr><td colspan="2" style="text-align: right;">B: 30,0</td></tr> <tr><td colspan="2" style="text-align: right;">H: 45,0</td></tr> <tr><td colspan="2" style="text-align: right;">T: 30,0</td></tr> </table>	Grundpreis		Aufpreis pro Sondermaß		montiert (1 VPE)				B: 30,0		H: 45,0		T: 30,0	
Grundpreis															
Aufpreis pro Sondermaß															
montiert (1 VPE)															
															
B: 30,0															
H: 45,0															
T: 30,0															
<p>HA-3-708 Regal</p> 	<table border="1"> <tr><td>Grundpreis</td><td></td></tr> <tr><td>Aufpreis pro Sondermaß</td><td></td></tr> <tr><td colspan="2">zerlegt (1 VPE)</td></tr> <tr><td colspan="2" style="text-align: right;">  </td></tr> <tr><td colspan="2" style="text-align: right;">B: 30,0</td></tr> <tr><td colspan="2" style="text-align: right;">H: 45,0</td></tr> <tr><td colspan="2" style="text-align: right;">T: 30,0</td></tr> </table>	Grundpreis		Aufpreis pro Sondermaß		zerlegt (1 VPE)				B: 30,0		H: 45,0		T: 30,0	
Grundpreis															
Aufpreis pro Sondermaß															
zerlegt (1 VPE)															
															
B: 30,0															
H: 45,0															
T: 30,0															
<p>HA-3-710 Schrank</p> 	<table border="1"> <tr><td>Grundpreis</td><td></td></tr> <tr><td>Aufpreis pro Sondermaß</td><td></td></tr> <tr><td colspan="2">montiert (1 VPE)</td></tr> <tr><td colspan="2" style="text-align: right;">  </td></tr> <tr><td colspan="2" style="text-align: right;">B: 40,0</td></tr> <tr><td colspan="2" style="text-align: right;">H: 45,0</td></tr> <tr><td colspan="2" style="text-align: right;">T: 30,0</td></tr> </table>	Grundpreis		Aufpreis pro Sondermaß		montiert (1 VPE)				B: 40,0		H: 45,0		T: 30,0	
Grundpreis															
Aufpreis pro Sondermaß															
montiert (1 VPE)															
															
B: 40,0															
H: 45,0															
T: 30,0															
<p>HA-3-711 Schrank</p> 	<table border="1"> <tr><td>Grundpreis</td><td></td></tr> <tr><td>Aufpreis pro Sondermaß</td><td></td></tr> <tr><td colspan="2">montiert (1 VPE)</td></tr> <tr><td colspan="2" style="text-align: right;">  </td></tr> <tr><td colspan="2" style="text-align: right;">B: 40,0</td></tr> <tr><td colspan="2" style="text-align: right;">H: 45,0</td></tr> <tr><td colspan="2" style="text-align: right;">T: 30,0</td></tr> </table>	Grundpreis		Aufpreis pro Sondermaß		montiert (1 VPE)				B: 40,0		H: 45,0		T: 30,0	
Grundpreis															
Aufpreis pro Sondermaß															
montiert (1 VPE)															
															
B: 40,0															
H: 45,0															
T: 30,0															
<p>HA-3-718 Regal</p> 	<table border="1"> <tr><td>Grundpreis</td><td></td></tr> <tr><td>Aufpreis pro Sondermaß</td><td></td></tr> <tr><td colspan="2">zerlegt (1 VPE)</td></tr> <tr><td colspan="2" style="text-align: right;">  </td></tr> <tr><td colspan="2" style="text-align: right;">B: 40,0</td></tr> <tr><td colspan="2" style="text-align: right;">H: 45,0</td></tr> <tr><td colspan="2" style="text-align: right;">T: 30,0</td></tr> </table>	Grundpreis		Aufpreis pro Sondermaß		zerlegt (1 VPE)				B: 40,0		H: 45,0		T: 30,0	
Grundpreis															
Aufpreis pro Sondermaß															
zerlegt (1 VPE)															
															
B: 40,0															
H: 45,0															
T: 30,0															

<p>HA-3-720 Schrank</p> 	<table border="1"> <tr><td>Grundpreis</td><td></td></tr> <tr><td>Aufpreis pro Sondermaß</td><td></td></tr> <tr><td colspan="2">montiert (1 VPE)</td></tr> <tr><td colspan="2" style="text-align: right;">  </td></tr> <tr><td colspan="2" style="text-align: right;">B: 50,0</td></tr> <tr><td colspan="2" style="text-align: right;">H: 45,0</td></tr> <tr><td colspan="2" style="text-align: right;">T: 30,0</td></tr> </table>	Grundpreis		Aufpreis pro Sondermaß		montiert (1 VPE)				B: 50,0		H: 45,0		T: 30,0	
Grundpreis															
Aufpreis pro Sondermaß															
montiert (1 VPE)															
															
B: 50,0															
H: 45,0															
T: 30,0															
<p>HA-3-721 Schrank</p> 	<table border="1"> <tr><td>Grundpreis</td><td></td></tr> <tr><td>Aufpreis pro Sondermaß</td><td></td></tr> <tr><td colspan="2">montiert (1 VPE)</td></tr> <tr><td colspan="2" style="text-align: right;">  </td></tr> <tr><td colspan="2" style="text-align: right;">B: 50,0</td></tr> <tr><td colspan="2" style="text-align: right;">H: 45,0</td></tr> <tr><td colspan="2" style="text-align: right;">T: 30,0</td></tr> </table>	Grundpreis		Aufpreis pro Sondermaß		montiert (1 VPE)				B: 50,0		H: 45,0		T: 30,0	
Grundpreis															
Aufpreis pro Sondermaß															
montiert (1 VPE)															
															
B: 50,0															
H: 45,0															
T: 30,0															
<p>HA-3-728 Regal</p> 	<table border="1"> <tr><td>Grundpreis</td><td></td></tr> <tr><td>Aufpreis pro Sondermaß</td><td></td></tr> <tr><td colspan="2">zerlegt (1 VPE)</td></tr> <tr><td colspan="2" style="text-align: right;">  </td></tr> <tr><td colspan="2" style="text-align: right;">B: 50,0</td></tr> <tr><td colspan="2" style="text-align: right;">H: 45,0</td></tr> <tr><td colspan="2" style="text-align: right;">T: 30,0</td></tr> </table>	Grundpreis		Aufpreis pro Sondermaß		zerlegt (1 VPE)				B: 50,0		H: 45,0		T: 30,0	
Grundpreis															
Aufpreis pro Sondermaß															
zerlegt (1 VPE)															
															
B: 50,0															
H: 45,0															
T: 30,0															
<p>HA-3-730 Schrank</p> 	<table border="1"> <tr><td>Grundpreis</td><td></td></tr> <tr><td>Aufpreis pro Sondermaß</td><td></td></tr> <tr><td colspan="2">montiert (1 VPE)</td></tr> <tr><td colspan="2" style="text-align: right;">  </td></tr> <tr><td colspan="2" style="text-align: right;">B: 60,0</td></tr> <tr><td colspan="2" style="text-align: right;">H: 45,0</td></tr> <tr><td colspan="2" style="text-align: right;">T: 30,0</td></tr> </table>	Grundpreis		Aufpreis pro Sondermaß		montiert (1 VPE)				B: 60,0		H: 45,0		T: 30,0	
Grundpreis															
Aufpreis pro Sondermaß															
montiert (1 VPE)															
															
B: 60,0															
H: 45,0															
T: 30,0															
<p>HA-3-731 Schrank</p> 	<table border="1"> <tr><td>Grundpreis</td><td></td></tr> <tr><td>Aufpreis pro Sondermaß</td><td></td></tr> <tr><td colspan="2">montiert (1 VPE)</td></tr> <tr><td colspan="2" style="text-align: right;">  </td></tr> <tr><td colspan="2" style="text-align: right;">B: 60,0</td></tr> <tr><td colspan="2" style="text-align: right;">H: 45,0</td></tr> <tr><td colspan="2" style="text-align: right;">T: 30,0</td></tr> </table>	Grundpreis		Aufpreis pro Sondermaß		montiert (1 VPE)				B: 60,0		H: 45,0		T: 30,0	
Grundpreis															
Aufpreis pro Sondermaß															
montiert (1 VPE)															
															
B: 60,0															
H: 45,0															
T: 30,0															
<p>HA-3-738 Regal</p> 	<table border="1"> <tr><td>Grundpreis</td><td></td></tr> <tr><td>Aufpreis pro Sondermaß</td><td></td></tr> <tr><td colspan="2">zerlegt (1 VPE)</td></tr> <tr><td colspan="2" style="text-align: right;">  </td></tr> <tr><td colspan="2" style="text-align: right;">B: 60,0</td></tr> <tr><td colspan="2" style="text-align: right;">H: 45,0</td></tr> <tr><td colspan="2" style="text-align: right;">T: 30,0</td></tr> </table>	Grundpreis		Aufpreis pro Sondermaß		zerlegt (1 VPE)				B: 60,0		H: 45,0		T: 30,0	
Grundpreis															
Aufpreis pro Sondermaß															
zerlegt (1 VPE)															
															
B: 60,0															
H: 45,0															
T: 30,0															

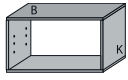

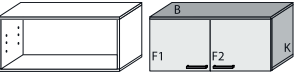











Typenliste

Aufbau-Schränke und Regale
Tiefe: 30 cm - Höhe: 45 cm

Tiefe 30 cm













HA-3-750 Schrank 	Grundpreis	
	Aufpreis pro Sondermaß	
montiert (1 VPE)		
		B: 80,0 H: 45,0 T: 30,0
HA-3-758 Regal 	Grundpreis	
	Aufpreis pro Sondermaß	
zerlegt (1 VPE)		
		B: 80,0 H: 45,0 T: 30,0
HA-3-760 Schrank 	Grundpreis	
	Aufpreis pro Sondermaß	
montiert (1 VPE)		
		B: 100,0 H: 45,0 T: 30,0
HA-3-768 Regal 	Grundpreis	
	Aufpreis pro Sondermaß	
zerlegt (1 VPE)		
		B: 100,0 H: 45,0 T: 30,0

Zusatzausstattung
Tiefe: 30 cm

HA-3-810 Zwischenboden 	Grundpreis	
	Aufpreis pro Sondermaß	
zur seitlichen Montage an Möbeln (1 VPE)		
		B: 10,0 H: 1,9 T: 28,0
HA-3-813 Zwischenboden 	Grundpreis	
	Aufpreis pro Sondermaß	
zur seitlichen Montage an Möbeln (1 VPE)		
		B: 30,0 H: 1,9 T: 28,0
HA-3-814 Zwischenboden 	Grundpreis	
	Aufpreis pro Sondermaß	
zur seitlichen Montage an Möbeln (1 VPE)		
		B: 40,0 H: 1,9 T: 28,0
HA-3-815 Zwischenboden 	Grundpreis	
	Aufpreis pro Sondermaß	
zur seitlichen Montage an Möbeln (1 VPE)		
		B: 50,0 H: 1,9 T: 28,0
HA-3-816 Zwischenboden 	Grundpreis	
	Aufpreis pro Sondermaß	
zur seitlichen Montage an Möbeln (1 VPE)		
		B: 60,0 H: 1,9 T: 28,0
HA-3-818 Zwischenboden 	Grundpreis	
	Aufpreis pro Sondermaß	
zur seitlichen Montage an Möbeln (1 VPE)		
		B: 80,0 H: 1,9 T: 28,0
HA-3-819 Zwischenboden 	Grundpreis	
	Aufpreis pro Sondermaß	
zur seitlichen Montage an Möbeln (1 VPE)		
		B: 100,0 H: 1,9 T: 28,0

Typenliste













Zusatzausstattung
Tiefe: 30 cm

HA-3-823	Schränk-Boden 	Grundpreis	
		Aufpreis pro Sondermaß	
		für Schränke in der Breite 30 cm (1 VPE)	
			B: 26,2 H: 1,9 T: 26,0
HA-3-824	Schränk-Boden 	Grundpreis	
		Aufpreis pro Sondermaß	
		für Schränke in der Breite 40 cm (1 VPE)	
			B: 36,2 H: 1,9 T: 26,0
HA-3-825	Schränk-Boden 	Grundpreis	
		Aufpreis pro Sondermaß	
		für Schränke in der Breite 50 cm (1 VPE)	
			B: 46,2 H: 1,9 T: 26,0
HA-3-826	Schränk-Boden 	Grundpreis	
		Aufpreis pro Sondermaß	
		für Schränke in der Breite 60 cm (1 VPE)	
			B: 56,2 H: 1,9 T: 26,0
HA-3-828	Schränk-Boden 	Grundpreis	
		Aufpreis pro Sondermaß	
		für Schränke in der Breite 80 cm (1 VPE)	
			B: 76,2 H: 1,9 T: 26,0
HA-3-829	Schränk-Boden 	Grundpreis	
		Aufpreis pro Sondermaß	
		für Schränke in der Breite 100 cm (1 VPE)	
			B: 96,2 H: 1,9 T: 26,0

HA-3-870	Kleiderbügelhalter ausziehbar 	Grundpreis	
		zur Montage unter einem Boden	
		B: 4,0 H: 6,0 T: 25,5	

Zusatzausstattung
Tiefe: 30 cm

HANNA[®]
Möbel zur Raumordnung

HA-3-833	Regal-Boden 	Grundpreis	
		Aufpreis pro Sondermaß	
		für Regale in der Breite 30 cm (1 VPE)	
			B: 26,2 H: 1,9 T: 28,0
HA-3-834	Regal-Boden 	Grundpreis	
		Aufpreis pro Sondermaß	
		für Regale in der Breite 40 cm (1 VPE)	
			B: 36,2 H: 1,9 T: 28,0
HA-3-835	Regal-Boden 	Grundpreis	
		Aufpreis pro Sondermaß	
		für Regale in der Breite 50 cm (1 VPE)	
			B: 46,2 H: 1,9 T: 28,0
HA-3-836	Regal-Boden 	Grundpreis	
		Aufpreis pro Sondermaß	
		für Regale in der Breite 60 cm (1 VPE)	
			B: 56,2 H: 1,9 T: 28,0
HA-3-838	Regal-Boden 	Grundpreis	
		Aufpreis pro Sondermaß	
		für Regale in der Breite 80 cm (1 VPE)	
			B: 76,2 H: 1,9 T: 28,0
HA-3-839	Regal-Boden 	Grundpreis	
		Aufpreis pro Sondermaß	
		für Regale in der Breite 100 cm (1 VPE)	
			B: 96,2 H: 1,9 T: 28,0

Tiefe 30 cm

Typenliste

Bodenstehende Schränke und Regale
Tiefe: 45 cm - Höhe: 200 cm

Tiefe: 45 cm - Höhe: 200 cm

Tiefe 45 cm

HA-4-100 Schrank

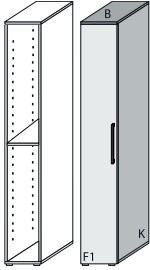

Grundpreis	
Aufpreis Schloss	
Aufpreis pro Sondermaß	

1 höhenverstellbarer Boden hinter der Tür zerlegt (2 VPE)



B: 30,0
H: 200,0
T: 45,0

HA-4-120 Schrank

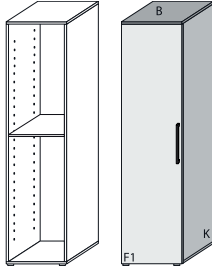

Grundpreis	
Aufpreis Spiegel auf Front 1	
Aufpreis Schloss	
Aufpreis pro Sondermaß	

1 höhenverstellbarer Boden hinter der Tür zerlegt (2 VPE)



B: 50,0
H: 200,0
T: 45,0

HA-4-101 Schrank

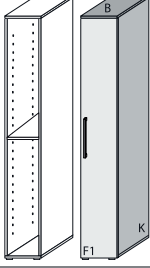

Grundpreis	
Aufpreis Schloss	
Aufpreis pro Sondermaß	

1 höhenverstellbarer Boden hinter der Tür zerlegt (2 VPE)



B: 30,0
H: 200,0
T: 45,0

HA-4-121 Schrank

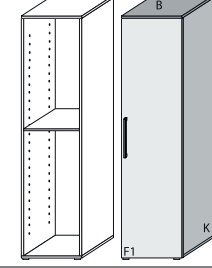

Grundpreis	
Aufpreis Spiegel auf Front 1	
Aufpreis Schloss	
Aufpreis pro Sondermaß	

1 höhenverstellbarer Boden hinter der Tür zerlegt (2 VPE)



B: 50,0
H: 200,0
T: 45,0

HA-4-108 Regal

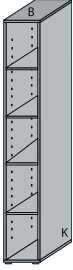

Grundpreis	
Aufpreis pro Sondermaß	

4 höhenverstellbare Böden zerlegt (2 VPE)



B: 30,0
H: 200,0
T: 45,0

HA-4-128 Regal

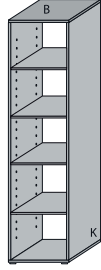

Grundpreis	
Aufpreis pro Sondermaß	

4 höhenverstellbare Böden zerlegt (2 VPE)



B: 50,0
H: 200,0
T: 45,0

HA-4-110 Schrank

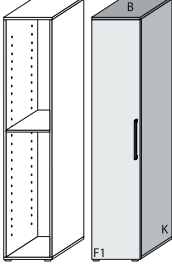

Grundpreis	
Aufpreis Spiegel auf Front 1	
Aufpreis Schloss	
Aufpreis pro Sondermaß	

1 höhenverstellbarer Boden hinter der Tür zerlegt (2 VPE)



B: 40,0
H: 200,0
T: 45,0

HA-4-130 Schrank

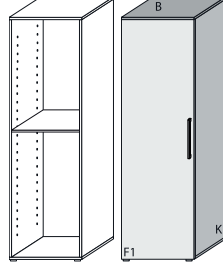

Grundpreis	
Aufpreis Spiegel auf Front 1	
Aufpreis Schloss	
Aufpreis pro Sondermaß	

1 höhenverstellbarer Boden hinter der Tür zerlegt (2 VPE)



B: 60,0
H: 200,0
T: 45,0

HA-4-111 Schrank

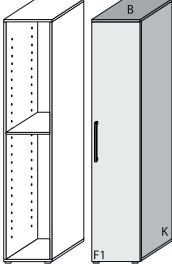

Grundpreis	
Aufpreis Spiegel auf Front 1	
Aufpreis Schloss	
Aufpreis pro Sondermaß	

1 höhenverstellbarer Boden hinter der Tür zerlegt (2 VPE)



B: 40,0
H: 200,0
T: 45,0

HA-4-131 Schrank

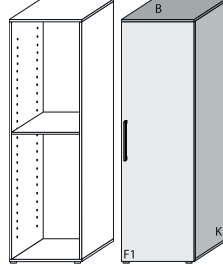

Grundpreis	
Aufpreis Spiegel auf Front 1	
Aufpreis Schloss	
Aufpreis pro Sondermaß	

1 höhenverstellbarer Boden hinter der Tür zerlegt (2 VPE)



B: 60,0
H: 200,0
T: 45,0

HA-4-118 Regal

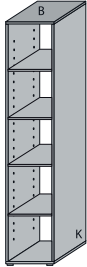

Grundpreis	
Aufpreis pro Sondermaß	

4 höhenverstellbare Böden zerlegt (2 VPE)



B: 40,0
H: 200,0
T: 45,0

HA-4-138 Regal

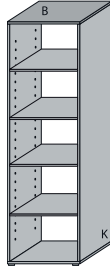

Grundpreis	
Aufpreis pro Sondermaß	

4 höhenverstellbare Böden zerlegt (2 VPE)



B: 60,0
H: 200,0
T: 45,0

Typenliste

Bodenstehende Schränke und Regale
Tiefe: 45 cm - Höhe: 200 cm

Tiefe: 45 cm - Höhe: 152 cm

HA-4-150 Schrank

Grundpreis	
Aufpreis Spiegel auf Front 1	
Aufpreis Spiegel auf Front 2	
Aufpreis pro Sondermaß	

1 höhenverstellbarer Boden hinter den Türen zerlegt (2 VPE)

$\begin{matrix} + & - \\ | & / \\ H & T \\ | & \backslash \\ - & + \\ B & \end{matrix}$

B: 80,0
H: 200,0
T: 45,0

HA-4-200 Schrank

Grundpreis	
Aufpreis Schloss	
Aufpreis pro Sondermaß	

1 höhenverstellbarer Boden hinter der Tür montiert (1 VPE)

$\begin{matrix} + & - \\ | & / \\ H & T \\ | & \backslash \\ - & + \\ B & \end{matrix}$

B: 30,0
H: 152,0
T: 45,0

HA-4-158 Regal

Grundpreis	
Aufpreis pro Sondermaß	

4 höhenverstellbare Böden zerlegt (2 VPE)

$\begin{matrix} + & - \\ | & / \\ H & T \\ | & \backslash \\ - & + \\ B & \end{matrix}$

B: 80,0
H: 200,0
T: 45,0

HA-4-201 Schrank

Grundpreis	
Aufpreis Schloss	
Aufpreis pro Sondermaß	

1 höhenverstellbarer Boden hinter der Tür montiert (1 VPE)

$\begin{matrix} + & - \\ | & / \\ H & T \\ | & \backslash \\ - & + \\ B & \end{matrix}$

B: 30,0
H: 152,0
T: 45,0

HA-4-160 Schrank

Grundpreis	
Aufpreis Spiegel auf Front 1	
Aufpreis Spiegel auf Front 2	
Aufpreis pro Sondermaß	

1 höhenverstellbarer Boden hinter den Türen zerlegt (2 VPE)

$\begin{matrix} + & - \\ | & / \\ H & T \\ | & \backslash \\ - & + \\ B & \end{matrix}$

B: 100,0
H: 200,0
T: 45,0

HA-4-208 Regal

Grundpreis	
Aufpreis pro Sondermaß	

3 höhenverstellbare Böden zerlegt (2 VPE)

$\begin{matrix} + & - \\ | & / \\ H & T \\ | & \backslash \\ - & + \\ B & \end{matrix}$

B: 30,0
H: 152,0
T: 45,0

HA-4-168 Regal

Grundpreis	
Aufpreis pro Sondermaß	

4 höhenverstellbare Böden zerlegt (2 VPE)

$\begin{matrix} + & - \\ | & / \\ H & T \\ | & \backslash \\ - & + \\ B & \end{matrix}$

B: 100,0
H: 200,0
T: 45,0

HA-4-210 Schrank

Grundpreis	
Aufpreis Schloss	
Aufpreis pro Sondermaß	

1 höhenverstellbarer Boden hinter der Tür montiert (1 VPE)

$\begin{matrix} + & - \\ | & / \\ H & T \\ | & \backslash \\ - & + \\ B & \end{matrix}$

B: 40,0
H: 152,0
T: 45,0

HA-4-211 Schrank

Grundpreis	
Aufpreis Schloss	
Aufpreis pro Sondermaß	

1 höhenverstellbarer Boden hinter der Tür montiert (1 VPE)

$\begin{matrix} + & - \\ | & / \\ H & T \\ | & \backslash \\ - & + \\ B & \end{matrix}$

B: 40,0
H: 152,0
T: 45,0

HA-4-218 Regal

Grundpreis	
Aufpreis pro Sondermaß	

3 höhenverstellbare Böden zerlegt (2 VPE)

$\begin{matrix} + & - \\ | & / \\ H & T \\ | & \backslash \\ - & + \\ B & \end{matrix}$

B: 40,0
H: 152,0
T: 45,0











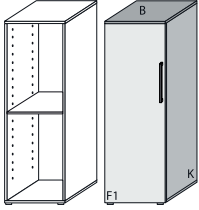

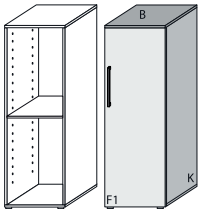
Tiefe 45 cm

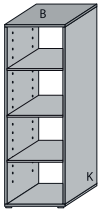

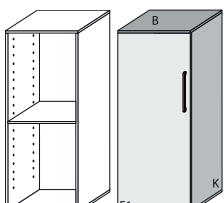

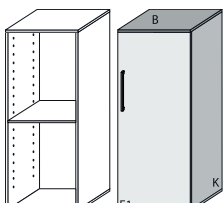

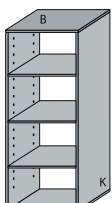

Typenliste

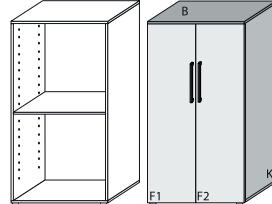
Bodenstehende Schränke und Regale
Tiefe: 45 cm - Höhe: 152 cm

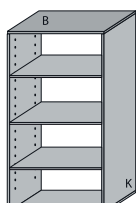
Tiefe 45 cm

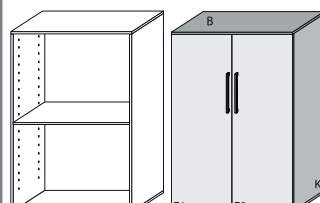
Tiefe: 45 cm - Höhe: 152 cm

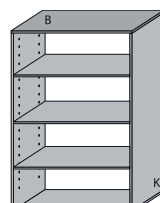
HA-4-220	Schränk	Grundpreis	
		Aufpreis Schloss	
		Aufpreis pro Sondermaß	
		1 höhenverstellbarer Boden hinter der Tür montiert (1 VPE)	
		B: 50,0 H: 152,0 T: 45,0	
HA-4-221	Schränk	Grundpreis	
		Aufpreis Schloss	
		Aufpreis pro Sondermaß	
		1 höhenverstellbarer Boden hinter der Tür montiert (1 VPE)	
		B: 50,0 H: 152,0 T: 45,0	
HA-4-228	Regal	Grundpreis	
		Aufpreis pro Sondermaß	
		3 höhenverstellbare Böden zerlegt (2 VPE)	
			
		B: 50,0 H: 152,0 T: 45,0	
HA-4-230	Schränk	Grundpreis	
		Aufpreis Schloss	
		Aufpreis pro Sondermaß	
		1 höhenverstellbarer Boden hinter der Tür montiert (1 VPE)	
		B: 60,0 H: 152,0 T: 45,0	
HA-4-231	Schränk	Grundpreis	
		Aufpreis Schloss	
		Aufpreis pro Sondermaß	
		1 höhenverstellbarer Boden hinter der Tür montiert (1 VPE)	
		B: 60,0 H: 152,0 T: 45,0	
HA-4-238	Regal	Grundpreis	
		Aufpreis pro Sondermaß	
		3 höhenverstellbare Böden zerlegt (2 VPE)	
			
		B: 60,0 H: 152,0 T: 45,0	

HA-4-250	Schränk	Grundpreis	
		Aufpreis pro Sondermaß	
		1 höhenverstellbarer Boden hinter den Türen montiert (1 VPE)	
			
		B: 80,0 H: 152,0 T: 45,0	
HA-4-258	Regal	Grundpreis	
		Aufpreis pro Sondermaß	
		3 höhenverstellbare Böden zerlegt (2 VPE)	
			
		B: 80,0 H: 152,0 T: 45,0	
HA-4-260	Schränk	Grundpreis	
		Aufpreis pro Sondermaß	
		1 höhenverstellbarer Boden hinter den Türen montiert (1 VPE)	
			
		B: 100,0 H: 152,0 T: 45,0	
HA-4-268	Regal	Grundpreis	
		Aufpreis pro Sondermaß	
		3 höhenverstellbare Böden zerlegt (2 VPE)	
			
		B: 100,0 H: 152,0 T: 45,0	

Typenliste











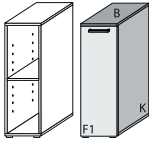

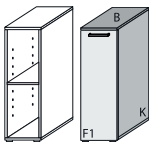
Bodenstehende Schränke und Regale

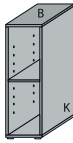

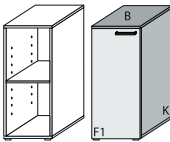

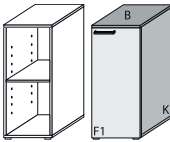

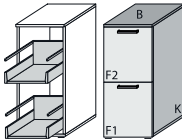



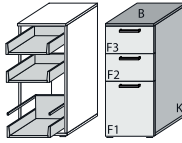

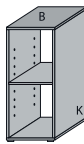
Tiefe: 45 cm - Höhe: 95 cm

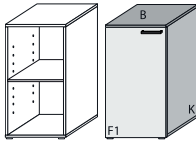
HANNA®

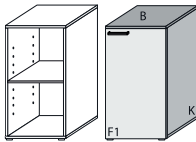
Möbel zur Raumordnung

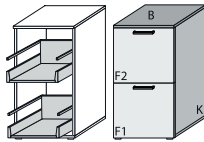
Tiefe: 45 cm - Höhe: 95 cm

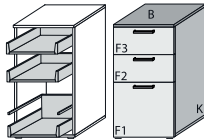
HA-4-300	Schrank	Grundpreis	
		Aufpreis Schloss	
		Aufpreis pro Sondermaß	
		1 höhenverstellbarer Boden hinter der Tür montiert (1 VPE)	
 <p>Tür links angeschlagen</p>			B: 30,0 H: 95,0 T: 45,0
HA-4-301	Schrank	Grundpreis	
		Aufpreis Schloss	
		Aufpreis pro Sondermaß	
		1 höhenverstellbarer Boden hinter der Tür montiert (1 VPE)	
 <p>Tür rechts angeschlagen</p>			B: 30,0 H: 95,0 T: 45,0
HA-4-308	Regal	Grundpreis	
		Aufpreis pro Sondermaß	
		1 höhenverstellbarer Boden zerlegt (1 VPE)	
			B: 30,0 H: 95,0 T: 45,0
HA-4-310	Schrank	Grundpreis	
		Aufpreis Schloss	
		Aufpreis pro Sondermaß	
		1 höhenverstellbarer Boden hinter der Tür montiert (1 VPE)	
			B: 40,0 H: 95,0 T: 45,0
HA-4-311	Schrank	Grundpreis	
		Aufpreis Schloss	
		Aufpreis pro Sondermaß	
		1 höhenverstellbarer Boden hinter der Tür montiert (1 VPE)	
			B: 40,0 H: 95,0 T: 45,0
HA-4-312	Schubkasten-Schrank	Grundpreis	
		Aufpreis Vollauszüge	
		Aufpreis Anti-Rutschmatten	
		Aufpreis pro Sondermaß	
		2 Schubkästen montiert (1 VPE)	
			B: 40,0 H: 95,0 T: 45,0

HA-4-313	Schubkasten-Schrank	Grundpreis	
		Aufpreis Vollauszüge	
		Aufpreis Anti-Rutschmatten	
		Aufpreis pro Sondermaß	
		3 Schubkästen montiert (1 VPE)	
			B: 40,0 H: 95,0 T: 45,0
HA-4-318	Regal	Grundpreis	
		Aufpreis pro Sondermaß	
		1 höhenverstellbarer Boden zerlegt (1 VPE)	
			B: 40,0 H: 95,0 T: 45,0
HA-4-320	Schrank	Grundpreis	
		Aufpreis Schloss	
		Aufpreis pro Sondermaß	
		1 höhenverstellbarer Boden hinter der Tür montiert (1 VPE)	
			B: 50,0 H: 95,0 T: 45,0
HA-4-321	Schrank	Grundpreis	
		Aufpreis Schloss	
		Aufpreis pro Sondermaß	
		1 höhenverstellbarer Boden hinter der Tür montiert (1 VPE)	
			B: 50,0 H: 95,0 T: 45,0
HA-4-322	Schubkasten-Schrank	Grundpreis	
		Aufpreis Vollauszüge	
		Aufpreis Anti-Rutschmatten	
		Aufpreis pro Sondermaß	
		2 Schubkästen montiert (1 VPE)	
			B: 50,0 H: 95,0 T: 45,0
HA-4-323	Schubkasten-Schrank	Grundpreis	
		Aufpreis Vollauszüge	
		Aufpreis Anti-Rutschmatten	
		Aufpreis pro Sondermaß	
		3 Schubkästen montiert (1 VPE)	
			B: 50,0 H: 95,0 T: 45,0

Tiefe 45 cm

Typenliste

Bodenstehende Schränke und Regale











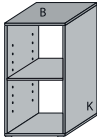

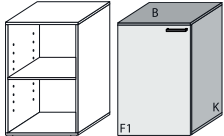
Tiefe: 45 cm - Höhe: 95 cm

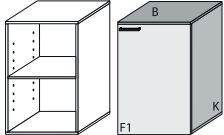

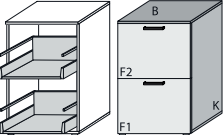

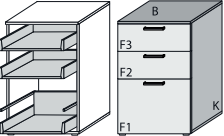

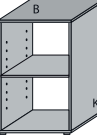



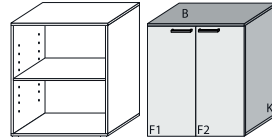

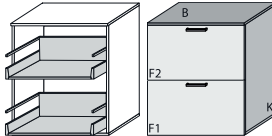
HANNA®

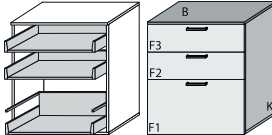
Möbel zur Raumordnung

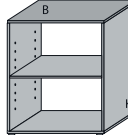
Tiefe: 45 cm - Höhe: 95 cm

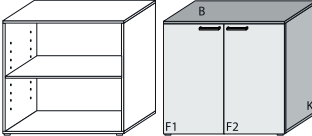
Tiefe 45 cm

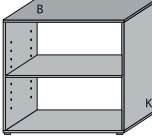
HA-4-328	Regal	Grundpreis	
		Aufpreis pro Sondermaß	
1 höhenverstellbarer Boden zerlegt (1 VPE)			
			B: 50,0 H: 95,0 T: 45,0
HA-4-330	Schrank	Grundpreis	
		Aufpreis Schloss	
Aufpreis pro Sondermaß			
1 höhenverstellbarer Boden hinter der Tür montiert (1 VPE)			
			B: 60,0 H: 95,0 T: 45,0
HA-4-331	Schrank	Grundpreis	
		Aufpreis Schloss	
Aufpreis pro Sondermaß			
1 höhenverstellbarer Boden hinter der Tür montiert (1 VPE)			
			B: 60,0 H: 95,0 T: 45,0
HA-4-332	Schubkasten-Schrank	Grundpreis	
		Aufpreis Vollauszüge	
Aufpreis Anti-Rutschmatten			
Aufpreis pro Sondermaß			
2 Schubkästen montiert (1 VPE)			
			B: 60,0 H: 95,0 T: 45,0
HA-4-333	Schubkasten-Schrank	Grundpreis	
		Aufpreis Vollauszüge	
Aufpreis Anti-Rutschmatten			
Aufpreis pro Sondermaß			
3 Schubkästen montiert (1 VPE)			
			B: 60,0 H: 95,0 T: 45,0
HA-4-338	Regal	Grundpreis	
		Aufpreis pro Sondermaß	
1 höhenverstellbarer Boden zerlegt (1 VPE)			
			B: 60,0 H: 95,0 T: 45,0

HA-4-350	Schrank	Grundpreis	
		Aufpreis pro Sondermaß	
1 höhenverstellbarer Boden hinter den Türen montiert (1 VPE)			
			B: 80,0 H: 95,0 T: 45,0
HA-4-352	Schubkasten-Schrank	Grundpreis	
		Aufpreis Vollauszüge	
Aufpreis Anti-Rutschmatten			
Aufpreis pro Sondermaß			
2 Schubkästen montiert (1 VPE)			
			B: 80,0 H: 95,0 T: 45,0
HA-4-353	Schubkasten-Schrank	Grundpreis	
		Aufpreis Vollauszüge	
Aufpreis Anti-Rutschmatten			
Aufpreis pro Sondermaß			
3 Schubkästen montiert (1 VPE)			
			B: 80,0 H: 95,0 T: 45,0
HA-4-358	Regal	Grundpreis	
		Aufpreis pro Sondermaß	
1 höhenverstellbarer Boden zerlegt (1 VPE)			
			B: 80,0 H: 95,0 T: 45,0
HA-4-360	Schrank	Grundpreis	
		Aufpreis pro Sondermaß	
1 höhenverstellbarer Boden hinter den Türen montiert (1 VPE)			
			B: 100,0 H: 95,0 T: 45,0
HA-4-368	Regal	Grundpreis	
		Aufpreis pro Sondermaß	
1 höhenverstellbarer Boden zerlegt (1 VPE)			
			B: 100,0 H: 95,0 T: 45,0

Typenliste

Bodenstehende Schränke und Regale

Tiefe: 45 cm - Höhe: 47 cm

HANNA®

Möbel zur Raumordnung

Tiefe: 45 cm - Höhe: 47 cm

HA-4-400	Schränk	Grundpreis	
		Aufpreis pro Sondermaß	
montiert (1 VPE)			
			B: 30,0 H: 47,0 T: 45,0
HA-4-401	Schränk	Grundpreis	
		Aufpreis pro Sondermaß	
montiert (1 VPE)			
			B: 30,0 H: 47,0 T: 45,0
HA-4-408	Regal	Grundpreis	
		Aufpreis pro Sondermaß	
zerlegt (1 VPE)			
			B: 30,0 H: 47,0 T: 45,0
HA-4-410	Schränk	Grundpreis	
		Aufpreis pro Sondermaß	
montiert (1 VPE)			
			B: 40,0 H: 47,0 T: 45,0
HA-4-411	Schränk	Grundpreis	
		Aufpreis pro Sondermaß	
montiert (1 VPE)			
			B: 40,0 H: 47,0 T: 45,0
HA-4-418	Regal	Grundpreis	
		Aufpreis pro Sondermaß	
zerlegt (1 VPE)			
			B: 40,0 H: 47,0 T: 45,0

HA-4-420	Schränk	Grundpreis	
		Aufpreis pro Sondermaß	
montiert (1 VPE)			
			B: 50,0 H: 47,0 T: 45,0
HA-4-421	Schränk	Grundpreis	
		Aufpreis pro Sondermaß	
montiert (1 VPE)			
			B: 50,0 H: 47,0 T: 45,0
HA-4-428	Regal	Grundpreis	
		Aufpreis pro Sondermaß	
zerlegt (1 VPE)			
			B: 50,0 H: 47,0 T: 45,0
HA-4-430	Schränk	Grundpreis	
		Aufpreis pro Sondermaß	
montiert (1 VPE)			
			B: 60,0 H: 47,0 T: 45,0
HA-4-431	Schränk	Grundpreis	
		Aufpreis pro Sondermaß	
montiert (1 VPE)			
			B: 60,0 H: 47,0 T: 45,0
HA-4-438	Regal	Grundpreis	
		Aufpreis pro Sondermaß	
zerlegt (1 VPE)			
			B: 60,0 H: 47,0 T: 45,0







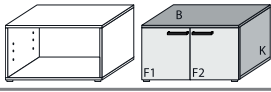

Tiefe 45 cm

Typenliste

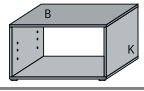
Bodenstehende Schränke und Regale

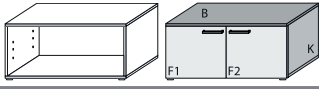
Tiefe: 45 cm - Höhe: 47 cm

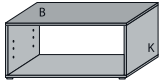
Tiefe 45 cm





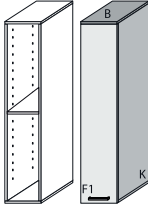
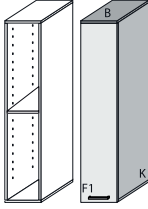
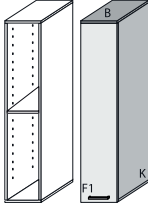
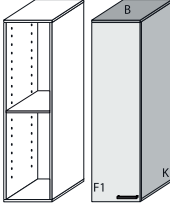
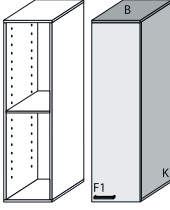
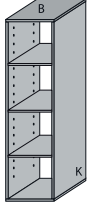

HA-4-450	Schrank	Grundpreis	
		Aufpreis pro Sondermaß	
montiert (1 VPE)			
			B: 80,0 H: 47,0 T: 45,0
HA-4-458	Regal	Grundpreis	
		Aufpreis pro Sondermaß	
zerlegt (1 VPE)			
			B: 80,0 H: 47,0 T: 45,0
HA-4-460	Schrank	Grundpreis	
		Aufpreis pro Sondermaß	
montiert (1 VPE)			
			B: 100,0 H: 47,0 T: 45,0
HA-4-468	Regal	Grundpreis	
		Aufpreis pro Sondermaß	
zerlegt (1 VPE)			
			B: 100,0 H: 47,0 T: 45,0

Typenliste

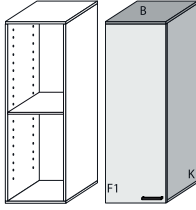
Aufbau-Schränke und Regale
Tiefe: 45 cm - Höhe: 150 cm

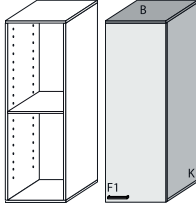
Tiefe: 45 cm - Höhe: 150 cm

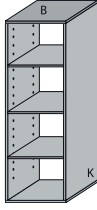
<p>HA-4-500 Schrank</p>  <p>Tür links angeschlagen</p> <p>$\begin{matrix} + & - \\ H & \nearrow \\ T & B \end{matrix}$</p> <p>B: 30,0 H: 150,0 T: 45,0</p>	<p>Grundpreis</p> <p>Aufpreis pro Sondermaß</p> <p>1 höhenverstellbarer Boden hinter der Tür montiert (1 VPE)</p>
<p>HA-4-501 Schrank</p>  <p>Tür rechts angeschlagen</p> <p>$\begin{matrix} + & - \\ H & \nearrow \\ T & B \end{matrix}$</p> <p>B: 30,0 H: 150,0 T: 45,0</p>	<p>Grundpreis</p> <p>Aufpreis pro Sondermaß</p> <p>1 höhenverstellbarer Boden hinter der Tür montiert (1 VPE)</p>
<p>HA-4-508 Regal</p>  <p>$\begin{matrix} + & - \\ H & \nearrow \\ T & B \end{matrix}$</p> <p>B: 30,0 H: 150,0 T: 45,0</p>	<p>Grundpreis</p> <p>Aufpreis pro Sondermaß</p> <p>3 höhenverstellbare Böden zerlegt (2 VPE)</p>
<p>HA-4-510 Schrank</p>  <p>$\begin{matrix} + & - \\ H & \nearrow \\ T & B \end{matrix}$</p> <p>B: 40,0 H: 150,0 T: 45,0</p>	<p>Grundpreis</p> <p>Aufpreis pro Sondermaß</p> <p>1 höhenverstellbarer Boden hinter der Tür montiert (1 VPE)</p>
<p>HA-4-511 Schrank</p>  <p>$\begin{matrix} + & - \\ H & \nearrow \\ T & B \end{matrix}$</p> <p>B: 40,0 H: 150,0 T: 45,0</p>	<p>Grundpreis</p> <p>Aufpreis pro Sondermaß</p> <p>1 höhenverstellbarer Boden hinter der Tür montiert (1 VPE)</p>
<p>HA-4-518 Regal</p>  <p>$\begin{matrix} + & - \\ H & \nearrow \\ T & B \end{matrix}$</p> <p>B: 40,0 H: 150,0 T: 45,0</p>	<p>Grundpreis</p> <p>Aufpreis pro Sondermaß</p> <p>3 höhenverstellbare Böden zerlegt (2 VPE)</p>

<p>HA-4-520 Schrank</p>  <p>$\begin{matrix} + & - \\ H & \nearrow \\ T & B \end{matrix}$</p> <p>B: 50,0 H: 150,0 T: 45,0</p>	<p>Grundpreis</p> <p>Aufpreis pro Sondermaß</p> <p>1 höhenverstellbarer Boden hinter der Tür montiert (1 VPE)</p>
<p>HA-4-521 Schrank</p>  <p>$\begin{matrix} + & - \\ H & \nearrow \\ T & B \end{matrix}$</p> <p>B: 50,0 H: 150,0 T: 45,0</p>	<p>Grundpreis</p> <p>Aufpreis pro Sondermaß</p> <p>1 höhenverstellbarer Boden hinter der Tür montiert (1 VPE)</p>
<p>HA-4-528 Regal</p>  <p>$\begin{matrix} + & - \\ H & \nearrow \\ T & B \end{matrix}$</p> <p>B: 50,0 H: 150,0 T: 45,0</p>	<p>Grundpreis</p> <p>Aufpreis pro Sondermaß</p> <p>3 höhenverstellbare Böden zerlegt (2 VPE)</p>
<p>HA-4-530 Schrank</p>  <p>$\begin{matrix} + & - \\ H & \nearrow \\ T & B \end{matrix}$</p> <p>B: 60,0 H: 150,0 T: 45,0</p>	<p>Grundpreis</p> <p>Aufpreis pro Sondermaß</p> <p>1 höhenverstellbarer Boden hinter der Tür montiert (1 VPE)</p>
<p>HA-4-531 Schrank</p>  <p>$\begin{matrix} + & - \\ H & \nearrow \\ T & B \end{matrix}$</p> <p>B: 60,0 H: 150,0 T: 45,0</p>	<p>Grundpreis</p> <p>Aufpreis pro Sondermaß</p> <p>1 höhenverstellbarer Boden hinter der Tür montiert (1 VPE)</p>
<p>HA-4-538 Regal</p>  <p>$\begin{matrix} + & - \\ H & \nearrow \\ T & B \end{matrix}$</p> <p>B: 60,0 H: 150,0 T: 45,0</p>	<p>Grundpreis</p> <p>Aufpreis pro Sondermaß</p> <p>3 höhenverstellbare Böden zerlegt (2 VPE)</p>

Typenliste

Aufbau-Schränke und Regale
Tiefe: 45 cm - Höhe: 150 cm

Tiefe: 45 cm - Höhe: 93 cm

Tiefe 45 cm

HA-4-550 Schrank

Grundpreis	
Aufpreis pro Sondermaß	

1 höhenverstellbarer Boden hinter den Türen montiert (1 VPE)

B: 80,0
H: 150,0
T: 45,0

HA-4-600 Schrank

Grundpreis	
Aufpreis pro Sondermaß	

1 höhenverstellbarer Boden hinter der Tür montiert (1 VPE)

Tür links angeschlagen

B: 30,0
H: 93,0
T: 45,0

HA-4-558 Regal

Grundpreis	
Aufpreis pro Sondermaß	

3 höhenverstellbare Böden zerlegt (2 VPE)

B: 80,0
H: 150,0
T: 45,0

HA-4-601 Schrank

Grundpreis	
Aufpreis pro Sondermaß	

1 höhenverstellbarer Boden hinter der Tür montiert (1 VPE)

Tür rechts angeschlagen

B: 30,0
H: 93,0
T: 45,0

HA-4-560 Schrank

Grundpreis	
Aufpreis pro Sondermaß	

1 höhenverstellbarer Boden hinter den Türen montiert (1 VPE)

B: 100,0
H: 150,0
T: 45,0

HA-4-608 Regal

Grundpreis	
Aufpreis pro Sondermaß	

1 höhenverstellbarer Boden zerlegt (1 VPE)

B: 30,0
H: 93,0
T: 45,0

HA-4-568 Regal

Grundpreis	
Aufpreis pro Sondermaß	

3 höhenverstellbare Böden zerlegt (2 VPE)

B: 100,0
H: 150,0
T: 45,0

HA-4-610 Schrank

Grundpreis	
Aufpreis pro Sondermaß	

1 höhenverstellbarer Boden hinter der Tür montiert (1 VPE)

B: 40,0
H: 93,0
T: 45,0

HA-4-611 Schrank

Grundpreis	
Aufpreis pro Sondermaß	

1 höhenverstellbarer Boden hinter der Tür montiert (1 VPE)

B: 40,0
H: 93,0
T: 45,0

HA-4-618 Regal

Grundpreis	
Aufpreis pro Sondermaß	











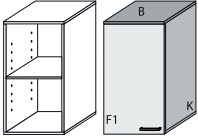

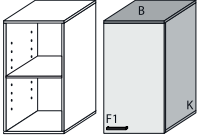
1 höhenverstellbarer Boden zerlegt (1 VPE)

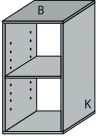

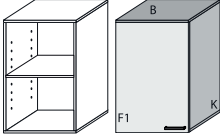

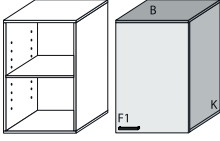

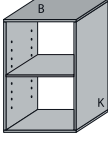

B: 40,0
H: 93,0
T: 45,0

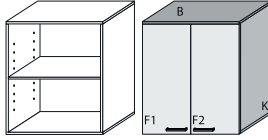
Typenliste

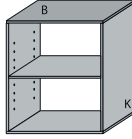
Aufbau-Schränke und Regale
Tiefe: 45 cm - Höhe: 93 cm

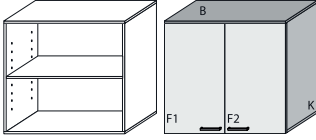
Tiefe: 45 cm - Höhe: 93 cm

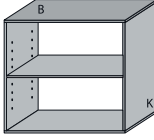
<p>HA-4-620 Schrank</p>  <p>1 höhenverstellbarer Boden hinter der Tür montiert (1 VPE)</p> <p>  B: 50,0 H: 93,0 T: 45,0 </p>	<p>Grundpreis</p> <p>Aufpreis pro Sondermaß</p>
<p>HA-4-621 Schrank</p>  <p>1 höhenverstellbarer Boden hinter der Tür montiert (1 VPE)</p> <p>  B: 50,0 H: 93,0 T: 45,0 </p>	<p>Grundpreis</p> <p>Aufpreis pro Sondermaß</p>
<p>HA-4-628 Regal</p>  <p>1 höhenverstellbarer Boden zerlegt (1 VPE)</p> <p>  B: 50,0 H: 93,0 T: 45,0 </p>	<p>Grundpreis</p> <p>Aufpreis pro Sondermaß</p>
<p>HA-4-630 Schrank</p>  <p>1 höhenverstellbarer Boden hinter der Tür montiert (1 VPE)</p> <p>  B: 60,0 H: 93,0 T: 45,0 </p>	<p>Grundpreis</p> <p>Aufpreis pro Sondermaß</p>
<p>HA-4-631 Schrank</p>  <p>1 höhenverstellbarer Boden hinter der Tür montiert (1 VPE)</p> <p>  B: 60,0 H: 93,0 T: 45,0 </p>	<p>Grundpreis</p> <p>Aufpreis pro Sondermaß</p>
<p>HA-4-638 Regal</p>  <p>1 höhenverstellbarer Boden zerlegt (1 VPE)</p> <p>  B: 60,0 H: 93,0 T: 45,0 </p>	<p>Grundpreis</p> <p>Aufpreis pro Sondermaß</p>

<p>HA-4-650 Schrank</p>  <p>1 höhenverstellbarer Boden hinter den Türen montiert (1 VPE)</p> <p>  B: 80,0 H: 93,0 T: 45,0 </p>	<p>Grundpreis</p> <p>Aufpreis pro Sondermaß</p>
<p>HA-4-658 Regal</p>  <p>1 höhenverstellbarer Boden zerlegt (1 VPE)</p> <p>  B: 80,0 H: 93,0 T: 45,0 </p>	<p>Grundpreis</p> <p>Aufpreis pro Sondermaß</p>
<p>HA-4-660 Schrank</p>  <p>1 höhenverstellbarer Boden hinter den Türen montiert (1 VPE)</p> <p>  B: 100,0 H: 93,0 T: 45,0 </p>	<p>Grundpreis</p> <p>Aufpreis pro Sondermaß</p>
<p>HA-4-668 Regal</p>  <p>1 höhenverstellbarer Boden zerlegt (1 VPE)</p> <p>  B: 100,0 H: 93,0 T: 45,0 </p>	<p>Grundpreis</p> <p>Aufpreis pro Sondermaß</p>



Tiefe 45 cm



Typenliste

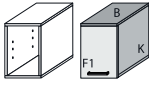

Aufbau-Schränke und Regale
Tiefe: 45 cm - Höhe: 45 cm

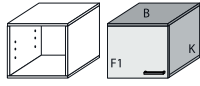

Tiefe: 45 cm - Höhe: 45 cm

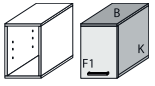

Tiefe 45 cm

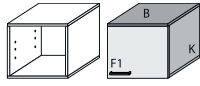

HA-4-700 Schrank  Tür links angeschlagen	Grundpreis	
	Aufpreis pro Sondermaß	
montiert (1 VPE)  B: 30,0 H: 45,0 T: 45,0		



HA-4-720 Schrank 	Grundpreis	
	Aufpreis pro Sondermaß	
montiert (1 VPE)  B: 50,0 H: 45,0 T: 45,0		



HA-4-701 Schrank  Tür rechts angeschlagen	Grundpreis	
	Aufpreis pro Sondermaß	
montiert (1 VPE)  B: 30,0 H: 45,0 T: 45,0		

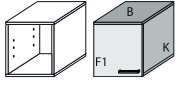

HA-4-721 Schrank 	Grundpreis	
	Aufpreis pro Sondermaß	
montiert (1 VPE)  B: 50,0 H: 45,0 T: 45,0		

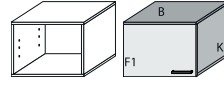

HA-4-708 Regal 	Grundpreis	
	Aufpreis pro Sondermaß	
zerlegt (1 VPE)  B: 30,0 H: 45,0 T: 45,0		

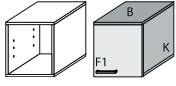

HA-4-728 Regal 	Grundpreis	
	Aufpreis pro Sondermaß	
zerlegt (1 VPE)  B: 50,0 H: 45,0 T: 45,0		

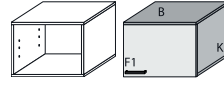

HA-4-710 Schrank 	Grundpreis	
	Aufpreis pro Sondermaß	
montiert (1 VPE)  B: 40,0 H: 45,0 T: 45,0		

HA-4-730 Schrank 	Grundpreis	
	Aufpreis pro Sondermaß	
montiert (1 VPE)  B: 60,0 H: 45,0 T: 45,0		

HA-4-711 Schrank 	Grundpreis	
	Aufpreis pro Sondermaß	
montiert (1 VPE)  B: 40,0 H: 45,0 T: 45,0		



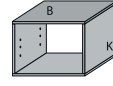



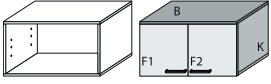

HA-4-731 Schrank 	Grundpreis	
	Aufpreis pro Sondermaß	
montiert (1 VPE)  B: 60,0 H: 45,0 T: 45,0		

HA-4-718 Regal 	Grundpreis	
	Aufpreis pro Sondermaß	
zerlegt (1 VPE)  B: 40,0 H: 45,0 T: 45,0		

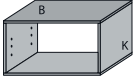
HA-4-738 Regal 	Grundpreis	
	Aufpreis pro Sondermaß	
zerlegt (1 VPE)  B: 60,0 H: 45,0 T: 45,0		

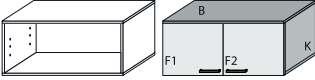

















Typenliste

Aufbau-Schränke und Regale
Tiefe: 45 cm - Höhe: 45 cm

HA-4-750 Schrank 	Grundpreis	
	Aufpreis pro Sondermaß	
montiert (1 VPE)		
		B: 80,0 H: 45,0 T: 45,0
HA-4-758 Regal 	Grundpreis	
	Aufpreis pro Sondermaß	
zerlegt (1 VPE)		
		B: 80,0 H: 45,0 T: 45,0
HA-4-760 Schrank 	Grundpreis	
	Aufpreis pro Sondermaß	
montiert (1 VPE)		
		B: 100,0 H: 45,0 T: 45,0
HA-4-768 Regal 	Grundpreis	
	Aufpreis pro Sondermaß	
zerlegt (1 VPE)		
		B: 100,0 H: 45,0 T: 45,0

Zustausstattung
Tiefe: 45 cm













HANNA[®]
Möbel zur Raumordnung

HA-4-802 Arbeitsplatte 	Grundpreis	
	Aufpreis pro Sondermaß	
zur seitlichen Montage an Möbeln (1 VPE)		
		B: 60,0 H: 7,0 T: 45,0
HA-4-806 Arbeitsplatte 	Grundpreis	
	Aufpreis pro Sondermaß	
zur seitlichen Montage an Möbeln (1 VPE)		
		B: 120,0 H: 7,0 T: 45,0
HA-4-810 Zwischenboden 	Grundpreis	
	Aufpreis pro Sondermaß	
zur seitlichen Montage an Möbeln (1 VPE)		
		B: 10,0 H: 1,9 T: 43,0
HA-4-813 Zwischenboden 	Grundpreis	
	Aufpreis pro Sondermaß	
zur seitlichen Montage an Möbeln (1 VPE)		
		B: 30,0 H: 1,9 T: 43,0
HA-4-814 Zwischenboden 	Grundpreis	
	Aufpreis pro Sondermaß	
zur seitlichen Montage an Möbeln (1 VPE)		
		B: 40,0 H: 1,9 T: 43,0
HA-4-815 Zwischenboden 	Grundpreis	
	Aufpreis pro Sondermaß	
zur seitlichen Montage an Möbeln (1 VPE)		
		B: 50,0 H: 1,9 T: 43,0
HA-4-816 Zwischenboden 	Grundpreis	
	Aufpreis pro Sondermaß	
zur seitlichen Montage an Möbeln (1 VPE)		
		B: 60,0 H: 1,9 T: 43,0
HA-4-818 Zwischenboden 	Grundpreis	
	Aufpreis pro Sondermaß	
zur seitlichen Montage an Möbeln (1 VPE)		
		B: 80,0 H: 1,9 T: 43,0
HA-4-819 Zwischenboden 	Grundpreis	
	Aufpreis pro Sondermaß	
zur seitlichen Montage an Möbeln (1 VPE)		
		B: 100,0 H: 1,9 T: 43,0

Tiefe 45 cm













Typenliste









Zustausstattung
Tiefe: 45 cm









HA-4-823	Schränk-Boden	Grundpreis	
		Aufpreis pro Sondermaß	
		für Schränke in der Breite 30 cm (1 VPE)	
		B: 26,2	
		H: 1,9	
		T: 41,0	
			
HA-4-824	Schränk-Boden	Grundpreis	
		Aufpreis pro Sondermaß	
		für Schränke in der Breite 40 cm (1 VPE)	
		B: 36,2	
		H: 1,9	
		T: 41,0	
			
HA-4-825	Schränk-Boden	Grundpreis	
		Aufpreis pro Sondermaß	
		für Schränke in der Breite 50 cm (1 VPE)	
		B: 46,2	
		H: 1,9	
		T: 41,0	
			
HA-4-826	Schränk-Boden	Grundpreis	
		Aufpreis pro Sondermaß	
		für Schränke in der Breite 60 cm (1 VPE)	
		B: 56,2	
		H: 1,9	
		T: 41,0	
			
HA-4-828	Schränk-Boden	Grundpreis	
		Aufpreis pro Sondermaß	
		für Schränke in der Breite 80 cm (1 VPE)	
		B: 76,2	
		H: 1,9	
		T: 41,0	
			
HA-4-829	Schränk-Boden	Grundpreis	
		Aufpreis pro Sondermaß	
		für Schränke in der Breite 100 cm (1 VPE)	
		B: 96,2	
		H: 1,9	
		T: 41,0	
			

Zustausstattung
Tiefe: 45 cm

HANNA[®]
Möbel zur Raumordnung

HA-4-833	Regal-Boden	Grundpreis	
		Aufpreis pro Sondermaß	
		für Regale in der Breite 30 cm (1 VPE)	
		B: 26,2	
		H: 1,9	
		T: 43,0	
			
HA-4-834	Regal-Boden	Grundpreis	
		Aufpreis pro Sondermaß	
		für Regale in der Breite 40 cm (1 VPE)	
		B: 36,2	
		H: 1,9	
		T: 43,0	
			
HA-4-835	Regal-Boden	Grundpreis	
		Aufpreis pro Sondermaß	
		für Regale in der Breite 50 cm (1 VPE)	
		B: 46,2	
		H: 1,9	
		T: 43,0	
			
HA-4-836	Regal-Boden	Grundpreis	
		Aufpreis pro Sondermaß	
		für Regale in der Breite 60 cm (1 VPE)	
		B: 56,2	
		H: 1,9	
		T: 43,0	
			
HA-4-838	Regal-Boden	Grundpreis	
		Aufpreis pro Sondermaß	
		für Regale in der Breite 80 cm (1 VPE)	
		B: 76,2	
		H: 1,9	
		T: 43,0	
			
HA-4-839	Regal-Boden	Grundpreis	
		Aufpreis pro Sondermaß	
		für Regale in der Breite 100 cm (1 VPE)	
		B: 96,2	
		H: 1,9	
		T: 43,0	
			









HA-4-844	Innen-Schubkasten	Grundpreis	
		Aufpreis Vollauszug	
		Aufpreis Anti-Rutschmatte	
		Aufpreis pro Sondermaß	
		für Schränke in der Breite 40 cm (1 VPE)	
		B: 36,2	
		H: 9,0	
		T: 35,0	
			
HA-4-845	Innen-Schubkasten	Grundpreis	
		Aufpreis Vollauszug	
		Aufpreis Anti-Rutschmatte	
		Aufpreis pro Sondermaß	
		für Schränke in der Breite 50 cm (1 VPE)	
		B: 46,2	
		H: 9,0	
		T: 35,0	
			
HA-4-846	Innen-Schubkasten	Grundpreis	
		Aufpreis Vollauszug	
		Aufpreis Anti-Rutschmatte	
		Aufpreis pro Sondermaß	
		für Schränke in der Breite 60 cm (1 VPE)	
		B: 56,2	
		H: 9,0	
		T: 35,0	
			
HA-4-848	Innen-Schubkasten	Grundpreis	
		Aufpreis Vollauszug	
		Aufpreis Anti-Rutschmatte	
		Aufpreis pro Sondermaß	
		für Schränke in der Breite 80 cm (1 VPE)	
		B: 76,2	
		H: 9,0	
		T: 35,0	
			

HA-4-854	Auszug-Boden	Grundpreis	
		Aufpreis Vollauszug	
		Aufpreis Anti-Rutschmatte	
		Aufpreis pro Sondermaß	
		für Schränke in der Breite 40 cm (1 VPE)	
		B: 36,2	
		H: 6,5	
		T: 35,0	
			
HA-4-855	Auszug-Boden	Grundpreis	
		Aufpreis Vollauszug	
		Aufpreis Anti-Rutschmatte	
		Aufpreis pro Sondermaß	
		für Schränke in der Breite 50 cm (1 VPE)	
		B: 46,2	
		H: 6,5	
		T: 35,0	
			
HA-4-856	Auszug-Boden	Grundpreis	
		Aufpreis Vollauszug	
		Aufpreis Anti-Rutschmatte	
		Aufpreis pro Sondermaß	
		für Schränke in der Breite 60 cm (1 VPE)	
		B: 56,2	
		H: 6,5	
		T: 35,0	
			
HA-4-858	Auszug-Boden	Grundpreis	
		Aufpreis Vollauszug	
		Aufpreis Anti-Rutschmatte	
		Aufpreis pro Sondermaß	
		für Schränke in der Breite 80 cm (1 VPE)	
		B: 76,2	
		H: 6,5	
		T: 35,0	
			

Typenliste

Zusatzausstattung

Tiefe: 45 cm

HA-4-864 Boden für Getränkekösten  	Grundpreis	
	Aufpreis Anti-Rutschmatte	
	Aufpreis pro Sondermaß	
	für Schränke/Regale in der Breite 40 cm (1 VPE)	
HA-4-865 Boden für Getränkekösten  	Grundpreis	
	Aufpreis Anti-Rutschmatte	
	Aufpreis pro Sondermaß	
	für Schränke/Regale in der Breite 50 cm (1 VPE)	
HA-4-866 Boden für Getränkekösten  	Grundpreis	
	Aufpreis Anti-Rutschmatte	
	Aufpreis pro Sondermaß	
	für Schränke/Regale in der Breite 60 cm (1 VPE)	
HA-4-868 Boden für Getränkekösten  	Grundpreis	
	Aufpreis Anti-Rutschmatte	
	Aufpreis pro Sondermaß	
	für Schränke/Regale in der Breite 80 cm (1 VPE)	

HA-4-870 Kleiderbügelhalter ausziehbar 	Grundpreis	
	zur Montage unter einem Boden	
		B: 4,0 H: 6,0 T: 30,5



Weitere mögliche Zusatzausstattung:
Kleiderstangen auf Seite 46



Typenliste

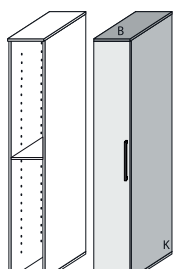

Bodenstehende Schränke und Regale
Tiefe: 60 cm - Höhe: 200 cm

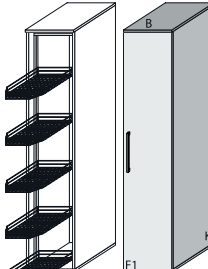

Tiefe: 60 cm - Höhe: 200 cm

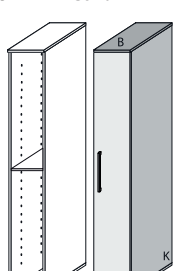

Tiefe 60 cm

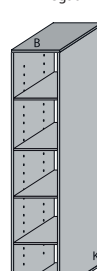

HA-6-100 Schrank 	Grundpreis	
	Aufpreis Schloss	
	Aufpreis pro Sondermaß	
1 höhenverstellbarer Boden hinter der Tür zerlegt (2 VPE)		
		B: 30,0 H: 200,0 T: 60,0

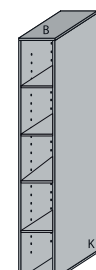

HA-6-116 Apotheke-Schrank 	Grundpreis	
	Aufpreis pro Sondermaß	
5 Ablagekörbe Tür mit Weitwinkelscharnieren rechts vom Schrank muss 30 cm Platz für die geöffnete Tür sein montiert (1 VPE)		
		B: 40,0 H: 200,0 T: 60,0

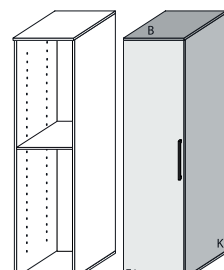

HA-6-101 Schrank 	Grundpreis	
	Aufpreis Schloss	
	Aufpreis pro Sondermaß	
1 höhenverstellbarer Boden hinter der Tür zerlegt (2 VPE)		
		B: 30,0 H: 200,0 T: 60,0

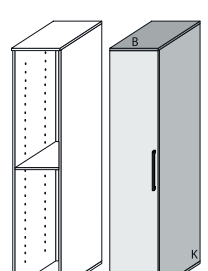

HA-6-118 Regal 	Grundpreis	
	Aufpreis pro Sondermaß	
4 höhenverstellbare Böden zerlegt (2 VPE)		
		B: 40,0 H: 200,0 T: 60,0

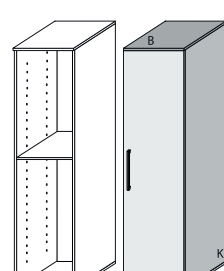

HA-6-108 Regal 	Grundpreis	
	Aufpreis pro Sondermaß	
4 höhenverstellbare Böden zerlegt (2 VPE)		
		B: 30,0 H: 200,0 T: 60,0

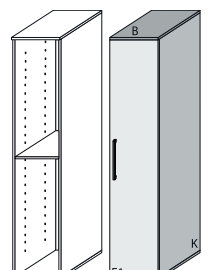

HA-6-120 Schrank 	Grundpreis	
	Aufpreis Spiegel auf Front 1	
	Aufpreis Schloss	
	Aufpreis pro Sondermaß	
1 höhenverstellbarer Boden hinter der Tür zerlegt (2 VPE)		
		B: 50,0 H: 200,0 T: 60,0

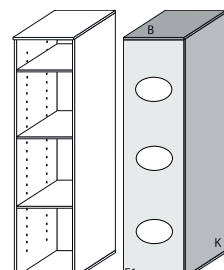

HA-6-110 Schrank 	Grundpreis	
	Aufpreis Spiegel auf Front 1	
	Aufpreis Schloss	
	Aufpreis pro Sondermaß	
1 höhenverstellbarer Boden hinter der Tür zerlegt (2 VPE)		
		B: 40,0 H: 200,0 T: 60,0

HA-6-121 Schrank 	Grundpreis	
	Aufpreis Spiegel auf Front 1	
	Aufpreis Schloss	
	Aufpreis pro Sondermaß	
1 höhenverstellbarer Boden hinter der Tür zerlegt (2 VPE)		
		B: 50,0 H: 200,0 T: 60,0

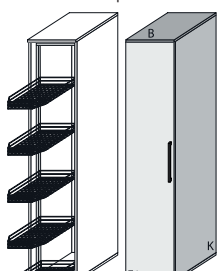
HA-6-111 Schrank 	Grundpreis	
	Aufpreis Spiegel auf Front 1	
	Aufpreis Schloss	
	Aufpreis pro Sondermaß	
1 höhenverstellbarer Boden hinter der Tür zerlegt (2 VPE)		
		B: 40,0 H: 200,0 T: 60,0

HA-6-124 Wäsche-Schrank 	Grundpreis	
	Aufpreis pro Sondermaß	
3 Einwurflöcher in der Tür Umlaufprofil der Löcher in Grau oder Schwarz 3 höhenverstellbare Böden hinter der Tür zerlegt (2 VPE)		
	Tür links angeschlagen 	B: 50,0 H: 200,0 T: 60,0

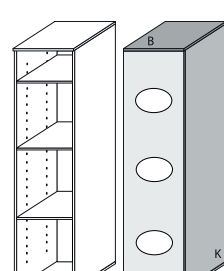









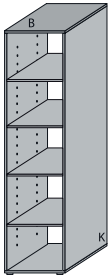



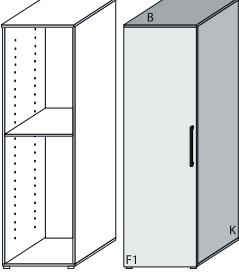



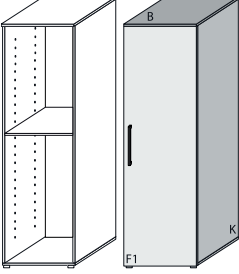



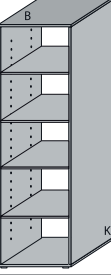

HA-6-115 Apotheke-Schrank 	Grundpreis	
	Aufpreis pro Sondermaß	
5 Ablagekörbe Tür mit Weitwinkelscharnieren links vom Schrank muss 30 cm Platz für die geöffnete Tür sein montiert (1 VPE)		
		B: 40,0 H: 200,0 T: 60,0

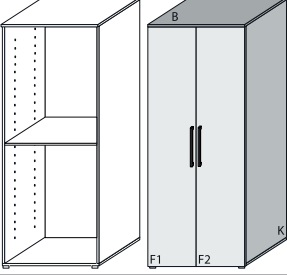



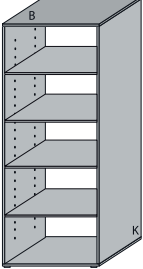

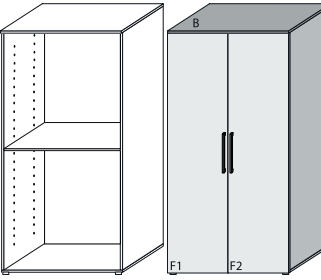

HA-6-125 Wäsche-Schrank 	Grundpreis	
	Aufpreis pro Sondermaß	
3 Einwurflöcher in der Tür Umlaufprofil der Löcher in Grau oder Schwarz 3 höhenverstellbare Böden hinter der Tür zerlegt (2 VPE)		
	Tür rechts angeschlagen 	B: 50,0 H: 200,0 T: 60,0

Typenliste

Bodenstehende Schränke und Regale
Tiefe: 60 cm - Höhe: 200 cm

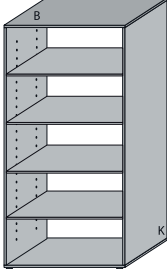
Tiefe: 60 cm - Höhe: 200 cm

<p>HA-6-128 Regal</p> 	<table border="1"> <tr><td>Grundpreis</td><td></td></tr> <tr><td>Aufpreis pro Sondermaß</td><td></td></tr> <tr><td colspan="2">4 höhenverstellbare Böden zerlegt (2 VPE)</td></tr> <tr><td colspan="2" style="text-align: right;">  </td></tr> <tr><td colspan="2" style="text-align: right;">B: 50,0</td></tr> <tr><td colspan="2" style="text-align: right;">H: 200,0</td></tr> <tr><td colspan="2" style="text-align: right;">T: 60,0</td></tr> </table>	Grundpreis		Aufpreis pro Sondermaß		4 höhenverstellbare Böden zerlegt (2 VPE)				B: 50,0		H: 200,0		T: 60,0					
Grundpreis																			
Aufpreis pro Sondermaß																			
4 höhenverstellbare Böden zerlegt (2 VPE)																			
																			
B: 50,0																			
H: 200,0																			
T: 60,0																			
<p>HA-6-130 Schrank</p> 	<table border="1"> <tr><td>Grundpreis</td><td></td></tr> <tr><td>Aufpreis Spiegel auf Front 1</td><td></td></tr> <tr><td>Aufpreis Schloss</td><td></td></tr> <tr><td>Aufpreis pro Sondermaß</td><td></td></tr> <tr><td colspan="2">1 höhenverstellbarer Boden hinter der Tür zerlegt (2 VPE)</td></tr> <tr><td colspan="2" style="text-align: right;">  </td></tr> <tr><td colspan="2" style="text-align: right;">B: 60,0</td></tr> <tr><td colspan="2" style="text-align: right;">H: 200,0</td></tr> <tr><td colspan="2" style="text-align: right;">T: 60,0</td></tr> </table>	Grundpreis		Aufpreis Spiegel auf Front 1		Aufpreis Schloss		Aufpreis pro Sondermaß		1 höhenverstellbarer Boden hinter der Tür zerlegt (2 VPE)				B: 60,0		H: 200,0		T: 60,0	
Grundpreis																			
Aufpreis Spiegel auf Front 1																			
Aufpreis Schloss																			
Aufpreis pro Sondermaß																			
1 höhenverstellbarer Boden hinter der Tür zerlegt (2 VPE)																			
																			
B: 60,0																			
H: 200,0																			
T: 60,0																			
<p>HA-6-131 Schrank</p> 	<table border="1"> <tr><td>Grundpreis</td><td></td></tr> <tr><td>Aufpreis Spiegel auf Front 1</td><td></td></tr> <tr><td>Aufpreis Schloss</td><td></td></tr> <tr><td>Aufpreis pro Sondermaß</td><td></td></tr> <tr><td colspan="2">1 höhenverstellbarer Boden hinter der Tür zerlegt (2 VPE)</td></tr> <tr><td colspan="2" style="text-align: right;">  </td></tr> <tr><td colspan="2" style="text-align: right;">B: 60,0</td></tr> <tr><td colspan="2" style="text-align: right;">H: 200,0</td></tr> <tr><td colspan="2" style="text-align: right;">T: 60,0</td></tr> </table>	Grundpreis		Aufpreis Spiegel auf Front 1		Aufpreis Schloss		Aufpreis pro Sondermaß		1 höhenverstellbarer Boden hinter der Tür zerlegt (2 VPE)				B: 60,0		H: 200,0		T: 60,0	
Grundpreis																			
Aufpreis Spiegel auf Front 1																			
Aufpreis Schloss																			
Aufpreis pro Sondermaß																			
1 höhenverstellbarer Boden hinter der Tür zerlegt (2 VPE)																			
																			
B: 60,0																			
H: 200,0																			
T: 60,0																			
<p>HA-6-138 Regal</p> 	<table border="1"> <tr><td>Grundpreis</td><td></td></tr> <tr><td>Aufpreis pro Sondermaß</td><td></td></tr> <tr><td colspan="2">4 höhenverstellbare Böden zerlegt (2 VPE)</td></tr> <tr><td colspan="2" style="text-align: right;">  </td></tr> <tr><td colspan="2" style="text-align: right;">B: 60,0</td></tr> <tr><td colspan="2" style="text-align: right;">H: 200,0</td></tr> <tr><td colspan="2" style="text-align: right;">T: 60,0</td></tr> </table>	Grundpreis		Aufpreis pro Sondermaß		4 höhenverstellbare Böden zerlegt (2 VPE)				B: 60,0		H: 200,0		T: 60,0					
Grundpreis																			
Aufpreis pro Sondermaß																			
4 höhenverstellbare Böden zerlegt (2 VPE)																			
																			
B: 60,0																			
H: 200,0																			
T: 60,0																			
<p>HA-6-150 Schrank</p> 	<table border="1"> <tr><td>Grundpreis</td><td></td></tr> <tr><td>Aufpreis Spiegel auf Front 1</td><td></td></tr> <tr><td>Aufpreis Spiegel auf Front 2</td><td></td></tr> <tr><td>Aufpreis pro Sondermaß</td><td></td></tr> <tr><td colspan="2">1 höhenverstellbarer Boden hinter den Türen zerlegt (2 VPE)</td></tr> <tr><td colspan="2" style="text-align: right;">  </td></tr> <tr><td colspan="2" style="text-align: right;">B: 80,0</td></tr> <tr><td colspan="2" style="text-align: right;">H: 200,0</td></tr> <tr><td colspan="2" style="text-align: right;">T: 60,0</td></tr> </table>	Grundpreis		Aufpreis Spiegel auf Front 1		Aufpreis Spiegel auf Front 2		Aufpreis pro Sondermaß		1 höhenverstellbarer Boden hinter den Türen zerlegt (2 VPE)				B: 80,0		H: 200,0		T: 60,0	
Grundpreis																			
Aufpreis Spiegel auf Front 1																			
Aufpreis Spiegel auf Front 2																			
Aufpreis pro Sondermaß																			
1 höhenverstellbarer Boden hinter den Türen zerlegt (2 VPE)																			
																			
B: 80,0																			
H: 200,0																			
T: 60,0																			
<p>HA-6-158 Regal</p> 	<table border="1"> <tr><td>Grundpreis</td><td></td></tr> <tr><td>Aufpreis pro Sondermaß</td><td></td></tr> <tr><td colspan="2">4 höhenverstellbare Böden zerlegt (2 VPE)</td></tr> <tr><td colspan="2" style="text-align: right;">  </td></tr> <tr><td colspan="2" style="text-align: right;">B: 80,0</td></tr> <tr><td colspan="2" style="text-align: right;">H: 200,0</td></tr> <tr><td colspan="2" style="text-align: right;">T: 60,0</td></tr> </table>	Grundpreis		Aufpreis pro Sondermaß		4 höhenverstellbare Böden zerlegt (2 VPE)				B: 80,0		H: 200,0		T: 60,0					
Grundpreis																			
Aufpreis pro Sondermaß																			
4 höhenverstellbare Böden zerlegt (2 VPE)																			
																			
B: 80,0																			
H: 200,0																			
T: 60,0																			

<p>HA-6-160 Schrank</p> 	<table border="1"> <tr><td>Grundpreis</td><td></td></tr> <tr><td>Aufpreis Spiegel auf Front 1</td><td></td></tr> <tr><td>Aufpreis Spiegel auf Front 2</td><td></td></tr> <tr><td>Aufpreis pro Sondermaß</td><td></td></tr> <tr><td colspan="2">1 höhenverstellbarer Boden hinter den Türen zerlegt (2 VPE)</td></tr> <tr><td colspan="2" style="text-align: right;">  </td></tr> <tr><td colspan="2" style="text-align: right;">B: 100,0</td></tr> <tr><td colspan="2" style="text-align: right;">H: 200,0</td></tr> <tr><td colspan="2" style="text-align: right;">T: 60,0</td></tr> </table>	Grundpreis		Aufpreis Spiegel auf Front 1		Aufpreis Spiegel auf Front 2		Aufpreis pro Sondermaß		1 höhenverstellbarer Boden hinter den Türen zerlegt (2 VPE)				B: 100,0		H: 200,0		T: 60,0	
Grundpreis																			
Aufpreis Spiegel auf Front 1																			
Aufpreis Spiegel auf Front 2																			
Aufpreis pro Sondermaß																			
1 höhenverstellbarer Boden hinter den Türen zerlegt (2 VPE)																			
																			
B: 100,0																			
H: 200,0																			
T: 60,0																			
<p>HA-6-168 Regal</p> 	<table border="1"> <tr><td>Grundpreis</td><td></td></tr> <tr><td>Aufpreis pro Sondermaß</td><td></td></tr> <tr><td colspan="2">4 höhenverstellbare Böden zerlegt (2 VPE)</td></tr> <tr><td colspan="2" style="text-align: right;">  </td></tr> <tr><td colspan="2" style="text-align: right;">B: 100,0</td></tr> <tr><td colspan="2" style="text-align: right;">H: 200,0</td></tr> <tr><td colspan="2" style="text-align: right;">T: 60,0</td></tr> </table>	Grundpreis		Aufpreis pro Sondermaß		4 höhenverstellbare Böden zerlegt (2 VPE)				B: 100,0		H: 200,0		T: 60,0					
Grundpreis																			
Aufpreis pro Sondermaß																			
4 höhenverstellbare Böden zerlegt (2 VPE)																			
																			
B: 100,0																			
H: 200,0																			
T: 60,0																			



Tiefe 60 cm



Typenliste

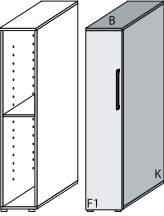

Bodenstehende Schränke und Regale
Tiefe: 60 cm - Höhe: 152 cm

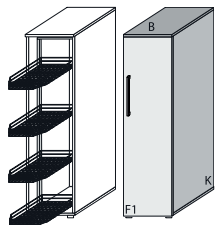

Tiefe: 60 cm - Höhe: 152 cm

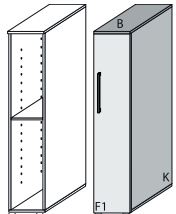

Tiefe 60 cm

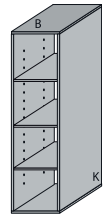

HA-6-200	Schrank	Grundpreis	
		Aufpreis Schloss	
		Aufpreis pro Sondermaß	
 <p>1 höhenverstellbarer Boden hinter der Tür montiert (1 VPE)</p>			
		B: 30,0 H: 152,0 T: 60,0	

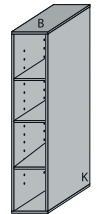

HA-6-216	Apotheker-Schrank	Grundpreis	
		Aufpreis pro Sondermaß	
 <p>4 Ablagekörbe Tür mit Weitwinkelscharnieren rechts vom Schrank muss 30 cm Platz für die geöffnete Tür sein montiert (1 VPE)</p>			
		B: 40,0 H: 152,0 T: 60,0	

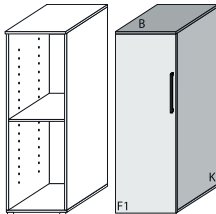

HA-6-201	Schrank	Grundpreis	
		Aufpreis Schloss	
		Aufpreis pro Sondermaß	
 <p>1 höhenverstellbarer Boden hinter der Tür montiert (1 VPE)</p>			
		B: 30,0 H: 152,0 T: 60,0	

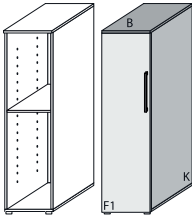

HA-6-218	Regal	Grundpreis	
		Aufpreis pro Sondermaß	
 <p>3 höhenverstellbare Böden zerlegt (2 VPE)</p>			
		B: 40,0 H: 152,0 T: 60,0	

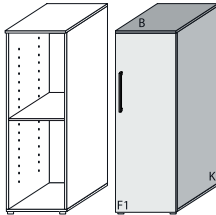

HA-6-208	Regal	Grundpreis	
		Aufpreis pro Sondermaß	
 <p>3 höhenverstellbare Böden zerlegt (2 VPE)</p>			
		B: 30,0 H: 152,0 T: 60,0	

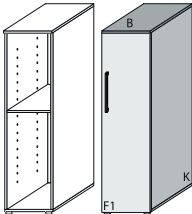

HA-6-220	Schrank	Grundpreis	
		Aufpreis Schloss	
		Aufpreis pro Sondermaß	
 <p>1 höhenverstellbarer Boden hinter der Tür montiert (1 VPE)</p>			
		B: 50,0 H: 152,0 T: 60,0	

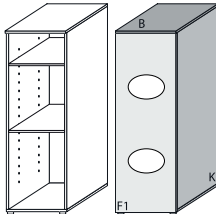

HA-6-210	Schrank	Grundpreis	
		Aufpreis Schloss	
		Aufpreis pro Sondermaß	
 <p>1 höhenverstellbarer Boden hinter der Tür montiert (1 VPE)</p>			
		B: 40,0 H: 152,0 T: 60,0	

HA-6-221	Schrank	Grundpreis	
		Aufpreis Schloss	
		Aufpreis pro Sondermaß	
 <p>1 höhenverstellbarer Boden hinter der Tür montiert (1 VPE)</p>			
		B: 50,0 H: 152,0 T: 60,0	

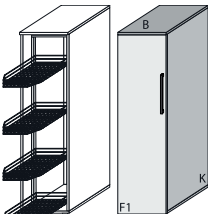
HA-6-211	Schrank	Grundpreis	
		Aufpreis Schloss	
		Aufpreis pro Sondermaß	
 <p>1 höhenverstellbarer Boden hinter der Tür montiert (1 VPE)</p>			
		B: 40,0 H: 152,0 T: 60,0	

HA-6-224	Wäsche-Schrank	Grundpreis	
		Aufpreis pro Sondermaß	
 <p>2 Einwurflöcher in der Tür Umlaufprofil der Löcher in Grau oder Schwarz 2 höhenverstellbare Böden hinter der Tür montiert (1 VPE)</p> <p>Tür links angeschlagen</p>			
		B: 50,0 H: 152,0 T: 60,0	

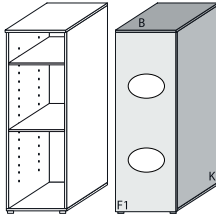
HA-6-215	Apotheker-Schrank	Grundpreis	
		Aufpreis pro Sondermaß	
 <p>4 Ablagekörbe Tür mit Weitwinkelscharnieren links vom Schrank muss 30 cm Platz für die geöffnete Tür sein montiert (1 VPE)</p>			
		B: 40,0 H: 152,0 T: 60,0	

HA-6-225	Wäsche-Schrank	Grundpreis	
		Aufpreis pro Sondermaß	
 <p>2 Einwurflöcher in der Tür Umlaufprofil der Löcher in Grau oder Schwarz 2 höhenverstellbare Böden hinter der Tür montiert (1 VPE)</p> <p>Tür rechts angeschlagen</p>			
		B: 50,0 H: 152,0 T: 60,0	

Typenliste











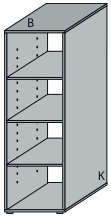

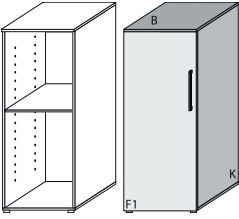
Bodenstehende Schränke und Regale

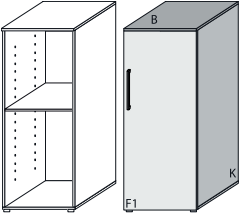

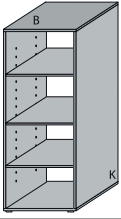

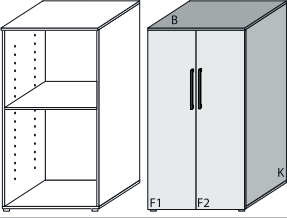
Tiefe: 60 cm / Höhe: 152 cm

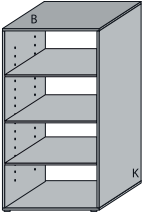
HANNA®

Möbel zur Raumordnung

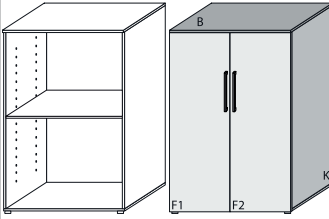
Tiefe: 60 cm - Höhe: 152 cm

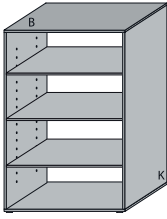
HA-6-228 Regal 	Grundpreis	
	Aufpreis pro Sondermaß	
3 höhenverstellbare Böden zerlegt (2 VPE)		
	B: 50,0	
	H: 152,0	
	T: 60,0	
HA-6-230 Schrank 	Grundpreis	
	Aufpreis Schloss	
1 höhenverstellbarer Boden hinter der Tür montiert (1 VPE)		
	B: 60,0	
	H: 152,0	
	T: 60,0	
HA-6-231 Schrank 	Grundpreis	
	Aufpreis Schloss	
1 höhenverstellbarer Boden hinter der Tür montiert (1 VPE)		
	B: 60,0	
	H: 152,0	
	T: 60,0	
HA-6-238 Regal 	Grundpreis	
	Aufpreis pro Sondermaß	
3 höhenverstellbare Böden zerlegt (2 VPE)		
	B: 60,0	
	H: 152,0	
	T: 60,0	
HA-6-250 Schrank 	Grundpreis	
	Aufpreis pro Sondermaß	
1 höhenverstellbarer Boden hinter den Türen montiert (1 VPE)		
	B: 80,0	
	H: 152,0	
	T: 60,0	
HA-6-258 Regal 	Grundpreis	
	Aufpreis pro Sondermaß	
3 höhenverstellbare Böden zerlegt (2 VPE)		
	B: 80,0	
	H: 152,0	
	T: 60,0	

HA-6-260 Schrank 	Grundpreis	
	Aufpreis pro Sondermaß	
1 höhenverstellbarer Boden hinter den Türen montiert (1 VPE)		
	B: 100,0	
	H: 152,0	
	T: 60,0	
HA-6-268 Regal 	Grundpreis	
	Aufpreis pro Sondermaß	
3 höhenverstellbare Böden zerlegt (2 VPE)		
	B: 100,0	
	H: 152,0	
	T: 60,0	

Tiefe 60 cm

Typenliste

Bodenstehende Schränke und Regale



Tiefe: 60 cm - Höhe: 95 cm



HANNA®

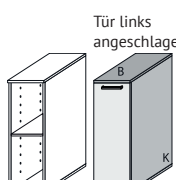

Möbel zur Raumordnung

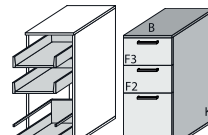

Tiefe: 60 cm - Höhe: 95 cm

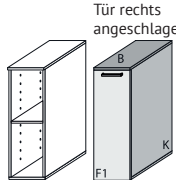

Tiefe 60 cm

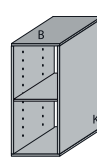

HA-6-300	Schränk	Grundpreis	
		Aufpreis Schloss	
		Aufpreis pro Sondermaß	
		1 höhenverstellbarer Boden hinter der Tür montiert (1 VPE)	
 <p>Tür links angeschlagen</p>			B: 30,0 H: 95,0 T: 60,0

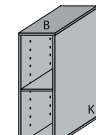

HA-6-313	Schubkasten-Schränk	Grundpreis	
		Aufpreis Vollauszüge	
		Aufpreis Anti-Rutschmatten	
		Aufpreis pro Sondermaß	
		3 Schubkästen montiert (1 VPE)	
			B: 40,0 H: 95,0 T: 60,0

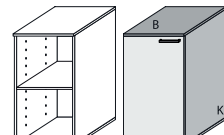

HA-6-301	Schränk	Grundpreis	
		Aufpreis Schloss	
		Aufpreis pro Sondermaß	
		1 höhenverstellbarer Boden hinter der Tür montiert (1 VPE)	
 <p>Tür rechts angeschlagen</p>			B: 30,0 H: 95,0 T: 60,0

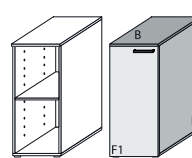

HA-6-318	Regal	Grundpreis	
		Aufpreis pro Sondermaß	
		1 höhenverstellbarer Boden zerlegt (1 VPE)	
			B: 40,0 H: 95,0 T: 60,0

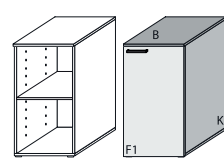

HA-6-308	Regal	Grundpreis	
		Aufpreis pro Sondermaß	
		1 höhenverstellbarer Boden zerlegt (1 VPE)	
			B: 30,0 H: 95,0 T: 60,0

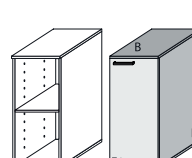

HA-6-320	Schränk	Grundpreis	
		Aufpreis Schloss	
		Aufpreis pro Sondermaß	
		1 höhenverstellbarer Boden hinter der Tür montiert (1 VPE)	
			B: 50,0 H: 95,0 T: 60,0

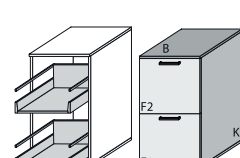

HA-6-310	Schränk	Grundpreis	
		Aufpreis Schloss	
		Aufpreis pro Sondermaß	
		1 höhenverstellbarer Boden hinter der Tür montiert (1 VPE)	
			B: 40,0 H: 95,0 T: 60,0

HA-6-321	Schränk	Grundpreis	
		Aufpreis Schloss	
		Aufpreis pro Sondermaß	
		1 höhenverstellbarer Boden hinter der Tür montiert (1 VPE)	
			B: 50,0 H: 95,0 T: 60,0

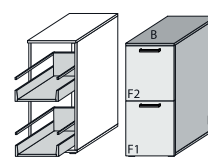
HA-6-311	Schränk	Grundpreis	
		Aufpreis Schloss	
		Aufpreis pro Sondermaß	
		1 höhenverstellbarer Boden hinter der Tür montiert (1 VPE)	
			B: 40,0 H: 95,0 T: 60,0

HA-6-322	Schubkasten-Schränk	Grundpreis	
		Aufpreis Vollauszüge	
		Aufpreis Anti-Rutschmatten	
		Aufpreis pro Sondermaß	
		2 Schubkästen montiert (1 VPE)	
			B: 50,0 H: 95,0 T: 60,0

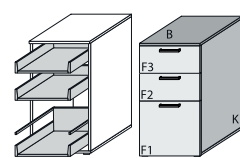









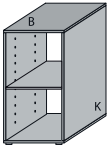

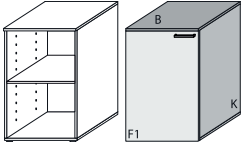
HA-6-312	Schubkasten-Schränk	Grundpreis	
		Aufpreis Vollauszüge	
		Aufpreis Anti-Rutschmatten	
		Aufpreis pro Sondermaß	
		2 Schubkästen montiert (1 VPE)	
			B: 40,0 H: 95,0 T: 60,0

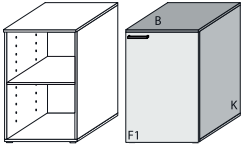

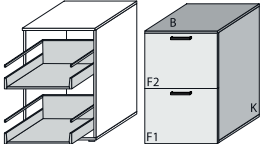

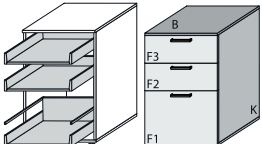

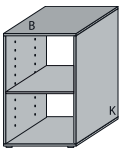



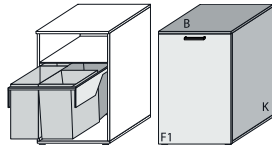

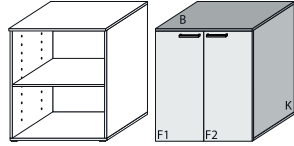
HA-6-323	Schubkasten-Schränk	Grundpreis	
		Aufpreis Vollauszüge	
		Aufpreis Anti-Rutschmatten	
		Aufpreis pro Sondermaß	
		3 Schubkästen montiert (1 VPE)	
			B: 50,0 H: 95,0 T: 60,0

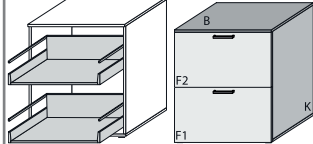
Typenliste

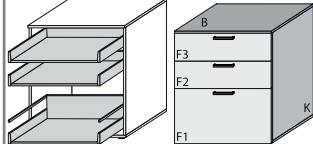
Bodenstehende Schränke und Regale
Tiefe: 60 cm - Höhe: 95 cm

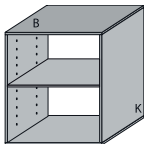
Tiefe: 60 cm - Höhe: 95 cm

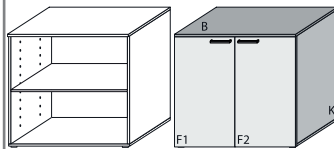
HA-6-328	Regal	Grundpreis	
		Aufpreis pro Sondermaß	
		1 höhenverstellbarer Boden zerlegt (1 VPE)	
			
		B: 50,0	
		H: 95,0	
		T: 60,0	
HA-6-330	Schrank	Grundpreis	
		Aufpreis Schloss	
		1 höhenverstellbarer Boden hinter der Tür montiert (1 VPE)	
			
		B: 60,0	
		H: 95,0	
		T: 60,0	
HA-6-331	Schrank	Grundpreis	
		Aufpreis Schloss	
		1 höhenverstellbarer Boden hinter der Tür montiert (1 VPE)	
			
		B: 60,0	
		H: 95,0	
		T: 60,0	
HA-6-332	Schubkasten-Schrank	Grundpreis	
		Aufpreis Vollauszüge	
		2 Schubkästen montiert (1 VPE)	
			
		B: 60,0	
		H: 95,0	
		T: 60,0	
HA-6-333	Schubkasten-Schrank	Grundpreis	
		Aufpreis Vollauszüge	
		3 Schubkästen montiert (1 VPE)	
			
		B: 60,0	
		H: 95,0	
		T: 60,0	
HA-6-338	Regal	Grundpreis	
		Aufpreis pro Sondermaß	
		1 höhenverstellbarer Boden zerlegt (1 VPE)	
			
		B: 60,0	
		H: 95,0	
		T: 60,0	

HA-6-345	Wäsche-Schrank	Grundpreis	
		Aufpreis pro Sondermaß	
		Vollauszug 2 Wäschebehälter à 33 l 1 Zusatzbehälter 12 l 1 Zusatzbehälter 2,5 l montiert (1 VPE)	
			
		B: 60,0	
		H: 95,0	
		T: 60,0	
HA-6-350	Schrank	Grundpreis	
		Aufpreis pro Sondermaß	
		1 höhenverstellbarer Boden hinter den Türen montiert (1 VPE)	
			
		B: 80,0	
		H: 95,0	
		T: 60,0	
HA-6-352	Schubkasten-Schrank	Grundpreis	
		Aufpreis Vollauszüge	
		2 Schubkästen montiert (1 VPE)	
			
		B: 80,0	
		H: 95,0	
		T: 60,0	
HA-6-353	Schubkasten-Schrank	Grundpreis	
		Aufpreis Vollauszüge	
		3 Schubkästen montiert (1 VPE)	
			
		B: 80,0	
		H: 95,0	
		T: 60,0	
HA-6-358	Regal	Grundpreis	
		Aufpreis pro Sondermaß	
		1 höhenverstellbarer Boden zerlegt (1 VPE)	
			
		B: 80,0	
		H: 95,0	
		T: 60,0	
HA-6-360	Schrank	Grundpreis	
		Aufpreis pro Sondermaß	
		1 höhenverstellbarer Boden hinter den Türen montiert (1 VPE)	
			
		B: 100,0	
		H: 95,0	
		T: 60,0	

Tiefe 60 cm



Typenliste



Bodenstehende Schränke und Regale

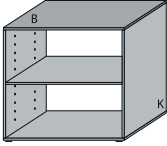

Tiefe: 60 cm - Höhe: 95 cm

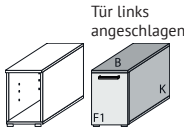

Tiefe 60 cm

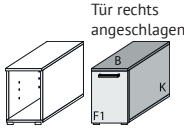

Tiefe: 60 cm - Höhe: 47 cm



HA-6-368	Regal	Grundpreis	
		Aufpreis pro Sondermaß	
		1 höhenverstellbarer Boden zerlegt (1 VPE)	
			
		B: 100,0	
		H: 95,0	
		T: 60,0	

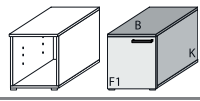

HA-6-400	Schrank	Grundpreis	
		Aufpreis pro Sondermaß	
		montiert (1 VPE)	
			
		B: 30,0	
		H: 47,0	
		T: 60,0	

HA-6-401	Schrank	Grundpreis	
		Aufpreis pro Sondermaß	
		montiert (1 VPE)	
			
		B: 30,0	
		H: 47,0	
		T: 60,0	

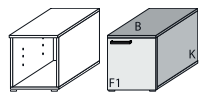
HA-6-408	Regal	Grundpreis	
		Aufpreis pro Sondermaß	
		zerlegt (1 VPE)	
			
		B: 30,0	
		H: 47,0	
		T: 60,0	

HA-6-410	Schrank	Grundpreis	
		Aufpreis pro Sondermaß	
		montiert (1 VPE)	
			
		B: 40,0	
		H: 47,0	
		T: 60,0	

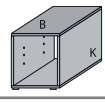
HA-6-411	Schrank	Grundpreis	
		Aufpreis pro Sondermaß	
		montiert (1 VPE)	
			
		B: 40,0	
		H: 47,0	
		T: 60,0	

HA-6-418	Regal	Grundpreis	
		Aufpreis pro Sondermaß	
		zerlegt (1 VPE)	
			
		B: 40,0	
		H: 47,0	
		T: 60,0	

Typenliste

Bodenstehende Schränke und Regale
Tiefe: 60 cm - Höhe: 47 cm

Tiefe: 60 cm - Höhe: 47 cm

HA-6-420	Schrank	Grundpreis	
		Aufpreis pro Sondermaß	
montiert (1 VPE)			
			B: 50,0 H: 47,0 T: 60,0
HA-6-421	Schrank	Grundpreis	
		Aufpreis pro Sondermaß	
montiert (1 VPE)			
			B: 50,0 H: 47,0 T: 60,0
HA-6-428	Regal	Grundpreis	
		Aufpreis pro Sondermaß	
zerlegt (1 VPE)			
			B: 50,0 H: 47,0 T: 60,0
HA-6-430	Schrank	Grundpreis	
		Aufpreis pro Sondermaß	
montiert (1 VPE)			
			B: 60,0 H: 47,0 T: 60,0
HA-6-431	Schrank	Grundpreis	
		Aufpreis pro Sondermaß	
montiert (1 VPE)			
			B: 60,0 H: 47,0 T: 60,0
HA-6-438	Regal	Grundpreis	
		Aufpreis pro Sondermaß	
zerlegt (1 VPE)			
			B: 60,0 H: 47,0 T: 60,0

HA-6-445	Maschinen-Bank	60 Weiß Dekor oder 69 Anthrazit Dekor	
		geeignet für eine Waschmaschine oder Trockner (nicht doppelt!) mit elektronischer Unwuchtkontrolle; max. Gewicht: 130 kg je nach Gerätehersteller muss eine Fussfixierung verwendet werden montiert (1 VPE)	
			B: 60,0 H: 47,0 T: 60,0
HA-6-446	Maschinen-Bank mit Auszugboden	60 Weiß Dekor oder 69 Anthrazit Dekor	
		geeignet für eine Waschmaschine oder Trockner (nicht doppelt!) mit elektronischer Unwuchtkontrolle; max. Gewicht: 130 kg je nach Gerätehersteller muss eine Fussfixierung verwendet werden mit Vollauszug montiert (1 VPE)	
			B: 60,0 H: 47,0 T: 60,0
HA-6-450	Schrank	Grundpreis	
		Aufpreis pro Sondermaß	
montiert (1 VPE)			
			B: 80,0 H: 47,0 T: 60,0
HA-6-458	Regal	Grundpreis	
		Aufpreis pro Sondermaß	
zerlegt (1 VPE)			
			B: 80,0 H: 47,0 T: 60,0
HA-6-460	Schrank	Grundpreis	
		Aufpreis pro Sondermaß	
montiert (1 VPE)			
			B: 100,0 H: 47,0 T: 60,0
HA-6-468	Regal	Grundpreis	
		Aufpreis pro Sondermaß	
zerlegt (1 VPE)			
			B: 100,0 H: 47,0 T: 60,0



Tiefe 60 cm



Typenliste

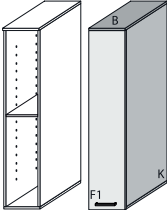

Aufbau-Schränke und Regale
Tiefe: 60 cm - Höhe: 150 cm

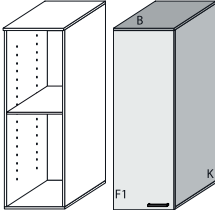

Tiefe: 60 cm - Höhe: 150 cm

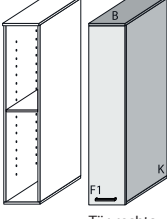

Tiefe 60 cm

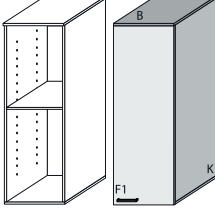

HA-6-500 Schrank  Tür links angeschlagen	Grundpreis	
	Aufpreis pro Sondermaß	
1 höhenverstellbarer Boden hinter der Tür montiert (1 VPE)		
	B: 30,0 H: 150,0 T: 60,0	

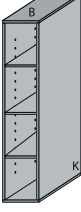

HA-6-520 Schrank  Tür rechts angeschlagen	Grundpreis	
	Aufpreis pro Sondermaß	
1 höhenverstellbarer Boden hinter der Tür montiert (1 VPE)		
	B: 50,0 H: 150,0 T: 60,0	

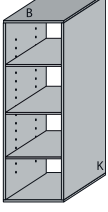

HA-6-501 Schrank  Tür links angeschlagen	Grundpreis	
	Aufpreis pro Sondermaß	
1 höhenverstellbarer Boden hinter der Tür montiert (1 VPE)		
	B: 30,0 H: 150,0 T: 60,0	

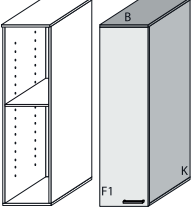

HA-6-521 Schrank  Tür rechts angeschlagen	Grundpreis	
	Aufpreis pro Sondermaß	
1 höhenverstellbarer Boden hinter der Tür montiert (1 VPE)		
	B: 50,0 H: 150,0 T: 60,0	

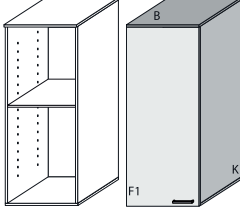

HA-6-508 Regal  3 höhenverstellbare Böden zerlegt (2 VPE)	Grundpreis	
	Aufpreis pro Sondermaß	
	B: 30,0 H: 150,0 T: 60,0	

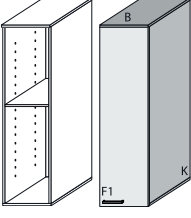

HA-6-528 Regal  3 höhenverstellbare Böden zerlegt (2 VPE)	Grundpreis	
	Aufpreis pro Sondermaß	
	B: 50,0 H: 150,0 T: 60,0	

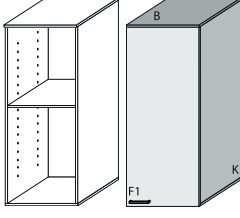

HA-6-510 Schrank  Tür links angeschlagen	Grundpreis	
	Aufpreis pro Sondermaß	
1 höhenverstellbarer Boden hinter der Tür montiert (1 VPE)		
	B: 40,0 H: 150,0 T: 60,0	

HA-6-530 Schrank  Tür rechts angeschlagen	Grundpreis	
	Aufpreis pro Sondermaß	
1 höhenverstellbarer Boden hinter der Tür montiert (1 VPE)		
	B: 60,0 H: 150,0 T: 60,0	

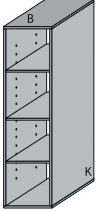
HA-6-511 Schrank  Tür links angeschlagen	Grundpreis	
	Aufpreis pro Sondermaß	
1 höhenverstellbarer Boden hinter der Tür montiert (1 VPE)		
	B: 40,0 H: 150,0 T: 60,0	

HA-6-531 Schrank  Tür rechts angeschlagen	Grundpreis	
	Aufpreis pro Sondermaß	
1 höhenverstellbarer Boden hinter der Tür montiert (1 VPE)		
	B: 60,0 H: 150,0 T: 60,0	

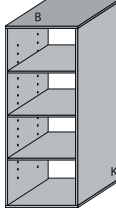
HA-6-518 Regal  3 höhenverstellbare Böden zerlegt (2 VPE)	Grundpreis	
	Aufpreis pro Sondermaß	
	B: 40,0 H: 150,0 T: 60,0	

HA-6-538 Regal  3 höhenverstellbare Böden zerlegt (2 VPE)	Grundpreis	
	Aufpreis pro Sondermaß	
	B: 60,0 H: 150,0 T: 60,0	

Typenliste

Aufbau-Schränke und Regale
Tiefe: 60 cm - Höhe: 150 cm

Tiefe: 60 cm - Höhe: 93 cm

HA-6-550 Schrank

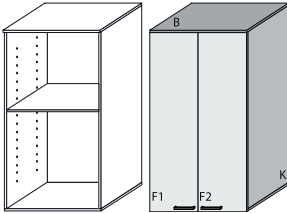

Grundpreis	
Aufpreis pro Sondermaß	

1 höhenverstellbarer Boden hinter den Türen montiert (1 VPE)



B: 80,0
H: 150,0
T: 60,0

HA-6-600 Schrank

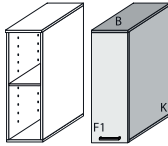

Tür links angeschlagen

Grundpreis	
Aufpreis pro Sondermaß	

1 höhenverstellbarer Boden hinter der Tür montiert (1 VPE)



B: 30,0
H: 93,0
T: 60,0

HA-6-558 Regal

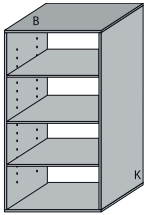

Grundpreis	
Aufpreis pro Sondermaß	

3 höhenverstellbare Böden zerlegt (2 VPE)



B: 80,0
H: 150,0
T: 60,0

HA-6-601 Schrank

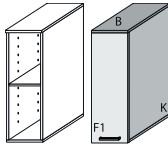

Tür rechts angeschlagen

Grundpreis	
Aufpreis pro Sondermaß	

1 höhenverstellbarer Boden hinter der Tür montiert (1 VPE)



B: 30,0
H: 93,0
T: 60,0

HA-6-560 Schrank

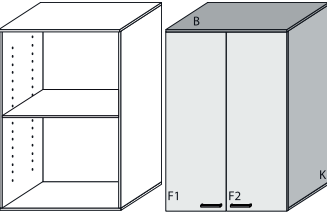

Grundpreis	
Aufpreis pro Sondermaß	

1 höhenverstellbarer Boden hinter den Türen montiert (1 VPE)



B: 100,0
H: 150,0
T: 60,0

HA-6-608 Regal

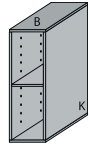

Grundpreis	
Aufpreis pro Sondermaß	

1 höhenverstellbarer Boden zerlegt (1 VPE)



B: 30,0
H: 93,0
T: 60,0

HA-6-568 Regal

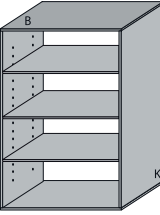

Grundpreis	
Aufpreis pro Sondermaß	

3 höhenverstellbare Böden zerlegt (2 VPE)



B: 100,0
H: 150,0
T: 60,0

HA-6-610 Schrank

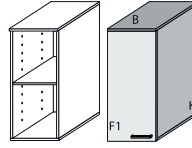

Grundpreis	
Aufpreis pro Sondermaß	

1 höhenverstellbarer Boden hinter der Tür montiert (1 VPE)



B: 40,0
H: 93,0
T: 60,0

HA-6-611 Schrank

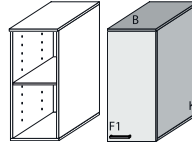

Grundpreis	
Aufpreis pro Sondermaß	

1 höhenverstellbarer Boden hinter der Tür montiert (1 VPE)



B: 40,0
H: 93,0
T: 60,0

HA-6-618 Regal

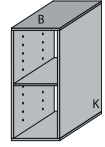

Grundpreis	
Aufpreis pro Sondermaß	

1 höhenverstellbarer Boden zerlegt (1 VPE)



B: 40,0
H: 93,0
T: 60,0

Tiefe 60 cm

Typenliste

Aufbau-Schränke und Regale
Tiefe: 60 cm - Höhe: 93 cm

Tiefe: 60 cm - Höhe: 93 cm
und Sonderhöhe: 68 cm

Tiefe 60 cm

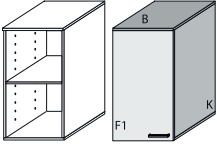
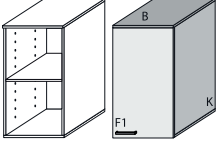
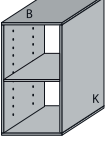
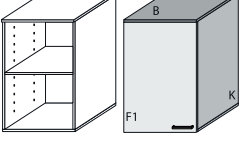
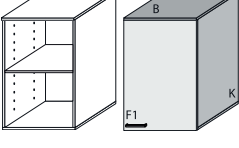
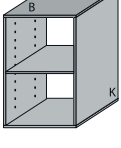

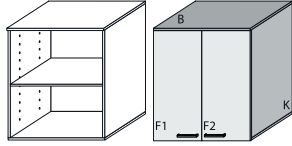
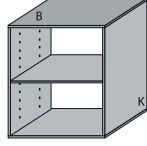
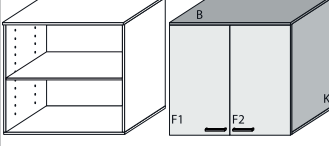
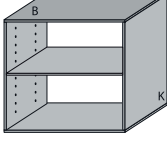
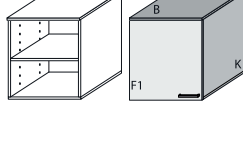
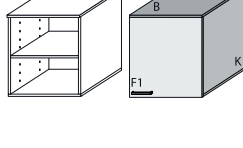







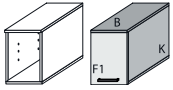

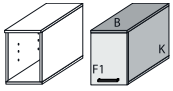
<p>HA-6-620 Schrank</p>  <p>Grundpreis Aufpreis pro Sondermaß</p> <p>1 höhenverstellbarer Boden hinter der Tür montiert (1 VPE)</p> <p>B: 50,0 H: 93,0 T: 60,0</p>	<p>Grundpreis Aufpreis pro Sondermaß</p> <p>1 höhenverstellbarer Boden hinter den Türen montiert (1 VPE)</p> <p>B: 80,0 H: 93,0 T: 60,0</p>
<p>HA-6-621 Schrank</p>  <p>Grundpreis Aufpreis pro Sondermaß</p> <p>1 höhenverstellbarer Boden hinter der Tür montiert (1 VPE)</p> <p>B: 50,0 H: 93,0 T: 60,0</p>	<p>Grundpreis Aufpreis pro Sondermaß</p> <p>1 höhenverstellbarer Boden zerlegt (1 VPE)</p> <p>B: 80,0 H: 93,0 T: 60,0</p>
<p>HA-6-628 Regal</p>  <p>Grundpreis Aufpreis pro Sondermaß</p> <p>1 höhenverstellbarer Boden zerlegt (1 VPE)</p> <p>B: 50,0 H: 93,0 T: 60,0</p>	<p>Grundpreis Aufpreis pro Sondermaß</p> <p>1 höhenverstellbarer Boden hinter den Türen montiert (1 VPE)</p> <p>B: 100,0 H: 93,0 T: 60,0</p>
<p>HA-6-630 Schrank</p>  <p>Grundpreis Aufpreis pro Sondermaß</p> <p>1 höhenverstellbarer Boden hinter der Tür montiert (1 VPE)</p> <p>B: 60,0 H: 93,0 T: 60,0</p>	<p>Grundpreis Aufpreis pro Sondermaß</p> <p>1 höhenverstellbarer Boden zerlegt (1 VPE)</p> <p>B: 100,0 H: 93,0 T: 60,0</p>
<p>HA-6-631 Schrank</p>  <p>Grundpreis Aufpreis pro Sondermaß</p> <p>1 höhenverstellbarer Boden hinter der Tür montiert (1 VPE)</p> <p>B: 60,0 H: 93,0 T: 60,0</p>	<p>Grundpreis Aufpreis pro Sondermaß</p> <p>Aufbau-Schrank für Typ 6-445 oder 6-446 plus einer Waschmaschine bzw. Trockner 1 höhenverstellbarer Boden hinter der Tür montiert (1 VPE) kann nicht hängend angebracht werden; zur seitlichen Befestigung an Möbeln</p> <p>B: 60,0 H: 68,0 T: 60,0</p>
<p>HA-6-638 Regal</p>  <p>Grundpreis Aufpreis pro Sondermaß</p> <p>1 höhenverstellbarer Boden zerlegt (1 VPE)</p> <p>B: 60,0 H: 93,0 T: 60,0</p>	<p>Grundpreis Aufpreis pro Sondermaß</p> <p>Aufbau-Schrank für Typ 6-445 oder 6-446 plus einer Waschmaschine bzw. Trockner 1 höhenverstellbarer Boden hinter der Tür montiert (1 VPE) kann nicht hängend angebracht werden; zur seitlichen Befestigung an Möbeln</p> <p>B: 60,0 H: 68,0 T: 60,0</p>



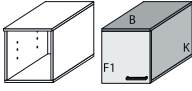

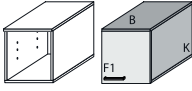





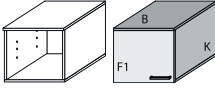

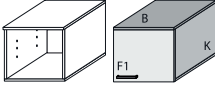
<p>HA-6-650 Schrank</p>  <p>Grundpreis Aufpreis pro Sondermaß</p> <p>1 höhenverstellbarer Boden hinter den Türen montiert (1 VPE)</p> <p>B: 80,0 H: 93,0 T: 60,0</p>	<p>Grundpreis Aufpreis pro Sondermaß</p> <p>1 höhenverstellbarer Boden zerlegt (1 VPE)</p> <p>B: 80,0 H: 93,0 T: 60,0</p>
<p>HA-6-658 Regal</p>  <p>Grundpreis Aufpreis pro Sondermaß</p> <p>1 höhenverstellbarer Boden zerlegt (1 VPE)</p> <p>B: 80,0 H: 93,0 T: 60,0</p>	<p>Grundpreis Aufpreis pro Sondermaß</p> <p>1 höhenverstellbarer Boden hinter den Türen montiert (1 VPE)</p> <p>B: 100,0 H: 93,0 T: 60,0</p>
<p>HA-6-660 Schrank</p>  <p>Grundpreis Aufpreis pro Sondermaß</p> <p>1 höhenverstellbarer Boden hinter den Türen montiert (1 VPE)</p> <p>B: 100,0 H: 93,0 T: 60,0</p>	<p>Grundpreis Aufpreis pro Sondermaß</p> <p>1 höhenverstellbarer Boden zerlegt (1 VPE)</p> <p>B: 100,0 H: 93,0 T: 60,0</p>
<p>HA-6-668 Regal</p>  <p>Grundpreis Aufpreis pro Sondermaß</p> <p>1 höhenverstellbarer Boden zerlegt (1 VPE)</p> <p>B: 100,0 H: 93,0 T: 60,0</p>	<p>Grundpreis Aufpreis pro Sondermaß</p> <p>Aufbau-Schrank für Typ 6-445 oder 6-446 plus einer Waschmaschine bzw. Trockner 1 höhenverstellbarer Boden hinter der Tür montiert (1 VPE) kann nicht hängend angebracht werden; zur seitlichen Befestigung an Möbeln</p> <p>B: 60,0 H: 68,0 T: 60,0</p>
<p>HA-6-790 Sonder-Schrank</p>  <p>Grundpreis Aufpreis pro Sondermaß</p> <p>Aufbau-Schrank für Typ 6-445 oder 6-446 plus einer Waschmaschine bzw. Trockner 1 höhenverstellbarer Boden hinter der Tür montiert (1 VPE) kann nicht hängend angebracht werden; zur seitlichen Befestigung an Möbeln</p> <p>B: 60,0 H: 68,0 T: 60,0</p>	<p>Grundpreis Aufpreis pro Sondermaß</p> <p>Aufbau-Schrank für Typ 6-445 oder 6-446 plus einer Waschmaschine bzw. Trockner 1 höhenverstellbarer Boden hinter der Tür montiert (1 VPE) kann nicht hängend angebracht werden; zur seitlichen Befestigung an Möbeln</p> <p>B: 60,0 H: 68,0 T: 60,0</p>
<p>HA-6-791 Sonder-Schrank</p>  <p>Grundpreis Aufpreis pro Sondermaß</p> <p>Aufbau-Schrank für Typ 6-445 oder 6-446 plus einer Waschmaschine bzw. Trockner 1 höhenverstellbarer Boden hinter der Tür montiert (1 VPE) kann nicht hängend angebracht werden; zur seitlichen Befestigung an Möbeln</p> <p>B: 60,0 H: 68,0 T: 60,0</p>	<p>Grundpreis Aufpreis pro Sondermaß</p> <p>Aufbau-Schrank für Typ 6-445 oder 6-446 plus einer Waschmaschine bzw. Trockner 1 höhenverstellbarer Boden hinter der Tür montiert (1 VPE) kann nicht hängend angebracht werden; zur seitlichen Befestigung an Möbeln</p> <p>B: 60,0 H: 68,0 T: 60,0</p>

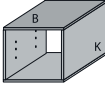
Typenliste

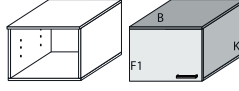
Aufbau-Schränke und Regale
Tiefe: 60 cm - Höhe: 45 cm

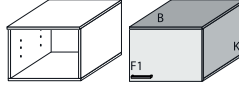
Tiefe: 60 cm - Höhe: 45 cm

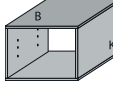
HA-6-700 Schrank  Tür links angeschlagen	Grundpreis	
	Aufpreis pro Sondermaß	
montiert (1 VPE)		
		B: 30,0 H: 45,0 T: 60,0
HA-6-701 Schrank  Tür rechts angeschlagen	Grundpreis	
	Aufpreis pro Sondermaß	
montiert (1 VPE)		
		B: 30,0 H: 45,0 T: 60,0
HA-6-708 Regal 	Grundpreis	
	Aufpreis pro Sondermaß	
zerlegt (1 VPE)		
		B: 30,0 H: 45,0 T: 60,0
HA-6-710 Schrank  	Grundpreis	
	Aufpreis pro Sondermaß	
montiert (1 VPE)		
		B: 40,0 H: 45,0 T: 60,0
HA-6-711 Schrank  	Grundpreis	
	Aufpreis pro Sondermaß	
montiert (1 VPE)		
		B: 40,0 H: 45,0 T: 60,0
HA-6-718 Regal 	Grundpreis	
	Aufpreis pro Sondermaß	
zerlegt (1 VPE)		
		B: 40,0 H: 45,0 T: 60,0



HA-6-720 Schrank  	Grundpreis	
	Aufpreis pro Sondermaß	
montiert (1 VPE)		
		B: 50,0 H: 45,0 T: 60,0
HA-6-721 Schrank  	Grundpreis	
	Aufpreis pro Sondermaß	
montiert (1 VPE)		
		B: 50,0 H: 45,0 T: 60,0
HA-6-728 Regal 	Grundpreis	
	Aufpreis pro Sondermaß	
zerlegt (1 VPE)		
		B: 50,0 H: 45,0 T: 60,0
HA-6-730 Schrank  	Grundpreis	
	Aufpreis pro Sondermaß	
montiert (1 VPE)		
		B: 60,0 H: 45,0 T: 60,0
HA-6-731 Schrank  	Grundpreis	
	Aufpreis pro Sondermaß	
montiert (1 VPE)		
		B: 60,0 H: 45,0 T: 60,0
HA-6-738 Regal 	Grundpreis	
	Aufpreis pro Sondermaß	
zerlegt (1 VPE)		
		B: 60,0 H: 45,0 T: 60,0



Tiefe 60 cm

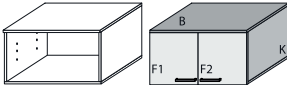

Typenliste

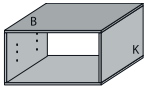

Aufbau-Schränke und Regale
Tiefe: 60 cm - Höhe: 45 cm

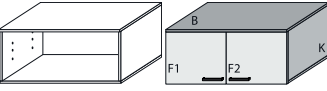

Tiefe 60 cm

HA-6-750 Schrank 	Grundpreis	
	Aufpreis pro Sondermaß	
montiert (1 VPE) 		
		B: 80,0 H: 45,0 T: 60,0

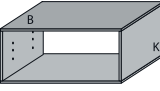

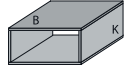

HA-6-758 Regal 	Grundpreis	
	Aufpreis pro Sondermaß	
zerlegt (1 VPE) 		
		B: 80,0 H: 45,0 T: 60,0



HA-6-760 Schrank 	Grundpreis	
	Aufpreis pro Sondermaß	
montiert (1 VPE) 		
		B: 100,0 H: 45,0 T: 60,0

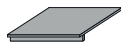

HA-6-768 Regal 	Grundpreis	
	Aufpreis pro Sondermaß	
zerlegt (1 VPE) 		
		B: 100,0 H: 45,0 T: 60,0



HA-6-794 Sonder-Regal 	Grundpreis	
	Aufpreis pro Sondermaß	
Aufbau-Regal über zwei Maschinen zerlegt (1 VPE) kann nicht hängend angebracht werden; zur seitlichen Befestigung an Möbeln 		
		B: 60,0 H: 30,0 T: 60,0



Zusatzausstattung
Tiefe: 60 cm



HA-6-802 Arbeitsplatte 	Grundpreis	
	Aufpreis pro Sondermaß	
zur seitlichen Montage an Möbeln über einer Waschmaschine oder Trockner (1 VPE) 		
		B: 60,0 H: 7,0 T: 60,0
HA-6-806 Arbeitsplatte 	Grundpreis	
	Aufpreis pro Sondermaß	
zur seitlichen Montage an Möbeln über zwei Waschmaschinen oder Trockner (1 VPE) 		
		B: 120,0 H: 7,0 T: 60,0



HA-6-810 Zwischenboden 	Grundpreis	
	Aufpreis pro Sondermaß	
zur seitlichen Montage an Möbeln (1 VPE) 		
		B: 10,0 H: 1,9 T: 58,0



HA-6-813 Zwischenboden 	Grundpreis	
	Aufpreis pro Sondermaß	
zur seitlichen Montage an Möbeln (1 VPE) 		
		B: 30,0 H: 1,9 T: 58,0

HA-6-814 Zwischenboden 	Grundpreis	
	Aufpreis pro Sondermaß	
zur seitlichen Montage an Möbeln (1 VPE) 		
		B: 40,0 H: 1,9 T: 58,0

HA-6-815 Zwischenboden 	Grundpreis	
	Aufpreis pro Sondermaß	
zur seitlichen Montage an Möbeln (1 VPE) 		
		B: 50,0 H: 1,9 T: 58,0













HA-6-816 Zwischenboden 	Grundpreis	
	Aufpreis pro Sondermaß	
zur seitlichen Montage an Möbeln (1 VPE) 		
		B: 60,0 H: 1,9 T: 58,0

HA-6-818 Zwischenboden 	Grundpreis	
	Aufpreis pro Sondermaß	
zur seitlichen Montage an Möbeln (1 VPE) 		
		B: 80,0 H: 1,9 T: 58,0

HA-6-819 Zwischenboden 	Grundpreis	
	Aufpreis pro Sondermaß	
zur seitlichen Montage an Möbeln (1 VPE) 		
		B: 100,0 H: 1,9 T: 58,0













Typenliste









Zustausstattung
Tiefe: 60 cm





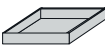



HA-6-823	Schränk-Boden	Grundpreis	
		Aufpreis pro Sondermaß	
		für Schränke in der Breite 30 cm (1 VPE)	
			B: 26,2 H: 1,9 T: 56,0
HA-6-824	Schränk-Boden	Grundpreis	
		Aufpreis pro Sondermaß	
		für Schränke in der Breite 40 cm (1 VPE)	
			B: 36,2 H: 1,9 T: 56,0
HA-6-825	Schränk-Boden	Grundpreis	
		Aufpreis pro Sondermaß	
		für Schränke in der Breite 50 cm (1 VPE)	
			B: 46,2 H: 1,9 T: 56,0
HA-6-826	Schränk-Boden	Grundpreis	
		Aufpreis pro Sondermaß	
		für Schränke in der Breite 60 cm (1 VPE)	
			B: 56,2 H: 1,9 T: 56,0
HA-6-828	Schränk-Boden	Grundpreis	
		Aufpreis pro Sondermaß	
		für Schränke in der Breite 80 cm (1 VPE)	
			B: 76,2 H: 1,9 T: 56,0
HA-6-829	Schränk-Boden	Grundpreis	
		Aufpreis pro Sondermaß	
		für Schränke in der Breite 100 cm (1 VPE)	
			B: 96,2 H: 1,9 T: 56,0

Zustausstattung
Tiefe: 60 cm

HANNA[®]
Möbel zur Raumordnung

HA-6-833	Regal-Boden	Grundpreis	
		Aufpreis pro Sondermaß	
		für Regale in der Breite 30 cm (1 VPE)	
			B: 26,2 H: 1,9 T: 58,0
HA-6-834	Regal-Boden	Grundpreis	
		Aufpreis pro Sondermaß	
		für Regale in der Breite 40 cm (1 VPE)	
			B: 36,2 H: 1,9 T: 58,0
HA-6-835	Regal-Boden	Grundpreis	
		Aufpreis pro Sondermaß	
		für Regale in der Breite 50 cm (1 VPE)	
			B: 46,2 H: 1,9 T: 58,0
HA-6-836	Regal-Boden	Grundpreis	
		Aufpreis pro Sondermaß	
		für Regale in der Breite 60 cm (1 VPE)	
			B: 56,2 H: 1,9 T: 58,0
HA-6-838	Regal-Boden	Grundpreis	
		Aufpreis pro Sondermaß	
		für Regale in der Breite 80 cm (1 VPE)	
			B: 76,2 H: 1,9 T: 58,0
HA-6-839	Regal-Boden	Grundpreis	
		Aufpreis pro Sondermaß	
		für Regale in der Breite 100 cm (1 VPE)	
			B: 96,2 H: 1,9 T: 58,0

HA-6-844	Innen-Schubkasten	Grundpreis	
		Aufpreis Vollauszug	
		Aufpreis Anti-Rutschmatte	
		Aufpreis pro Sondermaß	
		für Schränke in der Breite 40 cm (1 VPE)	
			B: 36,2 H: 9,0 T: 52,0
HA-6-845	Innen-Schubkasten	Grundpreis	
		Aufpreis Vollauszug	
		Aufpreis Anti-Rutschmatte	
		Aufpreis pro Sondermaß	
		für Schränke in der Breite 50 cm (1 VPE)	
			B: 46,2 H: 9,0 T: 52,0
HA-6-846	Innen-Schubkasten	Grundpreis	
		Aufpreis Vollauszug	
		Aufpreis Anti-Rutschmatte	
		Aufpreis pro Sondermaß	
		für Schränke in der Breite 60 cm (1 VPE)	
			B: 56,2 H: 9,0 T: 52,0
HA-6-848	Innen-Schubkasten	Grundpreis	
		Aufpreis Vollauszug	
		Aufpreis Anti-Rutschmatte	
		Aufpreis pro Sondermaß	
		für Schränke in der Breite 80 cm (1 VPE)	
			B: 76,2 H: 9,0 T: 52,0

HA-6-854	Auszug-Boden	Grundpreis	
		Aufpreis Vollauszug	
		Aufpreis Anti-Rutschmatte	
		Aufpreis pro Sondermaß	
		für Schränke in der Breite 40 cm (1 VPE)	
			B: 36,2 H: 6,5 T: 52,0
HA-6-855	Auszug-Boden	Grundpreis	
		Aufpreis Vollauszug	
		Aufpreis Anti-Rutschmatte	
		Aufpreis pro Sondermaß	
		für Schränke in der Breite 50 cm (1 VPE)	
			B: 46,2 H: 6,5 T: 52,0
HA-6-856	Auszug-Boden	Grundpreis	
		Aufpreis Vollauszug	
		Aufpreis Anti-Rutschmatte	
		Aufpreis pro Sondermaß	
		für Schränke in der Breite 60 cm (1 VPE)	
			B: 56,2 H: 6,5 T: 52,0
HA-6-858	Auszug-Boden	Grundpreis	
		Aufpreis Vollauszug	
		Aufpreis Anti-Rutschmatte	
		Aufpreis pro Sondermaß	
		für Schränke in der Breite 80 cm (1 VPE)	
			B: 76,2 H: 6,5 T: 52,0

Tiefe 60 cm

Typenliste

Zusatzausstattung
Tiefe: 60 cm

Tiefe 60 cm

HA-6-864	Boden für Getränkekösten	Grundpreis	
		Aufpreis Anti-Rutschmatte	
		Aufpreis pro Sondermaß	
		für Schränke/Regale in der Breite 40 cm (1 VPE)	
HA-6-865	Boden für Getränkekösten	Grundpreis	
		Aufpreis Anti-Rutschmatte	
		Aufpreis pro Sondermaß	
		für Schränke/Regale in der Breite 50 cm (1 VPE)	
HA-6-866	Boden für Getränkekösten	Grundpreis	
		Aufpreis Anti-Rutschmatte	
		Aufpreis pro Sondermaß	
		für Schränke/Regale in der Breite 60 cm (1 VPE)	
HA-6-868	Boden für Getränkekösten	Grundpreis	
		Aufpreis Anti-Rutschmatte	
		Aufpreis pro Sondermaß	
		für Schränke/Regale in der Breite 80 cm (1 VPE)	

HA-6-873	Kleiderstange für Schränke und Regale	Grundpreis		
		Aufpreis pro Sondermaß		
		für Schränke/Regale in der Breite 30 cm (1 VPE)		B: 26,2 H: 3,0 T: 1,5
HA-6-874	Kleiderstange für Schränke und Regale	Grundpreis		
		Aufpreis pro Sondermaß		
		für Schränke/Regale in der Breite 40 cm (1 VPE)		B: 36,2 H: 3,0 T: 1,5
HA-6-875	Kleiderstange für Schränke und Regale	Grundpreis		
		Aufpreis pro Sondermaß		
		für Schränke/Regale in der Breite 50 cm (1 VPE)		B: 46,2 H: 3,0 T: 1,5
HA-6-876	Kleiderstange für Schränke und Regale	Grundpreis		
		Aufpreis pro Sondermaß		
		für Schränke/Regale in der Breite 60 cm (1 VPE)		B: 56,2 H: 3,0 T: 1,5
HA-6-878	Kleiderstange für Schränke und Regale	Grundpreis		
		Aufpreis pro Sondermaß		
		für Schränke/Regale in der Breite 80 cm (1 VPE)		B: 76,2 H: 3,0 T: 1,5
HA-6-879	Kleiderstange für Schränke und Regale	Grundpreis		
		Aufpreis pro Sondermaß		
		für Schränke/Regale in der Breite 100 cm (1 VPE)		B: 96,2 H: 3,0 T: 1,5



HA-6-883	Kleiderstange für Zwischenböden	Grundpreis		
		Aufpreis pro Sondermaß		
		für Breite 30 cm; Befestigung an Außenseiten (1 VPE)		B: 30,0 H: 3,0 T: 1,5
HA-6-884	Kleiderstange für Zwischenböden	Grundpreis		
		Aufpreis pro Sondermaß		
		für Breite 40 cm; Befestigung an Außenseiten (1 VPE)		B: 40,0 H: 3,0 T: 1,5
HA-6-885	Kleiderstange für Zwischenböden	Grundpreis		
		Aufpreis pro Sondermaß		
		für Breite 50 cm; Befestigung an Außenseiten (1 VPE)		B: 50,0 H: 3,0 T: 1,5
HA-6-886	Kleiderstange für Zwischenböden	Grundpreis		
		Aufpreis pro Sondermaß		
		für Breite 60 cm; Befestigung an Außenseiten (1 VPE)		B: 60,0 H: 3,0 T: 1,5
HA-6-888	Kleiderstange für Zwischenböden	Grundpreis		
		Aufpreis pro Sondermaß		
		für Breite 80 cm; Befestigung an Außenseiten (1 VPE)		B: 80,0 H: 3,0 T: 1,5
HA-6-889	Kleiderstange für Zwischenböden	Grundpreis		
		Aufpreis pro Sondermaß		
		für Breite 100 cm; Befestigung an Außenseiten (1 VPE)		B: 100,0 H: 3,0 T: 1,5



Typenliste

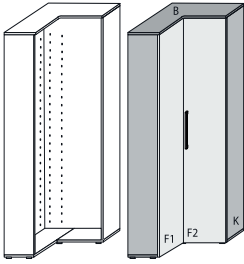

Bodenstehende Eckschränke

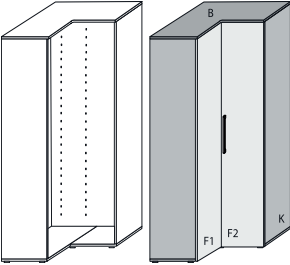

Höhe: 200 cm

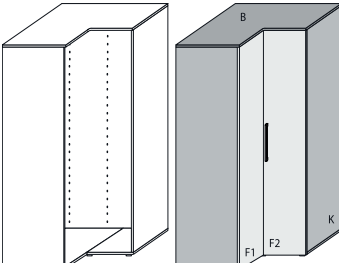

Höhe: 200 cm

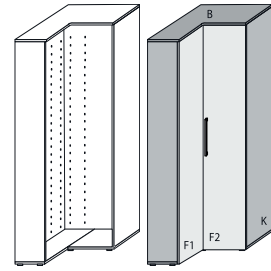

HA-900 Eckschrank 30 / 30 	Grundpreis	
	Aufpreis Spiegel Front 1	
	Aufpreis Spiegel Front 2	
	Aufpreis pro Sondermaß	
zerlegt (2 VPE)		
		H: 200,0 Aufstellmaß L: 70,0 Aufstellmaß R: 70,0

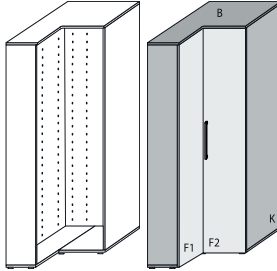

HA-901 Eckschrank 45 / 45 	Grundpreis	
	Aufpreis Spiegel Front 1	
	Aufpreis Spiegel Front 2	
	Aufpreis pro Sondermaß	
zerlegt (2 VPE)		
		H: 200,0 Aufstellmaß L: 85,0 Aufstellmaß R: 85,0

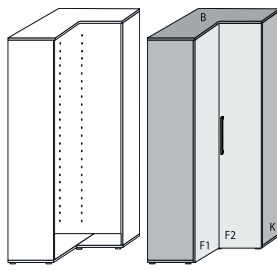

HA-902 Eckschrank 60 / 60 	Grundpreis	
	Aufpreis Spiegel Front 1	
	Aufpreis Spiegel Front 2	
	Aufpreis pro Sondermaß	
zerlegt (2 VPE)		
		H: 200,0 Aufstellmaß L: 100,0 Aufstellmaß R: 100,0

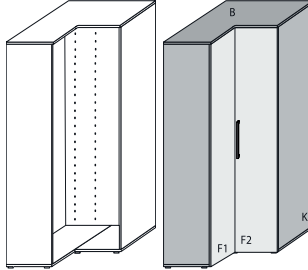

HA-903 Eckschrank 30 / 45 	Grundpreis	
	Aufpreis Spiegel Front 1	
	Aufpreis Spiegel Front 2	
	Aufpreis pro Sondermaß	
zerlegt (2 VPE)		
		H: 200,0 Aufstellmaß L: 85,0 Aufstellmaß R: 70,0

HA-904 Eckschrank 30 / 60 	Grundpreis	
	Aufpreis Spiegel Front 1	
	Aufpreis Spiegel Front 2	
	Aufpreis pro Sondermaß	
zerlegt (2 VPE)		
		H: 200,0 Aufstellmaß L: 100,0 Aufstellmaß R: 70,0

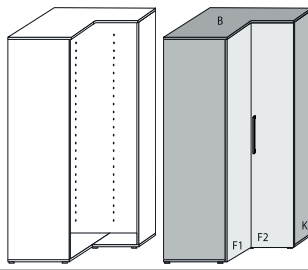
HA-905 Eckschrank 45 / 30 	Grundpreis	
	Aufpreis Spiegel Front 1	
	Aufpreis Spiegel Front 2	
	Aufpreis pro Sondermaß	
zerlegt (2 VPE)		
		H: 200,0 Aufstellmaß L: 70,0 Aufstellmaß R: 85,0

HA-906 Eckschrank 45 / 60 	Grundpreis	
	Aufpreis Spiegel Front 1	
	Aufpreis Spiegel Front 2	
	Aufpreis pro Sondermaß	
zerlegt (2 VPE)		
		H: 200,0 Aufstellmaß L: 100,0 Aufstellmaß R: 85,0

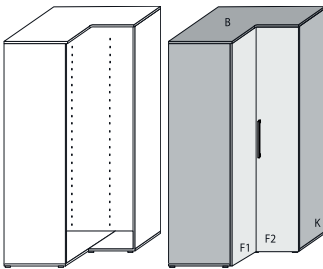





HA-907 Eckschrank 60 / 30 	Grundpreis	
	Aufpreis Spiegel Front 1	
	Aufpreis Spiegel Front 2	
	Aufpreis pro Sondermaß	
zerlegt (2 VPE)		
		H: 200,0 Aufstellmaß L: 70,0 Aufstellmaß R: 100,0



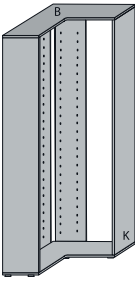

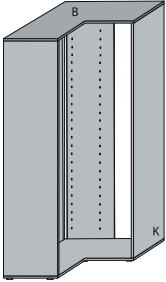

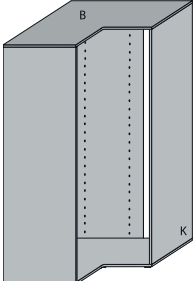



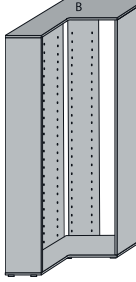

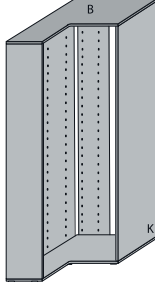
HA-908 Eckschrank 60 / 45 	Grundpreis	
	Aufpreis Spiegel Front 1	
	Aufpreis Spiegel Front 2	
	Aufpreis pro Sondermaß	
zerlegt (2 VPE)		
		H: 200,0 Aufstellmaß L: 85,0 Aufstellmaß R: 100,0

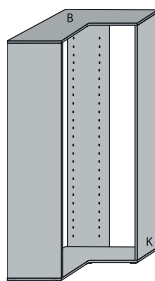
Typenliste

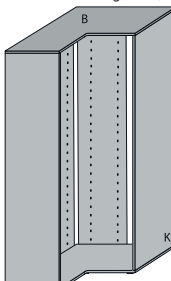
Bodenstehende Eckregale
Höhe: 200 cm

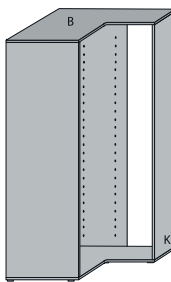
Höhe: 200 cm

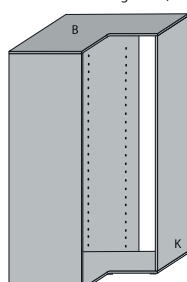





HA-910 Eckregal 30 / 30 	Grundpreis	
	Aufpreis pro Sondermaß	
zerlegt (2 VPE) <div style="text-align: right;"> H: 200,0 Aufstellmaß L: 70,0 Aufstellmaß R: 70,0 </div>		
		
HA-911 Eckregal 45 / 45 	Grundpreis	
	Aufpreis pro Sondermaß	
zerlegt (2 VPE) <div style="text-align: right;"> H: 200,0 Aufstellmaß L: 85,0 Aufstellmaß R: 85,0 </div>		
		
HA-912 Eckregal 60 / 60 	Grundpreis	
	Aufpreis pro Sondermaß	
zerlegt (2 VPE) <div style="text-align: right;"> H: 200,0 Aufstellmaß L: 100,0 Aufstellmaß R: 100,0 </div>		
		



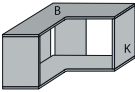

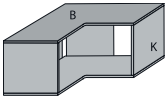

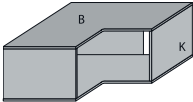



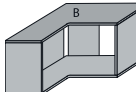

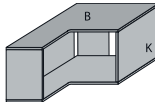
HA-913 Eckregal 30 / 45 	Grundpreis	
	Aufpreis pro Sondermaß	
zerlegt (2 VPE) <div style="text-align: right;"> H: 200,0 Aufstellmaß L: 85,0 Aufstellmaß R: 70,0 </div>		
		
HA-914 Eckregal 30 / 60 	Grundpreis	
	Aufpreis pro Sondermaß	
zerlegt (2 VPE) <div style="text-align: right;"> H: 200,0 Aufstellmaß L: 85,0 Aufstellmaß R: 70,0 </div>		
		
HA-915 Eckregal 45 / 30 	Grundpreis	
	Aufpreis pro Sondermaß	
zerlegt (2 VPE) <div style="text-align: right;"> H: 200,0 Aufstellmaß L: 70,0 Aufstellmaß R: 85,0 </div>		
		
HA-916 Eckregal 45 / 60 	Grundpreis	
	Aufpreis pro Sondermaß	
zerlegt (2 VPE) <div style="text-align: right;"> H: 200,0 Aufstellmaß L: 100,0 Aufstellmaß R: 85,0 </div>		
		
HA-917 Eckregal 60 / 30 	Grundpreis	
	Aufpreis pro Sondermaß	
zerlegt (2 VPE) <div style="text-align: right;"> H: 200,0 Aufstellmaß L: 70,0 Aufstellmaß R: 100,0 </div>		
		
HA-918 Eckregal 60 / 45 	Grundpreis	
	Aufpreis pro Sondermaß	
zerlegt (2 VPE) <div style="text-align: right;"> H: 200,0 Aufstellmaß L: 85,0 Aufstellmaß R: 100,0 </div>		
		

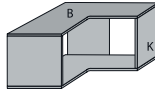
Typenliste

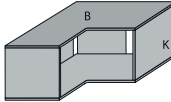
Aufbau-Eckregale
Höhe: 45 cm

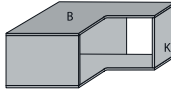
Höhe: 45 cm

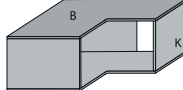
HA-920 Aufbau-Eckregal 30 / 30 	Grundpreis	
	Aufpreis pro Sondermaß	
zerlegt (2 VPE)		
 H: 45,0 Aufstellmaß L: 70,0 Aufstellmaß R: 70,0		
HA-921 Aufbau-Eckregal 45 / 45 	Grundpreis	
	Aufpreis pro Sondermaß	
zerlegt (2 VPE)		
 H: 45,0 Aufstellmaß L: 85,0 Aufstellmaß R: 85,0		
HA-922 Aufbau-Eckregal 60 / 60 	Grundpreis	
	Aufpreis pro Sondermaß	
zerlegt (2 VPE)		
 H: 45,0 Aufstellmaß L: 100,0 Aufstellmaß R: 100,0		









HA-923 Aufbau-Eckregal 30 / 45 	Grundpreis	
	Aufpreis pro Sondermaß	
zerlegt (2 VPE)		
 H: 45,0 Aufstellmaß L: 85,0 Aufstellmaß R: 70,0		
HA-924 Aufbau-Eckregal 30 / 60 	Grundpreis	
	Aufpreis pro Sondermaß	
zerlegt (2 VPE)		
 H: 45,0 Aufstellmaß L: 100,0 Aufstellmaß R: 70,0		
HA-925 Aufbau-Eckregal 45 / 30 	Grundpreis	
	Aufpreis pro Sondermaß	
zerlegt (2 VPE)		
 H: 45,0 Aufstellmaß L: 70,0 Aufstellmaß R: 85,0		
HA-926 Aufbau-Eckregal 45 / 60 	Grundpreis	
	Aufpreis pro Sondermaß	
zerlegt (2 VPE)		
 H: 45,0 Aufstellmaß L: 100,0 Aufstellmaß R: 85,0		
HA-927 Aufbau-Eckregal 60 / 30 	Grundpreis	
	Aufpreis pro Sondermaß	
zerlegt (2 VPE)		
 H: 45,0 Aufstellmaß L: 70,0 Aufstellmaß R: 100,0		
HA-928 Aufbau-Eckregal 60 / 45 	Grundpreis	
	Aufpreis pro Sondermaß	
zerlegt (2 VPE)		
 H: 45,0 Aufstellmaß L: 85,0 Aufstellmaß R: 100,0		



Hinweis:



In den Aufbau-Eckregalen können keine weiteren Böden montiert werden.

Typenliste

Zusatzausstattung für Eckschränke und Eckregale
Blendmaterial

HA-950	Boden für Eckschränke und Eckregale	Grundpreis	
		für HA-900L/R und HA-910L/R (1 VPE)	B: 65,5 H: 1,9 T: 25,0
HA-951	Boden für Eckschränke und Eckregale	Grundpreis	
		für HA-903L, HA-905R, HA-913L und HA-915R (1 VPE)	B: 80,5 H: 1,9 T: 25,0
HA-952	Boden für Eckschränke und Eckregale	Grundpreis	
		für HA-904L, HA-907R, HA-914L und HA-917R (1 VPE)	B: 95,5 H: 1,9 T: 25,0
HA-953	Boden für Eckschränke und Eckregale	Grundpreis	
		für HA-905L, HA-903R, HA-915L und HA-913R (1 VPE)	B: 65,5 H: 1,9 T: 40,0
HA-954	Boden für Eckschränke und Eckregale	Grundpreis	
		für HA-901L/R und HA-911L/R (1 VPE)	B: 80,5 H: 1,9 T: 40,0
HA-955	Boden für Eckschränke und Eckregale	Grundpreis	
		für HA-906L, HA-908R, HA-916L und HA-918R (1 VPE)	B: 95,5 H: 1,9 T: 40,0
HA-956	Boden für Eckschränke und Eckregale	Grundpreis	
		für HA-907L, HA-904R, HA-917L und HA-914R (1 VPE)	B: 65,5 H: 1,9 T: 55,0
HA-957	Boden für Eckschränke und Eckregale	Grundpreis	
		für HA-908L, HA-906R, HA-918L und HA-916R (1 VPE)	B: 80,5 H: 1,9 T: 55,0
HA-958	Boden für Eckschränke und Eckregale	Grundpreis	
		für HA-902L/R und HA-912L/R (1 VPE)	B: 95,5 H: 1,9 T: 55,0

HA-970	Kleiderstange für Eckschränke und Eckregale	Grundpreis	
		für Seite mit Aufstellmaß Länge: 70 cm (1 VPE)	B: 65,5 H: 3,0 T: 1,5
HA-971	Kleiderstange für Eckschränke und Eckregale	Grundpreis	
		für Seite mit Aufstellmaß Länge: 85 cm (1 VPE)	B: 80,5 H: 3,0 T: 1,5
HA-972	Kleiderstange für Eckschränke und Eckregale	Grundpreis	
		für Seite mit Aufstellmaß Länge: 100 cm (1 VPE)	B: 95,5 H: 3,0 T: 1,5



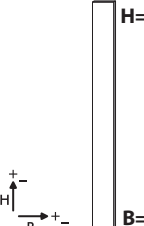
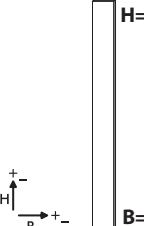

HA-980	Eckleiste für Blindecken	Grundpreis	
		Aufpreis pro Sondermaß	
		(1 VPE)	B: 6,0 H: 198,0 T: 6,0
HA-981	Eckleiste für Blindecken	Grundpreis	
		Aufpreis pro Sondermaß	
		(1 VPE)	B: 6,0 H: 243,0 T: 6,0





HA-990	Blendmaterial <u>ohne</u> Kanten	Dekor	
		Blendmaterial ohne Kanten. Gewünschte Höhe und Breite bei der Bestellung angeben. Preis bei max. Höhe von 255 cm und max. Breite von 30 cm. Größere Platten auf Anfrage.	T: 1,9
HA-991	Blendmaterial <u>mit</u> Kanten	Dekor	
		Blendmaterial 4-seitig mit Kanten. Gewünschte Höhe und Breite bei der Bestellung angeben. Preis bei max. Höhe von 255 cm und max. Breite von 30 cm. Größere Platten auf Anfrage.	T: 1,9

Typenliste

Zubehör



(Achtung: Zeichnungen sind nicht maßstabsgenau)

HA-Z01	Y-Garderoben-Haken 	Metall matt	
		zur Außen- und Innenmontage	
			B: 5,5 H: 6,5 T: 3,0
HA-Z02	Garderoben-Haken ausklappbar 	Gehäuse weiß	
		Gehäuse anthrazit	
			B: 2,8 H: 22,5 T: 20,0
HA-Z07	Ablageschale 	Kunststoff grau	
		für Korpusinnenseiten incl. Montageleiste	
			B: 25,2 H: 6,5 T: 8,4
HA-Z10	Kleiderbügel 	5 Stück - weiß	
		5 Stück - grau	
		5 Stück - grün	
		aus Metall mit rutsch- fester Beschichtung	
HA-Z20	Akku-Sensorleuchte Energiebedarf: 1,2 Watt 	Metall / Kunststoff grau	
		Dämmerungssensor Ladekabel USB Micro	
		Montage per Schrauben oder mit Magnetklebeband	
			B: 33,1 H: 3,1 T: 2,2

HA-Z30	Sitzkissen 	Stoff Silber-Anthrazit	
			B: 60,0 H: 6,0 T: 41,0
HA-Z31	Sitzkissen 	Stoff Silber-Anthrazit	
			B: 80,0 H: 6,0 T: 41,0
HA-Z33	Sitzkissen 	Stoff Silber-Anthrazit	
			B: 60,0 H: 6,0 T: 52,0
HA-Z34	Sitzkissen 	Stoff Silber-Anthrazit	
			B: 80,0 H: 6,0 T: 52,0

Typenliste

Hailo® Zubehör

HA-Z40	Hailo® Abfalltrennsystem 	Kunststoff grau	
		für Schränke in Tiefe 60 cm und Breite ab 30 cm - Bodenmontage mit Vollauszug 2 Eimer mit 30 Liter gesamt	
		B: 25,1 H: 40,0 T: 48,2	
HA-Z41	Hailo® Abfalltrennsystem 	Kunststoff grau	
		für Schränke in Tiefe 60 cm und Breite ab 40 cm - Bodenmontage mit Vollauszug 2 Eimer mit 36 Liter gesamt	
		B: 34,6 H: 33,6 T: 47,5	
HA-Z42	Hailo® Abfalltrennsystem 	Kunststoff grau	
		für Schränke in Tiefe 45 cm oder 60 cm und Breite 60 cm - Bodenmontage mit Vollauszug und Ausfahrautomatik 3 Eimer mit 29 Liter gesamt	
		B: 55,6 H: 37,6 T: 36,7	

HA-Z43	Hailo® Carry 	Kunststoff grau	
		für Schränke in Tiefe 60 cm und Breite ab 40 cm mit Vollauszug 2 mobile Tragekörbe	
		B: 24,5 H: 39,5 T: 45,9	

HA-Z48	Hailo® Handtuchhalter 	Alu / Kunststoff grau	
		für Schränke / Regale in der Tiefe 60 cm Stangen ausziehbar Montage mit Schrauben	
		B: 12,2 H: 3,0 T: 45,7	

HA-Z50	Hailo® Besen- / Wischerhalterung 	Metall weiß	
		Montage mit Schrauben	
		B: 13,7 H: 26,2 T: 35,2	

HA-Z51	Hailo® Leiter- / Bügeltischhalterung 	Metall weiß	
		Montage mit Schrauben	
		B: 15,5 H: 5,0 T: 35,0	

HA-Z52	Hailo® Ablage mit Kehr-Set 	Metall weiß	
		Montage mit Schrauben	
		B: 28,9 H: 15,8 T: 48,0	

HA-Z53	Hailo® Wertstoff-Depot 	Metall weiß	
		Montage mit Schrauben	
		B: 40,4 H: 12,5 T: 26,1	

HA-Z54	Hailo® Anbau-Wäschetrockner 	Metall weiß	
		Montage mit Schrauben	
		B: 52,5 H: 30,0 T: 82,0	

HA-Z57	Hailo® Ablagebox incl. Wandhalterung 	2 x Kunststoff blau	
		1 Wandhalterung mit 2 Körben Montage mit Schrauben	
		B: 43,6 H: 24,1 T: 19,8	

HA-Z60	Hailo® Einbau-Klappritt 	Metall anthrazit	
		Montage mit Schrauben	
		B: 40,2 H: 38,0 T: 38,7	

HA-Z61	Hailo® Wandhalterung für Einbau-Klappritt 	Metall weiß	
		Montage mit Schrauben	
		B: 14,4 H: 3,0 T: 3,7	

