

Möbel LETZ

Finden und Wohlfühlen



Typenplan

Pisa von Candy Sleep - Polsterbett silver

Wichtiger Hinweis für Sie

Etwaige Hinweise des Herstellers in dieser Produktinformation, die sich auf die Gewährleistung beziehen, haben für Sie keinerlei Bindungswirkung und können von Ihnen ignoriert werden. Ihre gesetzlichen Gewährleistungsrechte als Verbraucher uns gegenüber, als Ihrem Verkäufer, werden dadurch in keiner Weise berührt oder eingeschränkt. Sie können sich wegen aller Mängel jederzeit an uns wenden. Darüber hinaus gehende Herstellergarantien bleiben natürlich unberührt. Dieser Artikel wird hergestellt von Candy Sleep GmbH, Am Jägerheim 1c, 33378 Rheda-Wiedenbrück, Deutschland

Möbel Letz GmbH
Am Gewerbepark 11
06895 Zahna-Elster

Tel.: 035383 - 6018 50

Fax.: 035383 - 6018 17



Familienbett 240 x 200 cm, Famous snow



Modell: Pisa



Aufbau und Bestellhinweise

- Kopfteil:** Standardausführung hinten unecht mit Spannstoff bezogen.
Gegen Aufpreis von hinten in Echtbezug möglich.
Aus ergonomisch geformtem PUR-Schaumstoff. Abdeckung aus Wattevlies.
Weicher, lockerer Polsteraufbau, bei dem eine modellbedingte oder gestalterisch gewünschte Wellenbildung der Bezüge warentypisch ist.
- Kopfteil small für Dachschrägen:** Hinweis: Die niedrigste Kopfteilvariante **small** eignet sich perfekt unter Dachschrägen.
Die Kopfteilhöhe entspricht der Seitenteilhöhe (25 cm, 31 cm, 38 cm).
Bitte geben Sie die entsprechende Kopfteilhöhe auf Ihrer Bestellung an.
- Fuß- & Seitenteil:** Tragende Teile des Gestells aus Massivholz und Holzwerkstoffe, Flächen mit Polsterpappe verblendet.
Das Fuß- & Seitenteil kann in drei verschiedenen Höhen (25, 31, 38 cm) bestellt werden.
- Seitenlänge:** Standardausführung in der Länge 200 cm.
Gegen Aufpreis mit einer Überlänge von 220 cm möglich.
- Zweifarbigkeit:** Bett in zweifarbiger Ausführung (Kopfteil / Seitenteil) bestellbar.
- Sonstiges:** Alle Betten werden mit einem Mittelsteg ausgeliefert.
Die Betten werden in zwei Collis ausgeliefert. Colli 1: Kopfteil / Colli 2: Fuß- und Seitenteil.
Zum sicheren Fixieren der Lattenroste werden serienmäßig vier Distanzhülsen und Schrauben mitgeliefert. Alle verwendeten Materialien entsprechen den Anforderungen der DGM laut RAL GZ 437 für die jeweils betroffene Kategorie (Polstermöbel, Polsterbetten, Tische-Stühle-Eckbänke) im Wohnbereich. Alle in der Preisliste genannten Werte sind ca. Maße in Zentimeter, ermittelt nach üblicher Messmethode (s. RAL-GZ 437) und im unbenutzten Neuzustand. Änderungen in Form, Farbe und Konstruktion im Rahmen des technischen Fortschritts behalten wir uns vor.

Modell: Pisa

Nahtverteilung

Nahtverteilung: Die Nahtverteilung kann bei Stoff-oder Lederverarbeitung unterschiedlich ausfallen. Die Verarbeitung von Zier-, Kapp- oder Doppelnähten kann in den Stoff- oder Ledervarianten unterschiedlich ausfallen.

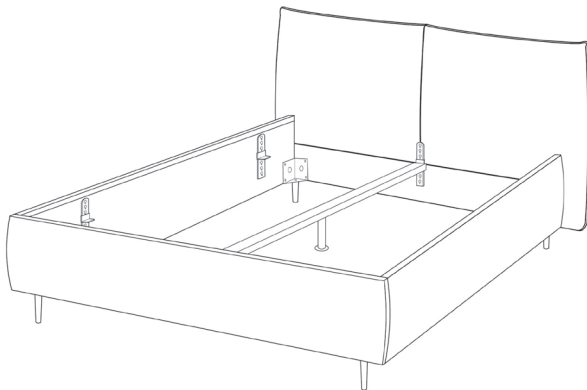

Nahtverteilung bei Stoffverarbeitung

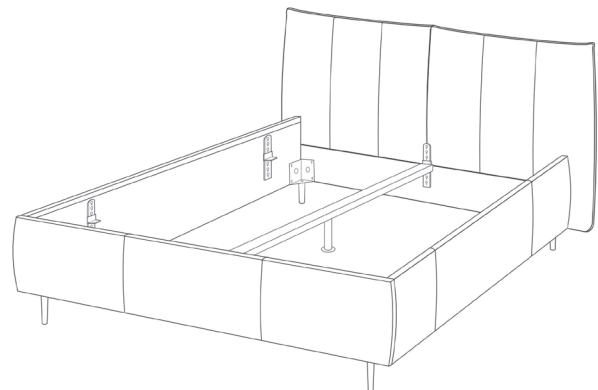

Nahtverteilung bei Lederverarbeitung

Modell: Pisa

Fußauswahl



697 (12 cm)
702 (15 cm)
283 (18 cm)
Chrom glänzend

370 (12 cm)
704 (15 cm)
300 (18 cm)
Chrom matt

245 (12 cm)
346 (15 cm)
284 (18 cm)
Schwarz matt

781 (12 cm)
782 (15 cm)
480 (18 cm)
Chrom glänzend

799 (12 cm)
798 (15 cm)
482 (18 cm)
Chrom matt

237 (12 cm)
236 (15 cm)
481 (18 cm)
Schwarz matt

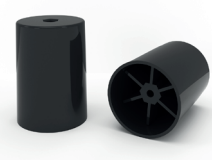

1092 (12 cm)
980 (15 cm)
983 (18 cm)
Chrom glänzend

1093 (12 cm)
982 (15 cm)
985 (18 cm)
Schwarz matt

1131 (12 cm)
428 (15 cm)
1132 (18 cm)
schwebende Optik
Der Metallfuß wird
weiter
nach hinten
gesetzt dadurch
entsteht eine
schwebende Optik

Gleiter (7 cm)

974 (12 cm)
975 (15 cm)
976 (18 cm)
Holzfuß
Eiche geölt

882 (12 cm)
883 (15 cm)
286 (18 cm)
Holz-Metall
Eiche geölt

Modell: Pisa

Produktmaße

Liegefläche: 240x200 / 220
Stellmaße B x H x T 266 x 82 x 235 oder 255 cm (+ Fuß)

Bettseite:
Basic Seitenhöhe 25 cm (+ Fuß)
Classic Seitenhöhe 31 cm (+ Fuß)
Komfort Seitenhöhe 38 cm (+ Fuß)

Kopfteil
Kopfteil Standard 82 x 27 cm (+ Fuß)
Kopfteil small (25) 25 x 7 cm (+ Fuß)
Kopfteil small (31) 31 x 7 cm (+ Fuß)
Kopfteil small (38) 38 x 7 cm (+ Fuß)

Innenmaße
Bettseite:
Basic (25 cm) verstellbar von 8,5 bis 16 cm
Classic (31 cm) verstellbar von 8,5 cm bis 23,5 cm
Komfort (38 cm) verstellbar von 10 cm bis 25 cm

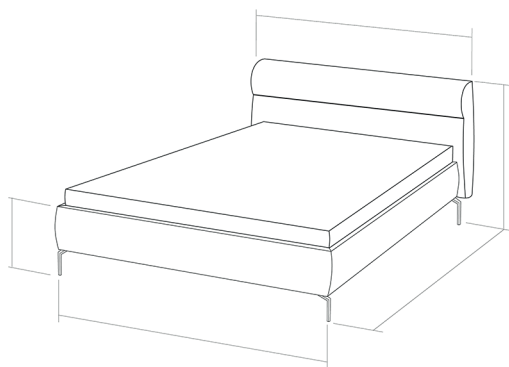

Produktmaße

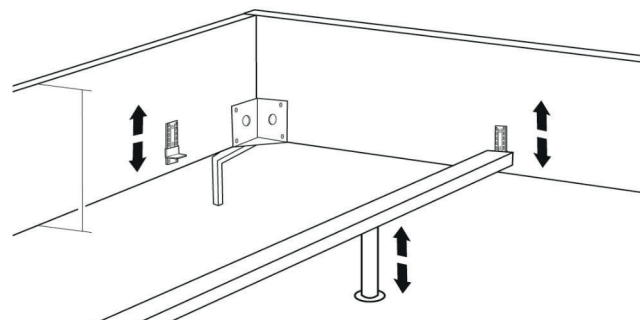

Einlegetiefen

Modell: Pisa

Kombinationen mit Bettseite 25 cm

Maße (ca. cm) Länge: 235 Breite: 266 Höhe (o. Fuß): 82 Die Lieferung erfolgt in 2 Colli				
Art.-Nr.	90415			
Maße B x L	266 x 235 cm			
	Bett 240 BASIC (Seitenhöhe 25cm)			

Preisgruppe 2 / 6				
Preisgruppe 3 / 8				
Preisgruppe 4 / 10				
Preisgruppe 5 / 12				
Preisgruppe C / D				
Preisgruppe H / L				
Preisgruppe J				

KT hinten Stoff				
KT hinten Leder				
Überlänge 220 cm				
Holz-Metall Eiche				
Holz Eiche				

Modell: Pisa

Kombinationen mit Bettseite 31 cm

Maße (ca. cm) Länge: 235 Breite: 266 Höhe (o. Fuß): 82 Die Lieferung erfolgt in 2 Colli				
Art.-Nr.	90416			
Maße B x L	266 x 235 cm			
	Bett 240 CLASSIC (Seitenhöhe 31cm)			

Preisgruppe 2 / 6				
Preisgruppe 3 / 8				
Preisgruppe 4 / 10				
Preisgruppe 5 / 12				
Preisgruppe C / D				
Preisgruppe H / L				
Preisgruppe J				

KT hinten Stoff				
KT hinten Leder				
Überlänge 220 cm				
Holz-Metall Eiche				
Holz Eiche				

Modell: Pisa

Kombinationen mit Bettseite 38 cm

Maße (ca. cm) Länge: 235 Breite: 266 Höhe (o. Fuß): 82 Die Lieferung erfolgt in 2 Colli				
Art.-Nr.	90417			
Maße B x L	266 x 235 cm			
	Bett 240 KOMFORT (Seitenhöhe 38cm)			

Preisgruppe 2 / 6				
Preisgruppe 3 / 8				
Preisgruppe 4 / 10				
Preisgruppe 5 / 12				
Preisgruppe C / D				
Preisgruppe H / L				
Preisgruppe J				





KT hinten Stoff				
KT hinten Leder				
Überlänge 220 cm				
Holz-Metall Eiche				
Holz Eiche				

Modell: Pisa



Zubehör



Flatterkissen sind befüllt mit hochwertigen Füllstoffen, die eine Beimischung von Federn enthalten. Für die Beschaffung dieser Federn schließen wir „Lebendrupf“ aus!

				
Art.-Nr.	75020	75030	75040	75130
Maße B x H	40 x 40 cm	50 x 50 cm	60 x 60 cm	60 x 40 cm
	Spitzkissen klein	Spitzkissen medium	Spitzkissen gross	Spitzkissen rechteckig medium
Preisgruppe 2 / 6				
Preisgruppe 3 / 8				
Preisgruppe 4 / 10				
Preisgruppe 5 / 12				
Preisgruppe C / D				
Preisgruppe H / L				
Preisgruppe J				

Modell: Pisa

Zubehör

Flutterkissen sind befüllt mit hochwertigen Füllstoffen, die eine Beimischung von Federn enthalten. Für die Beschaffung dieser Federn schließen wir „Lebendrupf“ aus!

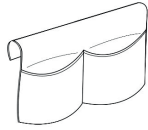
				
Art.-Nr.	77130	77140	77790	
Maße B x H	75 x 75 cm	95 x 95 cm	44 x 40 cm	
	Flutterkissen medium	Flutterkissen gross	Seitentasche	
Preisgruppe 2 / 6				
Preisgruppe 3 / 8				
Preisgruppe 4 / 10				
Preisgruppe 5 / 12				
Preisgruppe C / D				
Preisgruppe H / L				
Preisgruppe J				

Goldenes M & Emissionslabel

Sie sind anspruchsvoll? Gut so - Wir sind es auch!

Daher legen wir großen Wert auf Haltbarkeit, Materialgüte, Langlebigkeit, Sicherheit und Gesundheitsverträglichkeit!

Weil unsere Möbel den hohen Ansprüchen der Gütegemeinschaft Möbel e.V. gerecht werden ist unser gesamtes Sortiment mit dem Gütezeichen „Goldenes M“ und der höchstmöglichen Emissionsklasse A ausgezeichnet



Gütezeichen „Goldenes M“

Fast 50 Jahre Forschung, Laborprüfungen, Praxistests, Vergleiche und wissenschaftlicher Austausch stecken hinter dem RAL Gütezeichen „Goldenes M“.

- Geprüfte Qualität nach Güte- und Prüfbestimmungen RAL-GZ 430
- Garantierte Sicherheit durch aufwendige Labor- und Funktionsprüfungen
- Gesundes Wohnen durch strenge Grenzwerte für Schadstoffe - zum Teil strenger als der Gesetzgeber vorschreibt, die in unabhängigen Prüflaboren festgelegt wurden

Das „Goldene M“ bedeutet für den Möbelkäufer: Dies ist Qualität, auf die Sie sich verlassen können.



Gütezeichen „Möbel schadstoffgeprüft“

Ein Expertenkreis der Deutschen Gütegemeinschaft Möbel e.V. hat dieses Label in Zusammenarbeit mit führenden Prüfinstituten wie dem TÜV Rheinland, der LGA Nürnberg und dem ECO-Institut für Möbel entwickelt.

- Das Label gibt dem Verbraucher Informationen zur Schadstoffemission und soll ihn vor gesundheitlichen Beeinträchtigungen schützen.
- Alle Hersteller der 3C-Gruppe wurden mit der Emissionsklasse A ausgezeichnet.
- Die Emissionsklasse A entspricht den Anforderungen der Grenzwerte nach der RAL-GZ 437 bzw. in Anlehnung an die Anforderungen des Blauen Engels nach RAL-UZ 117 (Polstermöbel).

Unsere Produkte erfüllen die höchstmögliche Emissionsklasse „A“, was uns ein ruhiges Gewissen und Ihnen höchstmögliche Sicherheit in Bezug auf die Emissionswerte Ihres Polstermöbels bietet.

Sie sind anspruchsvoll? Gut so - Wir sind es auch!

Gerade in dem Bereich Leder ist uns ein verantwortungsbewusster Umgang mit Umwelt und Gesundheit sehr wichtig. Daher suchen wir gezielt nach emissionsarmen Polsterledern. Einige unserer Lederqualitäten sind sogar mit dem „blauen Engel“ ausgezeichnet.

Damit unsere Kunden lange Freude an Ihrer Ledergarnitur haben, bieten wir nun die Möglichkeit bis zu 4 Wochen nach dem Kauf des Möbels einen zusätzlichen 5-Jahres-LONGLIFE-Service abzuschließen.



www.blauer-engel.de/uz148

Blauer Engel - Umweltfreundliche Polsterleder

Der Blaue Engel für emissionsarme Polsterleder signalisiert, dass bei den ausgezeichneten Ledern die Umwelt- und Gesundheitsbelastungen von der Produktion über die gesamte Nutzungsdauer, bis hin zur Verwertung und Entsorgung minimiert sind.

Folgende Lederqualitäten sind mit dem Blauen Engel ausgezeichnet:

Dickleder Torero
Life-Line
Vicenza

Der Blaue-Engel ist das weltweit erfolgreichste Umweltzeichen mit einer Markenbekanntheit von 92%!



5-Jahres-LONGLIFE-Service.

Mit den richtigen Reinigungs- und Pflegemitteln erhalten Sie den Wert Ihres Polstermöbels und haben lange Freude daran. Als Teil dieses 5-Jahres-LONGLIFE-Service erhalten Sie eine professionelle, telefonische Beratung, gratis Spezialprodukte und einen kostenlosen Support.

Dieser Service kann für folgende Lederqualitäten abgeschlossen werden:

Dickleder Torero
Mercury

Longlife
by 3C Care



Der 5-Jahres-LONGLIFE-Service bietet Sicherheit für ein Polsterleder, dass besonders langlebig und einfach zu pflegen ist!

Weitere Informationen finden Sie unter <https://www.lck-ccc.servicegarantie.de>

Modell: Pisa



OEKO-TEX® STANDARD 100 + klimaneutraler Hersteller

Was ist OEKO-TEX® ?

Zahlreiche unserer Stoffe und Polstermaterialien sind mit dem STANDARD 100 by OEKO-TEX® Label ausgezeichnet. Ist ein textiler Artikel mit diesem Label ausgezeichnet, können Sie sich darauf verlassen, dass dieser Stoff bzw. das Polstermaterial auf Schadstoffe geprüft wurde und der Artikel somit gesundheitlich unbedenklich ist.

Die Angabe welche unserer Bezugstoffe zertifiziert sind und weitere hilfreiche Informationen finden Sie auf unserer Homepage unter <https://www.candy-sleep.de/bezuege/stoffe/>



XX.XXX.XXXX
Hohenstein HTTI

(Beispiellabel)

Die Auszeichnung bietet Ihnen folgende Vorteile:

- STANDARD 100 by OEKO-TEX® gehört zu den weltweit bekanntesten Labels für schadstoffgeprüfte Textilien. Es steht für Kundenvertrauen und hohe Produktsicherheit.
- Die Prüfung wird von unabhängigen OEKO-TEX® Instituten auf der Grundlage eines umfangreichen OEKO-TEX® Kriterienkataloges durchgeführt.
- Sie berücksichtigen im Prüfverfahren zahlreiche sowohl reglementierte wie nicht-reglementierte Substanzen, die der menschlichen Gesundheit schaden könnten.
- Vielfach gehen die gesetzten Grenzwerte für den STANDARD 100 über nationale und internationale Vorgaben hinaus.
- Der Kriterienkatalog wird mindestens einmal jährlich aktualisiert und um neue wissenschaftliche Erkenntnisse oder gesetzliche Vorgaben erweitert.



Wir sind ein klimaneutraler Möbelhersteller (bilanziell und durch CO₂-Zertifikate)

Wir können mit Stolz sagen, dass wir von der DGM als klimaneutraler Hersteller ausgezeichnet wurden. Unser Handeln orientiert sich stets am ressourcenschonenden Umgang, um so die Lebensgrundlagen von Menschen, Tieren und Pflanzen zu schützen und zu erhalten. Bei 3C ist Nachhaltigkeit nicht nur ein Werbeversprechen - die Entwicklung nachhaltiger Produkte ist für uns eine Selbstverständlichkeit.