

# Möbel LETZ

*Finden und Wohlfühlen*



## Typenplan

Hanna von Wittenbreder - Mehrzweckschrank in Lava und Wildeiche

### **Wichtiger Hinweis für Sie**

Etwaige Hinweise des Herstellers in dieser Produktinformation, die sich auf die Gewährleistung beziehen, haben für Sie keinerlei Bindungswirkung und können von Ihnen ignoriert werden. Ihre gesetzlichen Gewährleistungsrechte als Verbraucher uns gegenüber, als Ihrem Verkäufer, werden dadurch in keiner Weise berührt oder eingeschränkt. Sie können sich wegen aller Mängel jederzeit an uns wenden. Darüber hinaus gehende Herstellergarantien bleiben natürlich unberührt. Dieser Artikel wird hergestellt von Wittenbreder Einrichtungssysteme GmbH & Co. KG, Zum Flachsbad 19, 32052 Herford, Deutschland

Möbel Letz GmbH  
Am Gewerbepark 11  
06895 Zahna-Elster

Tel.: 035383 - 6018 50

Fax.: 035383 - 6018 17

# HANNA®

Möbel zur Raumordnung

## Typenliste

Gültig ab 01.03.2023

	<b>Seite(n)</b>
<b>Programmbeschreibung</b>	03
<b>Rastersystem</b>	04
<b>Farbübersicht</b>	05
<b>Vorschlags-Kombinationen</b>	06 - 19
<b>Korpustiefe 30 cm</b>	
Bodenstehende Schränke und Regale T 30	20 - 25
Aufbau-Schränke und Regale T 30	26 - 30
Zusatzausstattungen T 30	30 - 31
<b>Korpustiefe 45 cm</b>	
Bodenstehende Schränke und Regale T 45	32 - 38
Aufbau-Schränke und Regale T 45	38 - 43
Zusatzausstattungen T 45	43 - 45
<b>Korpustiefe 60 cm</b>	
Bodenstehende Schränke und Regale T 60	46 - 53
Aufbau-Schränke und Regale T 60	54 - 58
Zusatzausstattungen T 60	58 - 60
<b>Eckschränke und Eckregale</b>	61 - 64
<b>Zubehör</b>	65 - 66

## Montage

Alle Schränke sind fest verleimt und montiert (Ausnahme: Hochschränke mit der Höhe 200 cm). Regale werden generell zerlegt geliefert.

## Trägermaterial

19 mm Melaminharz-beschichtete Spanplatte

## Kanten

Hochwertige 3D-ABS-Kanten

-> Fronten: 4-seitig ABS-Kanten

-> Seiten, Blatt: 3-seitig ABS-Kanten; hinten: Dünnkante

## Rückwand

3 mm Hartfaserplatte grau bei Schränken; Regale hinten offen

## Füße

Kunststoff-Fuß (Durchmesser 50 mm); höhenverstellbar (18-27 mm)

## Griff

2 Griffvarianten in Metall Edelstahl finish oder Metall Schwarz matt

Bohrabstände: 160 mm und 320 mm

Programm lieferbar ohne Griffbohrungen (gegen Aufpreis Sondermaß)

## Scharniere

SALICE<sup>®</sup> Silenta 700 Scharniere mit 110° Öffnungswinkel und integrierter Dämpfung

## Auszüge

HETTICH<sup>®</sup> InnoTech Schubkastensystem mit Quadro-Schienen als Teilauszug (Standard) oder Vollauszug

## Farbmix

Bei jedem Möbel können Korpus **K** (Seiten und Böden), Blatt **B** und Fronten **F** in unterschiedlichen Farben gewählt werden.

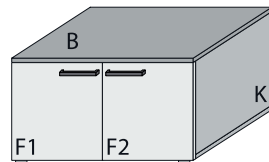

## Sondermaße

Kürzungen bzw. Verlängerungen sind für alle Typen laut Kennzeichnung in der Preisliste möglich (max. Änderung +/- 10 cm).

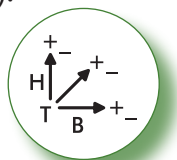

## Tiefen

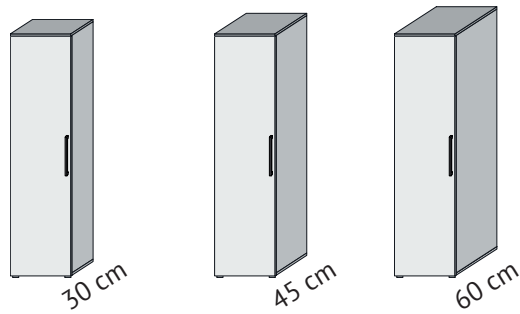

Hinweis Artikel-Nummern:

HA-3-XXX = Tiefe 30 cm

HA-4-XXX = Tiefe 45 cm

HA-6-XXX = Tiefe 60 cm

## Höhen

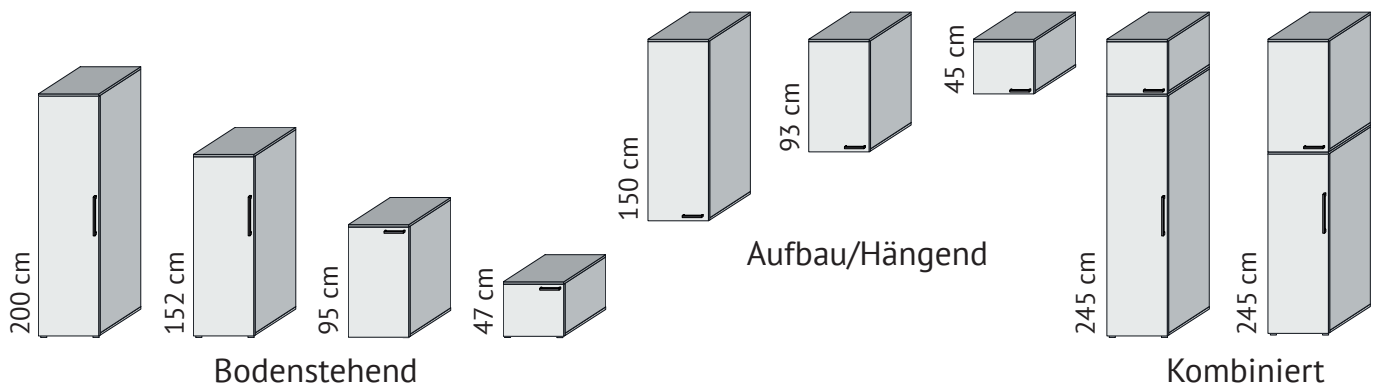

## Breiten

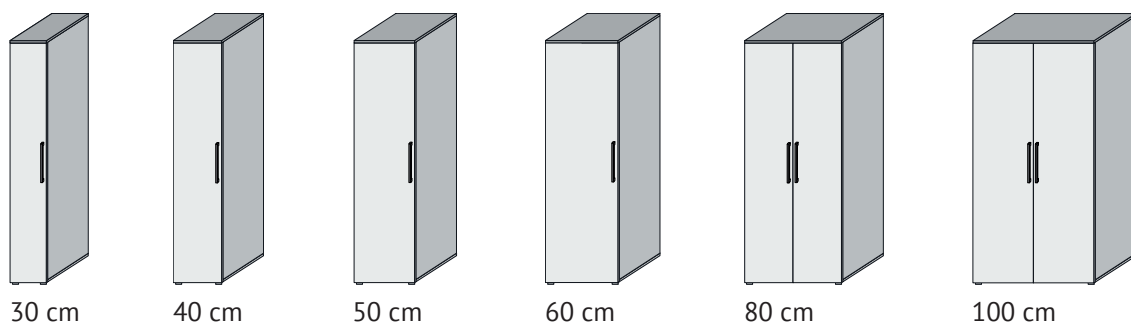

Kombi N° 01

B: 150,0  
H: 245,0  
T: 60,0



Schrank	1 x	HA-6-100	Korpus, Blatt und Front: <b>66</b> Lava	B 30 / H 200 / T 60	
Hailo® Leiter-/Bügeltischhalterung	1 x	HA-Z51	Metall weiß	B 16 / H 5 / T 35	
Hailo® Besen-/Wischerhalterung	1 x	HA-Z50	Metall weiß	B 14 / H 26 / T 35	
Aufbau-Schrank	1 x	HA-6-700	Korpus, Blatt und Front: <b>66</b> Lava	B 30 / H 45 / T 60	
Schrank	1 x	HA-4-330	Korpus, Blatt und Front: <b>66</b> Lava	B 60 / H 95 / T 45	
Innen-Schubkasten Vollauszug	1 x	HA-4-846	Metall grau	B 56 / H 9 / T 35	
Hailo® Abfalltrennsystem	1 x	HA-Z42	Kunststoff grau	B 56 / H 38 / T 37	
Schrank	1 x	HA-4-301	Korpus, Blatt und Front: <b>66</b> Lava	B 30 / H 95 / T 45	
Hailo® Einbau-Klapprtritt	1 x	HA-Z60	Metall anthrazit	B 41 / H 38 / T 39	
Hailo® Wandhalterung für Klapprtritt	1 x	HA-Z61	Metall weiß	B 14 / H 3 / T 4	
Schrank	1 x	HA-3-201	Korpus, Blatt und Front: <b>41</b> Edelbuche	B 30 / H 152 / T 30	
Schrank-Boden	3 x	HA-3-823	<b>41</b> Edelbuche	B 26 / H 2 / T 26	à
Aufbau-Schrank	1 x	HA-3-630	Korpus, Blatt und Front: <b>41</b> Edelbuche	B 60 / H 93 / T 30	
Aufbau-Schrank	1 x	HA-3-631	Korpus, Blatt und Front: <b>41</b> Edelbuche	B 60 / H 93 / T 30	
Schrank-Boden	1 x	HA-3-826	<b>41</b> Edelbuche	B 56 / H 2 / T 26	

Griff 2 Metall Edelstahl finish

Summe  
ohne Hailo®

Kombi N° 02

B: 200,0  
H: 245,0  
T: 60,0



Schrank	1 x HA-6-100	Korpus und Front: <b>60</b> Weiß Blatt: <b>41</b> Edelbuche	B 30 / H 200 / T 60	
Schrank-Boden	1 x HA-6-823	<b>60</b> Weiß	B 26 / H 2 / T 56	
Hailo® Leiter-/Bügeltischhalterung	1 x HA-Z51	Metall weiß	B 16 / H 5 / T 35	
Wäsche-Schrank	1 x HA-6-124	Korpus und Front: <b>60</b> Weiß - Umlaufprofil Grau Blatt: <b>41</b> Edelbuche	B 50 / H 200 / T 60	
Aufbau-Regal	1 x HA-6-758	Korpus und Blatt: <b>60</b> Weiß	B 80 / H 45 / T 60	
Regal-Boden	1 x HA-6-838	<b>60</b> Weiß	B 76 / H 2 / T 58	
Sonder-Regal	1 x HA-6-794	Korpus und Blatt: <b>41</b> Edelbuche	B 60 / H 30 / T 60	
Aufbau-Schrank	1 x HA-6-730	Korpus, Blatt und Front: <b>60</b> Weiß	B 60 / H 45 / T 60	
Schrank-Boden	1 x HA-6-826	<b>60</b> Weiß	B 56 / H 2 / T 56	
Schrank	1 x HA-6-131	Korpus und Front: <b>60</b> Weiß Blatt: <b>41</b> Edelbuche	B 60 / H 200 / T 60	
Schrank-Boden	2 x HA-6-826	<b>60</b> Weiß	B 56 / H 2 / T 56	à
Auszug-Boden	2 x HA-6-856	<b>60</b> Weiß	B 56 / H 7 / T 52	à
Vollauszug	2 x			à
Hailo® Ablagebox incl. Wandhalterung	1 x HA-Z57	Kunststoff blau	B 44 / H 24 / T 20	
Aufbau-Schrank	1 x HA-6-731	Korpus, Blatt und Front: <b>60</b> Weiß	B 60 / H 45 / T 60	
Schrank-Boden	1 x HA-6-826	<b>60</b> Weiß	B 56 / H 2 / T 56	

Griff 2 Metall Edelstahl finish

Summe  
ohne Hailo®

Kombi N° 03

B: 200,0  
H: 245,0  
T: 60,0



Schrank	1 x	HA-6-120	Korpus, Blatt und Front: <b>60</b> Weiß	B 50 / H 200 / T 60	
Garderoben-Haken ausklappbar	1 x	HA-Z02	Gehäuse weiß	B 3 / H 23 / T 20	
Schrank-Boden	1 x	HA-6-825	<b>60</b> Weiß	B 46 / H 2 / T 56	
Boden für Getränkeboxen	1 x	HA-6-865	<b>60</b> Weiß	B 46 / H 7 / T 56	
Anti-Rutschmatte	1 x				
Innen-Schubkasten	1 x	HA-6-845	Metall grau	B 46 / H 9 / T 52	
Vollauszug					
Anti-Rutschmatte					
Schrank	1 x	HA-6-121	Korpus, Blatt und Front: <b>60</b> Weiß	B 50 / H 200 / T 60	
Kleiderstange	1 x	HA-6-875	Metall	B 46 / H 3 / T 2	
Hailo® Ablagebox incl. Wandhalterung	1 x	HA-Z57	Kunststoff blau	B 44 / H 24 / T 20	
Hailo® Einbau-Klapprtritt	1 x	HA-Z60	Metall anthrazit	B 41 / H 38 / T 39	
Hailo® Wandhalterung für Klapprtritt	1 x	HA-Z61	Metall weiß	B 14 / H 3 / T 4	
Zwischenboden	2 x	HA-4-814	<b>66</b> Lava	B 40 / H 2 / T 43	à
Kleiderstange für Zwischenböden	1 x	HA-6-884	Metall	B 40 / H 3 / T 2	
Schrank	1 x	HA-6-131	Korpus, Blatt und Front: <b>60</b> Weiß	B 60 / H 200 / T 60	
Innen-Schubkasten	1 x	HA-6-846	Metall grau	B 56 / H 9 / T 52	
Vollauszug					
Anti-Rutschmatte					
Hailo® Besen- / Wischerhalterung	1 x	HA-Z50	Metall weiß	B 14 / H 26 / T 35	
Hailo® Ablage mit Kehr-Set	1 x	HA-Z52	Metall weiß	B 29 / H 16 / T 48	
Hailo® Wertstoff-Depot	1 x	HA-Z53	Metall weiß	B 40 / H 13 / T 26	
Aufbau-Regal	2 x	HA-6-768	Korpus und Blatt: <b>60</b> Weiß	B 100 / H 45 / T 60	à
Regal-Boden	2 x	HA-6-839	<b>60</b> Weiß	B 96 / H 2 / T 58	à

Griff 2 Metall Edelstahl finish

Summe  
ohne Hailo®

Kombi N° 04

B: 240,0  
H: 200,0  
T: 60,0



Schrank	1 x	HA-4-430	Korpus, Blatt und Front: <b>45</b> Bardolino Eiche	B 60 / H 47 / T 45
Schrank-Boden	1 x	HA-4-826	<b>45</b> Bardolino Eiche	B 56 / H 2 / T 41
Schrank	1 x	HA-4-431	Korpus, Blatt und Front: <b>45</b> Bardolino Eiche	B 60 / H 47 / T 45
Innen-Schubkasten	1 x	HA-4-846	Metall grau	B 56 / H 9 / T 35
Schubkasten-Schrank	1 x	HA-6-333	Korpus: <b>60</b> Weiß Blatt und Fronten: <b>45</b> Bardolino Eiche	B 60 / H 95 / T 60
Aufbau-Schrank	1 x	HA-3-730	Korpus: <b>60</b> Weiß Blatt und Front: <b>45</b> Bardolino Eiche	B 60 / H 45 / T 30
Schrank-Boden	1 x	HA-3-826	<b>60</b> Weiß	B 56 / H 2 / T 26
Aufbau-Schrank	1 x	HA-3-731	Korpus: <b>60</b> Weiß Blatt und Front: <b>45</b> Bardolino Eiche	B 60 / H 45 / T 30
Schrank-Boden	1 x	HA-3-826	<b>60</b> Weiß	B 56 / H 2 / T 26
Aufbau-Regal	1 x	HA-3-738	Korpus und Blatt: <b>60</b> Weiß	B 60 / H 45 / T 30
Regal-Boden	1 x	HA-3-836	<b>60</b> Weiß	B 56 / H 2 / T 28
Regal	1 x	HA-3-138	Korpus und Blatt: <b>60</b> Weiß	B 60 / H 200 / T 30
Regal-Boden	1 x	HA-3-836	<b>60</b> Weiß	B 56 / H 2 / T 28

Griff 1 Metall Edelstahl finish

Summe

Kombi N° 05

B: 270,0  
H: 152,0  
T: 60,0



Wäsche-Schrank	1 x HA-6-224	Korpus und Blatt: 64 Grau - Umlaufprofil Grau Front: 60 Weiß	B 50 / H 152 / T 60
Hailo® Anbau-Wäschetrockner	1 x HA-Z54	Metall weiß	B 53 / H 30 / T 82
Regal	1 x HA-6-218	Korpus und Blatt: 64 Grau	B 40 / H 152 / T 60
Hailo® Ablagebox incl. Wandhalterung	1 x HA-Z57	Kunststoff blau	B 44 / H 24 / T 20
Arbeitsplatte	1 x HA-6-806	64 Grau	B 120 / H 7 / T 60
Wäsche-Schrank	1 x HA-6-345	Korpus und Blatt: 64 Grau Front: 60 Weiß	B 60 / H 95 / T 60

Griff 1 Metall Edelstahl finish

Summe  
ohne Hailo®

Kombi N° 06

B: 250,0  
H: 200,0  
T: 70,0



Schubkasten-Schrank	1 x HA-4-333	Korpus und Fronten: 52 Kastanie graphit Blatt: 60 Weiß	B 60 / H 95 / T 45	
Schrank	1 x HA-4-331	Korpus und Front: 52 Kastanie graphit Blatt: 60 Weiß	B 60 / H 95 / T 45	
Hailo® Abfalltrennsystem	1 x HA-Z42	Kunststoff grau	B 56 / H 38 / T 37	
Schubkasten-Schrank	1 x HA-4-332	Korpus und Fronten: 52 Kastanie graphit Blatt: 60 Weiß	B 60 / H 95 / T 45	
Aufbau-Schrank	1 x HA-3-720	Korpus, Blatt und Front: 52 Kastanie graphit	B 50 / H 45 / T 30	
Schrank-Boden	1 x HA-3-825	52 Kastanie graphit	B 46 / H 2 / T 26	
Aufbau-Regal	1 x HA-3-758	Korpus und Blatt: 52 Kastanie graphit	B 80 / H 45 / T 30	
Regal-Boden	1 x HA-3-838	52 Kastanie graphit	B 76 / H 2 / T 28	
Aufbau-Schrank	1 x HA-3-721	Korpus, Blatt und Front: 52 Kastanie graphit	B 50 / H 45 / T 30	
Eckregal 30 / 30	1 x HA-910	Korpus und Blatt: 52 Kastanie graphit	B 70 / H 200 / T 70	
Boden für Eckregal	4 x HA-950	52 Kastanie graphit	B 66 / H 2 / T 25	à
Boden für Eckregal	6 x HA-950	60 Weiß	B 66 / H 2 / T 25	à

Griff 1 Metall Edelstahl finish

Summe  
ohne Hailo®

Kombi N° 07

B: 390,0  
H: 245,0  
T: 100,0



Schrank Schloss an Front 1	1 x HA-6-110	Korpus, Blatt und Front: <b>60</b> Weiß	B 40 / H 200 / T 60	
Schrank-Boden	2 x HA-6-824	<b>60</b> Weiß	B 36 / H 2 / T 56	à
Hailo® Carry	1 x HA-Z43	Kunststoff grau	B 25 / H 40 / T 46	
Apotheker-Schrank	1 x HA-6-115	Korpus, Blatt und Front: <b>60</b> Weiß	B 40 / H 200 / T 60	
Aufbau-Regal	1 x HA-6-758	Korpus und Blatt: <b>60</b> Weiß	B 80 / H 45 / T 60	
Regal-Boden	1 x HA-6-838	<b>60</b> Weiß	B 76 / H 2 / T 58	
Maschinen-Bank mit Auszugboden	2 x HA-6-446	<b>60</b> Weiß	B 60 / H 47 / T 60	à
Sonder-Aufbau-Schrank	1 x HA-6-790	Korpus, Blatt und Front: <b>60</b> Weiß	B 60 / H 68 / T 60	
Sonder-Aufbau-Schrank	1 x HA-6-791	Korpus, Blatt und Front: <b>60</b> Weiß	B 60 / H 68 / T 60	
Schrank-Boden	3 x HA-6-826	<b>60</b> Weiß	B 56 / H 2 / T 56	à
Aufbau-Schrank	1 x HA-6-730	Korpus, Blatt und Front: <b>60</b> Weiß	B 60 / H 45 / T 60	
Aufbau-Schrank	1 x HA-6-731	Korpus, Blatt und Front: <b>60</b> Weiß	B 60 / H 45 / T 60	
Schrank-Boden	3 x HA-6-826	<b>60</b> Weiß	B 56 / H 2 / T 56	à
Schrank	1 x HA-6-131	Korpus, Blatt und Front: <b>60</b> Weiß	B 60 / H 200 / T 60	
Auszug-Boden	2 x HA-6-856	<b>60</b> Weiß	B 56 / H 7 / T 52	à
Vollauszug	2 x			à
Schrank-Boden	1 x HA-6-826	<b>60</b> Weiß	B 56 / H 2 / T 56	
Hailo® Ablagebox incl. Wandhalterung	1 x HA-Z57	Kunststoff blau	B 44 / H 24 / T 20	
Aufbau-Schrank	1 x HA-6-731	Korpus, Blatt und Front: <b>60</b> Weiß	B 60 / H 45 / T 60	
Schrank-Boden	1 x HA-6-826	<b>60</b> Weiß	B 56 / H 2 / T 56	
Regal	1 x HA-6-108	Korpus und Blatt: <b>71</b> Grün	B 30 / H 200 / T 60	
Kleiderstange für Regale	1 x HA-6-873	Metall	B 26 / H 3 / T 2	
Aufbau-Regal	1 x HA-6-708	Korpus und Blatt: <b>71</b> Grün	B 30 / H 45 / T 60	
Wäsche-Schrank	1 x HA-6-125	Korpus, Blatt und Front: <b>60</b> Weiß - Umlaufprofil Grau	B 50 / H 200 / T 60	
Schrank	1 x HA-6-121	Korpus, Blatt und Front: <b>60</b> Weiß	B 50 / H 200 / T 60	
Innen-Schubkasten	1 x HA-6-845	Metall grau	B 46 / H 9 / T 52	
Vollauszug				
Anti-Rutschmatte	1 x			
Hailo® Besen-/Wischerhalterung	1 x HA-Z50	Metall weiß	B 14 / H 26 / T 35	
Hailo® Wertstoffdepot	1 x HA-Z53	Metall weiß	B 40 / H 13 / T 26	
Hailo® Ablage mit Kehr-Set	1 x HA-Z52	Metall weiß	B 29 / H 16 / T 48	
Aufbau-Regal	1 x HA-6-768	Korpus und Blatt: <b>60</b> Weiß	B 100 / H 45 / T 60	
Regal-Boden	1 x HA-6-839	<b>60</b> Weiß	B 96 / H 2 / T 58	

Griff 2 Metall Edelstahl finish

Summe  
ohne Hailo®

Kombi N° 08

B: 240,0  
H: 200,0  
T: 60,0



Wäsche-Schrank	1 x HA-6-345	Korpus, Blatt und Front: <b>44</b> Wildeiche	B 60 / H 95 / T 60	
Aufbau-Regal	1 x HA-6-738	Korpus und Blatt: <b>44</b> Wildeiche	B 60 / H 45 / T 60	
Regal-Boden	1 x HA-6-836	<b>44</b> Wildeiche	B 56 / H 2 / T 58	
Maschinen-Bank mit Auszugboden	1 x HA-6-446	<b>60</b> Weiß	B 60 / H 47 / T 60	
Maschinen-Bank	1 x HA-6-445	<b>60</b> Weiß	B 60 / H 47 / T 60	
Arbeitsplatte	1 x HA-6-806	<b>44</b> Wildeiche	B 120 / H 7 / T 60	
Schrank	1 x HA-6-131	Korpus: <b>60</b> Weiß Blatt und Front: <b>44</b> Wildeiche	B 60 / H 200 / T 60	
Schrank-Boden	1 x HA-6-826	<b>60</b> Weiß	B 56 / H 2 / T 56	
Auszug-Boden	3 x HA-6-856	<b>60</b> Weiß	B 56 / H 7 / T 52	à
Hailo® Ablagebox incl. Wandhalterung	1 x HA-Z57	Kunststoff blau	B 44 / H 24 / T 20	

Griff 1 Metall Edelstahl finish

Summe  
ohne Hailo®

Kombi N° 09

B: 240,0  
H: 245,0  
T: 45,0



Schubkasten-Schrank Vollauszüge Anti-Rutschmatten	1 x HA-4-352	Korpus und Fronten: <b>66</b> Lava Blatt: <b>44</b> Wildeiche	B 80 / H 95 / T 45	
Schrank Innen-Schubkasten Vollauszug Anti-Rutschmatte	1 x HA-4-350 2 x HA-4-848 2 x 1 x	Korpus und Fronten: <b>66</b> Lava Blatt: <b>44</b> Wildeiche Metall grau	B 80 / H 95 / T 45 B 76 / H 9 / T 35	à à
Aufbau-Schrank Schrank-Boden	2 x HA-3-650 2 x HA-3-828	Korpus und Fronten: <b>66</b> Lava Blatt: <b>44</b> Wildeiche <b>66</b> Lava	B 80 / H 93 / T 30 B 76 / H 2 / T 26	à à
Schrank Innen-Schubkasten Anti-Rutschmatte Boden für Getränkeboxen Auszug-Boden	1 x HA-4-211 1 x HA-4-844 1 x 1 x HA-4-864 1 x HA-4-854	Korpus, Blatt und Front: <b>44</b> Wildeiche Metall grau <b>44</b> Wildeiche <b>44</b> Wildeiche	B 40 / H 152 / T 45 B 36 / H 9 / T 35 B 36 / H 7 / T 41 B 36 / H 7 / T 35	
Aufbau-Schrank Schrank-Boden	1 x HA-4-611 1 x HA-4-824	Korpus, Blatt und Front: <b>44</b> Wildeiche <b>44</b> Wildeiche	B 40 / H 93 / T 45 B 36 / H 2 / T 41	
Zwischenboden Schrank	3 x HA-4-810 1 x HA-4-201	<b>44</b> Wildeiche Korpus und Front: <b>66</b> Lava Blatt: <b>44</b> Wildeiche	B 10 / H 2 / T 43 B 30 / H 152 / T 45	à
Y-Garderoben-Haken Hailo® Wertstoffdepot	1 x HA-Z01 1 x HA-Z53	Metall matt Metall weiß	B 6 / H 7 / T 3 B 40 / H 13 / T 26	
Aufbau-Schrank	1 x HA-4-611	Korpus und Blatt: <b>44</b> Wildeiche Front: <b>66</b> Lava	B 40 / H 93 / T 45	

Griff 1 Metall Edelstahl finish

Summe  
ohne Hailo®

Kombi N° 10

B: 170,0  
H: 245,0  
T: 60,0



Schrank Spiegel auf Front 1	1 x	HA-6-130	Korpus, Blatt und Front: <b>64</b> Grau	B 60 / H 200 / T 60	
Schrank-Boden	1 x	HA-6-826	<b>64</b> Grau	B 56 / H 2 / T 56	
Auszug-Boden	3 x	HA-6-856	<b>64</b> Grau	B 56 / H 7 / T 52	à
Vollauszug	3 x				à
Hailo® Leiter-/Bügeltischhalterung	1 x	HA-Z51	Metall weiß	B 16 / H 5 / T 35	
Aufbau-Schrank	1 x	HA-6-730	Korpus, Blatt und Front: <b>64</b> Grau	B 60 / H 45 / T 60	
Schrank-Boden	1 x	HA-6-826	<b>64</b> Grau	B 56 / H 2 / T 56	
Zwischenboden	2 x	HA-4-815	<b>52</b> Kastanie graphit	B 50 / H 2 / T 43	à
Kleiderstange für Zwischenböden	1 x	HA-6-885	Metall	B 50 / H 3 / T 2	
Aufbau-Schrank	1 x	HA-6-721	Korpus, Blatt und Front: <b>64</b> Grau	B 50 / H 45 / T 60	
Schrank	1 x	HA-6-131	Korpus, Blatt und Front: <b>64</b> Grau	B 60 / H 200 / T 60	
Y-Garderoben-Haken	1 x	HA-Z01	Metall matt	B 6 / H 7 / T 3	
Schrank-Boden	1 x	HA-6-826	<b>64</b> Grau	B 56 / H 2 / T 56	
Innen-Schubkasten	1 x	HA-6-846	Metall grau	B 56 / H 9 / T 52	
Vollauszug					
Anti-Rutschmatte					
Boden für Getränkeboxen	2 x	HA-6-866	<b>64</b> Grau	B 56 / H 7 / T 56	à
Aufbau-Schrank	1 x	HA-6-731	Korpus, Blatt und Front: <b>64</b> Grau	B 60 / H 45 / T 60	
Schrank-Boden	1 x	HA-6-826	<b>64</b> Grau	B 56 / H 2 / T 56	

Griff 2 Metall Edelstahl finish

Summe  
ohne Hailo®

Kombi N° 11

B: 305,0  
H: 245,0  
T: 150,0



Regal	1 x	HA-3-118	Korpus und Blatt: <b>69</b> Anthrazit	B 40 / H 200 / T 30
Regal Aufbau	1 x	HA-3-718	Korpus und Blatt: <b>69</b> Anthrazit	B 40 / H 45 / T 30
Regal-Boden	1 x	HA-3-834	<b>69</b> Anthrazit	B 36 / H 2 / T 28
Eckschrank 30 / 60	1 x	HA-904	Korpus und Blatt: <b>44</b> Wildeiche Fronten: <b>44</b> Wildeiche Spiegel auf Front 1	B 100 / H 200 / T 70
Boden für Eckschränke	5 x	HA-952	<b>44</b> Wildeiche	B 96 / H 2 / T 25
Boden für Eckschränke	1 x	HA-956	<b>44</b> Wildeiche	B 66 / H 2 / T 55
Kleiderstange für Eckschränke	1 x	HA-970		B 66 / H 3 / T 2
Hailo® Einbau-Klapprtritt	1 x	HA-Z60	Metall anthrazit	B 40 / H 38 / T 39
Hailo® Wandhalterung für Klapprtritt	1 x	HA-Z61	Metall weiß	B 14 / H 3 / T 4
Eckregal Aufbau	1 x	HA-924	Korpus und Blatt: <b>69</b> Anthrazit	B 100 / H 45 / T 70
Zwischenboden	1 x	HA-6-813	<b>44</b> Wildeiche	B 30 / H 2 / T 58
Kleiderstange für Zwischenböden	1 x	HA-6-883		B 30 / H 3 / T 2
Wäsche-Schrank	1 x	HA-6-124	Korpus und Blatt: <b>44</b> Wildeiche Front: <b>44</b> Wildeiche - Umlaufprofil Schwarz	B 50 / H 200 / T 60
Regal Aufbau	1 x	HA-6-758	Korpus und Blatt: <b>69</b> Anthrazit	B 80 / H 45 / T 60
Regal-Boden	1 x	HA-6-838	<b>69</b> Anthrazit	B 76 / H 2 / T 58
Sonder-Regal	1 x	HA-6-794	Korpus und Blatt: <b>44</b> Wildeiche	B 60 / H 30 / T 60
Schrank Aufbau	1 x	HA-6-730	Korpus und Blatt: <b>69</b> Anthrazit Front: <b>69</b> Anthrazit	B 60 / H 45 / T 60
Schrank-Boden	1 x	HA-6-826	<b>69</b> Anthrazit	B 56 / H 2 / T 56
Apotheker-Schrank	1 x	HA-6-116	Korpus und Blatt: <b>44</b> Wildeiche Front: <b>44</b> Wildeiche	B 40 / H 200 / T 60
Schrank Aufbau	1 x	HA-6-721	Korpus und Blatt: <b>69</b> Anthrazit Front: <b>69</b> Anthrazit	B 50 / H 45 / T 60
Schrank-Boden	1 x	HA-6-825	<b>69</b> Anthrazit	B 46 / H 2 / T 56
Zwischenboden	1 x	HA-6-810	<b>69</b> Anthrazit	B 10 / H 2 / T 58
Schubkasten-Schrank	1 x	HA-6-313	Korpus und Blatt: <b>69</b> Anthrazit Fronten: <b>69</b> Anthrazit Aufpreis Vollauszüge	B 40 / H 95 / T 60
Schrank Aufbau	1 x	HA-6-511	Korpus und Blatt: <b>69</b> Anthrazit Fronten: <b>69</b> Anthrazit	B 40 / H 150 / T 60

Griff 2 Metall Schwarz matt

Summe  
ohne Hailo®

Kombi N° 12

B: 220,0  
H: 200,0  
T: 60,0



Schubkasten-Schrank	1 x HA-6-353	Korpus und Blatt: <b>44</b> Wildeiche Fronten: <b>60</b> Weiß	B 80 / H 95 / T 60
Regal Aufbau	1 x HA-3-758	Korpus und Blatt: <b>44</b> Wildeiche	B 80 / H 45 / T 30
Regal	1 x HA-6-138	Korpus und Blatt: <b>44</b> Wildeiche	B 60 / H 200 / T 60
Y-Garderoben-Haken	1 x HA-Z01	Metall matt	B 6 / H 7 / T 3
Boden für Getränkekisten	2 x HA-6-866	<b>44</b> Wildeiche	B 56 / H 7 / T 56 à
Schrank	1 x HA-6-111	Korpus und Blatt: <b>44</b> Wildeiche Fronten: <b>60</b> Weiß	B 40 / H 200 / T 60
Schrank	1 x HA-6-111	Korpus und Blatt: <b>44</b> Wildeiche Fronten: <b>60</b> Weiß	B 40 / H 200 / T 60

Griff 2 Metall Edelstahl finish

Summe

Kombi N° 13

B: 220,0  
H: 245,0  
T: 60,0



Schrank	1 x	HA-6-120	Korpus, Blatt und Front: <b>44</b> Wildeiche	B 50 / H 200 / T 60	
Schrank Aufbau	1 x	HA-6-720	Korpus, Blatt und Front: <b>44</b> Wildeiche	B 50 / H 45 / T 60	
Maschinenbank mit Auszugboden	2 x	HA-6-446	Korpus und Blatt: <b>69</b> Anthrazit	B 60 / H 47 / T 60	à
Arbeitsplatte	1 x	HA-6-806	<b>69</b> Anthrazit	B 120 / H 7 / T 60	
Schrank Aufbau	1 x	HA-6-730	Korpus, Blatt und Front: <b>44</b> Wildeiche	B 60 / H 45 / T 60	
Schrank Aufbau	1 x	HA-6-731	Korpus, Blatt und Front: <b>44</b> Wildeiche	B 60 / H 45 / T 60	
Wäsche-Schrank	1 x	HA-6-125	Korpus, Blatt, Front: <b>44</b> Wildeiche - Umlaufprofil Schwarz	B 50 / H 200 / T 60	
Schrank Aufbau	1 x	HA-6-721	Korpus, Blatt und Front: <b>44</b> Wildeiche	B 50 / H 45 / T 60	

Griff 2 Metall Schwarz matt

Summe

Kombi N° 14

B: 200,0  
H: 245,0  
T: 60,0



Schrank	1 x	HA-6-310	Korpus, Blatt und Front: <b>52</b> Kastanie graphit	B 40 / H 95 / T 60
Regal Aufbau	1 x	HA-6-518	Korpus und Blatt: <b>52</b> Kastanie graphit	B 40 / H 150 / T 60
Schrank Aufbau	1 x	HA-6-731	Korpus, Blatt und Front: <b>64</b> Grau	B 60 / H 45 / T 60
Wäsche-Schrank	1 x	HA-6-125	Korpus und Blatt: <b>64</b> Grau Front: <b>64</b> Grau - Umlaufprofil Grau	B 50 / H 200 / T 60
Schrank	1 x	HA-6-111	Korpus, Blatt und Front: <b>64</b> Grau	B 40 / H 200 / T 60
Schrank Aufbau	1 x	HA-6-760	Korpus, Blatt und Front: <b>64</b> Grau	B 100 / H 45 / T 60

Griff 1 Metall Edelstahl finish



Summe



# Typenliste

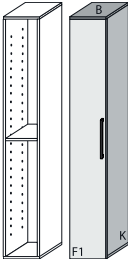

Bodenstehende Schränke und Regale  
Tiefe: 30 cm - Höhe: 200 cm

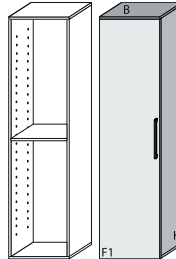

Tiefe: 30 cm - Höhe: 200 cm

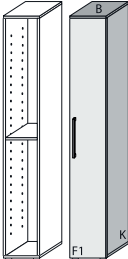

Tiefe 30 cm

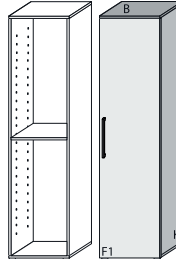

HA-3-100	Schränk	Grundpreis	
		Aufpreis Schloss	
		Aufpreis pro Sondermaß	
1 höhenverstellbarer Boden hinter der Tür zerlegt (2 VPE)			
			B: 30,0 H: 200,0 T: 30,0

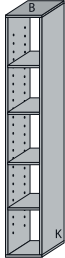

HA-3-120	Schränk	Grundpreis	
		Aufpreis Spiegel auf Front 1	
		Aufpreis Schloss	
		Aufpreis pro Sondermaß	
1 höhenverstellbarer Boden hinter der Tür zerlegt (2 VPE)			
			B: 50,0 H: 200,0 T: 30,0

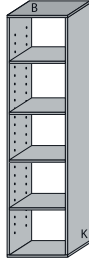

HA-3-101	Schränk	Grundpreis	
		Aufpreis Schloss	
		Aufpreis pro Sondermaß	
1 höhenverstellbarer Boden hinter der Tür zerlegt (2 VPE)			
			B: 30,0 H: 200,0 T: 30,0

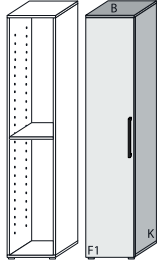

HA-3-121	Schränk	Grundpreis	
		Aufpreis Spiegel auf Front 1	
		Aufpreis Schloss	
		Aufpreis pro Sondermaß	
1 höhenverstellbarer Boden hinter der Tür zerlegt (2 VPE)			
			B: 50,0 H: 200,0 T: 30,0

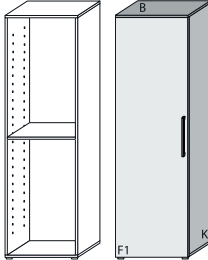

HA-3-108	Regal	Grundpreis	
		Aufpreis pro Sondermaß	
		4 höhenverstellbare Böden zerlegt (2 VPE)	
			B: 30,0 H: 200,0 T: 30,0

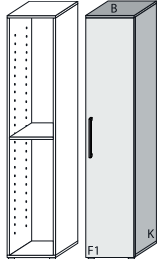

HA-3-128	Regal	Grundpreis	
		Aufpreis pro Sondermaß	
		4 höhenverstellbare Böden zerlegt (2 VPE)	
			B: 50,0 H: 200,0 T: 30,0

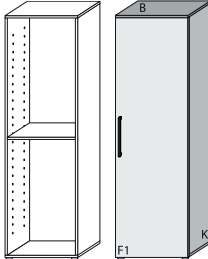

HA-3-110	Schränk	Grundpreis	
		Aufpreis Spiegel auf Front 1	
		Aufpreis Schloss	
		Aufpreis pro Sondermaß	
1 höhenverstellbarer Boden hinter der Tür zerlegt (2 VPE)			
			B: 40,0 H: 200,0 T: 30,0

HA-3-130	Schränk	Grundpreis	
		Aufpreis Spiegel auf Front 1	
		Aufpreis Schloss	
		Aufpreis pro Sondermaß	
1 höhenverstellbarer Boden hinter der Tür zerlegt (2 VPE)			
			B: 60,0 H: 200,0 T: 30,0

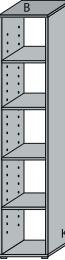
HA-3-111	Schränk	Grundpreis	
		Aufpreis Spiegel auf Front 1	
		Aufpreis Schloss	
		Aufpreis pro Sondermaß	
1 höhenverstellbarer Boden hinter der Tür zerlegt (2 VPE)			
			B: 40,0 H: 200,0 T: 30,0

HA-3-131	Schränk	Grundpreis	
		Aufpreis Spiegel auf Front 1	
		Aufpreis Schloss	
		Aufpreis pro Sondermaß	
1 höhenverstellbarer Boden hinter der Tür zerlegt (2 VPE)			
			B: 60,0 H: 200,0 T: 30,0

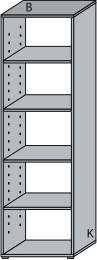

HA-3-118	Regal	Grundpreis	
		Aufpreis pro Sondermaß	
		4 höhenverstellbare Böden zerlegt (2 VPE)	
			B: 40,0 H: 200,0 T: 30,0



HA-3-138	Regal	Grundpreis	
		Aufpreis pro Sondermaß	
		4 höhenverstellbare Böden zerlegt (2 VPE)	
			B: 60,0 H: 200,0 T: 30,0

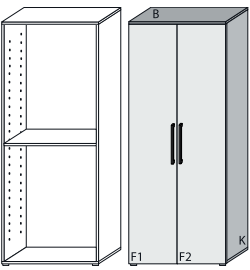

# Typenliste

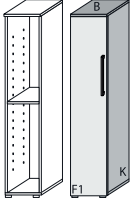

Bodenstehende Schränke und Regale  
Tiefe: 30 cm - Höhe: 200 cm

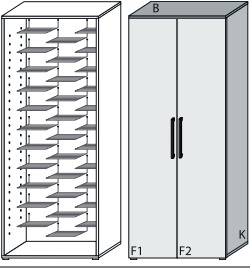

Tiefe: 30 cm - Höhe: 152 cm

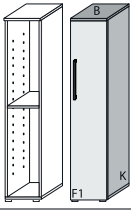

<b>HA-3-150</b> Schrank 	Grundpreis	
	Aufpreis Spiegel auf Front 1	
	Aufpreis Spiegel auf Front 2	
	Aufpreis pro Sondermaß	
1 höhenverstellbarer Boden hinter den Türen zerlegt (2 VPE)		
		B: 80,0 H: 200,0 T: 30,0

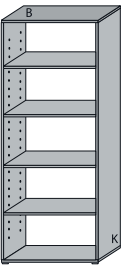

<b>HA-3-200</b> Schrank 	Grundpreis	
	Aufpreis Schloss	
	Aufpreis pro Sondermaß	
	1 höhenverstellbarer Boden hinter der Tür montiert (1 VPE)	
		B: 30,0 H: 152,0 T: 30,0

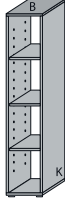

<b>HA-3-155</b> Schuhschrank 	Grundpreis	
	Aufpreis Spiegel auf Front 1	
	Aufpreis Spiegel auf Front 2	
	Aufpreis pro Sondermaß	
33 Schuhroste für je 1 Paar Schuhe hinter den Türen zerlegt (2 VPE)		
		B: 80,0 H: 200,0 T: 30,0

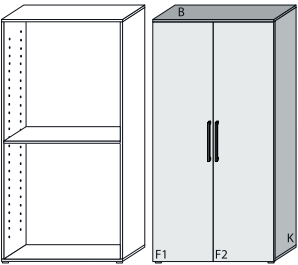

<b>HA-3-201</b> Schrank 	Grundpreis	
	Aufpreis Schloss	
	Aufpreis pro Sondermaß	
	1 höhenverstellbarer Boden hinter der Tür montiert (1 VPE)	
		B: 30,0 H: 152,0 T: 30,0

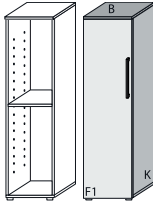

<b>HA-3-158</b> Regal 	Grundpreis	
	Aufpreis pro Sondermaß	
	4 höhenverstellbare Böden zerlegt (2 VPE)	
		

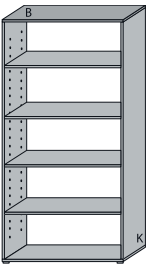

<b>HA-3-208</b> Regal 	Grundpreis	
	Aufpreis pro Sondermaß	
	3 höhenverstellbare Böden zerlegt (2 VPE)	
		

<b>HA-3-160</b> Schrank 	Grundpreis	
	Aufpreis Spiegel auf Front 1	
	Aufpreis Spiegel auf Front 2	
	Aufpreis pro Sondermaß	
1 höhenverstellbarer Boden hinter den Türen zerlegt (2 VPE)		
		B: 100,0 H: 200,0 T: 30,0

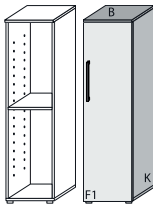
<b>HA-3-210</b> Schrank 	Grundpreis	
	Aufpreis Schloss	
	Aufpreis pro Sondermaß	
	1 höhenverstellbarer Boden hinter der Tür montiert (1 VPE)	
		B: 40,0 H: 152,0 T: 30,0

<b>HA-3-168</b> Regal 	Grundpreis	
	Aufpreis pro Sondermaß	
	4 höhenverstellbare Böden zerlegt (2 VPE)	
		

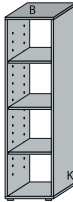
<b>HA-3-211</b> Schrank 	Grundpreis	
	Aufpreis Schloss	
	Aufpreis pro Sondermaß	
	1 höhenverstellbarer Boden hinter der Tür montiert (1 VPE)	
		B: 40,0 H: 152,0 T: 30,0

<b>HA-3-218</b> Regal 	Grundpreis	
	Aufpreis pro Sondermaß	
	3 höhenverstellbare Böden zerlegt (2 VPE)	
		



Tiefe 30 cm



# Typenliste

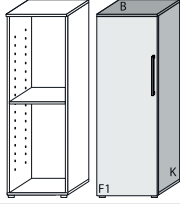

Bodenstehende Schränke und Regale  
Tiefe: 30 cm - Höhe: 152 cm

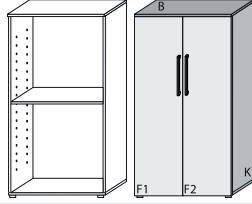

Tiefe: 30 cm - Höhe: 152 cm

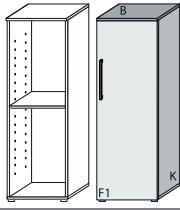

Tiefe 30 cm

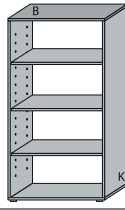

HA-3-220	Schränk	Grundpreis	
		Aufpreis Schloss	
		Aufpreis pro Sondermaß	
 <p>1 höhenverstellbarer Boden hinter der Tür montiert (1 VPE)</p>			
			B: 50,0 H: 152,0 T: 30,0

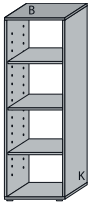

HA-3-250	Schränk	Grundpreis	
		Aufpreis pro Sondermaß	
		1 höhenverstellbarer Boden hinter den Türen montiert (1 VPE)	
			
			B: 80,0 H: 152,0 T: 30,0

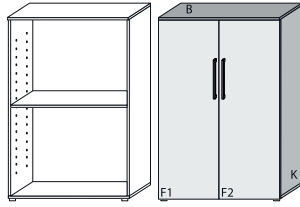

HA-3-221	Schränk	Grundpreis	
		Aufpreis Schloss	
		Aufpreis pro Sondermaß	
 <p>1 höhenverstellbarer Boden hinter der Tür montiert (1 VPE)</p>			
			B: 50,0 H: 152,0 T: 30,0

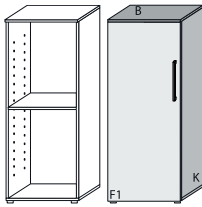

HA-3-258	Regal	Grundpreis	
		Aufpreis pro Sondermaß	
		3 höhenverstellbare Böden zerlegt (2 VPE)	
			
			B: 80,0 H: 152,0 T: 30,0

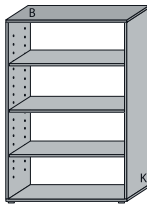

HA-3-228	Regal	Grundpreis	
		Aufpreis pro Sondermaß	
		3 höhenverstellbare Böden zerlegt (2 VPE)	
			
			B: 50,0 H: 152,0 T: 30,0

HA-3-260	Schränk	Grundpreis	
		Aufpreis pro Sondermaß	
		1 höhenverstellbarer Boden hinter den Türen montiert (1 VPE)	
			
			B: 100,0 H: 152,0 T: 30,0

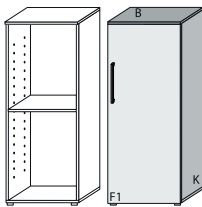
HA-3-230	Schränk	Grundpreis	
		Aufpreis Schloss	
		Aufpreis pro Sondermaß	
 <p>1 höhenverstellbarer Boden hinter der Tür montiert (1 VPE)</p>			
			B: 60,0 H: 152,0 T: 30,0

HA-3-268	Regal	Grundpreis	
		Aufpreis pro Sondermaß	
		3 höhenverstellbare Böden zerlegt (2 VPE)	
			
			B: 100,0 H: 152,0 T: 30,0

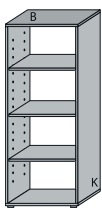
HA-3-231	Schränk	Grundpreis	
		Aufpreis Schloss	
		Aufpreis pro Sondermaß	
 <p>1 höhenverstellbarer Boden hinter der Tür montiert (1 VPE)</p>			
			B: 60,0 H: 152,0 T: 30,0

HA-3-238	Regal	Grundpreis	
		Aufpreis pro Sondermaß	
		3 höhenverstellbare Böden zerlegt (2 VPE)	
			
			B: 60,0 H: 152,0 T: 30,0

# Typenliste

Bodenstehende Schränke und Regale  
Tiefe: 30 cm - Höhe: 95 cm

Tiefe: 30 cm - Höhe: 95 cm

HA-3-300	Schränk	Grundpreis	
		Aufpreis Schloss	
		Aufpreis pro Sondermaß	
		1 höhenverstellbarer Boden hinter der Tür montiert (1 VPE)	
<p>Tür links angeschlagen</p>			
		B: 30,0	
		H: 95,0	
		T: 30,0	
HA-3-301	Schränk	Grundpreis	
		Aufpreis Schloss	
		Aufpreis pro Sondermaß	
		1 höhenverstellbarer Boden hinter der Tür montiert (1 VPE)	
<p>Tür rechts angeschlagen</p>			
		B: 30,0	
		H: 95,0	
		T: 30,0	
HA-3-308	Regal	Grundpreis	
		Aufpreis pro Sondermaß	
		1 höhenverstellbarer Boden zerlegt (1 VPE)	
		B: 30,0	
		H: 95,0	
		T: 30,0	
HA-3-310	Schränk	Grundpreis	
		Aufpreis Schloss	
		Aufpreis pro Sondermaß	
		1 höhenverstellbarer Boden hinter der Tür montiert (1 VPE)	
		B: 40,0	
		H: 95,0	
		T: 30,0	
HA-3-311	Schränk	Grundpreis	
		Aufpreis Schloss	
		Aufpreis pro Sondermaß	
		1 höhenverstellbarer Boden hinter der Tür montiert (1 VPE)	
		B: 40,0	
		H: 95,0	
		T: 30,0	
HA-3-318	Regal	Grundpreis	
		Aufpreis pro Sondermaß	
		1 höhenverstellbarer Boden zerlegt (1 VPE)	
		B: 40,0	
		H: 95,0	
		T: 30,0	

HA-3-320	Schränk	Grundpreis	
		Aufpreis Schloss	
		Aufpreis pro Sondermaß	
		1 höhenverstellbarer Boden hinter der Tür montiert (1 VPE)	
		B: 50,0	
		H: 95,0	
		T: 30,0	
HA-3-321	Schränk	Grundpreis	
		Aufpreis Schloss	
		Aufpreis pro Sondermaß	
		1 höhenverstellbarer Boden hinter der Tür montiert (1 VPE)	
		B: 50,0	
		H: 95,0	
		T: 30,0	
HA-3-328	Regal	Grundpreis	
		Aufpreis pro Sondermaß	
		1 höhenverstellbarer Boden zerlegt (1 VPE)	
		B: 50,0	
		H: 95,0	
		T: 30,0	
HA-3-330	Schränk	Grundpreis	
		Aufpreis Schloss	
		Aufpreis pro Sondermaß	
		1 höhenverstellbarer Boden hinter der Tür montiert (1 VPE)	
		B: 60,0	
		H: 95,0	
		T: 30,0	
HA-3-331	Schränk	Grundpreis	
		Aufpreis Schloss	
		Aufpreis pro Sondermaß	
		1 höhenverstellbarer Boden hinter der Tür montiert (1 VPE)	
		B: 60,0	
		H: 95,0	
		T: 30,0	
HA-3-338	Regal	Grundpreis	
		Aufpreis pro Sondermaß	
		1 höhenverstellbarer Boden zerlegt (1 VPE)	
		B: 60,0	
		H: 95,0	
		T: 30,0	



# Typenliste



Bodenstehende Schränke und Regale

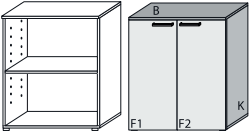

Tiefe: 30 cm - Höhe: 95 cm

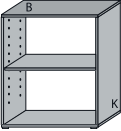

Tiefe: 30 cm - Höhe: 47 cm

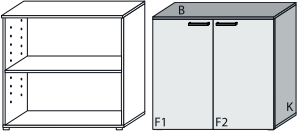

Tiefe 30 cm

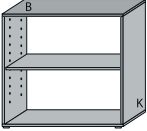

<b>HA-3-350</b> Schrank	Grundpreis	
	Aufpreis pro Sondermaß	
1 höhenverstellbarer Boden hinter den Türen montiert (1 VPE)		
		B: 80,0 H: 95,0 T: 30,0

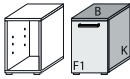

<b>HA-3-358</b> Regal	Grundpreis	
	Aufpreis pro Sondermaß	
1 höhenverstellbarer Boden zerlegt (1 VPE)		
		B: 80,0 H: 95,0 T: 30,0

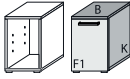

<b>HA-3-360</b> Schrank	Grundpreis	
	Aufpreis pro Sondermaß	
1 höhenverstellbarer Boden hinter den Türen montiert (1 VPE)		
		B: 100,0 H: 95,0 T: 30,0



<b>HA-3-368</b> Regal	Grundpreis	
	Aufpreis pro Sondermaß	
1 höhenverstellbarer Boden zerlegt (1 VPE)		
		B: 100,0 H: 95,0 T: 30,0

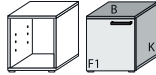

<b>HA-3-400</b> Schrank	Grundpreis	
	Aufpreis pro Sondermaß	
montiert (1 VPE)		
		B: 30,0 H: 47,0 T: 30,0

<b>HA-3-401</b> Schrank	Grundpreis	
	Aufpreis pro Sondermaß	
montiert (1 VPE)		
		B: 30,0 H: 47,0 T: 30,0

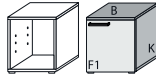
<b>HA-3-408</b> Regal	Grundpreis	
	Aufpreis pro Sondermaß	
zerlegt (1 VPE)		
		B: 30,0 H: 47,0 T: 30,0

<b>HA-3-410</b> Schrank	Grundpreis	
	Aufpreis pro Sondermaß	
montiert (1 VPE)		
		B: 40,0 H: 47,0 T: 30,0

<b>HA-3-411</b> Schrank	Grundpreis	
	Aufpreis pro Sondermaß	
montiert (1 VPE)		
		B: 40,0 H: 47,0 T: 30,0

<b>HA-3-418</b> Regal	Grundpreis	
	Aufpreis pro Sondermaß	
zerlegt (1 VPE)		
		B: 40,0 H: 47,0 T: 30,0

# Typenliste











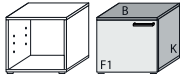

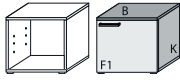
Bodenstehende Schränke und Regale



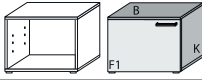

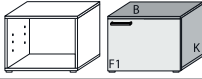

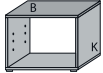

Tiefe: 30 cm - Höhe: 47 cm

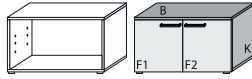
# HANNA®

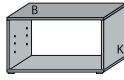
Möbel zur Raumordnung

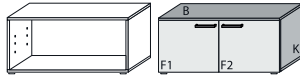
Tiefe: 30 cm - Höhe: 47 cm

HA-3-420	Schrank	Grundpreis	
		Aufpreis pro Sondermaß	
montiert (1 VPE)			
			B: 50,0 H: 47,0 T: 30,0
HA-3-421	Schrank	Grundpreis	
		Aufpreis pro Sondermaß	
montiert (1 VPE)			
			B: 50,0 H: 47,0 T: 30,0
HA-3-428	Regal	Grundpreis	
		Aufpreis pro Sondermaß	
zerlegt (1 VPE)			
			B: 50,0 H: 47,0 T: 30,0
HA-3-430	Schrank	Grundpreis	
		Aufpreis pro Sondermaß	
montiert (1 VPE)			
			B: 60,0 H: 47,0 T: 30,0
HA-3-431	Schrank	Grundpreis	
		Aufpreis pro Sondermaß	
montiert (1 VPE)			
			B: 60,0 H: 47,0 T: 30,0
HA-3-438	Regal	Grundpreis	
		Aufpreis pro Sondermaß	
zerlegt (1 VPE)			
			B: 60,0 H: 47,0 T: 30,0

HA-3-450	Schrank	Grundpreis	
		Aufpreis pro Sondermaß	
montiert (1 VPE)			
			B: 80,0 H: 47,0 T: 30,0
HA-3-458	Regal	Grundpreis	
		Aufpreis pro Sondermaß	
zerlegt (1 VPE)			
			B: 80,0 H: 47,0 T: 30,0
HA-3-460	Schrank	Grundpreis	
		Aufpreis pro Sondermaß	
montiert (1 VPE)			
			B: 100,0 H: 47,0 T: 30,0
HA-3-468	Regal	Grundpreis	
		Aufpreis pro Sondermaß	
zerlegt (1 VPE)			
			B: 100,0 H: 47,0 T: 30,0



Tiefe 30 cm



# Typenliste

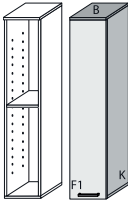

Aufbau-Schränke und Regale  
Tiefe: 30 cm - Höhe: 150 cm

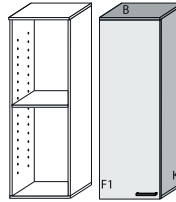

Tiefe: 30 cm - Höhe: 150 cm

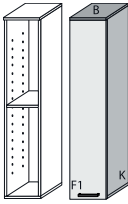

Tiefe 30 cm

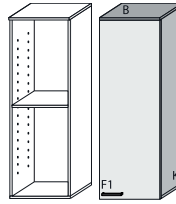

<b>HA-3-500</b> Schrank  Tür links angeschlagen	Grundpreis	
	Aufpreis pro Sondermaß	
1 höhenverstellbarer Boden hinter der Tür montiert (1 VPE)		
	B: 30,0 H: 150,0 T: 30,0	

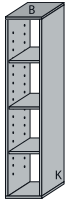

<b>HA-3-520</b> Schrank 	Grundpreis	
	Aufpreis pro Sondermaß	
1 höhenverstellbarer Boden hinter der Tür montiert (1 VPE)		
	B: 50,0 H: 150,0 T: 30,0	

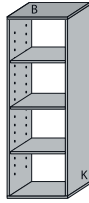

<b>HA-3-501</b> Schrank  Tür rechts angeschlagen	Grundpreis	
	Aufpreis pro Sondermaß	
1 höhenverstellbarer Boden hinter der Tür montiert (1 VPE)		
	B: 30,0 H: 150,0 T: 30,0	

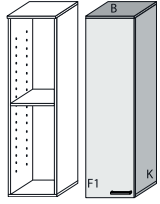

<b>HA-3-521</b> Schrank 	Grundpreis	
	Aufpreis pro Sondermaß	
1 höhenverstellbarer Boden hinter der Tür montiert (1 VPE)		
	B: 50,0 H: 150,0 T: 30,0	

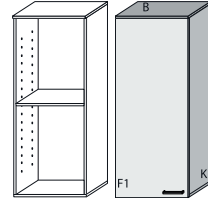

<b>HA-3-508</b> Regal 	Grundpreis	
	Aufpreis pro Sondermaß	
3 höhenverstellbare Böden zerlegt (2 VPE)		
	B: 30,0 H: 150,0 T: 30,0	

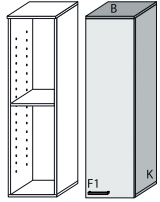

<b>HA-3-528</b> Regal 	Grundpreis	
	Aufpreis pro Sondermaß	
3 höhenverstellbare Böden zerlegt (2 VPE)		
	B: 50,0 H: 150,0 T: 30,0	

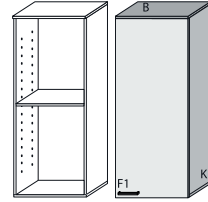

<b>HA-3-510</b> Schrank 	Grundpreis	
	Aufpreis pro Sondermaß	
1 höhenverstellbarer Boden hinter der Tür montiert (1 VPE)		
	B: 40,0 H: 150,0 T: 30,0	

<b>HA-3-530</b> Schrank 	Grundpreis	
	Aufpreis pro Sondermaß	
1 höhenverstellbarer Boden hinter der Tür montiert (1 VPE)		
	B: 60,0 H: 150,0 T: 30,0	

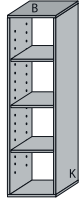
<b>HA-3-511</b> Schrank 	Grundpreis	
	Aufpreis pro Sondermaß	
1 höhenverstellbarer Boden hinter der Tür montiert (1 VPE)		
	B: 40,0 H: 150,0 T: 30,0	

<b>HA-3-531</b> Schrank 	Grundpreis	
	Aufpreis pro Sondermaß	
1 höhenverstellbarer Boden hinter der Tür montiert (1 VPE)		
	B: 60,0 H: 150,0 T: 30,0	

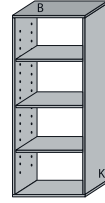







<b>HA-3-518</b> Regal 	Grundpreis	
	Aufpreis pro Sondermaß	
3 höhenverstellbare Böden zerlegt (2 VPE)		
	B: 40,0 H: 150,0 T: 30,0	

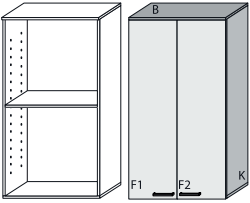

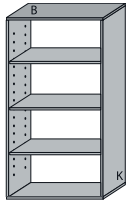

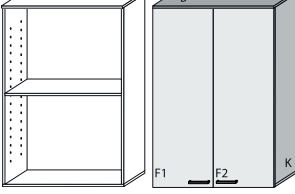

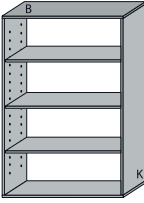



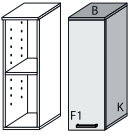

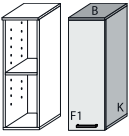
<b>HA-3-538</b> Regal 	Grundpreis	
	Aufpreis pro Sondermaß	
3 höhenverstellbare Böden zerlegt (2 VPE)		
	B: 60,0 H: 150,0 T: 30,0	

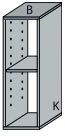
# Typenliste

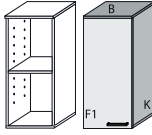
Aufbau-Schränke und Regale  
Tiefe: 30 cm - Höhe: 150 cm

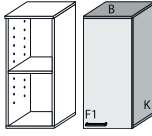
Tiefe: 30 cm - Höhe: 93 cm

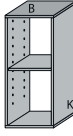
<b>HA-3-550</b> Schrank 	Grundpreis	
	Aufpreis pro Sondermaß	
1 höhenverstellbarer Boden hinter den Türen montiert (1 VPE)		
		B: 80,0 H: 150,0 T: 30,0
<b>HA-3-558</b> Regal 	Grundpreis	
	Aufpreis pro Sondermaß	
3 höhenverstellbare Böden zerlegt (2 VPE)		
		B: 80,0 H: 150,0 T: 30,0
<b>HA-3-560</b> Schrank 	Grundpreis	
	Aufpreis pro Sondermaß	
1 höhenverstellbarer Boden hinter den Türen montiert (1 VPE)		
		B: 100,0 H: 150,0 T: 30,0
<b>HA-3-568</b> Regal 	Grundpreis	
	Aufpreis pro Sondermaß	
3 höhenverstellbare Böden zerlegt (2 VPE)		
		B: 100,0 H: 150,0 T: 30,0

<b>HA-3-600</b> Schrank  <p>Tür links angeschlagen</p>	Grundpreis	
	Aufpreis pro Sondermaß	
1 höhenverstellbarer Boden hinter der Tür montiert (1 VPE)		
		B: 30,0 H: 93,0 T: 30,0
<b>HA-3-601</b> Schrank  <p>Tür rechts angeschlagen</p>	Grundpreis	
	Aufpreis pro Sondermaß	
1 höhenverstellbarer Boden hinter der Tür montiert (1 VPE)		
		B: 30,0 H: 93,0 T: 30,0
<b>HA-3-608</b> Regal 	Grundpreis	
	Aufpreis pro Sondermaß	
1 höhenverstellbarer Boden zerlegt (1 VPE)		
		B: 30,0 H: 93,0 T: 30,0
<b>HA-3-610</b> Schrank 	Grundpreis	
	Aufpreis pro Sondermaß	
1 höhenverstellbarer Boden hinter der Tür montiert (1 VPE)		
		B: 40,0 H: 93,0 T: 30,0
<b>HA-3-611</b> Schrank 	Grundpreis	
	Aufpreis pro Sondermaß	
1 höhenverstellbarer Boden hinter der Tür montiert (1 VPE)		
		B: 40,0 H: 93,0 T: 30,0
<b>HA-3-618</b> Regal 	Grundpreis	
	Aufpreis pro Sondermaß	
1 höhenverstellbarer Boden zerlegt (1 VPE)		
		B: 40,0 H: 93,0 T: 30,0

Tiefe 30 cm

# Typenliste

Aufbau-Schränke und Regale  
Tiefe: 30 cm - Höhe: 93 cm

Tiefe: 30 cm - Höhe: 93 cm

Tiefe 30 cm

**HA-3-620** Schrank

Grundpreis	
Aufpreis pro Sondermaß	

1 höhenverstellbarer Boden hinter der Tür montiert (1 VPE)

B: 50,0  
H: 93,0  
T: 30,0

**HA-3-650** Schrank

Grundpreis	
Aufpreis pro Sondermaß	

1 höhenverstellbarer Boden hinter den Türen montiert (1 VPE)

B: 80,0  
H: 93,0  
T: 30,0

**HA-3-621** Schrank

Grundpreis	
Aufpreis pro Sondermaß	

1 höhenverstellbarer Boden hinter der Tür montiert (1 VPE)

B: 50,0  
H: 93,0  
T: 30,0

**HA-3-658** Regal

Grundpreis	
Aufpreis pro Sondermaß	

1 höhenverstellbarer Boden zerlegt (1 VPE)

B: 80,0  
H: 93,0  
T: 30,0

**HA-3-628** Regal

Grundpreis	
Aufpreis pro Sondermaß	

1 höhenverstellbarer Boden zerlegt (1 VPE)

B: 50,0  
H: 93,0  
T: 30,0

**HA-3-660** Schrank

Grundpreis	
Aufpreis pro Sondermaß	

1 höhenverstellbarer Boden hinter den Türen montiert (1 VPE)

B: 100,0  
H: 93,0  
T: 30,0

**HA-3-630** Schrank

Grundpreis	
Aufpreis pro Sondermaß	

1 höhenverstellbarer Boden hinter der Tür montiert (1 VPE)

B: 60,0  
H: 93,0  
T: 30,0

**HA-3-668** Regal

Grundpreis	
Aufpreis pro Sondermaß	

1 höhenverstellbarer Boden zerlegt (1 VPE)

B: 100,0  
H: 93,0  
T: 30,0

**HA-3-631** Schrank

Grundpreis	
Aufpreis pro Sondermaß	

1 höhenverstellbarer Boden hinter der Tür montiert (1 VPE)

B: 60,0  
H: 93,0  
T: 30,0

**HA-3-638** Regal

Grundpreis	
Aufpreis pro Sondermaß	











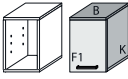

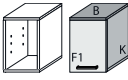
1 höhenverstellbarer Boden zerlegt (1 VPE)



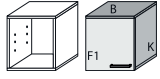

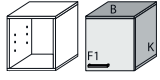





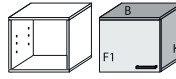

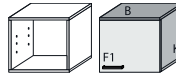
B: 60,0  
H: 93,0  
T: 30,0

# Typenliste

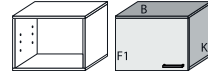
Aufbau-Schränke und Regale  
Tiefe: 30 cm - Höhe: 45 cm

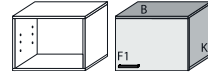
Tiefe: 30 cm - Höhe: 45 cm







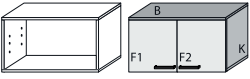

<b>HA-3-700</b> Schrank  Tür links angeschlagen	Grundpreis	
	Aufpreis pro Sondermaß	
montiert (1 VPE)		
		B: 30,0 H: 45,0 T: 30,0
<b>HA-3-701</b> Schrank  Tür rechts angeschlagen	Grundpreis	
	Aufpreis pro Sondermaß	
montiert (1 VPE)		
		B: 30,0 H: 45,0 T: 30,0
<b>HA-3-708</b> Regal 	Grundpreis	
	Aufpreis pro Sondermaß	
zerlegt (1 VPE)		
		B: 30,0 H: 45,0 T: 30,0
<b>HA-3-710</b> Schrank 	Grundpreis	
	Aufpreis pro Sondermaß	
montiert (1 VPE)		
		B: 40,0 H: 45,0 T: 30,0
<b>HA-3-711</b> Schrank 	Grundpreis	
	Aufpreis pro Sondermaß	
montiert (1 VPE)		
		B: 40,0 H: 45,0 T: 30,0
<b>HA-3-718</b> Regal 	Grundpreis	
	Aufpreis pro Sondermaß	
zerlegt (1 VPE)		
		B: 40,0 H: 45,0 T: 30,0

<b>HA-3-720</b> Schrank 	Grundpreis	
	Aufpreis pro Sondermaß	
montiert (1 VPE)		
		B: 50,0 H: 45,0 T: 30,0
<b>HA-3-721</b> Schrank 	Grundpreis	
	Aufpreis pro Sondermaß	
montiert (1 VPE)		
		B: 50,0 H: 45,0 T: 30,0
<b>HA-3-728</b> Regal 	Grundpreis	
	Aufpreis pro Sondermaß	
zerlegt (1 VPE)		
		B: 50,0 H: 45,0 T: 30,0
<b>HA-3-730</b> Schrank 	Grundpreis	
	Aufpreis pro Sondermaß	
montiert (1 VPE)		
		B: 60,0 H: 45,0 T: 30,0
<b>HA-3-731</b> Schrank 	Grundpreis	
	Aufpreis pro Sondermaß	
montiert (1 VPE)		
		B: 60,0 H: 45,0 T: 30,0
<b>HA-3-738</b> Regal 	Grundpreis	
	Aufpreis pro Sondermaß	
zerlegt (1 VPE)		
		B: 60,0 H: 45,0 T: 30,0

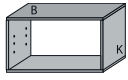

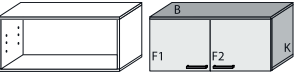











# Typenliste

Aufbau-Schränke und Regale  
Tiefe: 30 cm - Höhe: 45 cm

Tiefe 30 cm













<b>HA-3-750</b> Schrank 	Grundpreis	
	Aufpreis pro Sondermaß	
montiert (1 VPE)		
		B: 80,0 H: 45,0 T: 30,0
<b>HA-3-758</b> Regal 	Grundpreis	
	Aufpreis pro Sondermaß	
zerlegt (1 VPE)		
		B: 80,0 H: 45,0 T: 30,0
<b>HA-3-760</b> Schrank 	Grundpreis	
	Aufpreis pro Sondermaß	
montiert (1 VPE)		
		B: 100,0 H: 45,0 T: 30,0
<b>HA-3-768</b> Regal 	Grundpreis	
	Aufpreis pro Sondermaß	
zerlegt (1 VPE)		
		B: 100,0 H: 45,0 T: 30,0

Zusatzausstattung  
Tiefe: 30 cm

<b>HA-3-810</b> Zwischenboden 	Grundpreis	
	Aufpreis pro Sondermaß	
zur seitlichen Montage an Möbeln (1 VPE)		
		B: 10,0 H: 1,9 T: 28,0
<b>HA-3-813</b> Zwischenboden 	Grundpreis	
	Aufpreis pro Sondermaß	
zur seitlichen Montage an Möbeln (1 VPE)		
		B: 30,0 H: 1,9 T: 28,0
<b>HA-3-814</b> Zwischenboden 	Grundpreis	
	Aufpreis pro Sondermaß	
zur seitlichen Montage an Möbeln (1 VPE)		
		B: 40,0 H: 1,9 T: 28,0
<b>HA-3-815</b> Zwischenboden 	Grundpreis	
	Aufpreis pro Sondermaß	
zur seitlichen Montage an Möbeln (1 VPE)		
		B: 50,0 H: 1,9 T: 28,0
<b>HA-3-816</b> Zwischenboden 	Grundpreis	
	Aufpreis pro Sondermaß	
zur seitlichen Montage an Möbeln (1 VPE)		
		B: 60,0 H: 1,9 T: 28,0
<b>HA-3-818</b> Zwischenboden 	Grundpreis	
	Aufpreis pro Sondermaß	
zur seitlichen Montage an Möbeln (1 VPE)		
		B: 80,0 H: 1,9 T: 28,0
<b>HA-3-819</b> Zwischenboden 	Grundpreis	
	Aufpreis pro Sondermaß	
zur seitlichen Montage an Möbeln (1 VPE)		
		B: 100,0 H: 1,9 T: 28,0

# Typenliste













Zusatzausstattung  
Tiefe: 30 cm

HA-3-823	Schränk-Boden 	Grundpreis	
		Aufpreis pro Sondermaß	
		für Schränke in der Breite 30 cm (1 VPE)	
			B: 26,2 H: 1,9 T: 26,0
HA-3-824	Schränk-Boden 	Grundpreis	
		Aufpreis pro Sondermaß	
		für Schränke in der Breite 40 cm (1 VPE)	
			B: 36,2 H: 1,9 T: 26,0
HA-3-825	Schränk-Boden 	Grundpreis	
		Aufpreis pro Sondermaß	
		für Schränke in der Breite 50 cm (1 VPE)	
			B: 46,2 H: 1,9 T: 26,0
HA-3-826	Schränk-Boden 	Grundpreis	
		Aufpreis pro Sondermaß	
		für Schränke in der Breite 60 cm (1 VPE)	
			B: 56,2 H: 1,9 T: 26,0
HA-3-828	Schränk-Boden 	Grundpreis	
		Aufpreis pro Sondermaß	
		für Schränke in der Breite 80 cm (1 VPE)	
			B: 76,2 H: 1,9 T: 26,0
HA-3-829	Schränk-Boden 	Grundpreis	
		Aufpreis pro Sondermaß	
		für Schränke in der Breite 100 cm (1 VPE)	
			B: 96,2 H: 1,9 T: 26,0

HA-3-870	Kleiderbügelhalter ausziehbar 	Grundpreis	
		zur Montage unter einem Boden	
		B: 4,0 H: 6,0 T: 25,5	

Zusatzausstattung  
Tiefe: 30 cm

**HANNA**<sup>®</sup>  
Möbel zur Raumordnung

HA-3-833	Regal-Boden 	Grundpreis	
		Aufpreis pro Sondermaß	
		für Regale in der Breite 30 cm (1 VPE)	
			B: 26,2 H: 1,9 T: 28,0
HA-3-834	Regal-Boden 	Grundpreis	
		Aufpreis pro Sondermaß	
		für Regale in der Breite 40 cm (1 VPE)	
			B: 36,2 H: 1,9 T: 28,0
HA-3-835	Regal-Boden 	Grundpreis	
		Aufpreis pro Sondermaß	
		für Regale in der Breite 50 cm (1 VPE)	
			B: 46,2 H: 1,9 T: 28,0
HA-3-836	Regal-Boden 	Grundpreis	
		Aufpreis pro Sondermaß	
		für Regale in der Breite 60 cm (1 VPE)	
			B: 56,2 H: 1,9 T: 28,0
HA-3-838	Regal-Boden 	Grundpreis	
		Aufpreis pro Sondermaß	
		für Regale in der Breite 80 cm (1 VPE)	
			B: 76,2 H: 1,9 T: 28,0
HA-3-839	Regal-Boden 	Grundpreis	
		Aufpreis pro Sondermaß	
		für Regale in der Breite 100 cm (1 VPE)	
			B: 96,2 H: 1,9 T: 28,0

Tiefe 30 cm

# Typenliste

Bodenstehende Schränke und Regale  
Tiefe: 45 cm - Höhe: 200 cm

Tiefe: 45 cm - Höhe: 200 cm

Tiefe 45 cm

**HA-4-100** Schrank

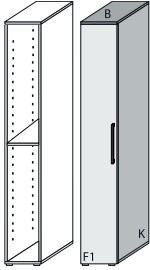

Grundpreis	
Aufpreis Schloss	
Aufpreis pro Sondermaß	

1 höhenverstellbarer Boden hinter der Tür zerlegt (2 VPE)



B: 30,0  
H: 200,0  
T: 45,0

**HA-4-120** Schrank

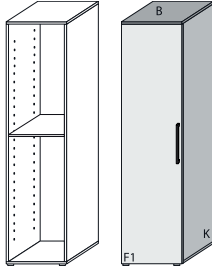

Grundpreis	
Aufpreis Spiegel auf Front 1	
Aufpreis Schloss	
Aufpreis pro Sondermaß	

1 höhenverstellbarer Boden hinter der Tür zerlegt (2 VPE)



B: 50,0  
H: 200,0  
T: 45,0

**HA-4-101** Schrank

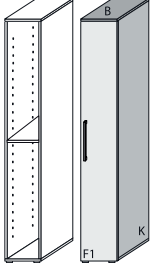

Grundpreis	
Aufpreis Schloss	
Aufpreis pro Sondermaß	

1 höhenverstellbarer Boden hinter der Tür zerlegt (2 VPE)



B: 30,0  
H: 200,0  
T: 45,0

**HA-4-121** Schrank

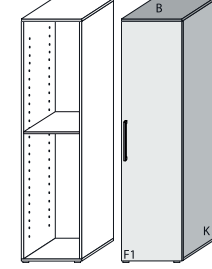

Grundpreis	
Aufpreis Spiegel auf Front 1	
Aufpreis Schloss	
Aufpreis pro Sondermaß	

1 höhenverstellbarer Boden hinter der Tür zerlegt (2 VPE)



B: 50,0  
H: 200,0  
T: 45,0

**HA-4-108** Regal

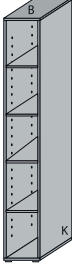

Grundpreis	
Aufpreis pro Sondermaß	

4 höhenverstellbare Böden zerlegt (2 VPE)



B: 30,0  
H: 200,0  
T: 45,0

**HA-4-128** Regal

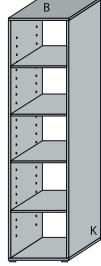

Grundpreis	
Aufpreis pro Sondermaß	

4 höhenverstellbare Böden zerlegt (2 VPE)



B: 50,0  
H: 200,0  
T: 45,0

**HA-4-110** Schrank

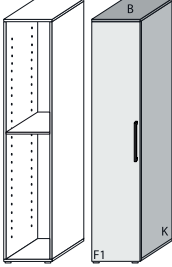

Grundpreis	
Aufpreis Spiegel auf Front 1	
Aufpreis Schloss	
Aufpreis pro Sondermaß	

1 höhenverstellbarer Boden hinter der Tür zerlegt (2 VPE)



B: 40,0  
H: 200,0  
T: 45,0

**HA-4-130** Schrank

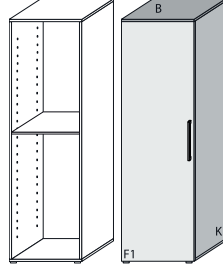

Grundpreis	
Aufpreis Spiegel auf Front 1	
Aufpreis Schloss	
Aufpreis pro Sondermaß	

1 höhenverstellbarer Boden hinter der Tür zerlegt (2 VPE)



B: 60,0  
H: 200,0  
T: 45,0

**HA-4-111** Schrank

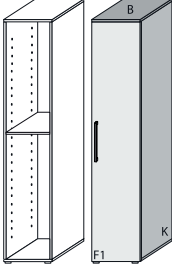

Grundpreis	
Aufpreis Spiegel auf Front 1	
Aufpreis Schloss	
Aufpreis pro Sondermaß	

1 höhenverstellbarer Boden hinter der Tür zerlegt (2 VPE)



B: 40,0  
H: 200,0  
T: 45,0

**HA-4-131** Schrank

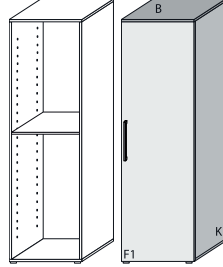

Grundpreis	
Aufpreis Spiegel auf Front 1	
Aufpreis Schloss	
Aufpreis pro Sondermaß	

1 höhenverstellbarer Boden hinter der Tür zerlegt (2 VPE)



B: 60,0  
H: 200,0  
T: 45,0

**HA-4-118** Regal

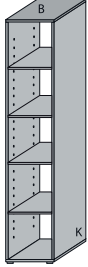

Grundpreis	
Aufpreis pro Sondermaß	

4 höhenverstellbare Böden zerlegt (2 VPE)



B: 40,0  
H: 200,0  
T: 45,0

**HA-4-138** Regal

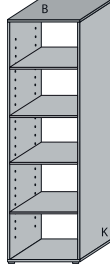

Grundpreis	
Aufpreis pro Sondermaß	

4 höhenverstellbare Böden zerlegt (2 VPE)



B: 60,0  
H: 200,0  
T: 45,0

# Typenliste

Bodenstehende Schränke und Regale  
Tiefe: 45 cm - Höhe: 200 cm

Tiefe: 45 cm - Höhe: 152 cm

**HA-4-150** Schrank

Grundpreis	
Aufpreis Spiegel auf Front 1	
Aufpreis Spiegel auf Front 2	
Aufpreis pro Sondermaß	

1 höhenverstellbarer Boden hinter den Türen zerlegt (2 VPE)

$\begin{matrix} + & - \\ | & / \\ H & T \\ | & \backslash \\ - & + \\ B & \end{matrix}$

B: 80,0  
H: 200,0  
T: 45,0

**HA-4-200** Schrank

Grundpreis	
Aufpreis Schloss	
Aufpreis pro Sondermaß	

1 höhenverstellbarer Boden hinter der Tür montiert (1 VPE)

$\begin{matrix} + & - \\ | & / \\ H & T \\ | & \backslash \\ - & + \\ B & \end{matrix}$

B: 30,0  
H: 152,0  
T: 45,0

**HA-4-158** Regal

Grundpreis	
Aufpreis pro Sondermaß	

4 höhenverstellbare Böden zerlegt (2 VPE)

$\begin{matrix} + & - \\ | & / \\ H & T \\ | & \backslash \\ - & + \\ B & \end{matrix}$

B: 80,0  
H: 200,0  
T: 45,0

**HA-4-201** Schrank

Grundpreis	
Aufpreis Schloss	
Aufpreis pro Sondermaß	

1 höhenverstellbarer Boden hinter der Tür montiert (1 VPE)

$\begin{matrix} + & - \\ | & / \\ H & T \\ | & \backslash \\ - & + \\ B & \end{matrix}$

B: 30,0  
H: 152,0  
T: 45,0

**HA-4-160** Schrank

Grundpreis	
Aufpreis Spiegel auf Front 1	
Aufpreis Spiegel auf Front 2	
Aufpreis pro Sondermaß	

1 höhenverstellbarer Boden hinter den Türen zerlegt (2 VPE)

$\begin{matrix} + & - \\ | & / \\ H & T \\ | & \backslash \\ - & + \\ B & \end{matrix}$

B: 100,0  
H: 200,0  
T: 45,0

**HA-4-208** Regal

Grundpreis	
Aufpreis pro Sondermaß	

3 höhenverstellbare Böden zerlegt (2 VPE)

$\begin{matrix} + & - \\ | & / \\ H & T \\ | & \backslash \\ - & + \\ B & \end{matrix}$

B: 30,0  
H: 152,0  
T: 45,0

**HA-4-168** Regal

Grundpreis	
Aufpreis pro Sondermaß	

4 höhenverstellbare Böden zerlegt (2 VPE)

$\begin{matrix} + & - \\ | & / \\ H & T \\ | & \backslash \\ - & + \\ B & \end{matrix}$

B: 100,0  
H: 200,0  
T: 45,0

**HA-4-210** Schrank

Grundpreis	
Aufpreis Schloss	
Aufpreis pro Sondermaß	

1 höhenverstellbarer Boden hinter der Tür montiert (1 VPE)

$\begin{matrix} + & - \\ | & / \\ H & T \\ | & \backslash \\ - & + \\ B & \end{matrix}$

B: 40,0  
H: 152,0  
T: 45,0

**HA-4-211** Schrank

Grundpreis	
Aufpreis Schloss	
Aufpreis pro Sondermaß	

1 höhenverstellbarer Boden hinter der Tür montiert (1 VPE)

$\begin{matrix} + & - \\ | & / \\ H & T \\ | & \backslash \\ - & + \\ B & \end{matrix}$

B: 40,0  
H: 152,0  
T: 45,0

**HA-4-218** Regal

Grundpreis	
Aufpreis pro Sondermaß	

3 höhenverstellbare Böden zerlegt (2 VPE)

$\begin{matrix} + & - \\ | & / \\ H & T \\ | & \backslash \\ - & + \\ B & \end{matrix}$

B: 40,0  
H: 152,0  
T: 45,0











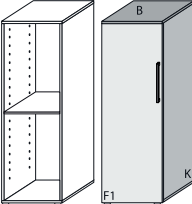

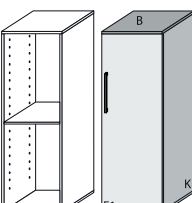
Tiefe 45 cm

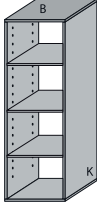

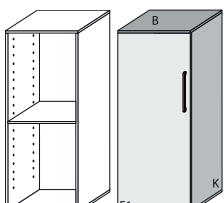

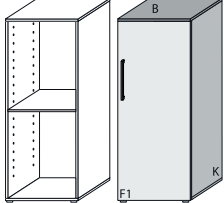

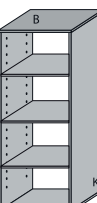

# Typenliste

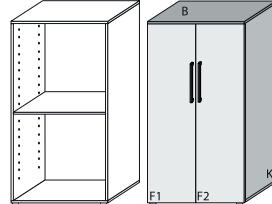
Bodenstehende Schränke und Regale  
Tiefe: 45 cm - Höhe: 152 cm

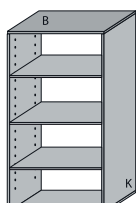
Tiefe 45 cm

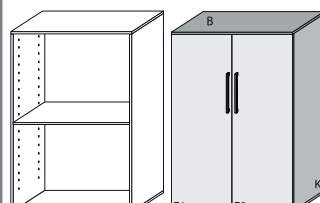
Tiefe: 45 cm - Höhe: 152 cm

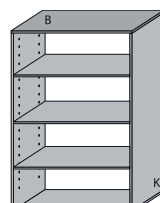
HA-4-220	Schränk	Grundpreis	
		Aufpreis Schloss	
		Aufpreis pro Sondermaß	
		1 höhenverstellbarer Boden hinter der Tür montiert (1 VPE)	
			B: 50,0 H: 152,0 T: 45,0
HA-4-221	Schränk	Grundpreis	
		Aufpreis Schloss	
		Aufpreis pro Sondermaß	
		1 höhenverstellbarer Boden hinter der Tür montiert (1 VPE)	
			B: 50,0 H: 152,0 T: 45,0
HA-4-228	Regal	Grundpreis	
		Aufpreis pro Sondermaß	
		3 höhenverstellbare Böden zerlegt (2 VPE)	
			B: 50,0 H: 152,0 T: 45,0
HA-4-230	Schränk	Grundpreis	
		Aufpreis Schloss	
		Aufpreis pro Sondermaß	
		1 höhenverstellbarer Boden hinter der Tür montiert (1 VPE)	
			B: 60,0 H: 152,0 T: 45,0
HA-4-231	Schränk	Grundpreis	
		Aufpreis Schloss	
		Aufpreis pro Sondermaß	
		1 höhenverstellbarer Boden hinter der Tür montiert (1 VPE)	
			B: 60,0 H: 152,0 T: 45,0
HA-4-238	Regal	Grundpreis	
		Aufpreis pro Sondermaß	
		3 höhenverstellbare Böden zerlegt (2 VPE)	
			B: 60,0 H: 152,0 T: 45,0

HA-4-250	Schränk	Grundpreis	
		Aufpreis pro Sondermaß	
		1 höhenverstellbarer Boden hinter den Türen montiert (1 VPE)	
			B: 80,0 H: 152,0 T: 45,0
HA-4-258	Regal	Grundpreis	
		Aufpreis pro Sondermaß	
		3 höhenverstellbare Böden zerlegt (2 VPE)	
			B: 80,0 H: 152,0 T: 45,0
HA-4-260	Schränk	Grundpreis	
		Aufpreis pro Sondermaß	
		1 höhenverstellbarer Boden hinter den Türen montiert (1 VPE)	
			B: 100,0 H: 152,0 T: 45,0
HA-4-268	Regal	Grundpreis	
		Aufpreis pro Sondermaß	
		3 höhenverstellbare Böden zerlegt (2 VPE)	
			B: 100,0 H: 152,0 T: 45,0

# Typenliste











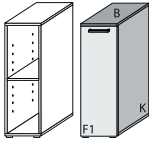

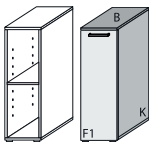
Bodenstehende Schränke und Regale

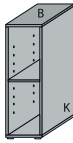

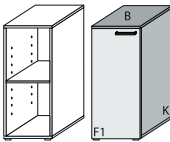

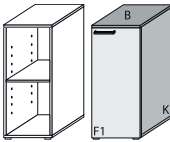

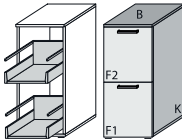



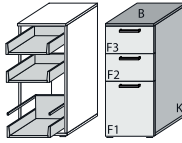

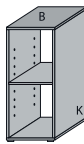
Tiefe: 45 cm - Höhe: 95 cm

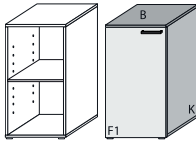
# HANNA®

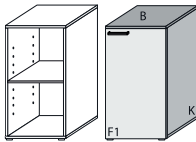
Möbel zur Raumordnung

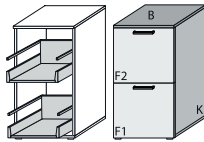
Tiefe: 45 cm - Höhe: 95 cm

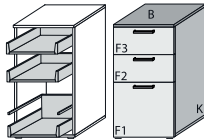
HA-4-300	Schränk	Grundpreis	
		Aufpreis Schloss	
		Aufpreis pro Sondermaß	
		1 höhenverstellbarer Boden hinter der Tür montiert (1 VPE)	
 <p>Tür links angeschlagen</p>			B: 30,0 H: 95,0 T: 45,0
HA-4-301	Schränk	Grundpreis	
		Aufpreis Schloss	
		Aufpreis pro Sondermaß	
		1 höhenverstellbarer Boden hinter der Tür montiert (1 VPE)	
 <p>Tür rechts angeschlagen</p>			B: 30,0 H: 95,0 T: 45,0
HA-4-308	Regal	Grundpreis	
		Aufpreis pro Sondermaß	
		1 höhenverstellbarer Boden zerlegt (1 VPE)	
			B: 30,0 H: 95,0 T: 45,0
HA-4-310	Schränk	Grundpreis	
		Aufpreis Schloss	
		Aufpreis pro Sondermaß	
		1 höhenverstellbarer Boden hinter der Tür montiert (1 VPE)	
			B: 40,0 H: 95,0 T: 45,0
HA-4-311	Schränk	Grundpreis	
		Aufpreis Schloss	
		Aufpreis pro Sondermaß	
		1 höhenverstellbarer Boden hinter der Tür montiert (1 VPE)	
			B: 40,0 H: 95,0 T: 45,0
HA-4-312	Schubkasten-Schränk	Grundpreis	
		Aufpreis Vollauszüge	
		Aufpreis Anti-Rutschmatten	
		Aufpreis pro Sondermaß	
		2 Schubkästen montiert (1 VPE)	
			B: 40,0 H: 95,0 T: 45,0

HA-4-313	Schubkasten-Schränk	Grundpreis	
		Aufpreis Vollauszüge	
		Aufpreis Anti-Rutschmatten	
		Aufpreis pro Sondermaß	
		3 Schubkästen montiert (1 VPE)	
			B: 40,0 H: 95,0 T: 45,0
HA-4-318	Regal	Grundpreis	
		Aufpreis pro Sondermaß	
		1 höhenverstellbarer Boden zerlegt (1 VPE)	
			B: 40,0 H: 95,0 T: 45,0
HA-4-320	Schränk	Grundpreis	
		Aufpreis Schloss	
		Aufpreis pro Sondermaß	
		1 höhenverstellbarer Boden hinter der Tür montiert (1 VPE)	
			B: 50,0 H: 95,0 T: 45,0
HA-4-321	Schränk	Grundpreis	
		Aufpreis Schloss	
		Aufpreis pro Sondermaß	
		1 höhenverstellbarer Boden hinter der Tür montiert (1 VPE)	
			B: 50,0 H: 95,0 T: 45,0
HA-4-322	Schubkasten-Schränk	Grundpreis	
		Aufpreis Vollauszüge	
		Aufpreis Anti-Rutschmatten	
		Aufpreis pro Sondermaß	
		2 Schubkästen montiert (1 VPE)	
			B: 50,0 H: 95,0 T: 45,0
HA-4-323	Schubkasten-Schränk	Grundpreis	
		Aufpreis Vollauszüge	
		Aufpreis Anti-Rutschmatten	
		Aufpreis pro Sondermaß	
		3 Schubkästen montiert (1 VPE)	
			B: 50,0 H: 95,0 T: 45,0

Tiefe 45 cm

# Typenliste

Bodenstehende Schränke und Regale











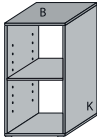

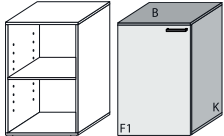
Tiefe: 45 cm - Höhe: 95 cm

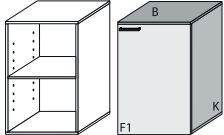

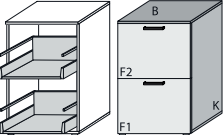

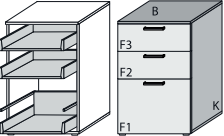

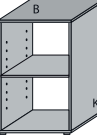



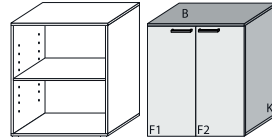

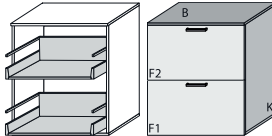
# HANNA®

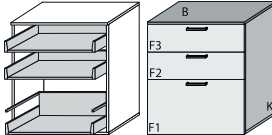
Möbel zur Raumordnung

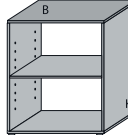
Tiefe: 45 cm - Höhe: 95 cm

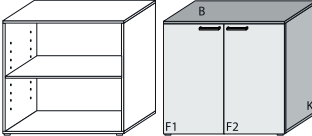
Tiefe 45 cm

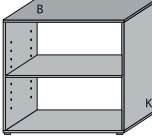
HA-4-328	Regal	Grundpreis	
		Aufpreis pro Sondermaß	
1 höhenverstellbarer Boden zerlegt (1 VPE)			
			B: 50,0 H: 95,0 T: 45,0
HA-4-330	Schrank	Grundpreis	
		Aufpreis Schloss	
Aufpreis pro Sondermaß			
1 höhenverstellbarer Boden hinter der Tür montiert (1 VPE)			
			B: 60,0 H: 95,0 T: 45,0
HA-4-331	Schrank	Grundpreis	
		Aufpreis Schloss	
Aufpreis pro Sondermaß			
1 höhenverstellbarer Boden hinter der Tür montiert (1 VPE)			
			B: 60,0 H: 95,0 T: 45,0
HA-4-332	Schubkasten-Schrank	Grundpreis	
		Aufpreis Vollauszüge	
Aufpreis Anti-Rutschmatten			
Aufpreis pro Sondermaß			
2 Schubkästen montiert (1 VPE)			
			B: 60,0 H: 95,0 T: 45,0
HA-4-333	Schubkasten-Schrank	Grundpreis	
		Aufpreis Vollauszüge	
Aufpreis Anti-Rutschmatten			
Aufpreis pro Sondermaß			
3 Schubkästen montiert (1 VPE)			
			B: 60,0 H: 95,0 T: 45,0
HA-4-338	Regal	Grundpreis	
		Aufpreis pro Sondermaß	
1 höhenverstellbarer Boden zerlegt (1 VPE)			
			B: 60,0 H: 95,0 T: 45,0

HA-4-350	Schrank	Grundpreis	
		Aufpreis pro Sondermaß	
1 höhenverstellbarer Boden hinter den Türen montiert (1 VPE)			
			B: 80,0 H: 95,0 T: 45,0
HA-4-352	Schubkasten-Schrank	Grundpreis	
		Aufpreis Vollauszüge	
Aufpreis Anti-Rutschmatten			
Aufpreis pro Sondermaß			
2 Schubkästen montiert (1 VPE)			
			B: 80,0 H: 95,0 T: 45,0
HA-4-353	Schubkasten-Schrank	Grundpreis	
		Aufpreis Vollauszüge	
Aufpreis Anti-Rutschmatten			
Aufpreis pro Sondermaß			
3 Schubkästen montiert (1 VPE)			
			B: 80,0 H: 95,0 T: 45,0
HA-4-358	Regal	Grundpreis	
		Aufpreis pro Sondermaß	
1 höhenverstellbarer Boden zerlegt (1 VPE)			
			B: 80,0 H: 95,0 T: 45,0
HA-4-360	Schrank	Grundpreis	
		Aufpreis pro Sondermaß	
1 höhenverstellbarer Boden hinter den Türen montiert (1 VPE)			
			B: 100,0 H: 95,0 T: 45,0
HA-4-368	Regal	Grundpreis	
		Aufpreis pro Sondermaß	
1 höhenverstellbarer Boden zerlegt (1 VPE)			
			B: 100,0 H: 95,0 T: 45,0

# Typenliste

Bodenstehende Schränke und Regale

Tiefe: 45 cm - Höhe: 47 cm

# HANNA®

Möbel zur Raumordnung

Tiefe: 45 cm - Höhe: 47 cm

<b>HA-4-400</b>	Schränk	Grundpreis	
		Aufpreis pro Sondermaß	
montiert (1 VPE)			
<p>Tür links angeschlagen</p>			B: 30,0 H: 47,0 T: 45,0
<b>HA-4-401</b>	Schränk	Grundpreis	
		Aufpreis pro Sondermaß	
montiert (1 VPE)			
<p>Tür rechts angeschlagen</p>			B: 30,0 H: 47,0 T: 45,0
<b>HA-4-408</b>	Regal	Grundpreis	
		Aufpreis pro Sondermaß	
zerlegt (1 VPE)			
			B: 30,0 H: 47,0 T: 45,0
<b>HA-4-410</b>	Schränk	Grundpreis	
		Aufpreis pro Sondermaß	
montiert (1 VPE)			
			B: 40,0 H: 47,0 T: 45,0
<b>HA-4-411</b>	Schränk	Grundpreis	
		Aufpreis pro Sondermaß	
montiert (1 VPE)			
			B: 40,0 H: 47,0 T: 45,0
<b>HA-4-418</b>	Regal	Grundpreis	
		Aufpreis pro Sondermaß	
zerlegt (1 VPE)			
			B: 40,0 H: 47,0 T: 45,0

<b>HA-4-420</b>	Schränk	Grundpreis	
		Aufpreis pro Sondermaß	
montiert (1 VPE)			
			B: 50,0 H: 47,0 T: 45,0
<b>HA-4-421</b>	Schränk	Grundpreis	
		Aufpreis pro Sondermaß	
montiert (1 VPE)			
			B: 50,0 H: 47,0 T: 45,0
<b>HA-4-428</b>	Regal	Grundpreis	
		Aufpreis pro Sondermaß	
zerlegt (1 VPE)			
			B: 50,0 H: 47,0 T: 45,0
<b>HA-4-430</b>	Schränk	Grundpreis	
		Aufpreis pro Sondermaß	
montiert (1 VPE)			
			B: 60,0 H: 47,0 T: 45,0
<b>HA-4-431</b>	Schränk	Grundpreis	
		Aufpreis pro Sondermaß	
montiert (1 VPE)			
			B: 60,0 H: 47,0 T: 45,0
<b>HA-4-438</b>	Regal	Grundpreis	
		Aufpreis pro Sondermaß	
zerlegt (1 VPE)			
			B: 60,0 H: 47,0 T: 45,0







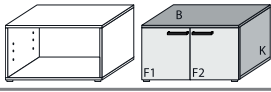

Tiefe 45 cm

# Typenliste

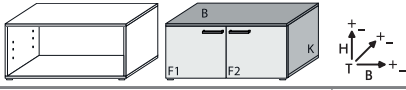
Bodenstehende Schränke und Regale

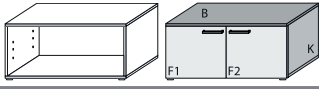
Tiefe: 45 cm - Höhe: 47 cm

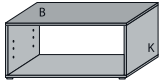









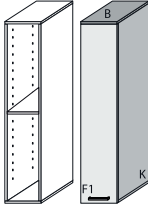

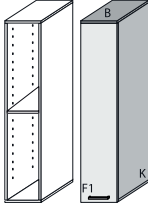
Tiefe 45 cm

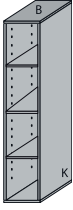

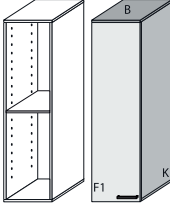

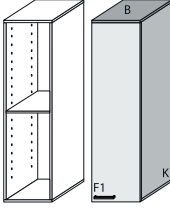

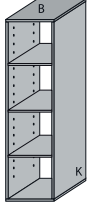



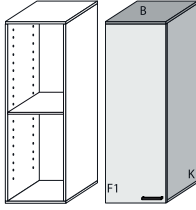

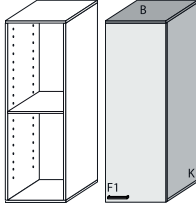
HA-4-450	Schrank	Grundpreis	
		Aufpreis pro Sondermaß	
montiert (1 VPE)			
			B: 80,0 H: 47,0 T: 45,0
HA-4-458	Regal	Grundpreis	
		Aufpreis pro Sondermaß	
zerlegt (1 VPE)			
			B: 80,0 H: 47,0 T: 45,0
HA-4-460	Schrank	Grundpreis	
		Aufpreis pro Sondermaß	
montiert (1 VPE)			
			B: 100,0 H: 47,0 T: 45,0
HA-4-468	Regal	Grundpreis	
		Aufpreis pro Sondermaß	
zerlegt (1 VPE)			
			B: 100,0 H: 47,0 T: 45,0

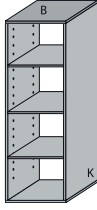
# Typenliste

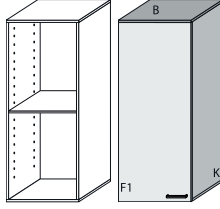
Aufbau-Schränke und Regale  
Tiefe: 45 cm - Höhe: 150 cm

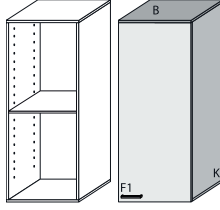
Tiefe: 45 cm - Höhe: 150 cm

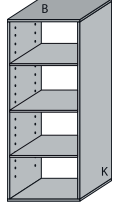
<p><b>HA-4-500</b> Schrank</p>  <p>Tür links angeschlagen</p>  <p>B: 30,0 H: 150,0 T: 45,0</p>	<p>Grundpreis</p> <p>Aufpreis pro Sondermaß</p> <p>1 höhenverstellbarer Boden hinter der Tür montiert (1 VPE)</p>
<p><b>HA-4-501</b> Schrank</p>  <p>Tür rechts angeschlagen</p>  <p>B: 30,0 H: 150,0 T: 45,0</p>	<p>Grundpreis</p> <p>Aufpreis pro Sondermaß</p> <p>1 höhenverstellbarer Boden hinter der Tür montiert (1 VPE)</p>
<p><b>HA-4-508</b> Regal</p>   <p>B: 30,0 H: 150,0 T: 45,0</p>	<p>Grundpreis</p> <p>Aufpreis pro Sondermaß</p> <p>3 höhenverstellbare Böden zerlegt (2 VPE)</p>
<p><b>HA-4-510</b> Schrank</p>   <p>B: 40,0 H: 150,0 T: 45,0</p>	<p>Grundpreis</p> <p>Aufpreis pro Sondermaß</p> <p>1 höhenverstellbarer Boden hinter der Tür montiert (1 VPE)</p>
<p><b>HA-4-511</b> Schrank</p>   <p>B: 40,0 H: 150,0 T: 45,0</p>	<p>Grundpreis</p> <p>Aufpreis pro Sondermaß</p> <p>1 höhenverstellbarer Boden hinter der Tür montiert (1 VPE)</p>
<p><b>HA-4-518</b> Regal</p>   <p>B: 40,0 H: 150,0 T: 45,0</p>	<p>Grundpreis</p> <p>Aufpreis pro Sondermaß</p> <p>3 höhenverstellbare Böden zerlegt (2 VPE)</p>

<p><b>HA-4-520</b> Schrank</p>   <p>B: 50,0 H: 150,0 T: 45,0</p>	<p>Grundpreis</p> <p>Aufpreis pro Sondermaß</p> <p>1 höhenverstellbarer Boden hinter der Tür montiert (1 VPE)</p>
<p><b>HA-4-521</b> Schrank</p>   <p>B: 50,0 H: 150,0 T: 45,0</p>	<p>Grundpreis</p> <p>Aufpreis pro Sondermaß</p> <p>1 höhenverstellbarer Boden hinter der Tür montiert (1 VPE)</p>
<p><b>HA-4-528</b> Regal</p>   <p>B: 50,0 H: 150,0 T: 45,0</p>	<p>Grundpreis</p> <p>Aufpreis pro Sondermaß</p> <p>3 höhenverstellbare Böden zerlegt (2 VPE)</p>
<p><b>HA-4-530</b> Schrank</p>   <p>B: 60,0 H: 150,0 T: 45,0</p>	<p>Grundpreis</p> <p>Aufpreis pro Sondermaß</p> <p>1 höhenverstellbarer Boden hinter der Tür montiert (1 VPE)</p>
<p><b>HA-4-531</b> Schrank</p>   <p>B: 60,0 H: 150,0 T: 45,0</p>	<p>Grundpreis</p> <p>Aufpreis pro Sondermaß</p> <p>1 höhenverstellbarer Boden hinter der Tür montiert (1 VPE)</p>
<p><b>HA-4-538</b> Regal</p>   <p>B: 60,0 H: 150,0 T: 45,0</p>	<p>Grundpreis</p> <p>Aufpreis pro Sondermaß</p> <p>3 höhenverstellbare Böden zerlegt (2 VPE)</p>

# Typenliste

Aufbau-Schränke und Regale  
Tiefe: 45 cm - Höhe: 150 cm

Tiefe: 45 cm - Höhe: 93 cm

Tiefe 45 cm

**HA-4-550** Schrank

Grundpreis	
Aufpreis pro Sondermaß	

1 höhenverstellbarer Boden hinter den Türen montiert (1 VPE)

B: 80,0  
H: 150,0  
T: 45,0

**HA-4-600** Schrank

Grundpreis	
Aufpreis pro Sondermaß	

1 höhenverstellbarer Boden hinter der Tür montiert (1 VPE)

Tür links angeschlagen

B: 30,0  
H: 93,0  
T: 45,0

**HA-4-558** Regal

Grundpreis	
Aufpreis pro Sondermaß	

3 höhenverstellbare Böden zerlegt (2 VPE)

B: 80,0  
H: 150,0  
T: 45,0

**HA-4-601** Schrank

Grundpreis	
Aufpreis pro Sondermaß	

1 höhenverstellbarer Boden hinter der Tür montiert (1 VPE)

Tür rechts angeschlagen

B: 30,0  
H: 93,0  
T: 45,0

**HA-4-560** Schrank

Grundpreis	
Aufpreis pro Sondermaß	

1 höhenverstellbarer Boden hinter den Türen montiert (1 VPE)

B: 100,0  
H: 150,0  
T: 45,0

**HA-4-608** Regal

Grundpreis	
Aufpreis pro Sondermaß	

1 höhenverstellbarer Boden zerlegt (1 VPE)

B: 30,0  
H: 93,0  
T: 45,0

**HA-4-568** Regal

Grundpreis	
Aufpreis pro Sondermaß	

3 höhenverstellbare Böden zerlegt (2 VPE)

B: 100,0  
H: 150,0  
T: 45,0

**HA-4-610** Schrank

Grundpreis	
Aufpreis pro Sondermaß	

1 höhenverstellbarer Boden hinter der Tür montiert (1 VPE)

B: 40,0  
H: 93,0  
T: 45,0

**HA-4-611** Schrank

Grundpreis	
Aufpreis pro Sondermaß	

1 höhenverstellbarer Boden hinter der Tür montiert (1 VPE)

B: 40,0  
H: 93,0  
T: 45,0

**HA-4-618** Regal

Grundpreis	
Aufpreis pro Sondermaß	

1 höhenverstellbarer Boden zerlegt (1 VPE)





B: 40,0  
H: 93,0  
T: 45,0

# Typenliste

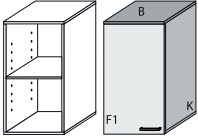
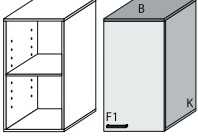
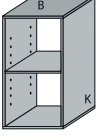
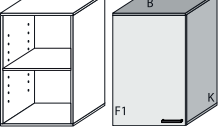
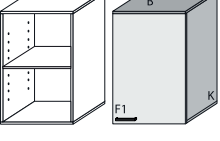
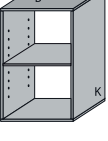
Aufbau-Schränke und Regale  
Tiefe: 45 cm - Höhe: 93 cm

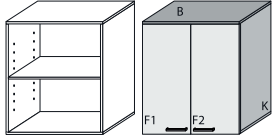
Tiefe: 45 cm - Höhe: 93 cm

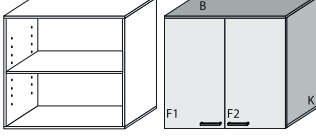
<p><b>HA-4-620</b> Schrank</p>  <p>1 höhenverstellbarer Boden hinter der Tür montiert (1 VPE)</p> <p>H: 93,0 T: 45,0 B: 50,0</p>	<p>Grundpreis</p> <p>Aufpreis pro Sondermaß</p>
<p><b>HA-4-621</b> Schrank</p>  <p>1 höhenverstellbarer Boden hinter der Tür montiert (1 VPE)</p> <p>H: 93,0 T: 45,0 B: 50,0</p>	<p>Grundpreis</p> <p>Aufpreis pro Sondermaß</p>
<p><b>HA-4-628</b> Regal</p>  <p>1 höhenverstellbarer Boden zerlegt (1 VPE)</p> <p>H: 93,0 T: 45,0 B: 50,0</p>	<p>Grundpreis</p> <p>Aufpreis pro Sondermaß</p>
<p><b>HA-4-630</b> Schrank</p>  <p>1 höhenverstellbarer Boden hinter der Tür montiert (1 VPE)</p> <p>H: 93,0 T: 45,0 B: 60,0</p>	<p>Grundpreis</p> <p>Aufpreis pro Sondermaß</p>
<p><b>HA-4-631</b> Schrank</p>  <p>1 höhenverstellbarer Boden hinter der Tür montiert (1 VPE)</p> <p>H: 93,0 T: 45,0 B: 60,0</p>	<p>Grundpreis</p> <p>Aufpreis pro Sondermaß</p>
<p><b>HA-4-638</b> Regal</p>  <p>1 höhenverstellbarer Boden zerlegt (1 VPE)</p> <p>H: 93,0 T: 45,0 B: 60,0</p>	<p>Grundpreis</p> <p>Aufpreis pro Sondermaß</p>

<p><b>HA-4-650</b> Schrank</p>  <p>1 höhenverstellbarer Boden hinter den Türen montiert (1 VPE)</p> <p>H: 93,0 T: 45,0 B: 80,0</p>	<p>Grundpreis</p> <p>Aufpreis pro Sondermaß</p>
<p><b>HA-4-658</b> Regal</p>  <p>1 höhenverstellbarer Boden zerlegt (1 VPE)</p> <p>H: 93,0 T: 45,0 B: 80,0</p>	<p>Grundpreis</p> <p>Aufpreis pro Sondermaß</p>
<p><b>HA-4-660</b> Schrank</p>  <p>1 höhenverstellbarer Boden hinter den Türen montiert (1 VPE)</p> <p>H: 93,0 T: 45,0 B: 100,0</p>	<p>Grundpreis</p> <p>Aufpreis pro Sondermaß</p>
<p><b>HA-4-668</b> Regal</p>  <p>1 höhenverstellbarer Boden zerlegt (1 VPE)</p> <p>H: 93,0 T: 45,0 B: 100,0</p>	<p>Grundpreis</p> <p>Aufpreis pro Sondermaß</p>











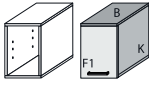

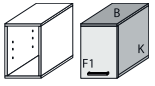
Tiefe 45 cm



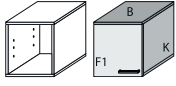

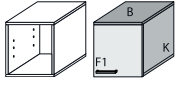





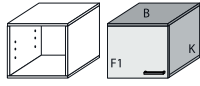

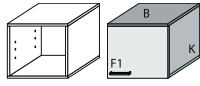
# Typenliste

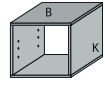
Aufbau-Schränke und Regale  
Tiefe: 45 cm - Höhe: 45 cm

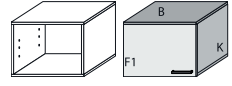
Tiefe 45 cm

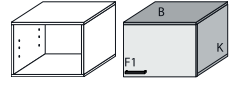

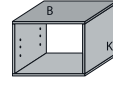



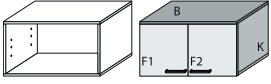

Tiefe: 45 cm - Höhe: 45 cm

<b>HA-4-700</b> Schrank  Tür links angeschlagen	Grundpreis	
	Aufpreis pro Sondermaß	
montiert (1 VPE)   B: 30,0 H: 45,0 T: 45,0		
<b>HA-4-701</b> Schrank  Tür rechts angeschlagen	Grundpreis	
	Aufpreis pro Sondermaß	
montiert (1 VPE)   B: 30,0 H: 45,0 T: 45,0		
<b>HA-4-708</b> Regal 	Grundpreis	
	Aufpreis pro Sondermaß	
zerlegt (1 VPE)   B: 30,0 H: 45,0 T: 45,0		
<b>HA-4-710</b> Schrank 	Grundpreis	
	Aufpreis pro Sondermaß	
montiert (1 VPE)   B: 40,0 H: 45,0 T: 45,0		
<b>HA-4-711</b> Schrank 	Grundpreis	
	Aufpreis pro Sondermaß	
montiert (1 VPE)   B: 40,0 H: 45,0 T: 45,0		
<b>HA-4-718</b> Regal 	Grundpreis	
	Aufpreis pro Sondermaß	
zerlegt (1 VPE)   B: 40,0 H: 45,0 T: 45,0		

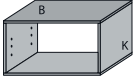
<b>HA-4-720</b> Schrank 	Grundpreis	
	Aufpreis pro Sondermaß	
montiert (1 VPE)   B: 50,0 H: 45,0 T: 45,0		
<b>HA-4-721</b> Schrank 	Grundpreis	
	Aufpreis pro Sondermaß	
montiert (1 VPE)   B: 50,0 H: 45,0 T: 45,0		
<b>HA-4-728</b> Regal 	Grundpreis	
	Aufpreis pro Sondermaß	
zerlegt (1 VPE)   B: 50,0 H: 45,0 T: 45,0		
<b>HA-4-730</b> Schrank 	Grundpreis	
	Aufpreis pro Sondermaß	
montiert (1 VPE)   B: 60,0 H: 45,0 T: 45,0		
<b>HA-4-731</b> Schrank 	Grundpreis	
	Aufpreis pro Sondermaß	
montiert (1 VPE)   B: 60,0 H: 45,0 T: 45,0		
<b>HA-4-738</b> Regal 	Grundpreis	
	Aufpreis pro Sondermaß	
zerlegt (1 VPE)   B: 60,0 H: 45,0 T: 45,0		

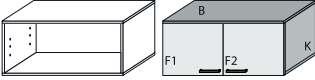

















# Typenliste

Aufbau-Schränke und Regale  
Tiefe: 45 cm - Höhe: 45 cm

<b>HA-4-750</b> Schrank 	Grundpreis	
	Aufpreis pro Sondermaß	
montiert (1 VPE)		
		B: 80,0 H: 45,0 T: 45,0
<b>HA-4-758</b> Regal 	Grundpreis	
	Aufpreis pro Sondermaß	
zerlegt (1 VPE)		
		B: 80,0 H: 45,0 T: 45,0
<b>HA-4-760</b> Schrank 	Grundpreis	
	Aufpreis pro Sondermaß	
montiert (1 VPE)		
		B: 100,0 H: 45,0 T: 45,0
<b>HA-4-768</b> Regal 	Grundpreis	
	Aufpreis pro Sondermaß	
zerlegt (1 VPE)		
		B: 100,0 H: 45,0 T: 45,0

Zustausstattung  
Tiefe: 45 cm













**HANNA**<sup>®</sup>  
Möbel zur Raumordnung

<b>HA-4-802</b> Arbeitsplatte 	Grundpreis	
	Aufpreis pro Sondermaß	
zur seitlichen Montage an Möbeln (1 VPE)		
		B: 60,0 H: 7,0 T: 45,0
<b>HA-4-806</b> Arbeitsplatte 	Grundpreis	
	Aufpreis pro Sondermaß	
zur seitlichen Montage an Möbeln (1 VPE)		
		B: 120,0 H: 7,0 T: 45,0
<b>HA-4-810</b> Zwischenboden 	Grundpreis	
	Aufpreis pro Sondermaß	
zur seitlichen Montage an Möbeln (1 VPE)		
		B: 10,0 H: 1,9 T: 43,0
<b>HA-4-813</b> Zwischenboden 	Grundpreis	
	Aufpreis pro Sondermaß	
zur seitlichen Montage an Möbeln (1 VPE)		
		B: 30,0 H: 1,9 T: 43,0
<b>HA-4-814</b> Zwischenboden 	Grundpreis	
	Aufpreis pro Sondermaß	
zur seitlichen Montage an Möbeln (1 VPE)		
		B: 40,0 H: 1,9 T: 43,0
<b>HA-4-815</b> Zwischenboden 	Grundpreis	
	Aufpreis pro Sondermaß	
zur seitlichen Montage an Möbeln (1 VPE)		
		B: 50,0 H: 1,9 T: 43,0
<b>HA-4-816</b> Zwischenboden 	Grundpreis	
	Aufpreis pro Sondermaß	
zur seitlichen Montage an Möbeln (1 VPE)		
		B: 60,0 H: 1,9 T: 43,0
<b>HA-4-818</b> Zwischenboden 	Grundpreis	
	Aufpreis pro Sondermaß	
zur seitlichen Montage an Möbeln (1 VPE)		
		B: 80,0 H: 1,9 T: 43,0
<b>HA-4-819</b> Zwischenboden 	Grundpreis	
	Aufpreis pro Sondermaß	
zur seitlichen Montage an Möbeln (1 VPE)		
		B: 100,0 H: 1,9 T: 43,0

Tiefe 45 cm













# Typenliste









Zustausstattung  
Tiefe: 45 cm









HA-4-823	Schränk-Boden	Grundpreis	
		Aufpreis pro Sondermaß	
		für Schränke in der Breite 30 cm (1 VPE)	
			B: 26,2 H: 1,9 T: 41,0
HA-4-824	Schränk-Boden	Grundpreis	
		Aufpreis pro Sondermaß	
		für Schränke in der Breite 40 cm (1 VPE)	
			B: 36,2 H: 1,9 T: 41,0
HA-4-825	Schränk-Boden	Grundpreis	
		Aufpreis pro Sondermaß	
		für Schränke in der Breite 50 cm (1 VPE)	
			B: 46,2 H: 1,9 T: 41,0
HA-4-826	Schränk-Boden	Grundpreis	
		Aufpreis pro Sondermaß	
		für Schränke in der Breite 60 cm (1 VPE)	
			B: 56,2 H: 1,9 T: 41,0
HA-4-828	Schränk-Boden	Grundpreis	
		Aufpreis pro Sondermaß	
		für Schränke in der Breite 80 cm (1 VPE)	
			B: 76,2 H: 1,9 T: 41,0
HA-4-829	Schränk-Boden	Grundpreis	
		Aufpreis pro Sondermaß	
		für Schränke in der Breite 100 cm (1 VPE)	
			B: 96,2 H: 1,9 T: 41,0

Zustausstattung  
Tiefe: 45 cm

**HANNA**<sup>®</sup>  
Möbel zur Raumordnung

HA-4-833	Regal-Boden	Grundpreis	
		Aufpreis pro Sondermaß	
		für Regale in der Breite 30 cm (1 VPE)	
			B: 26,2 H: 1,9 T: 43,0
HA-4-834	Regal-Boden	Grundpreis	
		Aufpreis pro Sondermaß	
		für Regale in der Breite 40 cm (1 VPE)	
			B: 36,2 H: 1,9 T: 43,0
HA-4-835	Regal-Boden	Grundpreis	
		Aufpreis pro Sondermaß	
		für Regale in der Breite 50 cm (1 VPE)	
			B: 46,2 H: 1,9 T: 43,0
HA-4-836	Regal-Boden	Grundpreis	
		Aufpreis pro Sondermaß	
		für Regale in der Breite 60 cm (1 VPE)	
			B: 56,2 H: 1,9 T: 43,0
HA-4-838	Regal-Boden	Grundpreis	
		Aufpreis pro Sondermaß	
		für Regale in der Breite 80 cm (1 VPE)	
			B: 76,2 H: 1,9 T: 43,0
HA-4-839	Regal-Boden	Grundpreis	
		Aufpreis pro Sondermaß	
		für Regale in der Breite 100 cm (1 VPE)	
			B: 96,2 H: 1,9 T: 43,0









HA-4-844	Innen-Schubkasten	Grundpreis	
		Aufpreis Vollauszug	
		Aufpreis Anti-Rutschmatte	
		Aufpreis pro Sondermaß	
		für Schränke in der Breite 40 cm (1 VPE)	
			B: 36,2 H: 9,0 T: 35,0
HA-4-845	Innen-Schubkasten	Grundpreis	
		Aufpreis Vollauszug	
		Aufpreis Anti-Rutschmatte	
		Aufpreis pro Sondermaß	
		für Schränke in der Breite 50 cm (1 VPE)	
			B: 46,2 H: 9,0 T: 35,0
HA-4-846	Innen-Schubkasten	Grundpreis	
		Aufpreis Vollauszug	
		Aufpreis Anti-Rutschmatte	
		Aufpreis pro Sondermaß	
		für Schränke in der Breite 60 cm (1 VPE)	
			B: 56,2 H: 9,0 T: 35,0
HA-4-848	Innen-Schubkasten	Grundpreis	
		Aufpreis Vollauszug	
		Aufpreis Anti-Rutschmatte	
		Aufpreis pro Sondermaß	
		für Schränke in der Breite 80 cm (1 VPE)	
			B: 76,2 H: 9,0 T: 35,0

HA-4-854	Auszug-Boden	Grundpreis	
		Aufpreis Vollauszug	
		Aufpreis Anti-Rutschmatte	
		Aufpreis pro Sondermaß	
		für Schränke in der Breite 40 cm (1 VPE)	
			B: 36,2 H: 6,5 T: 35,0
HA-4-855	Auszug-Boden	Grundpreis	
		Aufpreis Vollauszug	
		Aufpreis Anti-Rutschmatte	
		Aufpreis pro Sondermaß	
		für Schränke in der Breite 50 cm (1 VPE)	
			B: 46,2 H: 6,5 T: 35,0
HA-4-856	Auszug-Boden	Grundpreis	
		Aufpreis Vollauszug	
		Aufpreis Anti-Rutschmatte	
		Aufpreis pro Sondermaß	
		für Schränke in der Breite 60 cm (1 VPE)	
			B: 56,2 H: 6,5 T: 35,0
HA-4-858	Auszug-Boden	Grundpreis	
		Aufpreis Vollauszug	
		Aufpreis Anti-Rutschmatte	
		Aufpreis pro Sondermaß	
		für Schränke in der Breite 80 cm (1 VPE)	
			B: 76,2 H: 6,5 T: 35,0

# Typenliste

Zusatzausstattung

Tiefe: 45 cm

<b>HA-4-864</b> Boden für Getränkekösten  	Grundpreis	
	Aufpreis Anti-Rutschmatte	
	Aufpreis pro Sondermaß	
	für Schränke/Regale in der Breite 40 cm (1 VPE)	
<b>HA-4-865</b> Boden für Getränkekösten  	Grundpreis	
	Aufpreis Anti-Rutschmatte	
	Aufpreis pro Sondermaß	
	für Schränke/Regale in der Breite 50 cm (1 VPE)	
<b>HA-4-866</b> Boden für Getränkekösten  	Grundpreis	
	Aufpreis Anti-Rutschmatte	
	Aufpreis pro Sondermaß	
	für Schränke/Regale in der Breite 60 cm (1 VPE)	
<b>HA-4-868</b> Boden für Getränkekösten  	Grundpreis	
	Aufpreis Anti-Rutschmatte	
	Aufpreis pro Sondermaß	
	für Schränke/Regale in der Breite 80 cm (1 VPE)	

<b>HA-4-870</b> Kleiderbügelhalter ausziehbar 	Grundpreis	
	zur Montage unter einem Boden	
		B: 4,0 H: 6,0 T: 30,5



Weitere mögliche Zusatzausstattung:  
Kleiderstangen auf Seite 46



# Typenliste

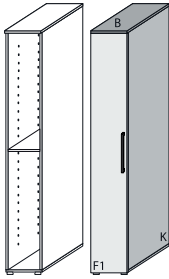

Bodenstehende Schränke und Regale  
Tiefe: 60 cm - Höhe: 200 cm

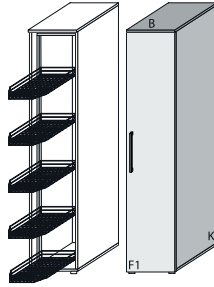

Tiefe: 60 cm - Höhe: 200 cm

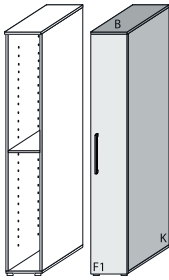

Tiefe 60 cm

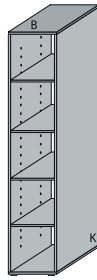

<b>HA-6-100</b> Schrank 	Grundpreis	
	Aufpreis Schloss	
	Aufpreis pro Sondermaß	
1 höhenverstellbarer Boden hinter der Tür zerlegt (2 VPE)		
		B: 30,0 H: 200,0 T: 60,0

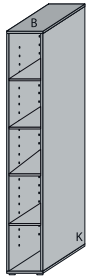

<b>HA-6-116</b> Apotheke-Schrank 	Grundpreis	
	Aufpreis pro Sondermaß	
5 Ablagekörbe Tür mit Weitwinkelscharnieren rechts vom Schrank muss 30 cm Platz für die geöffnete Tür sein montiert (1 VPE)		
		B: 40,0 H: 200,0 T: 60,0

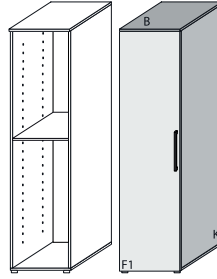

<b>HA-6-101</b> Schrank 	Grundpreis	
	Aufpreis Schloss	
	Aufpreis pro Sondermaß	
1 höhenverstellbarer Boden hinter der Tür zerlegt (2 VPE)		
		B: 30,0 H: 200,0 T: 60,0

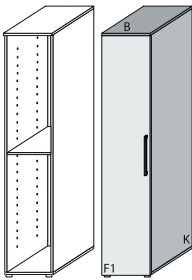

<b>HA-6-118</b> Regal 	Grundpreis	
	Aufpreis pro Sondermaß	
4 höhenverstellbare Böden zerlegt (2 VPE)		
		B: 40,0 H: 200,0 T: 60,0

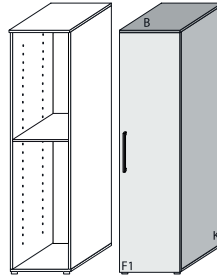

<b>HA-6-108</b> Regal 	Grundpreis	
	Aufpreis pro Sondermaß	
4 höhenverstellbare Böden zerlegt (2 VPE)		
		B: 30,0 H: 200,0 T: 60,0

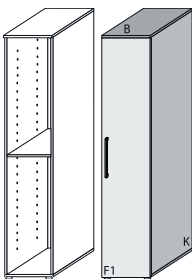

<b>HA-6-120</b> Schrank 	Grundpreis	
	Aufpreis Spiegel auf Front 1	
	Aufpreis Schloss	
	Aufpreis pro Sondermaß	
1 höhenverstellbarer Boden hinter der Tür zerlegt (2 VPE)		
		B: 50,0 H: 200,0 T: 60,0

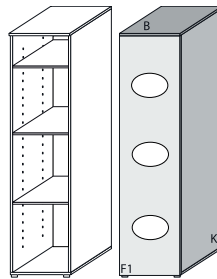

<b>HA-6-110</b> Schrank 	Grundpreis	
	Aufpreis Spiegel auf Front 1	
	Aufpreis Schloss	
	Aufpreis pro Sondermaß	
1 höhenverstellbarer Boden hinter der Tür zerlegt (2 VPE)		
		B: 40,0 H: 200,0 T: 60,0

<b>HA-6-121</b> Schrank 	Grundpreis	
	Aufpreis Spiegel auf Front 1	
	Aufpreis Schloss	
	Aufpreis pro Sondermaß	
1 höhenverstellbarer Boden hinter der Tür zerlegt (2 VPE)		
		B: 50,0 H: 200,0 T: 60,0

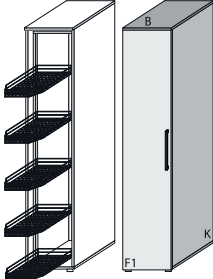
<b>HA-6-111</b> Schrank 	Grundpreis	
	Aufpreis Spiegel auf Front 1	
	Aufpreis Schloss	
	Aufpreis pro Sondermaß	
1 höhenverstellbarer Boden hinter der Tür zerlegt (2 VPE)		
		B: 40,0 H: 200,0 T: 60,0

<b>HA-6-124</b> Wäsche-Schrank 	Grundpreis	
	Aufpreis pro Sondermaß	
3 Einwurflöcher in der Tür Umlaufprofil der Löcher in Grau oder Schwarz 3 höhenverstellbare Böden hinter der Tür zerlegt (2 VPE)		
Tür links angeschlagen		
		B: 50,0 H: 200,0 T: 60,0

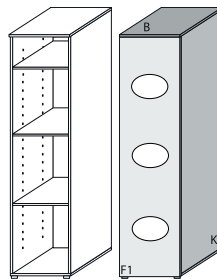

<b>HA-6-115</b> Apotheke-Schrank 	Grundpreis	
	Aufpreis pro Sondermaß	
5 Ablagekörbe Tür mit Weitwinkelscharnieren links vom Schrank muss 30 cm Platz für die geöffnete Tür sein montiert (1 VPE)		
		B: 40,0 H: 200,0 T: 60,0



<b>HA-6-125</b> Wäsche-Schrank 	Grundpreis	
	Aufpreis pro Sondermaß	
3 Einwurflöcher in der Tür Umlaufprofil der Löcher in Grau oder Schwarz 3 höhenverstellbare Böden hinter der Tür zerlegt (2 VPE)		
Tür rechts angeschlagen		
		B: 50,0 H: 200,0 T: 60,0

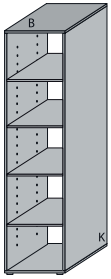

# Typenliste

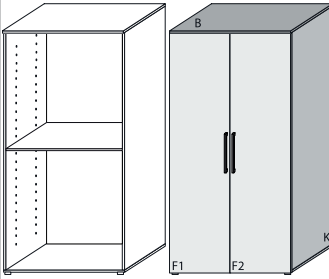

Bodenstehende Schränke und Regale  
Tiefe: 60 cm - Höhe: 200 cm

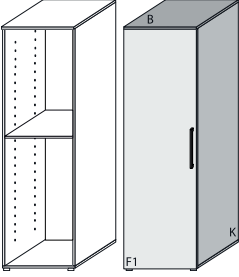

Tiefe: 60 cm - Höhe: 200 cm

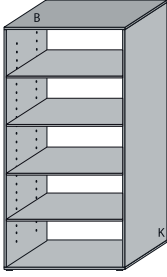

<b>HA-6-128</b> Regal 	Grundpreis	
	Aufpreis pro Sondermaß	
	4 höhenverstellbare Böden zerlegt (2 VPE)	
	 B: 50,0 H: 200,0 T: 60,0	

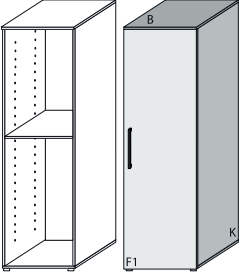

<b>HA-6-160</b> Schrank 	Grundpreis	
	Aufpreis Spiegel auf Front 1	
	Aufpreis Spiegel auf Front 2	
	Aufpreis pro Sondermaß	
1 höhenverstellbarer Boden hinter den Türen zerlegt (2 VPE)		
 B: 100,0 H: 200,0 T: 60,0		

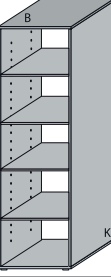

<b>HA-6-130</b> Schrank 	Grundpreis	
	Aufpreis Spiegel auf Front 1	
	Aufpreis Schloss	
	Aufpreis pro Sondermaß	
1 höhenverstellbarer Boden hinter der Tür zerlegt (2 VPE)		
 B: 60,0 H: 200,0 T: 60,0		

<b>HA-6-168</b> Regal 	Grundpreis	
	Aufpreis pro Sondermaß	
	4 höhenverstellbare Böden zerlegt (2 VPE)	
	 B: 100,0 H: 200,0 T: 60,0	

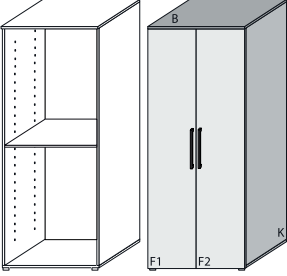
<b>HA-6-131</b> Schrank 	Grundpreis	
	Aufpreis Spiegel auf Front 1	
	Aufpreis Schloss	
	Aufpreis pro Sondermaß	
1 höhenverstellbarer Boden hinter der Tür zerlegt (2 VPE)		
 B: 60,0 H: 200,0 T: 60,0		

<b>HA-6-138</b> Regal 	Grundpreis	
	Aufpreis pro Sondermaß	
	4 höhenverstellbare Böden zerlegt (2 VPE)	
	 B: 60,0 H: 200,0 T: 60,0	

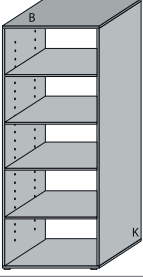
<b>HA-6-150</b> Schrank 	Grundpreis	
	Aufpreis Spiegel auf Front 1	
	Aufpreis Spiegel auf Front 2	
	Aufpreis pro Sondermaß	
1 höhenverstellbarer Boden hinter den Türen zerlegt (2 VPE)		
 B: 80,0 H: 200,0 T: 60,0		

<b>HA-6-158</b> Regal 	Grundpreis	
	Aufpreis pro Sondermaß	
	4 höhenverstellbare Böden zerlegt (2 VPE)	
	 B: 80,0 H: 200,0 T: 60,0	



Tiefe 60 cm



# Typenliste

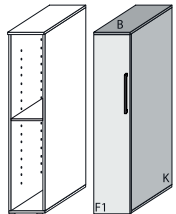

Bodenstehende Schränke und Regale  
Tiefe: 60 cm - Höhe: 152 cm

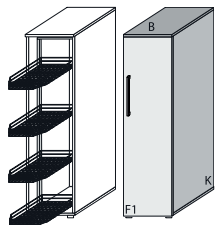

Tiefe: 60 cm - Höhe: 152 cm

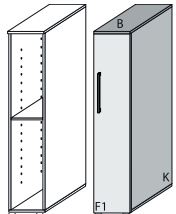

Tiefe 60 cm

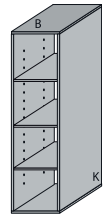

HA-6-200	Schränk	Grundpreis	
		Aufpreis Schloss	
		Aufpreis pro Sondermaß	
 <p>1 höhenverstellbarer Boden hinter der Tür montiert (1 VPE)</p>			
		B: 30,0 H: 152,0 T: 60,0	

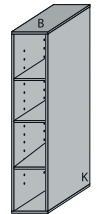

HA-6-216	Apotheker-Schränk	Grundpreis	
		Aufpreis pro Sondermaß	
 <p>4 Ablagekörbe Tür mit Weitwinkelscharnieren rechts vom Schränk muss 30 cm Platz für die geöffnete Tür sein montiert (1 VPE)</p>			
		B: 40,0 H: 152,0 T: 60,0	

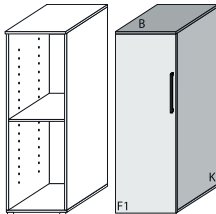

HA-6-201	Schränk	Grundpreis	
		Aufpreis Schloss	
		Aufpreis pro Sondermaß	
 <p>1 höhenverstellbarer Boden hinter der Tür montiert (1 VPE)</p>			
		B: 30,0 H: 152,0 T: 60,0	

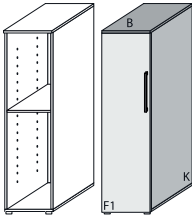

HA-6-218	Regal	Grundpreis	
		Aufpreis pro Sondermaß	
 <p>3 höhenverstellbare Böden zerlegt (2 VPE)</p>			
		B: 40,0 H: 152,0 T: 60,0	

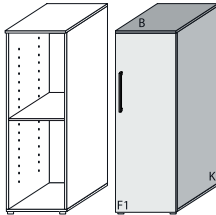

HA-6-208	Regal	Grundpreis	
		Aufpreis pro Sondermaß	
 <p>3 höhenverstellbare Böden zerlegt (2 VPE)</p>			
		B: 30,0 H: 152,0 T: 60,0	

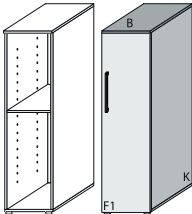

HA-6-220	Schränk	Grundpreis	
		Aufpreis Schloss	
		Aufpreis pro Sondermaß	
 <p>1 höhenverstellbarer Boden hinter der Tür montiert (1 VPE)</p>			
		B: 50,0 H: 152,0 T: 60,0	

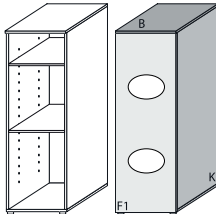

HA-6-210	Schränk	Grundpreis	
		Aufpreis Schloss	
		Aufpreis pro Sondermaß	
 <p>1 höhenverstellbarer Boden hinter der Tür montiert (1 VPE)</p>			
		B: 40,0 H: 152,0 T: 60,0	

HA-6-221	Schränk	Grundpreis	
		Aufpreis Schloss	
		Aufpreis pro Sondermaß	
 <p>1 höhenverstellbarer Boden hinter der Tür montiert (1 VPE)</p>			
		B: 50,0 H: 152,0 T: 60,0	

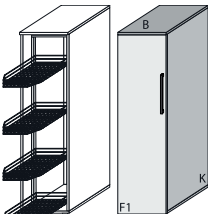
HA-6-211	Schränk	Grundpreis	
		Aufpreis Schloss	
		Aufpreis pro Sondermaß	
 <p>1 höhenverstellbarer Boden hinter der Tür montiert (1 VPE)</p>			
		B: 40,0 H: 152,0 T: 60,0	

HA-6-224	Wäsche-Schränk	Grundpreis	
		Aufpreis pro Sondermaß	
 <p>2 Einwurflöcher in der Tür Umlaufprofil der Löcher in Grau oder Schwarz 2 höhenverstellbare Böden hinter der Tür montiert (1 VPE)</p> <p>Tür links angeschlagen</p>			
		B: 50,0 H: 152,0 T: 60,0	

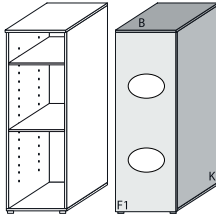
HA-6-215	Apotheker-Schränk	Grundpreis	
		Aufpreis pro Sondermaß	
 <p>4 Ablagekörbe Tür mit Weitwinkelscharnieren links vom Schränk muss 30 cm Platz für die geöffnete Tür sein montiert (1 VPE)</p>			
		B: 40,0 H: 152,0 T: 60,0	

HA-6-225	Wäsche-Schränk	Grundpreis	
		Aufpreis pro Sondermaß	
 <p>2 Einwurflöcher in der Tür Umlaufprofil der Löcher in Grau oder Schwarz 2 höhenverstellbare Böden hinter der Tür montiert (1 VPE)</p> <p>Tür rechts angeschlagen</p>			
		B: 50,0 H: 152,0 T: 60,0	

# Typenliste











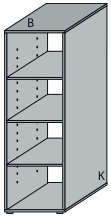

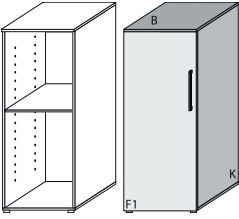
Bodenstehende Schränke und Regale

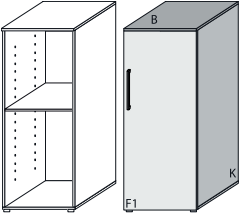

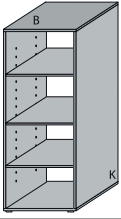

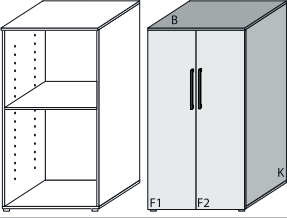
Tiefe: 60 cm / Höhe: 152 cm

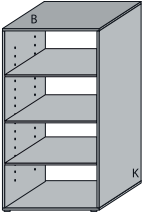
# HANNA®

Möbel zur Raumordnung

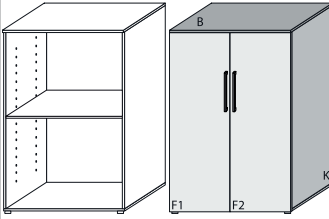
Tiefe: 60 cm - Höhe: 152 cm

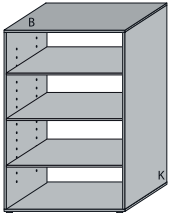
<b>HA-6-228</b> Regal 	Grundpreis	
	Aufpreis pro Sondermaß	
3 höhenverstellbare Böden zerlegt (2 VPE)		
	B: 50,0	
	H: 152,0	
	T: 60,0	
<b>HA-6-230</b> Schrank 	Grundpreis	
	Aufpreis Schloss	
1 höhenverstellbarer Boden hinter der Tür montiert (1 VPE)		
	B: 60,0	
	H: 152,0	
	T: 60,0	
<b>HA-6-231</b> Schrank 	Grundpreis	
	Aufpreis Schloss	
1 höhenverstellbarer Boden hinter der Tür montiert (1 VPE)		
	B: 60,0	
	H: 152,0	
	T: 60,0	
<b>HA-6-238</b> Regal 	Grundpreis	
	Aufpreis pro Sondermaß	
3 höhenverstellbare Böden zerlegt (2 VPE)		
	B: 60,0	
	H: 152,0	
	T: 60,0	
<b>HA-6-250</b> Schrank 	Grundpreis	
	Aufpreis pro Sondermaß	
1 höhenverstellbarer Boden hinter den Türen montiert (1 VPE)		
	B: 80,0	
	H: 152,0	
	T: 60,0	
<b>HA-6-258</b> Regal 	Grundpreis	
	Aufpreis pro Sondermaß	
3 höhenverstellbare Böden zerlegt (2 VPE)		
	B: 80,0	
	H: 152,0	
	T: 60,0	

<b>HA-6-260</b> Schrank 	Grundpreis	
	Aufpreis pro Sondermaß	
1 höhenverstellbarer Boden hinter den Türen montiert (1 VPE)		
	B: 100,0	
	H: 152,0	
	T: 60,0	
<b>HA-6-268</b> Regal 	Grundpreis	
	Aufpreis pro Sondermaß	
3 höhenverstellbare Böden zerlegt (2 VPE)		
	B: 100,0	
	H: 152,0	
	T: 60,0	

Tiefe 60 cm

# Typenliste

Bodenstehende Schränke und Regale



Tiefe: 60 cm - Höhe: 95 cm



# HANNA®

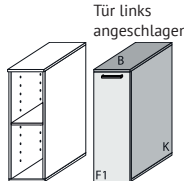

Möbel zur Raumordnung

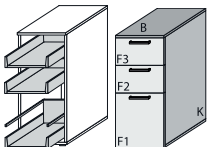

Tiefe: 60 cm - Höhe: 95 cm

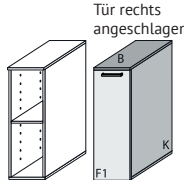

Tiefe 60 cm

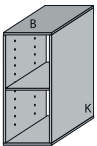

HA-6-300	Schränk	Grundpreis	
		Aufpreis Schloss	
		Aufpreis pro Sondermaß	
		1 höhenverstellbarer Boden hinter der Tür montiert (1 VPE)	
 <p>Tür links angeschlagen</p>			B: 30,0 H: 95,0 T: 60,0

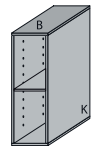

HA-6-313	Schubkasten-Schränk	Grundpreis	
		Aufpreis Vollauszüge	
		Aufpreis Anti-Rutschmatten	
		Aufpreis pro Sondermaß	
		3 Schubkästen montiert (1 VPE)	
			B: 40,0 H: 95,0 T: 60,0

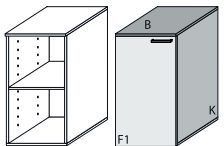

HA-6-301	Schränk	Grundpreis	
		Aufpreis Schloss	
		Aufpreis pro Sondermaß	
		1 höhenverstellbarer Boden hinter der Tür montiert (1 VPE)	
 <p>Tür rechts angeschlagen</p>			B: 30,0 H: 95,0 T: 60,0

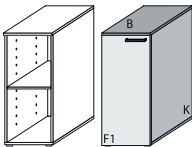

HA-6-318	Regal	Grundpreis	
		Aufpreis pro Sondermaß	
		1 höhenverstellbarer Boden zerlegt (1 VPE)	
			B: 40,0 H: 95,0 T: 60,0

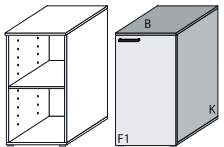

HA-6-308	Regal	Grundpreis	
		Aufpreis pro Sondermaß	
		1 höhenverstellbarer Boden zerlegt (1 VPE)	
			B: 30,0 H: 95,0 T: 60,0

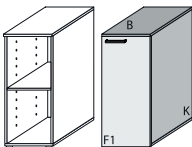

HA-6-320	Schränk	Grundpreis	
		Aufpreis Schloss	
		Aufpreis pro Sondermaß	
		1 höhenverstellbarer Boden hinter der Tür montiert (1 VPE)	
			B: 50,0 H: 95,0 T: 60,0

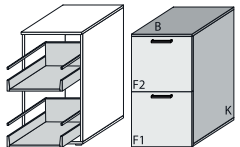

HA-6-310	Schränk	Grundpreis	
		Aufpreis Schloss	
		Aufpreis pro Sondermaß	
		1 höhenverstellbarer Boden hinter der Tür montiert (1 VPE)	
			B: 40,0 H: 95,0 T: 60,0

HA-6-321	Schränk	Grundpreis	
		Aufpreis Schloss	
		Aufpreis pro Sondermaß	
		1 höhenverstellbarer Boden hinter der Tür montiert (1 VPE)	
			B: 50,0 H: 95,0 T: 60,0

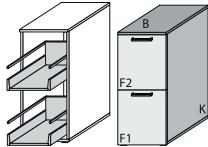
HA-6-311	Schränk	Grundpreis	
		Aufpreis Schloss	
		Aufpreis pro Sondermaß	
		1 höhenverstellbarer Boden hinter der Tür montiert (1 VPE)	
			B: 40,0 H: 95,0 T: 60,0

HA-6-322	Schubkasten-Schränk	Grundpreis	
		Aufpreis Vollauszüge	
		Aufpreis Anti-Rutschmatten	
		Aufpreis pro Sondermaß	
		2 Schubkästen montiert (1 VPE)	
			B: 50,0 H: 95,0 T: 60,0

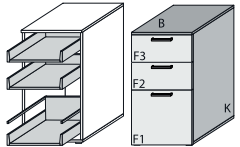









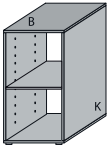

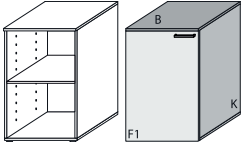
HA-6-312	Schubkasten-Schränk	Grundpreis	
		Aufpreis Vollauszüge	
		Aufpreis Anti-Rutschmatten	
		Aufpreis pro Sondermaß	
		2 Schubkästen montiert (1 VPE)	
			B: 40,0 H: 95,0 T: 60,0

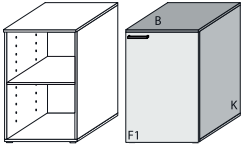

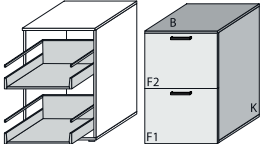

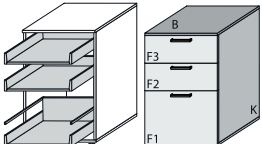

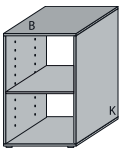



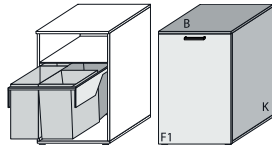

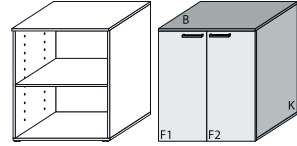
HA-6-323	Schubkasten-Schränk	Grundpreis	
		Aufpreis Vollauszüge	
		Aufpreis Anti-Rutschmatten	
		Aufpreis pro Sondermaß	
		3 Schubkästen montiert (1 VPE)	
			B: 50,0 H: 95,0 T: 60,0

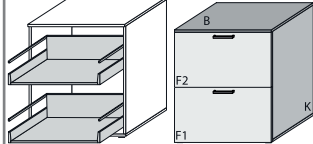
# Typenliste

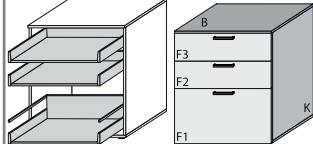
Bodenstehende Schränke und Regale  
Tiefe: 60 cm - Höhe: 95 cm

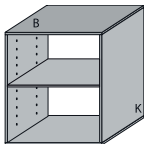
Tiefe: 60 cm - Höhe: 95 cm

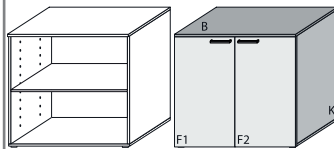
HA-6-328	Regal	Grundpreis	
		Aufpreis pro Sondermaß	
		1 höhenverstellbarer Boden zerlegt (1 VPE)	
			
		B: 50,0	
		H: 95,0	
		T: 60,0	
HA-6-330	Schrank	Grundpreis	
		Aufpreis Schloss	
		1 höhenverstellbarer Boden hinter der Tür montiert (1 VPE)	
			
		B: 60,0	
		H: 95,0	
		T: 60,0	
HA-6-331	Schrank	Grundpreis	
		Aufpreis Schloss	
		1 höhenverstellbarer Boden hinter der Tür montiert (1 VPE)	
			
		B: 60,0	
		H: 95,0	
		T: 60,0	
HA-6-332	Schubkasten-Schrank	Grundpreis	
		Aufpreis Vollauszüge	
		2 Schubkästen montiert (1 VPE)	
			
		B: 60,0	
		H: 95,0	
		T: 60,0	
HA-6-333	Schubkasten-Schrank	Grundpreis	
		Aufpreis Vollauszüge	
		3 Schubkästen montiert (1 VPE)	
			
		B: 60,0	
		H: 95,0	
		T: 60,0	
HA-6-338	Regal	Grundpreis	
		Aufpreis pro Sondermaß	
		1 höhenverstellbarer Boden zerlegt (1 VPE)	
			
		B: 60,0	
		H: 95,0	
		T: 60,0	

HA-6-345	Wäsche-Schrank	Grundpreis	
		Aufpreis pro Sondermaß	
		Vollauszug 2 Wäschebehälter à 33 l 1 Zusatzbehälter 12 l 1 Zusatzbehälter 2,5 l montiert (1 VPE)	
			
		B: 60,0	
		H: 95,0	
		T: 60,0	
HA-6-350	Schrank	Grundpreis	
		Aufpreis pro Sondermaß	
		1 höhenverstellbarer Boden hinter den Türen montiert (1 VPE)	
			
		B: 80,0	
		H: 95,0	
		T: 60,0	
HA-6-352	Schubkasten-Schrank	Grundpreis	
		Aufpreis Vollauszüge	
		2 Schubkästen montiert (1 VPE)	
			
		B: 80,0	
		H: 95,0	
		T: 60,0	
HA-6-353	Schubkasten-Schrank	Grundpreis	
		Aufpreis Vollauszüge	
		3 Schubkästen montiert (1 VPE)	
			
		B: 80,0	
		H: 95,0	
		T: 60,0	
HA-6-358	Regal	Grundpreis	
		Aufpreis pro Sondermaß	
		1 höhenverstellbarer Boden zerlegt (1 VPE)	
			
		B: 80,0	
		H: 95,0	
		T: 60,0	
HA-6-360	Schrank	Grundpreis	
		Aufpreis pro Sondermaß	
		1 höhenverstellbarer Boden hinter den Türen montiert (1 VPE)	
			
		B: 100,0	
		H: 95,0	
		T: 60,0	

Tiefe 60 cm



# Typenliste



Bodenstehende Schränke und Regale

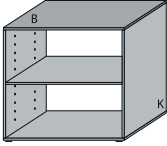

Tiefe: 60 cm - Höhe: 95 cm

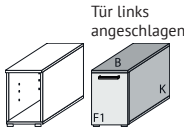

Tiefe 60 cm

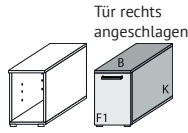

Tiefe: 60 cm - Höhe: 47 cm



HA-6-368	Regal	Grundpreis	
		Aufpreis pro Sondermaß	
<p>1 höhenverstellbarer Boden zerlegt (1 VPE)</p>			
			
		B: 100,0	
		H: 95,0	
		T: 60,0	

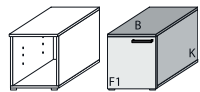

HA-6-400	Schrank	Grundpreis	
		Aufpreis pro Sondermaß	
<p>montiert (1 VPE)</p>			
			
		B: 30,0	
		H: 47,0	
		T: 60,0	

HA-6-401	Schrank	Grundpreis	
		Aufpreis pro Sondermaß	
<p>montiert (1 VPE)</p>			
			
		B: 30,0	
		H: 47,0	
		T: 60,0	

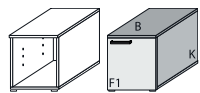
HA-6-408	Regal	Grundpreis	
		Aufpreis pro Sondermaß	
<p>zerlegt (1 VPE)</p>			
			
		B: 30,0	
		H: 47,0	
		T: 60,0	

HA-6-410	Schrank	Grundpreis	
		Aufpreis pro Sondermaß	
<p>montiert (1 VPE)</p>			
			
		B: 40,0	
		H: 47,0	
		T: 60,0	

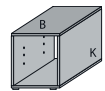
HA-6-411	Schrank	Grundpreis	
		Aufpreis pro Sondermaß	
<p>montiert (1 VPE)</p>			
			
		B: 40,0	
		H: 47,0	
		T: 60,0	

HA-6-418	Regal	Grundpreis	
		Aufpreis pro Sondermaß	
<p>zerlegt (1 VPE)</p>			
			
		B: 40,0	
		H: 47,0	
		T: 60,0	

# Typenliste

Bodenstehende Schränke und Regale

Tiefe: 60 cm - Höhe: 47 cm

# HANNA®

Möbel zur Raumordnung

Tiefe: 60 cm - Höhe: 47 cm

HA-6-420	Schrank	Grundpreis	
		Aufpreis pro Sondermaß	
montiert (1 VPE)			
			B: 50,0 H: 47,0 T: 60,0
HA-6-421	Schrank	Grundpreis	
		Aufpreis pro Sondermaß	
montiert (1 VPE)			
			B: 50,0 H: 47,0 T: 60,0
HA-6-428	Regal	Grundpreis	
		Aufpreis pro Sondermaß	
zerlegt (1 VPE)			
			B: 50,0 H: 47,0 T: 60,0
HA-6-430	Schrank	Grundpreis	
		Aufpreis pro Sondermaß	
montiert (1 VPE)			
			B: 60,0 H: 47,0 T: 60,0
HA-6-431	Schrank	Grundpreis	
		Aufpreis pro Sondermaß	
montiert (1 VPE)			
			B: 60,0 H: 47,0 T: 60,0
HA-6-438	Regal	Grundpreis	
		Aufpreis pro Sondermaß	
zerlegt (1 VPE)			
			B: 60,0 H: 47,0 T: 60,0

HA-6-445	Maschinen-Bank	60 Weiß Dekor oder	
		69 Anthrazit Dekor	
geeignet für eine Waschmaschine oder Trockner (nicht doppelt!) mit elektronischer Unwuchtkontrolle; max. Gewicht: 130 kg je nach Gerätehersteller muss eine Fussfixierung verwendet werden montiert (1 VPE)			
			B: 60,0 H: 47,0 T: 60,0
HA-6-446	Maschinen-Bank mit Auszugboden	60 Weiß Dekor oder	
		69 Anthrazit Dekor	
geeignet für eine Waschmaschine oder Trockner (nicht doppelt!) mit elektronischer Unwuchtkontrolle; max. Gewicht: 130 kg je nach Gerätehersteller muss eine Fussfixierung verwendet werden mit Vol্লাuszug montiert (1 VPE)			
			B: 60,0 H: 47,0 T: 60,0
HA-6-450	Schrank	Grundpreis	
		Aufpreis pro Sondermaß	
montiert (1 VPE)			
			B: 80,0 H: 47,0 T: 60,0
HA-6-458	Regal	Grundpreis	
		Aufpreis pro Sondermaß	
zerlegt (1 VPE)			
			B: 80,0 H: 47,0 T: 60,0
HA-6-460	Schrank	Grundpreis	
		Aufpreis pro Sondermaß	
montiert (1 VPE)			
			B: 100,0 H: 47,0 T: 60,0
HA-6-468	Regal	Grundpreis	
		Aufpreis pro Sondermaß	
zerlegt (1 VPE)			
			B: 100,0 H: 47,0 T: 60,0











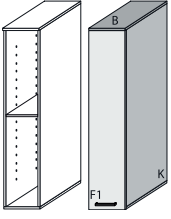

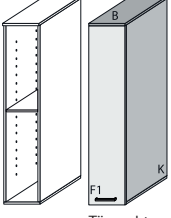
Tiefe 60 cm

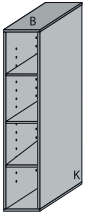

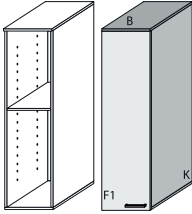

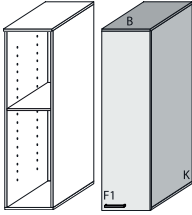

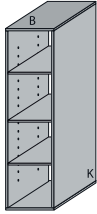



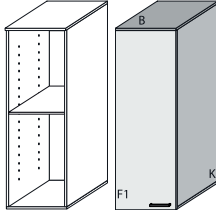

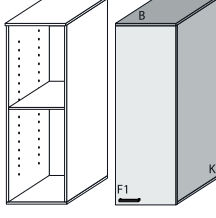
# Typenliste

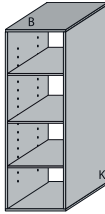
Aufbau-Schränke und Regale  
Tiefe: 60 cm - Höhe: 150 cm

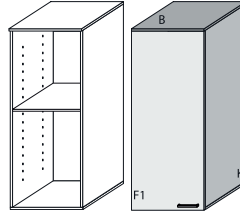
Tiefe: 60 cm - Höhe: 150 cm

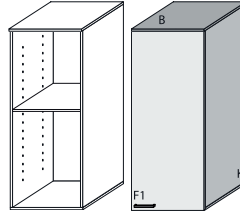
Tiefe 60 cm

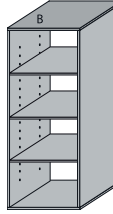

<b>HA-6-500</b> Schrank  Tür links angeschlagen 	Grundpreis	
	Aufpreis pro Sondermaß	
1 höhenverstellbarer Boden hinter der Tür montiert (1 VPE)  B: 30,0 H: 150,0 T: 60,0		
<b>HA-6-501</b> Schrank  Tür rechts angeschlagen 	Grundpreis	
	Aufpreis pro Sondermaß	
1 höhenverstellbarer Boden hinter der Tür montiert (1 VPE)  B: 30,0 H: 150,0 T: 60,0		
<b>HA-6-508</b> Regal  	Grundpreis	
	Aufpreis pro Sondermaß	
3 höhenverstellbare Böden zerlegt (2 VPE)  B: 30,0 H: 150,0 T: 60,0		
<b>HA-6-510</b> Schrank  	Grundpreis	
	Aufpreis pro Sondermaß	
1 höhenverstellbarer Boden hinter der Tür montiert (1 VPE)  B: 40,0 H: 150,0 T: 60,0		
<b>HA-6-511</b> Schrank  	Grundpreis	
	Aufpreis pro Sondermaß	
1 höhenverstellbarer Boden hinter der Tür montiert (1 VPE)  B: 40,0 H: 150,0 T: 60,0		
<b>HA-6-518</b> Regal  	Grundpreis	
	Aufpreis pro Sondermaß	
3 höhenverstellbare Böden zerlegt (2 VPE)  B: 40,0 H: 150,0 T: 60,0		



<b>HA-6-520</b> Schrank  	Grundpreis	
	Aufpreis pro Sondermaß	
1 höhenverstellbarer Boden hinter der Tür montiert (1 VPE)  B: 50,0 H: 150,0 T: 60,0		
<b>HA-6-521</b> Schrank  	Grundpreis	
	Aufpreis pro Sondermaß	
1 höhenverstellbarer Boden hinter der Tür montiert (1 VPE)  B: 50,0 H: 150,0 T: 60,0		
<b>HA-6-528</b> Regal  	Grundpreis	
	Aufpreis pro Sondermaß	
3 höhenverstellbare Böden zerlegt (2 VPE)  B: 50,0 H: 150,0 T: 60,0		
<b>HA-6-530</b> Schrank  	Grundpreis	
	Aufpreis pro Sondermaß	
1 höhenverstellbarer Boden hinter der Tür montiert (1 VPE)  B: 60,0 H: 150,0 T: 60,0		
<b>HA-6-531</b> Schrank  	Grundpreis	
	Aufpreis pro Sondermaß	
1 höhenverstellbarer Boden hinter der Tür montiert (1 VPE)  B: 60,0 H: 150,0 T: 60,0		
<b>HA-6-538</b> Regal  	Grundpreis	
	Aufpreis pro Sondermaß	
3 höhenverstellbare Böden zerlegt (2 VPE)  B: 60,0 H: 150,0 T: 60,0		

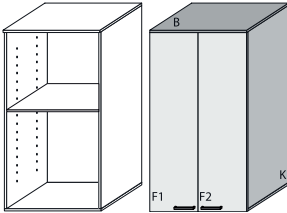

# Typenliste

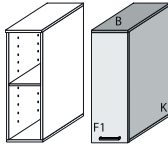

Aufbau-Schränke und Regale  
Tiefe: 60 cm - Höhe: 150 cm

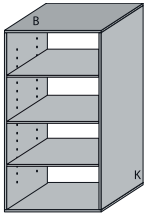

Tiefe: 60 cm - Höhe: 93 cm

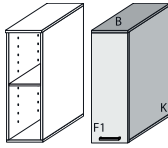

<b>HA-6-550</b> Schrank 	Grundpreis	
	Aufpreis pro Sondermaß	
1 höhenverstellbarer Boden hinter den Türen montiert (1 VPE)		
		B: 80,0 H: 150,0 T: 60,0

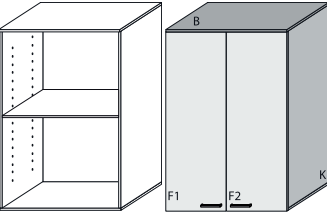

<b>HA-6-600</b> Schrank 	Grundpreis	
	Aufpreis pro Sondermaß	
1 höhenverstellbarer Boden hinter der Tür montiert (1 VPE)		
Tür links angeschlagen 		B: 30,0 H: 93,0 T: 60,0

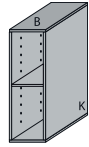

<b>HA-6-558</b> Regal 	Grundpreis	
	Aufpreis pro Sondermaß	
3 höhenverstellbare Böden zerlegt (2 VPE)		
		B: 80,0 H: 150,0 T: 60,0

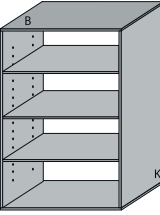

<b>HA-6-601</b> Schrank 	Grundpreis	
	Aufpreis pro Sondermaß	
1 höhenverstellbarer Boden hinter der Tür montiert (1 VPE)		
Tür rechts angeschlagen 		B: 30,0 H: 93,0 T: 60,0

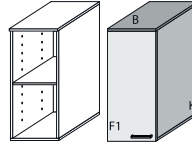

<b>HA-6-560</b> Schrank 	Grundpreis	
	Aufpreis pro Sondermaß	
1 höhenverstellbarer Boden hinter den Türen montiert (1 VPE)		
		B: 100,0 H: 150,0 T: 60,0

<b>HA-6-608</b> Regal 	Grundpreis	
	Aufpreis pro Sondermaß	
1 höhenverstellbarer Boden zerlegt (1 VPE)		
		B: 30,0 H: 93,0 T: 60,0

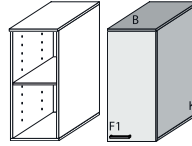
<b>HA-6-568</b> Regal 	Grundpreis	
	Aufpreis pro Sondermaß	
3 höhenverstellbare Böden zerlegt (2 VPE)		
		B: 100,0 H: 150,0 T: 60,0

<b>HA-6-610</b> Schrank 	Grundpreis	
	Aufpreis pro Sondermaß	
1 höhenverstellbarer Boden hinter der Tür montiert (1 VPE)		
		B: 40,0 H: 93,0 T: 60,0

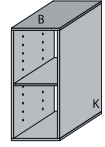
<b>HA-6-611</b> Schrank 	Grundpreis	
	Aufpreis pro Sondermaß	
1 höhenverstellbarer Boden hinter der Tür montiert (1 VPE)		
		B: 40,0 H: 93,0 T: 60,0

<b>HA-6-618</b> Regal 	Grundpreis	
	Aufpreis pro Sondermaß	
1 höhenverstellbarer Boden zerlegt (1 VPE)		
		B: 40,0 H: 93,0 T: 60,0

Tiefe 60 cm

# Typenliste

Aufbau-Schränke und Regale  
Tiefe: 60 cm - Höhe: 93 cm

Tiefe: 60 cm - Höhe: 93 cm  
und Sonderhöhe: 68 cm

Tiefe 60 cm

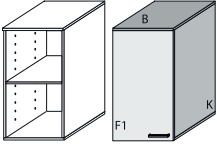
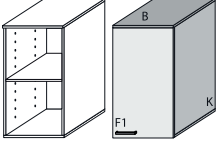
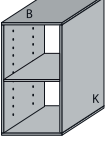
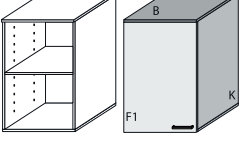
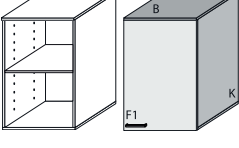
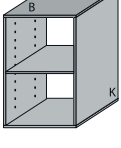

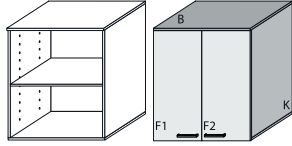
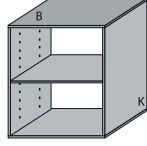
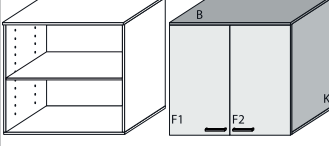
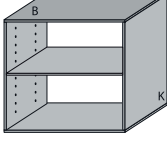
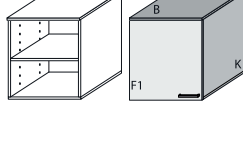
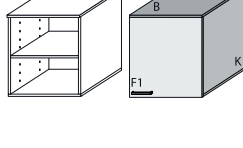







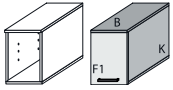



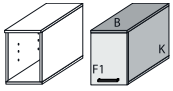







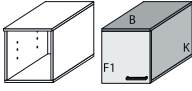

<p><b>HA-6-620</b> Schrank</p>  <p>1 höhenverstellbarer Boden hinter der Tür montiert (1 VPE)</p> <p>B: 50,0 H: 93,0 T: 60,0</p>	<p>Grundpreis</p> <p>Aufpreis pro Sondermaß</p>
<p><b>HA-6-621</b> Schrank</p>  <p>1 höhenverstellbarer Boden hinter der Tür montiert (1 VPE)</p> <p>B: 50,0 H: 93,0 T: 60,0</p>	<p>Grundpreis</p> <p>Aufpreis pro Sondermaß</p>
<p><b>HA-6-628</b> Regal</p>  <p>1 höhenverstellbarer Boden zerlegt (1 VPE)</p> <p>B: 50,0 H: 93,0 T: 60,0</p>	<p>Grundpreis</p> <p>Aufpreis pro Sondermaß</p>
<p><b>HA-6-630</b> Schrank</p>  <p>1 höhenverstellbarer Boden hinter der Tür montiert (1 VPE)</p> <p>B: 60,0 H: 93,0 T: 60,0</p>	<p>Grundpreis</p> <p>Aufpreis pro Sondermaß</p>
<p><b>HA-6-631</b> Schrank</p>  <p>1 höhenverstellbarer Boden hinter der Tür montiert (1 VPE)</p> <p>B: 60,0 H: 93,0 T: 60,0</p>	<p>Grundpreis</p> <p>Aufpreis pro Sondermaß</p>
<p><b>HA-6-638</b> Regal</p>  <p>1 höhenverstellbarer Boden zerlegt (1 VPE)</p> <p>B: 60,0 H: 93,0 T: 60,0</p>	<p>Grundpreis</p> <p>Aufpreis pro Sondermaß</p>

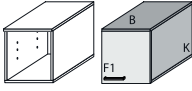









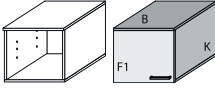



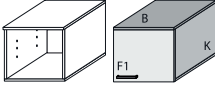



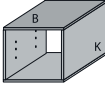



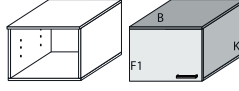

<p><b>HA-6-650</b> Schrank</p>  <p>1 höhenverstellbarer Boden hinter den Türen montiert (1 VPE)</p> <p>B: 80,0 H: 93,0 T: 60,0</p>	<p>Grundpreis</p> <p>Aufpreis pro Sondermaß</p>
<p><b>HA-6-658</b> Regal</p>  <p>1 höhenverstellbarer Boden zerlegt (1 VPE)</p> <p>B: 80,0 H: 93,0 T: 60,0</p>	<p>Grundpreis</p> <p>Aufpreis pro Sondermaß</p>
<p><b>HA-6-660</b> Schrank</p>  <p>1 höhenverstellbarer Boden hinter den Türen montiert (1 VPE)</p> <p>B: 100,0 H: 93,0 T: 60,0</p>	<p>Grundpreis</p> <p>Aufpreis pro Sondermaß</p>
<p><b>HA-6-668</b> Regal</p>  <p>1 höhenverstellbarer Boden zerlegt (1 VPE)</p> <p>B: 100,0 H: 93,0 T: 60,0</p>	<p>Grundpreis</p> <p>Aufpreis pro Sondermaß</p>
<p><b>HA-6-790</b> Sonder-Schrank</p>  <p>Aufbau-Schrank für Typ 6-445 oder 6-446 plus einer Waschmaschine bzw. Trockner 1 höhenverstellbarer Boden hinter der Tür montiert (1 VPE) kann nicht hängend angebracht werden; zur seitlichen Befestigung an Möbeln</p> <p>B: 60,0 H: 68,0 T: 60,0</p>	<p>Grundpreis</p> <p>Aufpreis pro Sondermaß</p>
<p><b>HA-6-791</b> Sonder-Schrank</p>  <p>Aufbau-Schrank für Typ 6-445 oder 6-446 plus einer Waschmaschine bzw. Trockner 1 höhenverstellbarer Boden hinter der Tür montiert (1 VPE) kann nicht hängend angebracht werden; zur seitlichen Befestigung an Möbeln</p> <p>B: 60,0 H: 68,0 T: 60,0</p>	<p>Grundpreis</p> <p>Aufpreis pro Sondermaß</p>

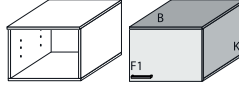
# Typenliste

Aufbau-Schränke und Regale  
Tiefe: 60 cm - Höhe: 45 cm

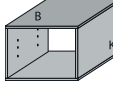
Tiefe: 60 cm - Höhe: 45 cm

<p><b>HA-6-700</b> Schrank</p>  <p>Tür links angeschlagen</p>	<table border="1"> <tr><td>Grundpreis</td><td></td></tr> <tr><td>Aufpreis pro Sondermaß</td><td></td></tr> <tr><td colspan="2">montiert (1 VPE)</td></tr> <tr><td colspan="2" style="text-align: right;">  </td></tr> <tr><td colspan="2" style="text-align: right;">B: 30,0</td></tr> <tr><td colspan="2" style="text-align: right;">H: 45,0</td></tr> <tr><td colspan="2" style="text-align: right;">T: 60,0</td></tr> </table>	Grundpreis		Aufpreis pro Sondermaß		montiert (1 VPE)				B: 30,0		H: 45,0		T: 60,0	
Grundpreis															
Aufpreis pro Sondermaß															
montiert (1 VPE)															
															
B: 30,0															
H: 45,0															
T: 60,0															
<p><b>HA-6-701</b> Schrank</p>  <p>Tür rechts angeschlagen</p>	<table border="1"> <tr><td>Grundpreis</td><td></td></tr> <tr><td>Aufpreis pro Sondermaß</td><td></td></tr> <tr><td colspan="2">montiert (1 VPE)</td></tr> <tr><td colspan="2" style="text-align: right;">  </td></tr> <tr><td colspan="2" style="text-align: right;">B: 30,0</td></tr> <tr><td colspan="2" style="text-align: right;">H: 45,0</td></tr> <tr><td colspan="2" style="text-align: right;">T: 60,0</td></tr> </table>	Grundpreis		Aufpreis pro Sondermaß		montiert (1 VPE)				B: 30,0		H: 45,0		T: 60,0	
Grundpreis															
Aufpreis pro Sondermaß															
montiert (1 VPE)															
															
B: 30,0															
H: 45,0															
T: 60,0															
<p><b>HA-6-708</b> Regal</p> 	<table border="1"> <tr><td>Grundpreis</td><td></td></tr> <tr><td>Aufpreis pro Sondermaß</td><td></td></tr> <tr><td colspan="2">zerlegt (1 VPE)</td></tr> <tr><td colspan="2" style="text-align: right;">  </td></tr> <tr><td colspan="2" style="text-align: right;">B: 30,0</td></tr> <tr><td colspan="2" style="text-align: right;">H: 45,0</td></tr> <tr><td colspan="2" style="text-align: right;">T: 60,0</td></tr> </table>	Grundpreis		Aufpreis pro Sondermaß		zerlegt (1 VPE)				B: 30,0		H: 45,0		T: 60,0	
Grundpreis															
Aufpreis pro Sondermaß															
zerlegt (1 VPE)															
															
B: 30,0															
H: 45,0															
T: 60,0															
<p><b>HA-6-710</b> Schrank</p> 	<table border="1"> <tr><td>Grundpreis</td><td></td></tr> <tr><td>Aufpreis pro Sondermaß</td><td></td></tr> <tr><td colspan="2">montiert (1 VPE)</td></tr> <tr><td colspan="2" style="text-align: right;">  </td></tr> <tr><td colspan="2" style="text-align: right;">B: 40,0</td></tr> <tr><td colspan="2" style="text-align: right;">H: 45,0</td></tr> <tr><td colspan="2" style="text-align: right;">T: 60,0</td></tr> </table>	Grundpreis		Aufpreis pro Sondermaß		montiert (1 VPE)				B: 40,0		H: 45,0		T: 60,0	
Grundpreis															
Aufpreis pro Sondermaß															
montiert (1 VPE)															
															
B: 40,0															
H: 45,0															
T: 60,0															
<p><b>HA-6-711</b> Schrank</p> 	<table border="1"> <tr><td>Grundpreis</td><td></td></tr> <tr><td>Aufpreis pro Sondermaß</td><td></td></tr> <tr><td colspan="2">montiert (1 VPE)</td></tr> <tr><td colspan="2" style="text-align: right;">  </td></tr> <tr><td colspan="2" style="text-align: right;">B: 40,0</td></tr> <tr><td colspan="2" style="text-align: right;">H: 45,0</td></tr> <tr><td colspan="2" style="text-align: right;">T: 60,0</td></tr> </table>	Grundpreis		Aufpreis pro Sondermaß		montiert (1 VPE)				B: 40,0		H: 45,0		T: 60,0	
Grundpreis															
Aufpreis pro Sondermaß															
montiert (1 VPE)															
															
B: 40,0															
H: 45,0															
T: 60,0															
<p><b>HA-6-718</b> Regal</p> 	<table border="1"> <tr><td>Grundpreis</td><td></td></tr> <tr><td>Aufpreis pro Sondermaß</td><td></td></tr> <tr><td colspan="2">zerlegt (1 VPE)</td></tr> <tr><td colspan="2" style="text-align: right;">  </td></tr> <tr><td colspan="2" style="text-align: right;">B: 40,0</td></tr> <tr><td colspan="2" style="text-align: right;">H: 45,0</td></tr> <tr><td colspan="2" style="text-align: right;">T: 60,0</td></tr> </table>	Grundpreis		Aufpreis pro Sondermaß		zerlegt (1 VPE)				B: 40,0		H: 45,0		T: 60,0	
Grundpreis															
Aufpreis pro Sondermaß															
zerlegt (1 VPE)															
															
B: 40,0															
H: 45,0															
T: 60,0															



<p><b>HA-6-720</b> Schrank</p> 	<table border="1"> <tr><td>Grundpreis</td><td></td></tr> <tr><td>Aufpreis pro Sondermaß</td><td></td></tr> <tr><td colspan="2">montiert (1 VPE)</td></tr> <tr><td colspan="2" style="text-align: right;">  </td></tr> <tr><td colspan="2" style="text-align: right;">B: 50,0</td></tr> <tr><td colspan="2" style="text-align: right;">H: 45,0</td></tr> <tr><td colspan="2" style="text-align: right;">T: 60,0</td></tr> </table>	Grundpreis		Aufpreis pro Sondermaß		montiert (1 VPE)				B: 50,0		H: 45,0		T: 60,0	
Grundpreis															
Aufpreis pro Sondermaß															
montiert (1 VPE)															
															
B: 50,0															
H: 45,0															
T: 60,0															
<p><b>HA-6-721</b> Schrank</p> 	<table border="1"> <tr><td>Grundpreis</td><td></td></tr> <tr><td>Aufpreis pro Sondermaß</td><td></td></tr> <tr><td colspan="2">montiert (1 VPE)</td></tr> <tr><td colspan="2" style="text-align: right;">  </td></tr> <tr><td colspan="2" style="text-align: right;">B: 50,0</td></tr> <tr><td colspan="2" style="text-align: right;">H: 45,0</td></tr> <tr><td colspan="2" style="text-align: right;">T: 60,0</td></tr> </table>	Grundpreis		Aufpreis pro Sondermaß		montiert (1 VPE)				B: 50,0		H: 45,0		T: 60,0	
Grundpreis															
Aufpreis pro Sondermaß															
montiert (1 VPE)															
															
B: 50,0															
H: 45,0															
T: 60,0															
<p><b>HA-6-728</b> Regal</p> 	<table border="1"> <tr><td>Grundpreis</td><td></td></tr> <tr><td>Aufpreis pro Sondermaß</td><td></td></tr> <tr><td colspan="2">zerlegt (1 VPE)</td></tr> <tr><td colspan="2" style="text-align: right;">  </td></tr> <tr><td colspan="2" style="text-align: right;">B: 50,0</td></tr> <tr><td colspan="2" style="text-align: right;">H: 45,0</td></tr> <tr><td colspan="2" style="text-align: right;">T: 60,0</td></tr> </table>	Grundpreis		Aufpreis pro Sondermaß		zerlegt (1 VPE)				B: 50,0		H: 45,0		T: 60,0	
Grundpreis															
Aufpreis pro Sondermaß															
zerlegt (1 VPE)															
															
B: 50,0															
H: 45,0															
T: 60,0															
<p><b>HA-6-730</b> Schrank</p> 	<table border="1"> <tr><td>Grundpreis</td><td></td></tr> <tr><td>Aufpreis pro Sondermaß</td><td></td></tr> <tr><td colspan="2">montiert (1 VPE)</td></tr> <tr><td colspan="2" style="text-align: right;">  </td></tr> <tr><td colspan="2" style="text-align: right;">B: 60,0</td></tr> <tr><td colspan="2" style="text-align: right;">H: 45,0</td></tr> <tr><td colspan="2" style="text-align: right;">T: 60,0</td></tr> </table>	Grundpreis		Aufpreis pro Sondermaß		montiert (1 VPE)				B: 60,0		H: 45,0		T: 60,0	
Grundpreis															
Aufpreis pro Sondermaß															
montiert (1 VPE)															
															
B: 60,0															
H: 45,0															
T: 60,0															
<p><b>HA-6-731</b> Schrank</p> 	<table border="1"> <tr><td>Grundpreis</td><td></td></tr> <tr><td>Aufpreis pro Sondermaß</td><td></td></tr> <tr><td colspan="2">montiert (1 VPE)</td></tr> <tr><td colspan="2" style="text-align: right;">  </td></tr> <tr><td colspan="2" style="text-align: right;">B: 60,0</td></tr> <tr><td colspan="2" style="text-align: right;">H: 45,0</td></tr> <tr><td colspan="2" style="text-align: right;">T: 60,0</td></tr> </table>	Grundpreis		Aufpreis pro Sondermaß		montiert (1 VPE)				B: 60,0		H: 45,0		T: 60,0	
Grundpreis															
Aufpreis pro Sondermaß															
montiert (1 VPE)															
															
B: 60,0															
H: 45,0															
T: 60,0															
<p><b>HA-6-738</b> Regal</p> 	<table border="1"> <tr><td>Grundpreis</td><td></td></tr> <tr><td>Aufpreis pro Sondermaß</td><td></td></tr> <tr><td colspan="2">zerlegt (1 VPE)</td></tr> <tr><td colspan="2" style="text-align: right;">  </td></tr> <tr><td colspan="2" style="text-align: right;">B: 60,0</td></tr> <tr><td colspan="2" style="text-align: right;">H: 45,0</td></tr> <tr><td colspan="2" style="text-align: right;">T: 60,0</td></tr> </table>	Grundpreis		Aufpreis pro Sondermaß		zerlegt (1 VPE)				B: 60,0		H: 45,0		T: 60,0	
Grundpreis															
Aufpreis pro Sondermaß															
zerlegt (1 VPE)															
															
B: 60,0															
H: 45,0															
T: 60,0															



Tiefe 60 cm

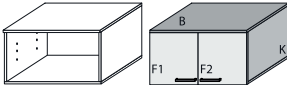

# Typenliste

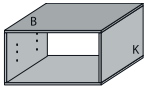

Aufbau-Schränke und Regale  
Tiefe: 60 cm - Höhe: 45 cm

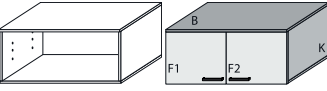

Tiefe 60 cm

<b>HA-6-750</b> Schrank 	Grundpreis	
	Aufpreis pro Sondermaß	
montiert (1 VPE)  		
		B: 80,0 H: 45,0 T: 60,0

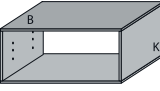

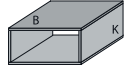

<b>HA-6-758</b> Regal 	Grundpreis	
	Aufpreis pro Sondermaß	
zerlegt (1 VPE)  		
		B: 80,0 H: 45,0 T: 60,0



<b>HA-6-760</b> Schrank 	Grundpreis	
	Aufpreis pro Sondermaß	
montiert (1 VPE)  		
		B: 100,0 H: 45,0 T: 60,0

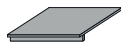

<b>HA-6-768</b> Regal 	Grundpreis	
	Aufpreis pro Sondermaß	
zerlegt (1 VPE)  		
		B: 100,0 H: 45,0 T: 60,0



<b>HA-6-794</b> Sonder-Regal 	Grundpreis	
	Aufpreis pro Sondermaß	
Aufbau-Regal über zwei Maschinen zerlegt (1 VPE) kann nicht hängend angebracht werden; zur seitlichen Befestigung an Möbeln  		
		B: 60,0 H: 30,0 T: 60,0



Zusatzausstattung  
Tiefe: 60 cm



<b>HA-6-802</b> Arbeitsplatte 	Grundpreis	
	Aufpreis pro Sondermaß	
zur seitlichen Montage an Möbeln über einer Waschmaschine oder Trockner (1 VPE)  		
		B: 60,0 H: 7,0 T: 60,0
<b>HA-6-806</b> Arbeitsplatte 	Grundpreis	
	Aufpreis pro Sondermaß	
zur seitlichen Montage an Möbeln über zwei Waschmaschinen oder Trockner (1 VPE)  		
		B: 120,0 H: 7,0 T: 60,0



<b>HA-6-810</b> Zwischenboden 	Grundpreis	
	Aufpreis pro Sondermaß	
zur seitlichen Montage an Möbeln (1 VPE)  		
		B: 10,0 H: 1,9 T: 58,0



<b>HA-6-813</b> Zwischenboden 	Grundpreis	
	Aufpreis pro Sondermaß	
zur seitlichen Montage an Möbeln (1 VPE)  		
		B: 30,0 H: 1,9 T: 58,0

<b>HA-6-814</b> Zwischenboden 	Grundpreis	
	Aufpreis pro Sondermaß	
zur seitlichen Montage an Möbeln (1 VPE)  		
		B: 40,0 H: 1,9 T: 58,0

<b>HA-6-815</b> Zwischenboden 	Grundpreis	
	Aufpreis pro Sondermaß	
zur seitlichen Montage an Möbeln (1 VPE)  		
		B: 50,0 H: 1,9 T: 58,0







<b>HA-6-816</b> Zwischenboden 	Grundpreis	
	Aufpreis pro Sondermaß	
zur seitlichen Montage an Möbeln (1 VPE)  		
		B: 60,0 H: 1,9 T: 58,0

<b>HA-6-818</b> Zwischenboden 	Grundpreis	
	Aufpreis pro Sondermaß	
zur seitlichen Montage an Möbeln (1 VPE)  		
		B: 80,0 H: 1,9 T: 58,0

<b>HA-6-819</b> Zwischenboden 	Grundpreis	
	Aufpreis pro Sondermaß	
zur seitlichen Montage an Möbeln (1 VPE)  		
		B: 100,0 H: 1,9 T: 58,0







# Typenliste





Zustausstattung  
Tiefe: 60 cm





HA-6-823	Schränk-Boden	Grundpreis	
		Aufpreis pro Sondermaß	
		für Schränke in der Breite 30 cm (1 VPE)	
			B: 26,2 H: 1,9 T: 56,0
HA-6-824	Schränk-Boden	Grundpreis	
		Aufpreis pro Sondermaß	
		für Schränke in der Breite 40 cm (1 VPE)	
			B: 36,2 H: 1,9 T: 56,0
HA-6-825	Schränk-Boden	Grundpreis	
		Aufpreis pro Sondermaß	
		für Schränke in der Breite 50 cm (1 VPE)	
			B: 46,2 H: 1,9 T: 56,0
HA-6-826	Schränk-Boden	Grundpreis	
		Aufpreis pro Sondermaß	
		für Schränke in der Breite 60 cm (1 VPE)	
			B: 56,2 H: 1,9 T: 56,0
HA-6-828	Schränk-Boden	Grundpreis	
		Aufpreis pro Sondermaß	
		für Schränke in der Breite 80 cm (1 VPE)	
			B: 76,2 H: 1,9 T: 56,0
HA-6-829	Schränk-Boden	Grundpreis	
		Aufpreis pro Sondermaß	
		für Schränke in der Breite 100 cm (1 VPE)	
			B: 96,2 H: 1,9 T: 56,0

Zustausstattung  
Tiefe: 60 cm

**HANNA**<sup>®</sup>  
Möbel zur Raumordnung

HA-6-833	Regal-Boden	Grundpreis	
		Aufpreis pro Sondermaß	
		für Regale in der Breite 30 cm (1 VPE)	
			B: 26,2 H: 1,9 T: 58,0
HA-6-834	Regal-Boden	Grundpreis	
		Aufpreis pro Sondermaß	
		für Regale in der Breite 40 cm (1 VPE)	
			B: 36,2 H: 1,9 T: 58,0
HA-6-835	Regal-Boden	Grundpreis	
		Aufpreis pro Sondermaß	
		für Regale in der Breite 50 cm (1 VPE)	
			B: 46,2 H: 1,9 T: 58,0
HA-6-836	Regal-Boden	Grundpreis	
		Aufpreis pro Sondermaß	
		für Regale in der Breite 60 cm (1 VPE)	
			B: 56,2 H: 1,9 T: 58,0
HA-6-838	Regal-Boden	Grundpreis	
		Aufpreis pro Sondermaß	
		für Regale in der Breite 80 cm (1 VPE)	
			B: 76,2 H: 1,9 T: 58,0
HA-6-839	Regal-Boden	Grundpreis	
		Aufpreis pro Sondermaß	
		für Regale in der Breite 100 cm (1 VPE)	
			B: 96,2 H: 1,9 T: 58,0

HA-6-844	Innen-Schubkasten	Grundpreis	
		Aufpreis Vollauszug	
		Aufpreis Anti-Rutschmatte	
		Aufpreis pro Sondermaß	
		für Schränke in der Breite 40 cm (1 VPE)	
			B: 36,2 H: 9,0 T: 52,0
HA-6-845	Innen-Schubkasten	Grundpreis	
		Aufpreis Vollauszug	
		Aufpreis Anti-Rutschmatte	
		Aufpreis pro Sondermaß	
		für Schränke in der Breite 50 cm (1 VPE)	
			B: 46,2 H: 9,0 T: 52,0
HA-6-846	Innen-Schubkasten	Grundpreis	
		Aufpreis Vollauszug	
		Aufpreis Anti-Rutschmatte	
		Aufpreis pro Sondermaß	
		für Schränke in der Breite 60 cm (1 VPE)	
			B: 56,2 H: 9,0 T: 52,0
HA-6-848	Innen-Schubkasten	Grundpreis	
		Aufpreis Vollauszug	
		Aufpreis Anti-Rutschmatte	
		Aufpreis pro Sondermaß	
		für Schränke in der Breite 80 cm (1 VPE)	
			B: 76,2 H: 9,0 T: 52,0

HA-6-854	Auszug-Boden	Grundpreis	
		Aufpreis Vollauszug	
		Aufpreis Anti-Rutschmatte	
		Aufpreis pro Sondermaß	
		für Schränke in der Breite 40 cm (1 VPE)	
			B: 36,2 H: 6,5 T: 52,0
HA-6-855	Auszug-Boden	Grundpreis	
		Aufpreis Vollauszug	
		Aufpreis Anti-Rutschmatte	
		Aufpreis pro Sondermaß	
		für Schränke in der Breite 50 cm (1 VPE)	
			B: 46,2 H: 6,5 T: 52,0
HA-6-856	Auszug-Boden	Grundpreis	
		Aufpreis Vollauszug	
		Aufpreis Anti-Rutschmatte	
		Aufpreis pro Sondermaß	
		für Schränke in der Breite 60 cm (1 VPE)	
			B: 56,2 H: 6,5 T: 52,0
HA-6-858	Auszug-Boden	Grundpreis	
		Aufpreis Vollauszug	
		Aufpreis Anti-Rutschmatte	
		Aufpreis pro Sondermaß	
		für Schränke in der Breite 80 cm (1 VPE)	
			B: 76,2 H: 6,5 T: 52,0









Tiefe 60 cm





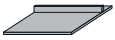







# Typenliste













Zusatzausstattung

Tiefe: 60 cm

Tiefe 60 cm

<b>HA-6-864</b> Boden für Getränkekösten  	Grundpreis	
	Aufpreis Anti-Rutschmatte	
	Aufpreis pro Sondermaß	
	für Schränke/Regale in der Breite 40 cm (1 VPE) B: 36,2 H: 7,0 T: 56,0	
<b>HA-6-865</b> Boden für Getränkekösten  	Grundpreis	
	Aufpreis Anti-Rutschmatte	
	Aufpreis pro Sondermaß	
	für Schränke/Regale in der Breite 50 cm (1 VPE) B: 46,2 H: 7,0 T: 56,0	
<b>HA-6-866</b> Boden für Getränkekösten  	Grundpreis	
	Aufpreis Anti-Rutschmatte	
	Aufpreis pro Sondermaß	
	für Schränke/Regale in der Breite 60 cm (1 VPE) B: 56,2 H: 7,0 T: 56,0	
<b>HA-6-868</b> Boden für Getränkekösten  	Grundpreis	
	Aufpreis Anti-Rutschmatte	
	Aufpreis pro Sondermaß	
	für Schränke/Regale in der Breite 80 cm (1 VPE) B: 76,2 H: 7,0 T: 56,0	



<b>HA-6-873</b> Kleiderstange für Schränke und Regale 	Grundpreis	
	Aufpreis pro Sondermaß	
	für Schränke/Regale in der Breite 30 cm (1 VPE) B: 26,2 H: 3,0 T: 1,5	
		
<b>HA-6-874</b> Kleiderstange für Schränke und Regale 	Grundpreis	
	Aufpreis pro Sondermaß	
	für Schränke/Regale in der Breite 40 cm (1 VPE) B: 36,2 H: 3,0 T: 1,5	
		
<b>HA-6-875</b> Kleiderstange für Schränke und Regale 	Grundpreis	
	Aufpreis pro Sondermaß	
	für Schränke/Regale in der Breite 50 cm (1 VPE) B: 46,2 H: 3,0 T: 1,5	
		
<b>HA-6-876</b> Kleiderstange für Schränke und Regale 	Grundpreis	
	Aufpreis pro Sondermaß	
	für Schränke/Regale in der Breite 60 cm (1 VPE) B: 56,2 H: 3,0 T: 1,5	
		
<b>HA-6-878</b> Kleiderstange für Schränke und Regale 	Grundpreis	
	Aufpreis pro Sondermaß	
	für Schränke/Regale in der Breite 80 cm (1 VPE) B: 76,2 H: 3,0 T: 1,5	
		
<b>HA-6-879</b> Kleiderstange für Schränke und Regale 	Grundpreis	
	Aufpreis pro Sondermaß	
	für Schränke/Regale in der Breite 100 cm (1 VPE) B: 96,2 H: 3,0 T: 1,5	
		



<b>HA-6-883</b> Kleiderstange für Zwischenböden 	Grundpreis	
	Aufpreis pro Sondermaß	
	für Breite 30 cm; Befestigung an Außenseiten (1 VPE) B: 30,0 H: 3,0 T: 1,5	
		
<b>HA-6-884</b> Kleiderstange für Zwischenböden 	Grundpreis	
	Aufpreis pro Sondermaß	
	für Breite 40 cm; Befestigung an Außenseiten (1 VPE) B: 40,0 H: 3,0 T: 1,5	
		
<b>HA-6-885</b> Kleiderstange für Zwischenböden 	Grundpreis	
	Aufpreis pro Sondermaß	
	für Breite 50 cm; Befestigung an Außenseiten (1 VPE) B: 50,0 H: 3,0 T: 1,5	
		
<b>HA-6-886</b> Kleiderstange für Zwischenböden 	Grundpreis	
	Aufpreis pro Sondermaß	
	für Breite 60 cm; Befestigung an Außenseiten (1 VPE) B: 60,0 H: 3,0 T: 1,5	
		
<b>HA-6-888</b> Kleiderstange für Zwischenböden 	Grundpreis	
	Aufpreis pro Sondermaß	
	für Breite 80 cm; Befestigung an Außenseiten (1 VPE) B: 80,0 H: 3,0 T: 1,5	
		
<b>HA-6-889</b> Kleiderstange für Zwischenböden 	Grundpreis	
	Aufpreis pro Sondermaß	
	für Breite 100 cm; Befestigung an Außenseiten (1 VPE) B: 100,0 H: 3,0 T: 1,5	
		

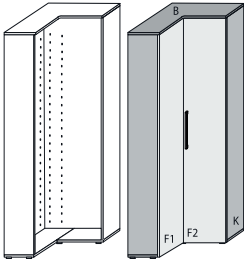

# Typenliste

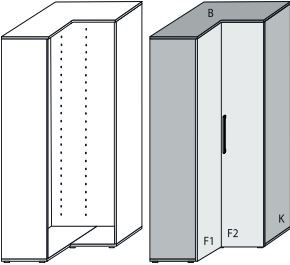

Bodenstehende Eckschränke  
Höhe: 200 cm

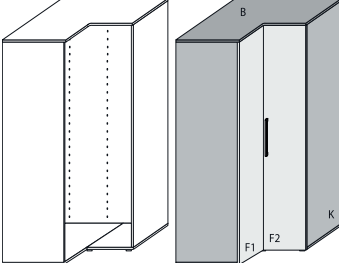

Höhe: 200 cm

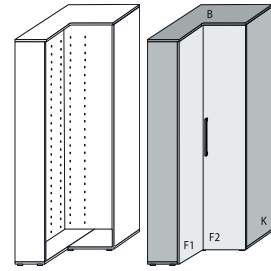

<b>HA-900</b> Eckschrank 30 / 30 	Grundpreis	
	Aufpreis Spiegel Front 1	
	Aufpreis Spiegel Front 2	
	Aufpreis pro Sondermaß	
zerlegt (2 VPE)		
		H: 200,0 Aufstellmaß L: 70,0 Aufstellmaß R: 70,0

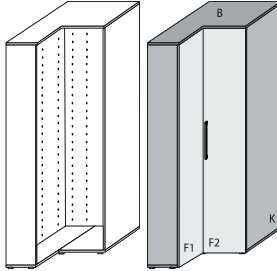

<b>HA-901</b> Eckschrank 45 / 45 	Grundpreis	
	Aufpreis Spiegel Front 1	
	Aufpreis Spiegel Front 2	
	Aufpreis pro Sondermaß	
zerlegt (2 VPE)		
		H: 200,0 Aufstellmaß L: 85,0 Aufstellmaß R: 85,0

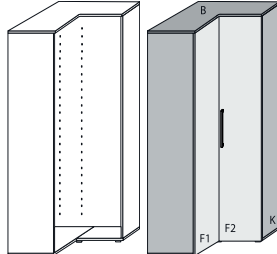

<b>HA-902</b> Eckschrank 60 / 60 	Grundpreis	
	Aufpreis Spiegel Front 1	
	Aufpreis Spiegel Front 2	
	Aufpreis pro Sondermaß	
zerlegt (2 VPE)		
		H: 200,0 Aufstellmaß L: 100,0 Aufstellmaß R: 100,0

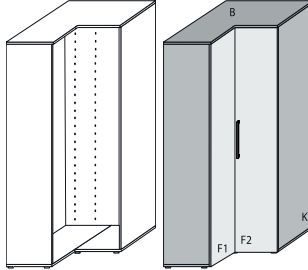

<b>HA-903</b> Eckschrank 30 / 45 	Grundpreis	
	Aufpreis Spiegel Front 1	
	Aufpreis Spiegel Front 2	
	Aufpreis pro Sondermaß	
zerlegt (2 VPE)		
		H: 200,0 Aufstellmaß L: 85,0 Aufstellmaß R: 70,0

<b>HA-904</b> Eckschrank 30 / 60 	Grundpreis	
	Aufpreis Spiegel Front 1	
	Aufpreis Spiegel Front 2	
	Aufpreis pro Sondermaß	
zerlegt (2 VPE)		
		H: 200,0 Aufstellmaß L: 100,0 Aufstellmaß R: 70,0

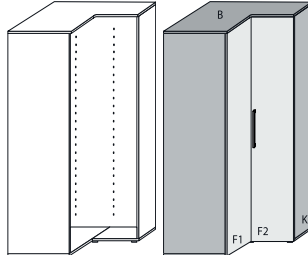
<b>HA-905</b> Eckschrank 45 / 30 	Grundpreis	
	Aufpreis Spiegel Front 1	
	Aufpreis Spiegel Front 2	
	Aufpreis pro Sondermaß	
zerlegt (2 VPE)		
		H: 200,0 Aufstellmaß L: 70,0 Aufstellmaß R: 85,0

<b>HA-906</b> Eckschrank 45 / 60 	Grundpreis	
	Aufpreis Spiegel Front 1	
	Aufpreis Spiegel Front 2	
	Aufpreis pro Sondermaß	
zerlegt (2 VPE)		
		H: 200,0 Aufstellmaß L: 100,0 Aufstellmaß R: 85,0

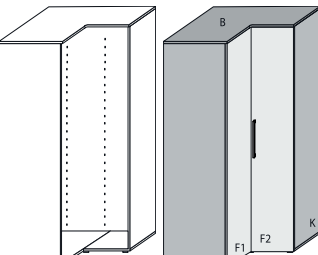





<b>HA-907</b> Eckschrank 60 / 30 	Grundpreis	
	Aufpreis Spiegel Front 1	
	Aufpreis Spiegel Front 2	
	Aufpreis pro Sondermaß	
zerlegt (2 VPE)		
		H: 200,0 Aufstellmaß L: 70,0 Aufstellmaß R: 100,0



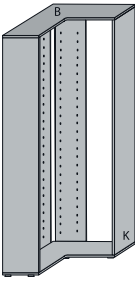

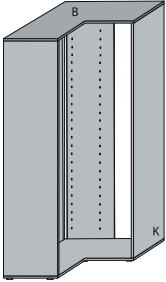

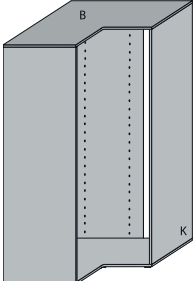



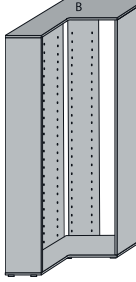

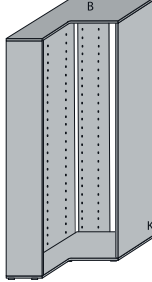
<b>HA-908</b> Eckschrank 60 / 45 	Grundpreis	
	Aufpreis Spiegel Front 1	
	Aufpreis Spiegel Front 2	
	Aufpreis pro Sondermaß	
zerlegt (2 VPE)		
		H: 200,0 Aufstellmaß L: 85,0 Aufstellmaß R: 100,0

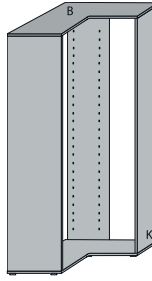
# Typenliste

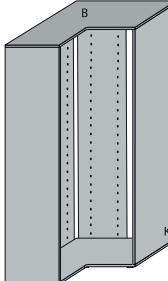
Bodenstehende Eckregale  
Höhe: 200 cm

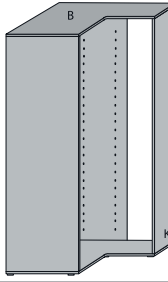
Höhe: 200 cm

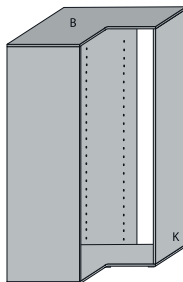





<b>HA-910</b> Eckregal 30 / 30 	Grundpreis	
	Aufpreis pro Sondermaß	
zerlegt (2 VPE)  <div style="text-align: right;">                     H: 200,0                      Aufstellmaß L: 70,0                      Aufstellmaß R: 70,0                 </div>		
		
<b>HA-911</b> Eckregal 45 / 45 	Grundpreis	
	Aufpreis pro Sondermaß	
zerlegt (2 VPE)  <div style="text-align: right;">                     H: 200,0                      Aufstellmaß L: 85,0                      Aufstellmaß R: 85,0                 </div>		
		
<b>HA-912</b> Eckregal 60 / 60 	Grundpreis	
	Aufpreis pro Sondermaß	
zerlegt (2 VPE)  <div style="text-align: right;">                     H: 200,0                      Aufstellmaß L: 100,0                      Aufstellmaß R: 100,0                 </div>		
		



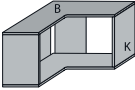

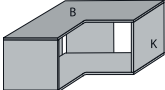

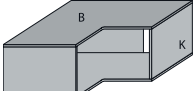



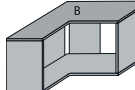

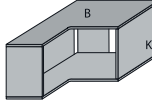
<b>HA-913</b> Eckregal 30 / 45 	Grundpreis	
	Aufpreis pro Sondermaß	
zerlegt (2 VPE)  <div style="text-align: right;">                     H: 200,0                      Aufstellmaß L: 85,0                      Aufstellmaß R: 70,0                 </div>		
		
<b>HA-914</b> Eckregal 30 / 60 	Grundpreis	
	Aufpreis pro Sondermaß	
zerlegt (2 VPE)  <div style="text-align: right;">                     H: 200,0                      Aufstellmaß L: 85,0                      Aufstellmaß R: 70,0                 </div>		
		
<b>HA-915</b> Eckregal 45 / 30 	Grundpreis	
	Aufpreis pro Sondermaß	
zerlegt (2 VPE)  <div style="text-align: right;">                     H: 200,0                      Aufstellmaß L: 70,0                      Aufstellmaß R: 85,0                 </div>		
		
<b>HA-916</b> Eckregal 45 / 60 	Grundpreis	
	Aufpreis pro Sondermaß	
zerlegt (2 VPE)  <div style="text-align: right;">                     H: 200,0                      Aufstellmaß L: 100,0                      Aufstellmaß R: 85,0                 </div>		
		
<b>HA-917</b> Eckregal 60 / 30 	Grundpreis	
	Aufpreis pro Sondermaß	
zerlegt (2 VPE)  <div style="text-align: right;">                     H: 200,0                      Aufstellmaß L: 70,0                      Aufstellmaß R: 100,0                 </div>		
		
<b>HA-918</b> Eckregal 60 / 45 	Grundpreis	
	Aufpreis pro Sondermaß	
zerlegt (2 VPE)  <div style="text-align: right;">                     H: 200,0                      Aufstellmaß L: 85,0                      Aufstellmaß R: 100,0                 </div>		
		

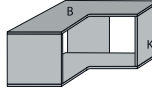
# Typenliste

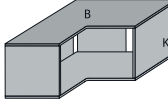
Aufbau-Eckregale  
Höhe: 45 cm

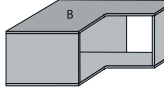
Höhe: 45 cm

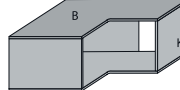
<b>HA-920</b> Aufbau-Eckregal 30 / 30 	Grundpreis	
	Aufpreis pro Sondermaß	
zerlegt (2 VPE)		
		H: 45,0 Aufstellmaß L: 70,0 Aufstellmaß R: 70,0
<b>HA-921</b> Aufbau-Eckregal 45 / 45 	Grundpreis	
	Aufpreis pro Sondermaß	
zerlegt (2 VPE)		
		H: 45,0 Aufstellmaß L: 85,0 Aufstellmaß R: 85,0
<b>HA-922</b> Aufbau-Eckregal 60 / 60 	Grundpreis	
	Aufpreis pro Sondermaß	
zerlegt (2 VPE)		
		H: 45,0 Aufstellmaß L: 100,0 Aufstellmaß R: 100,0









<b>HA-923</b> Aufbau-Eckregal 30 / 45 	Grundpreis	
	Aufpreis pro Sondermaß	
zerlegt (2 VPE)		
		H: 45,0 Aufstellmaß L: 85,0 Aufstellmaß R: 70,0
<b>HA-924</b> Aufbau-Eckregal 30 / 60 	Grundpreis	
	Aufpreis pro Sondermaß	
zerlegt (2 VPE)		
		H: 45,0 Aufstellmaß L: 100,0 Aufstellmaß R: 70,0
<b>HA-925</b> Aufbau-Eckregal 45 / 30 	Grundpreis	
	Aufpreis pro Sondermaß	
zerlegt (2 VPE)		
		H: 45,0 Aufstellmaß L: 70,0 Aufstellmaß R: 85,0
<b>HA-926</b> Aufbau-Eckregal 45 / 60 	Grundpreis	
	Aufpreis pro Sondermaß	
zerlegt (2 VPE)		
		H: 45,0 Aufstellmaß L: 100,0 Aufstellmaß R: 85,0
<b>HA-927</b> Aufbau-Eckregal 60 / 30 	Grundpreis	
	Aufpreis pro Sondermaß	
zerlegt (2 VPE)		
		H: 45,0 Aufstellmaß L: 70,0 Aufstellmaß R: 100,0
<b>HA-928</b> Aufbau-Eckregal 60 / 45 	Grundpreis	
	Aufpreis pro Sondermaß	
zerlegt (2 VPE)		
		H: 45,0 Aufstellmaß L: 85,0 Aufstellmaß R: 100,0



**Hinweis:**



In den Aufbau-Eckregalen können keine weiteren Böden montiert werden.

# Typenliste

Zusatzausstattung für Eckschränke und Eckregale  
Blendmaterial

<b>HA-950</b>	Boden für Eckschränke und Eckregale	Grundpreis	
		für HA-900L/R und HA-910L/R (1 VPE)	B: 65,5 H: 1,9 T: 25,0
<b>HA-951</b>	Boden für Eckschränke und Eckregale	Grundpreis	
		für HA-903L, HA-905R, HA-913L und HA-915R (1 VPE)	B: 80,5 H: 1,9 T: 25,0
<b>HA-952</b>	Boden für Eckschränke und Eckregale	Grundpreis	
		für HA-904L, HA-907R, HA-914L und HA-917R (1 VPE)	B: 95,5 H: 1,9 T: 25,0
<b>HA-953</b>	Boden für Eckschränke und Eckregale	Grundpreis	
		für HA-905L, HA-903R, HA-915L und HA-913R (1 VPE)	B: 65,5 H: 1,9 T: 40,0
<b>HA-954</b>	Boden für Eckschränke und Eckregale	Grundpreis	
		für HA-901L/R und HA-911L/R (1 VPE)	B: 80,5 H: 1,9 T: 40,0
<b>HA-955</b>	Boden für Eckschränke und Eckregale	Grundpreis	
		für HA-906L, HA-908R, HA-916L und HA-918R (1 VPE)	B: 95,5 H: 1,9 T: 40,0
<b>HA-956</b>	Boden für Eckschränke und Eckregale	Grundpreis	
		für HA-907L, HA-904R, HA-917L und HA-914R (1 VPE)	B: 65,5 H: 1,9 T: 55,0
<b>HA-957</b>	Boden für Eckschränke und Eckregale	Grundpreis	
		für HA-908L, HA-906R, HA-918L und HA-916R (1 VPE)	B: 80,5 H: 1,9 T: 55,0
<b>HA-958</b>	Boden für Eckschränke und Eckregale	Grundpreis	
		für HA-902L/R und HA-912L/R (1 VPE)	B: 95,5 H: 1,9 T: 55,0

<b>HA-970</b>	Kleiderstange für Eckschränke und Eckregale	Grundpreis	
		für Seite mit Aufstellmaß Länge: 70 cm (1 VPE)	B: 65,5 H: 3,0 T: 1,5
<b>HA-971</b>	Kleiderstange für Eckschränke und Eckregale	Grundpreis	
		für Seite mit Aufstellmaß Länge: 85 cm (1 VPE)	B: 80,5 H: 3,0 T: 1,5
<b>HA-972</b>	Kleiderstange für Eckschränke und Eckregale	Grundpreis	
		für Seite mit Aufstellmaß Länge: 100 cm (1 VPE)	B: 95,5 H: 3,0 T: 1,5



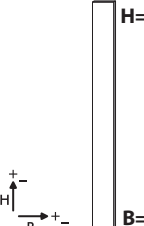
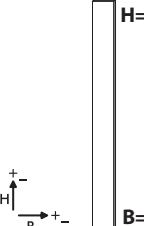

<b>HA-980</b>	Eckleiste für Blindecken	Grundpreis	
		Aufpreis pro Sondermaß	
		(1 VPE)	B: 6,0 H: 198,0 T: 6,0
<b>HA-981</b>	Eckleiste für Blindecken	Grundpreis	
		Aufpreis pro Sondermaß	
		(1 VPE)	B: 6,0 H: 243,0 T: 6,0





<b>HA-990</b>	Blendmaterial <u>ohne</u> Kanten	Dekor	
		Blendmaterial ohne Kanten. Gewünschte Höhe und Breite bei der Bestellung angeben. Preis bei max. Höhe von 255 cm und max. Breite von 30 cm. Größere Platten auf Anfrage.	T: 1,9
<b>HA-991</b>	Blendmaterial <u>mit</u> Kanten	Dekor	
		Blendmaterial 4-seitig mit Kanten. Gewünschte Höhe und Breite bei der Bestellung angeben. Preis bei max. Höhe von 255 cm und max. Breite von 30 cm. Größere Platten auf Anfrage.	T: 1,9

# Typenliste

Zubehör



(Achtung: Zeichnungen sind nicht maßstabsgenau)

HA-Z01	Y-Garderoben-Haken 	Metall matt	
		zur Außen- und Innenmontage	
			B: 5,5 H: 6,5 T: 3,0
HA-Z02	Garderoben-Haken ausklappbar 	Gehäuse weiß	
		Gehäuse anthrazit	
			B: 2,8 H: 22,5 T: 20,0
HA-Z07	Ablageschale 	Kunststoff grau	
		für Korpusinnenseiten incl. Montageleiste	
			B: 25,2 H: 6,5 T: 8,4
HA-Z10	Kleiderbügel 	5 Stück - weiß	
		5 Stück - grau	
		5 Stück - grün	
		aus Metall mit rutsch- fester Beschichtung	
HA-Z20	Akku-Sensorleuchte Energiebedarf: <b>1,2 Watt</b> 	Metall / Kunststoff grau	
		Dämmerungssensor Ladekabel USB Micro	
		Montage per Schrauben oder mit Magnetklebeband	
			B: 33,1 H: 3,1 T: 2,2

HA-Z30	Sitzkissen 	Stoff Silber-Anthrazit	
			B: 60,0 H: 6,0 T: 41,0
HA-Z31	Sitzkissen 	Stoff Silber-Anthrazit	
			B: 80,0 H: 6,0 T: 41,0
HA-Z33	Sitzkissen 	Stoff Silber-Anthrazit	
			B: 60,0 H: 6,0 T: 52,0
HA-Z34	Sitzkissen 	Stoff Silber-Anthrazit	
			B: 80,0 H: 6,0 T: 52,0

# Typenliste

Hailo® Zubehör

<b>HA-Z40</b>	Hailo® Abfalltrennsystem 	Kunststoff grau	
		für Schränke in Tiefe 60 cm und Breite ab 30 cm - Bodenmontage mit Vollauszug 2 Eimer mit 30 Liter gesamt B: 25,1 H: 40,0 T: 48,2	
<b>HA-Z41</b>	Hailo® Abfalltrennsystem 	Kunststoff grau	
		für Schränke in Tiefe 60 cm und Breite ab 40 cm - Bodenmontage mit Vollauszug 2 Eimer mit 36 Liter gesamt B: 34,6 H: 33,6 T: 47,5	
<b>HA-Z42</b>	Hailo® Abfalltrennsystem 	Kunststoff grau	
		für Schränke in Tiefe 45 cm oder 60 cm und Breite 60 cm - Bodenmontage mit Vollauszug und Ausfahrautomatik 3 Eimer mit 29 Liter gesamt B: 55,6 H: 37,6 T: 36,7	

<b>HA-Z43</b>	Hailo® Carry 	Kunststoff grau	
		für Schränke in Tiefe 60 cm und Breite ab 40 cm mit Vollauszug 2 mobile Tragekörbe B: 24,5 H: 39,5 T: 45,9	

<b>HA-Z48</b>	Hailo® Handtuchhalter 	Alu / Kunststoff grau	
		für Schränke / Regale in der Tiefe 60 cm Stangen ausziehbar Montage mit Schrauben B: 12,2 H: 3,0 T: 45,7	

<b>HA-Z50</b>	Hailo® Besen- / Wischerhalterung 	Metall weiß	
		Montage mit Schrauben B: 13,7 H: 26,2 T: 35,2	

<b>HA-Z51</b>	Hailo® Leiter- / Bügeltischhalterung 	Metall weiß	
		Montage mit Schrauben B: 15,5 H: 5,0 T: 35,0	

<b>HA-Z52</b>	Hailo® Ablage mit Kehr-Set 	Metall weiß	
		Montage mit Schrauben B: 28,9 H: 15,8 T: 48,0	

<b>HA-Z53</b>	Hailo® Wertstoff-Depot 	Metall weiß	
		Montage mit Schrauben B: 40,4 H: 12,5 T: 26,1	

<b>HA-Z54</b>	Hailo® Anbau-Wäschetrockner 	Metall weiß	
		Montage mit Schrauben B: 52,5 H: 30,0 T: 82,0	

<b>HA-Z57</b>	Hailo® Ablagebox incl. Wandhalterung 	2 x Kunststoff blau	
		1 Wandhalterung mit 2 Körben Montage mit Schrauben B: 43,6 H: 24,1 T: 19,8	

<b>HA-Z60</b>	Hailo® Einbau-Klapprtritt 	Metall anthrazit	
		B: 40,2 H: 38,0 T: 38,7	

<b>HA-Z61</b>	Hailo® Wandhalterung für Einbau-Klapprtritt 	Metall weiß	
		Montage mit Schrauben B: 14,4 H: 3,0 T: 3,7	



