

# Möbel LETZ

*Finden und Wohlfühlen*



## Typenplan

Amaya von SCHÖNER WOHNEN - Highboard in Taubenblau und Rillenstruktur

### **Wichtiger Hinweis für Sie**

Etwaige Hinweise des Herstellers in dieser Produktinformation, die sich auf die Gewährleistung beziehen, haben für Sie keinerlei Bindungswirkung und können von Ihnen ignoriert werden. Ihre gesetzlichen Gewährleistungsrechte als Verbraucher uns gegenüber, als Ihrem Verkäufer, werden dadurch in keiner Weise berührt oder eingeschränkt. Sie können sich wegen aller Mängel jederzeit an uns wenden. Darüber hinaus gehende Herstellergarantien bleiben natürlich unberührt. Dieser Artikel wird hergestellt von Schöner Wohnen, , , Deutschland

Möbel Letz GmbH  
Am Gewerbepark 11  
06895 Zahna-Elster

Tel.: 035383 - 6018 50

Fax.: 035383 - 6018 17

# SCHÖNER WOHNEN

KOLLEKTION

## TYPENLISTE

AMAYA

Gültig ab 11/24



# AMAYA

## AMAYA - das Design

Amaya ist ein Programm, bei dem man wirklich von einer klaren Linienführung sprechen kann. Einzeltypen und logische Kombinationen für jeden Einsatzbereich. Fronten und Paneele mit geriffelter Optik, die in die Vertikale wachsen, verbinden wie auch strukturieren gleichermaßen und werden durch gezielten Einsatz von Licht zum stimmungsvollen Tiefenspiel. Eine weitere gesichtsgebende Besonderheit ist die feine Rahmentür mit teilweise geschlossenen Elementen, welche die Vertikalen unterbricht und in die Horizontale läuft. Bei Wohnwänden verlängert sich diese Optik zum Beispiel in ein TV-Lowboard. Bei Einzelmöbeln kann je nach Bedarf zwischen stauraumorientierten geschlossenen Typen und geöffneten Vitrinenflächen gewählt werden. Neben der klaren Formensprache und den ansprechenden Architekturen spielen Farben und Materialität eine zentrale Rolle. So kann von schlichter Eleganz bis hin zu auffälligen Einzeltypen jeder Wunsch erfüllt werden. Die hochwertigen Lackflächen lassen sich wahlweise mit Echtholz furnieren und bringen Natürlichkeit ins Wohnzimmer.

## AMAYA - das System

- 8 Höhen, 9 Breiten, 2 Tiefen (siehe technische Hinweise)
- die Korpusse sind innen wie außen komplett lackiert bzw. furniert
- stumpf verleimter Korpus
- die Fronten sind vorschlagend
- Blende bei Alurahmentüren immer in Rahmenfarbe
- Standversion mit Drehfuß oder Doppelfuß oder hängend
- 3 verschiedene Abdeckblattvarianten:
  - 10 mm lackiert oder furniert sowie
  - 6 mm Glas lackiert oder gefrostet lackiert
- Griffvariante: Pushbeschlag

## AMAYA - die Furnierung

Fronten bis zu einer Höhe von 3 Rastern sind serienmäßig waagrecht furniert, höhere Fronten werden senkrecht furniert.

## AMAYA - Technische Hinweise

<b>Höhen</b>		<b>Tiefen</b>		
Raster	Korpushöhe in cm zzgl. Drehfüße (1,8 cm) + Abdeckblatt (0,6 / 1,0 cm)		<b>35-er</b>	<b>45-er</b>
5,5	= <b>198</b>	Korpus	32,6 cm	42,6 cm
4	= <b>144</b>	Einlegeboden	30,0 cm	40,0 cm
3,5	= <b>126</b>	Einlegeboden hinter Klappe	24,0 cm	34,0 cm
3	= <b>108</b>	Glas-Einlegeboden	29,5 cm	39,5 cm
2,5	= <b>90</b>	Lichte Tiefe	30,6 cm	40,6 cm
2	= <b>72</b>	Abdeckblatt	35,0 cm	45,0 cm
1,5	= <b>54</b>			
1	= <b>36</b>			
	(Unterteil)			
	Standardfuß 1,8 cm			

<b>Breiten</b>	<b>40</b>	<b>50</b>	<b>60</b>	<b>80</b>	<b>100</b>	<b>120</b>	<b>140</b>	<b>160</b>	<b>180</b>
Außenmaß	40,0 cm	50,0 cm	60,0 cm	80,0 cm	100,0 cm	120,0 cm	140,0 cm	160,0 cm	160,0 cm
Innenmaß	36,2 cm	46,2 cm	56,2 cm	76,2 cm	96,2 cm	116,2 cm	-	-	-
bei Mittelseite	-	-	-	-	2x 46,2 cm	2x 56,2 cm	2x 66,2 cm	2x 76,2 cm	2x 86,2 cm
Maximale Länge Abdeckblatt 1,0 cm:				320 cm					
Maximale Länge Glasabdeckblatt 0,6 cm:				300 cm					

## Kabelmanagement für Medienelemente

### Einzelement

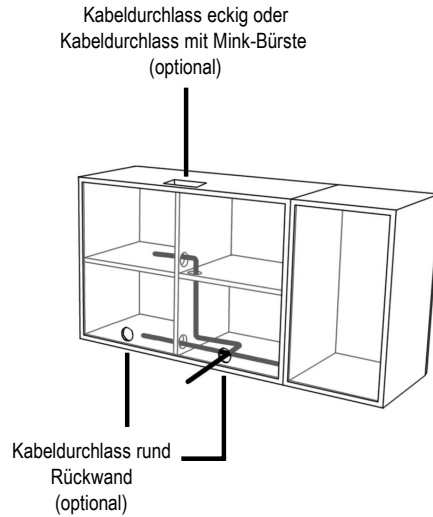

Kabel kann hinter dem verkürzten untersten Schubkasten geführt werden.

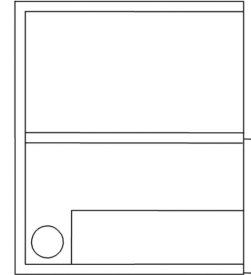

Seitenansicht

Die Verkabelung der Geräte erfolgt im hinteren unteren Korpusbereich. Sämtliche Kabeldurchlässe im Korpus sind standardmäßig vorhanden. Kabeldurchlässe nach außen sind optional zusätzlich bestellbar.

### Kabeldurchlass rund



(Ø 60 mm alufarbig)  
Bitte Position wie oben pro Element angeben.

z.B.: Kabeldurchlass rund Außenseite links.

Art.-Nr. 17810

Art.-Nr. 27813 für Glas- und Keramikabdeckblätter

### Kabeldurchlass eckig



Kabeldurchlass rechteckig, alufarbig, für Korpus einschl. Abdeckblatt (Bei Korpusen mit Mittelseite sitzt der Kabeldurchlass mittig darüber.)  
Fräsmaß: 7,2 x 15,2 cm

Art.-Nr. 77810

Art.-Nr. 77811 für Glas- und Keramikabdeckblätter

### Korpusausschnitt mit Mink-Bürste

Korpusausschnitt 15 x 4 cm



Detailsicht von Korpusrückseite:



Art.-Nr. 77814 frei positionierbar (nicht möglich bei Glas- und Keramikabdeckblättern)

Nicht über eine Mittelseite planen!

Mindestabstand zur Korpusaußenseite 15 cm.

Art.-Nr. 77815 frei positionierbar für Glas- und Keramikabdeckblätter

### Rückwandblende für Elemente mit einem 1/2 Raster oder 2/3 Raster Fach (maximale Breite 80 cm)



Rückwandblende mit Magnethalterung

Art.-Nr. 27841

Bitte zusätzlich zu den Soundelementen mitbestellen.

Bei Elementen mit mehreren Mittelseiten sind die Rückwandblenden für jedes Fach separat zu bestellen.

Die Rückwandblende mit Magnethalterung ist nur zum Verdecken von Kabeln, Mehrfachsteckern, Router etc. einsetzbar.

Draufsicht

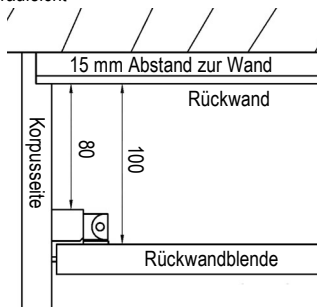

Rückwandblenden

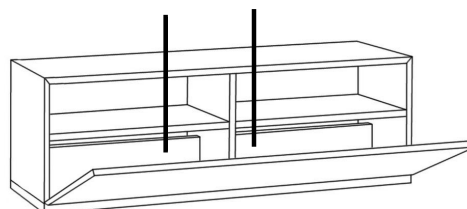

Die Verkabelung der Geräte kann von vorne mit magnetisch befestigten Blenden verdeckt werden.

# AMAYA

## Ausführungen

### Furnier

103 Wildeiche  
121 Eiche anthrazit  
124 Wildeiche coffee  
125 Kernbuche  
127 Eiche milk  
129 Eiche sahara  
153 Eiche grau  
158 Eiche canyon

### Glattlack

419 Blütenweiß  
(ähnlich RAL 9010)

### Furnier

102 Ethno Eiche (astig)  
115 Nussbaum natur  
132 Kirschbaum hell  
133 Kirschbaum brasil  
155 Eiche milk (astig)  
159 Eiche canyon (astig)

### Glattlack

405 muschelgrau  
407 steingrau  
408 terra  
409 magnolia  
411 onyxgrau  
412 Stahl hell  
413 Gold  
417 salbei  
420 verkehrsweiß (RAL 9016)  
433 blaugrün  
436 cosmos-schwarz  
437 quarz  
461 mandel  
462 puder  
465 sienna  
467 bordeaux  
469 kaschmir  
475 sky  
477 indisch rot  
480 ziegelrot  
483 waldgrün  
489 samtbeere  
490 curry  
494 canagrau  
498 taubenblau

### Ausführungen Alurahmentüren:

Rahmen: - alle Standard-Lackfarben  
- 404 aluminium

Glas: - Klarglas optiwhite  
- Parsolglas grau

### Ausführung Schubkastenzarge:

Standard Birke-Multiplex oder  
optional Lack oder Furnier

**Aufpreise für Gold/Stahl gebürstet, Rillenstruktur und Sonderfarben finden Sie ab S. 40**

#### Zargenlackierung

Art.-Nr. 27756

Schubkastenzarge und -boden in Korpusfarbe lackiert. Mehrpreis pro Schubkasten.  
Bei Schubkästen mit Mittelseite befinden sich 2 Schubkastenzargen im Korpus.

#### Furnierung der Zarge

Art.-Nr. 27758

Schubkastenzarge und -boden in Holz Ausführung furniert. Mehrpreis pro Schubkasten.  
Bei Schubkästen mit Mittelseite befinden sich 2 Schubkastenzargen im Korpus.

# AMAYA

## Sockelvarianten

### Standardfuß

Drehfuß, 18 mm höhenverstellbar



### Doppelfuß

Ausführung schwarz oder farbig



außen  
(2x bestellen)

mittig

		1x außen				1x mittig			
Tiefe		35 cm	35 cm	45 cm	45 cm	35 cm	35 cm	45 cm	45 cm
		schwarz	farbig	schwarz	farbig	schwarz	farbig	schwarz	farbig
Höhe	Art.-Nr.	27950	27960	27951	27961	27952	27962	27953	27963
18 cm									
Höhe	Art.-Nr.	27954	27964	27955	27965	27956	27966	27957	27967
36 cm									

Werden mehrere Korpusse nebeneinander gestellt, so muss jeder Korpus mit mind. 1 Fuß abgesichert sein.  
Die Korpusse werden zusätzlich mit Hängebeschlägen an der Wand (festes Mauerwerk) befestigt.

## Abdeckblattvarianten

10 mm furniert oder lackiert



6 mm Glas farbig lackiert  
oder Glas gefrostet farbig lackiert



# AMAYA

## Vorschläge

### Vorschlag 1



Anzahl	Art.-Nr.	Bezeichnung		
1	95035	Korpus, 2 Alurahmentüren mit Blende, Klarglas, 1 Mittelseite, 3R 120B 45T		
4	91471	Rückwand mit Rillenstruktur, 1R 60B	à	à
2	27965	Doppelfuß, 1x außen, farbig, 36H 45T	à	à
1	22316	Holzabdeckblatt, 10 mm, 120 x 45 cm		

Breite: 120 cm  
 Höhe: 145 cm  
 Tiefe: 45 cm

Zubehör:

2	77122	Beleuchtung "Lubia", bis 3R	à	à
1	77001	Beleuchtungssteuerungspaket für 1 Stellplatz		

### Vorschlag 2



Anzahl	Art.-Nr.	Bezeichnung		
1	27574	Glasabdeckblatt, 6 mm, gefrostet farbig lackiert, 180B 45T		
1	94945	Korpus mit Mittelseite, 1 Klappe, 1 Schubkasten, 1 Großraumschubkasten, 2,5R 120B 45T		
1	94922	Korpus, 1 Alurahmentür mit Blende, 2 Konstruktionsböden, 2,5R 60B 45T		
2	91471	Rückwand mit Rillenstruktur, 1R 60B	à	à

Breite: 180 cm  
 Höhe: 92,4 cm  
 Tiefe: 45 cm

Zubehör:

2	27756	Zargenlackierung	à	à
2	77122	Beleuchtung "Lubia", bis 3R	à	à
1	77001	Beleuchtungssteuerungspaket für 1 Stellplatz		

### Vorschlag 3

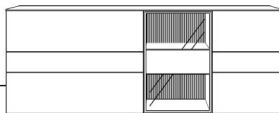

Anzahl	Art.-Nr.	Bezeichnung		
1	27575	Glasabdeckblatt, gefrostet lackiert, 6 mm, 240B 45T		
1	94945	Korpus mit Mittelseite, 1 Klappe, 1 Schubkasten, 1 Großraumschubkasten, 2,5R 120B 45T		
1	94922	Korpus, 1 Alurahmentür mit Blende, 2 Konstruktionsböden, 2,5R 60B 45T		
2	91471	Rückwand mit Rillenstruktur, 1R 60B	à	à
1	94882	Korpus, 1 Tür gestiftet, 2,5R 60B 45T		

Breite: 240 cm  
 Höhe: 92,4 cm  
 Tiefe: 45 cm

Zubehör:

2	27756	Zargenlackierung	à	à
2	77122	Beleuchtung "Lubia", bis 3R	à	à
1	77001	Beleuchtungssteuerungspaket für 1 Stellplatz		

# AMAYA

## Vorschläge

### Vorschlag 4

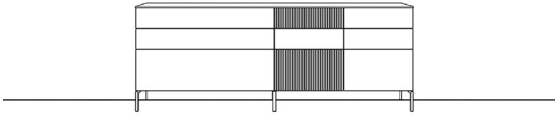

Anzahl	Art.-Nr.	Bezeichnung		
1	22327	Holzabdeckblatt, 10 mm, 240B 45T		
1	92539	Korpus, 2 Schubkästen, 1 Großraumschubkasten, 2R 120B 45T		
1	94845	Korpus, 2 Türen gestiftet, 2R 120B 45T		
1	7421	MP Rillenstruktur senkrecht, 0,5R 60B		
1	7424	MP Rillenstruktur senkrecht, 1R 60B		
2	27961	Doppelfuß, 1x außen, farbig, 18H 45T	à	à
1	27963	Doppelfuß, 1x mittig, farbig, 18H 45T		

Breite: 240 cm  
 Höhe: 91 cm  
 Tiefe: 45 cm

Zubehör:				
3	27756	Zargenlackierung	à	à

### Vorschlag 5

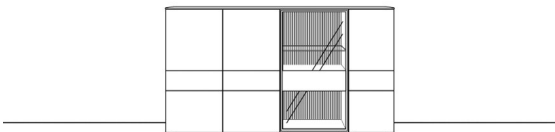

Anzahl	Art.-Nr.	Bezeichnung		
1	22326	Holzabdeckblatt, 10 mm, 200B 45T		
1	94984	Korpus mit Mittelseite, 2 Türen gestiftet, 4 Einlegeböden, 3R 100B 45T		
1	95012	Korpus, 1 Alurahmentür mit Blende, 1 Glaseinlegeboden, 3R 60B 45T		
1	91472	Rückwand mit Rillenstruktur, 1,5R 60B		
1	91471	Rückwand mit Rillenstruktur, 1R 60B		
1	94980	Korpus, 1 Tür gestiftet, 2 Einlegeböden, 3R 40B 45T		

Breite: 200 cm  
 Höhe: 110,8 cm  
 Tiefe: 45 cm

Zubehör:				
2	77122	Beleuchtung "Lubia", bis 3R	à	à
1	77001	Beleuchtungssteuerungspaket für 1 Stellplatz		

### Vorschlag 6

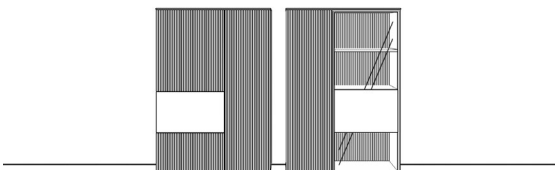

Anzahl	Art.-Nr.	Bezeichnung		
2	22315	Holzabdeckblatt, 10 mm, 100B 45T	à	à
1	95065	Korpus, 1 Tür gestiftet, 4R 60B 45T		
2	92641	Korpus, 1 Tür, 4R 40B 45T	à	à
2	7434	MP Rillenstruktur senkrecht, 4R 40B	à	à
1	7430	MP Rillenstruktur senkrecht, 2R 60B		
1	7424	MP Rillenstruktur senkrecht, 1R 60B		
1	95075	Korpus, 1 Alurahmentür mit Blende, 1 Glaseinlegeboden, 4R 60B 45T		
1	91473	Rückwand mit Rillenstruktur, 2R 60B		
1	91471	Rückwand mit Rillenstruktur, 1R 60B		

Breite: 220 cm  
 Höhe: 146,8 cm  
 Tiefe: 45 cm

Zubehör:				
2	77123	Beleuchtung "Lubia", bis 4R	à	à
1	77001	Beleuchtungssteuerungspaket für 1 Stellplatz		

# AMAYA

## Vorschläge

### Vorschlag 7



Anzahl	Art.-Nr.	Bezeichnung		
1	22328	Holzabdeckblatt, 10 mm, 260B 45T		
1	94714	Korpus mit Mittelseite, 1 Klappe, 2/3R 100B 45T		
1	93377	Korpus, 1 Schubkasten, 2/3R 100B 45T		
1	93183	Korpus, 1 Schubkasten, 2/3R 60B 45T		
2	23196	Panelboard, 39 mm, 60B 24,7T	à	à
2	91308	Wandpaneel mit Rillenstruktur, 5R 20B 4,9T	à	à
2	91328	Wandpaneel mit Rillenstruktur, 5R 60B 4,9T	à	à
2	91338	Wandpaneel mit Rillenstruktur, 5R 70B 4,9T	à	à
1	91416_B	seitliche Blende links für Rillenpaneel, 12 mm, mit Beleuchtung, 5R 8,5T		
1	91417_B	seitliche Blende rechts für Rillenpaneel, 12 mm, mit Beleuchtung, 5R 8,5T		

Breite: 280 cm  
 Höhe: 162 cm  
 Tiefe: 45 cm

Zubehör:

1	17810	Kabeldurchlass, rund		
2	27756	Zargenlackierung	à	à
1	77001	Beleuchtungssteuerungspaket für 1 Stellplatz		

### Vorschlag 23 **NEU**



Anzahl	Art.-Nr.	Bezeichnung		
1	22315	Holzabdeckblatt, 10 mm, 100B 45T		
1	95087	Korpus, 1 Tür, 4 Einlegeböden, 5,5R 40B 45T		
1	95083	Korpus, 1 Alurahmentür mit Blende, 5,5R 60B 45T		

Breite: 100 cm  
 Höhe: 200 cm  
 Tiefe: 45 cm

Zubehör:

2	77124	Beleuchtung "Lubia", bis 6R	à	à
1	77001	Beleuchtungssteuerungspaket für 1 Stellplatz		

### Vorschlag 9 Vorzugskombination



Anzahl	Art.-Nr.	Bezeichnung		
1	22327	Holzabdeckblatt, 10 mm, 240B 45T		
1	92417	Korpus, 1 Großraumschubkasten, 1R 120B 45T		
1	92407	Korpus mit Mittelseite, 1 Klappe, 1R 120B 45T		
1	95127	Wandpaneel mit Rückwand in Rillenstruktur und seitlichen Blenden, 1 Glasboden, Korpus mit Alurahmentür rechts und Blende (4R 60B 45T), 1 Glaseinlegeboden, 2 Konstruktionsböden, 6,5R 80B 45T		
1	92641	Korpus, 1 Tür, 4R 40B 45T		
1	7434	MP Rillenstruktur senkrecht, 4R 40B		
1	22315	Holzabdeckblatt, 10 mm, 100B 45T		

### Vorschlag 18 Vorzugskombination (spiegelverkehrt)

Breite: 340 cm  
 Höhe: 234 cm  
 Tiefe: 45 cm

Zubehör:

1	27758	Zargenfurnierung		
1	77274	Beleuchtungsset für Wandpaneel und Vitrine		
1	77001	Beleuchtungssteuerungspaket für 1 Stellplatz		
1	77814	Korpusausschnitt mit Minkbürste		

# AMAYA

## Vorschläge

### Vorschlag 24

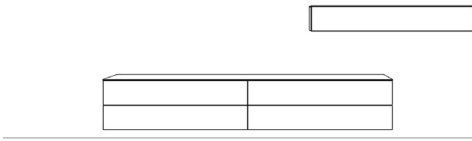

Anzahl	Art.-Nr.	Bezeichnung		
1	22328	Holzabdeckblatt, 10 mm, 280B 45T		
2	95143	Korpus, 1 Klappe, 1 Schubkasten, 48H 140B 45T	à	à
1	22322	Holzabdeckblatt, 10 mm, 200B 35T		
1	94707	Korpus, 1 Klappe, 2/3R 160B 35T		

Breite: 340 cm  
 Höhe: 234 cm  
 Tiefe: 45 cm

Zubehör:

4	27756	Zargenlackierung	à	
---	-------	------------------	---	--

### Vorschlag 10



Anzahl	Art.-Nr.	Bezeichnung		
1	22327	Holzabdeckblatt, 10 mm, 240B 45T		
2	92463	Korpus, 1 Schubkasten, 1 Großraumschubkasten, 1,5R 60B 45T	à	à
1	92091	Korpus mit Mittelseite, 1 Lochblechklappe, 1 Klappe, 1,5R 120B 45T		
1	22311	Holzabdeckblatt, 10 mm, 80B 35T		
1	95101	Wandpaneel mit Rückwand in Rillenstruktur und seitlichen Blenden, 2 Glasböden, Korpus mit Alurahmentür rechts (3R 40B 45T), 2 Glaseinlegeböden, 6,5R 80B 45T		
1	92600	Korpus, 1 Tür rechts, 3R 40B 35T		
1	7432	MP Rillenstruktur senkrecht, 3R 40B		

Breite: 340 cm  
 Höhe: 234 cm  
 Tiefe: 35/45 cm

Zubehör:

1	77270	Beleuchtungsset für Wandpaneel und Vitrine		
1	77001	Beleuchtungssteuerungspaket für 1 Stellplatz		
4	27756	Zargenlackierung	à	à
1	77814	KorpUSAusschnitt mit Mink-Bürste		

### Vorschlag 25



Anzahl	Art.-Nr.	Bezeichnung		
1	22327	Holzabdeckblatt, 10 mm, 240B 45T		
1	94766	Korpus, 1 Klappe, 1 Schubkasten, 1R 140B 45T		
1	94763	Korpus, 1 Klappe, 1 Schubkasten, 1R 80B 45T		
1	22312	Holzabdeckblatt, 10 mm, 12B 35T		
1	95051	Korpus, 1 Alurahmentür mit Blende, 3,5R 50B 35T		
1	95042	Korpus, 1 Tür gestiftet, 3,5R 60B 35T		

Breite: 360 cm  
 Höhe: 145 cm  
 Tiefe: 35/45 cm

Zubehör:

2	27951	Doppelfuß/Rahmengestell (außen) schwarz 18H/45T	à	à
1	27953	Doppelfuß/Rahmengestell (mittig) schwarz 18H/45T		
2	27950	Doppelfuß/Rahmengestell (außen) schwarz 18H/35T	à	à
1	27952	Doppelfuß/Rahmengestell (mittig) schwarz 18H/35T		

# AMAYA

## Vorschläge

### Vorschlag 12

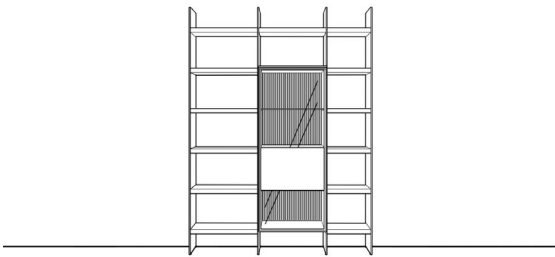

Anzahl	Art.-Nr.	Bezeichnung		
4	32115	Wange, 10 mm, 6R 35T	à	à
7	33103	Boden, 26 mm, 60B 35T	à	à
6	33100	Boden, 26 mm, 30B 35T	à	à
1	95075	Korpus, 1 Alurahmentür mit Blende, Klarglas, 1 Glaseinlegeboden, 2 Konstruktionsböden, 4R 60B 45T		
1	22314	Holzabdeckblatt, 10mm 60B 45T		
1	91473	Rückwand mit Rillenstruktur, 2R 60B		
1	91471	Rückwand mit Rillenstruktur, 1R 60B		

Breite: 154 cm  
 Höhe: 220,5 cm  
 Tiefe: 35/45 cm

Zubehör:				
2	77123	Beleuchtung "Lubia", bis 4R	à	à
1	77001	Beleuchtungssteuerungspaket für 1 Stellplatz		

### Vorschlag 13

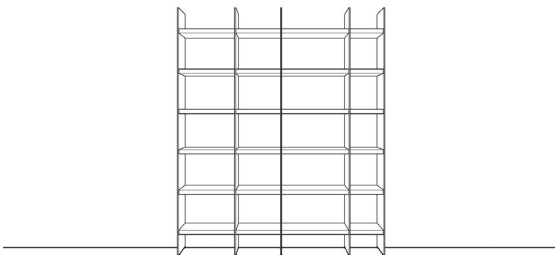

Anzahl	Art.-Nr.	Bezeichnung		
5	32115	Wange, 10 mm, 6R 35T	à	à
6	33102	Boden, 26 mm, 50B 35T	à	à
6	33101	Boden, 26 mm, 40B 35T	à	à
6	33103	Boden, 26 mm, 60B 35T	à	à
6	33100	Boden, 26 mm, 30B 35T	à	à

Breite: 185 cm  
 Höhe: 220,5 cm  
 Tiefe: 35 cm

### Vorschlag 14

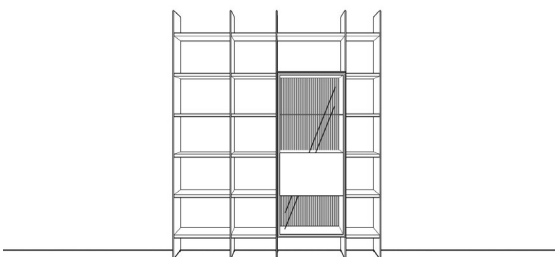

Anzahl	Art.-Nr.	Bezeichnung		
5	32115	Wange, 10 mm, 6R 35T	à	à
6	33102	Boden, 26 mm, 50B 35T	à	à
6	33101	Boden, 26 mm, 40B 35T	à	à
1	33103	Boden, 26 mm, 60B 35T		
6	33100	Boden, 26 mm, 30B 35T	à	à
1	95075	Korpus, 1 Alurahmentür mit Blende, Klarglas, 1 Glaseinlegeboden, 4R 60B 45T		
1	22314	Holzabdeckblatt, 10 mm, 60B 45T		
1	91473	Rückwand mit Rillenstruktur, 2R 60B		
1	91471	Rückwand mit Rillenstruktur, 1R 60B		

Breite: 185 cm  
 Höhe: 220,5 cm  
 Tiefe: 35/45 cm

Zubehör:				
2	77123	Beleuchtung "Lubia", bis 4R	à	à
1	77001	Beleuchtungssteuerungspaket für 1 Stellplatz		

# AMAYA

## Vorschläge

### Vorschlag 17



Anzahl	Art.-Nr.	Bezeichnung		
2	95083	Korpus, 1 Alurahmentür mit Blende (1R), 3 Glaseinlegeböden, 2 Konstruktionsböden, 5,5R 60B 45T	à	à
2	91476	Rückwand mit Rillenstruktur, 3,5R 60B	à	à
2	91471	Rückwand mit Rillenstruktur, 1R 60B	à	à
2	22314	Holzabdeckblatt, 10 mm, 60B 45T	à	à

Breite: 140 cm  
 Höhe: 200,8 cm  
 Tiefe: 45 cm

Zubehör:				
4	77124	Beleuchtung "Lubia", bis 6R	à	à
1	77002	Beleuchtungssteuerungspaket für 2 Stellplätze		

### Vorschlag 21



Anzahl	Art.-Nr.	Bezeichnung		
1	95083	Korpus, 1 Alurahmentür mit Blende (1R), 3 Glaseinlegeböden, 2 Konstruktionsböden, 5,5R 60B 45T		
1	91476	Rückwand mit Rillenstruktur, 3,5R 60B		
1	91471	Rückwand mit Rillenstruktur, 1R 60B		
1	22314	Holzabdeckblatt, 10 mm, 60B 45T		

Breite: 60 cm  
 Höhe: 200,8 cm  
 Tiefe: 45 cm

Zubehör:				
2	77124	Beleuchtung "Lubia", bis 6R	à	à
1	77001	Beleuchtungssteuerungspaket für 1 Stellplatz		

### Vorschlag 11



Anzahl	Art.-Nr.	Bezeichnung		
4	32115	Wange, 10 mm, 6R 35T	à	à
6	33102	Boden, 26 mm, 50B 35T	à	à
6	33101	Boden, 26 mm, 40B 35T	à	à
6	33103	Boden, 26 mm, 60B 35T	à	à

Breite: 154 cm  
 Höhe: 220,5 cm  
 Tiefe: 35 cm

# AMAYA

## Vorschläge

### Vorschlag 26



Anzahl	Art.-Nr.	Bezeichnung		
1	22327	Holzabdeckblatt, 10mm, 240 x 45 cm		
2	94765	Korpus, 1 Klappe, 1 Schubkasten, 1R 120B 45T	à	à
2	91344	Wandpaneel mit Rillenstruktur, 3R 90B	à	à
1	91408_B	seitliche Blende links für Rillenpaneel, 12 mm, mit Beleuchtung, 3R 8,5T		
1	91409_B	seitliche Blende links für Rillenpaneel, 12 mm, mit Beleuchtung, 3R 8,5T		

Breite: 240 cm  
 Höhe: 145 cm  
 Tiefe: 45 cm

Zubehör:  
 1 77001 Beleuchtungssteuerungspaket für 1 Stellplatz

### Vorschlag 27



Anzahl	Art.-Nr.	Bezeichnung		
2	22314	Holzabdeckblatt, 10 mm, 70 x 45 cm	à	à
1	94734	Korpus, 1 Tür, 1R 50B 45T		
1	95082	Korpus, 1 Alurahmentür mit Blende (1R), 3 Glaseinlegeböden, 2 Konstruktionsböden, 5,5R 50B 45T		
2	94765	Korpus, 1 Klappe, 1 Schubkasten, 1R 120B 45T	à	à
1	22327	Holzabdeckblatt, 10 mm, 240 x 45 cm		

Breite: 340 cm  
 Höhe: 200,8 cm  
 Tiefe: 45 cm

Zubehör:  
 2 77124 Beleuchtung "Lubia", bis 6R à à  
 1 77001 Beleuchtungssteuerungspaket für 1 Stellplatz

### Vorschlag 28



Anzahl	Art.-Nr.	Bezeichnung		
3	22314	Holzabdeckblatt, 10mm, 70 x 45 cm	à	à
3	95149	Korpus, 1 Alurahmentür, 1 Tür, 4R 60B 45T	à	à

Breite: 220 cm  
 Höhe: 146,8 cm  
 Tiefe: 45 cm

Zubehör:  
 6 77120 Beleuchtung "Lubia", bis 1,5R à à  
 1 77003 Beleuchtungssteuerungspaket für 3 Stellplätze

# AMAYA

## Elemente, 2/3 Raster hoch - 24 cm

Korpushöhe zzgl. Drehfüße (1,8 cm) und Abdeckblatt (1 cm)

		Breite	40 cm	50 cm	60 cm	80 cm	100 cm	120 cm	140 cm	160 cm	180 cm	
<b>1 Klappe</b> mit Gasdruckfeder  	<b>Tiefe</b>								Mittelseite			
	35 cm	<b>Art.-Nr.</b>	94700	94701	94702	94703	94704	94705	94706	94707	94708	
	45 cm	<b>Art.-Nr.</b>	94710	94711	94712	94713	94714	94715	94716	94717	94718	
<b>1 Schubkasten</b>  	<b>Tiefe</b>								140 cm	160 cm	180 cm	
	35 cm	<b>Art.-Nr.</b>	93198	93180	93182	93374	93376	93378	Mittelseite	94720	94721	94722
	45 cm	<b>Art.-Nr.</b>	93199	93181	93183	93375	93377	93379	94723	94724	94725	

## Medienelemente, 2/3 Raster hoch - 24 cm

Korpushöhe zzgl. Drehfüße (1,8 cm) und Abdeckblatt (1 cm)

		Breite	80 cm	100 cm	120 cm	140 cm
<b>1 Lochblechklappe</b> mit Gasdruckfeder  	<b>Tiefe</b>				Mittelseite	
	45 cm	<b>Art.-Nr.</b>	92043	92001	92002	92003
verk. Mittelseite hinter Lochblechklappe						

# AMAYA

## Elemente, 1 Raster hoch - 36 cm

Korpushöhe zzgl. Drehfüße (1,8 cm) und Abdeckblatt (1 cm)

<b>1 Tür</b>  	Tiefe	Breite	40 cm	50 cm	60 cm							
		Art.-Nr.	94730	94731	94732							
	35 cm											
		Art.-Nr.	94733	94734	94735							
	45 cm											
Türanschlag links oder rechts angeben.												
<b>1 Großraum- schubkasten</b>  	Tiefe	Breite	40 cm	50 cm	60 cm	80 cm	100 cm	120 cm				
		Art.-Nr.	94740	94741	92410	92412	92414	92416				
	35 cm											
		Art.-Nr.	94742	94743	92411	92413	92415	92417				
	45 cm											
<b>2 Schubkästen</b>  	Tiefe	Breite	40 cm	50 cm	60 cm	80 cm	100 cm	120 cm	140 cm			
		Art.-Nr.	93288	92438	92430	92432	92434	92436	Mittelseite	94744		
	35 cm											
		Art.-Nr.	93289	92439	92431	92433	92435	92437	94745			
	45 cm											
<b>1 Klappe mit Gasdruckfeder 1 Schubkasten</b>  	Tiefe	Breite	40 cm	50 cm	60 cm	80 cm	100 cm	120 cm	140 cm			
		Art.-Nr.	94750	94751	94752	94753	Mittelseite hinter Klappe	94754	94755	Mittelseite	94756	
	35 cm											
		Art.-Nr.	94760	94761	94762	94763	94764	94765	94766			
	45 cm											
<b>1 Klappe mit Gasdruckfeder</b>  	Tiefe	Breite	40 cm	50 cm	60 cm	80 cm	100 cm	120 cm	140 cm	160 cm	180 cm	
		Art.-Nr.	94770	94771	92400	92402	92404	92406	Mittelseite	92408	92496	94772
	35 cm											
		Art.-Nr.	94773	94774	92401	92403	92405	92407	92409	92497	94775	
	45 cm											

# AMAYA

## Medienelemente, 1 Raster hoch - 36 cm

Korpshöhe zzgl. Drehfüße (1,8 cm) und Abdeckblatt (1 cm)

<b>1 Lochblechklappe</b> <b>1 Klappe</b> mit Gasdruckfeder  	Tiefe	Breite	80 cm	100 cm	120 cm	140 cm
	45 cm	Art.-Nr.	92048	92050	92051	92052
verk. Mittelseite hinter Lochblechklappe Mittelseite hinter Klappe						
<b>1 Lochblechklappe</b> mit Gasdruckfeder <b>1 verkürzter Schubkasten</b>  	Tiefe	Breite	80 cm	100 cm	120 cm	140 cm
	45 cm	Art.-Nr.	92049	92040	92041	92042
verk. Mittelseite hinter Lochblechklappe 2-teiliger Schubkasten						

# AMAYA

## Elemente, 1 1/3 Raster hoch - 48 cm

Korpushöhe zzgl. Drehfüße (1,8 cm) und Abdeckblatt (1 cm)

<b>1 Tür</b>  	Tiefe	Breite	40 cm	50 cm	60 cm				
		Art.-Nr.	94780	94781	94782				
	35 cm	Art.-Nr.	40 cm	50 cm	60 cm				
			45 cm	94783	94784	94785			
Türanschlag links oder rechts angeben.									
<b>2 Schubkästen</b>  	Tiefe	Breite	40 cm	50 cm	60 cm	80 cm	100 cm	120 cm	140 cm Mittelseite
		Art.-Nr.	94790	94791	94792	94793	94794	94795	94796
	35 cm	Art.-Nr.	40 cm	50 cm	60 cm	80 cm	100 cm	120 cm	140 cm
			45 cm	94797	94798	93244	93246	93247	93248
<b>1 Klappe</b>  <b>1 Schubkasten</b>  	Tiefe	Breite	40 cm	50 cm	60 cm	80 cm	100 cm	120 cm	140 cm Mittelseite
		Art.-Nr.	95130	95131	95132	95133	95134	95135	95136
	35 cm	Art.-Nr.	40 cm	50 cm	60 cm	80 cm	100 cm	120 cm	140 cm
			45 cm	95137	95138	95139	95140	95141	95142

## Medienelemente, 1 1/3 Raster hoch - 48 cm

Korpushöhe zzgl. Drehfüße (1,8 cm) und Abdeckblatt (1 cm)

<b>1 Lochblechklappe</b> <b>1 Klappe</b> mit Gasdruckfeder  	Tiefe	Breite	80 cm	100 cm	120 cm	140 cm
		Art.-Nr.	92121	92122	92123	92124
	45 cm	Mittelseite				
verk. Mittelseite hinter Lochblechklappe Mittelseite hinter Klappe						
<b>1 Lochblechklappe</b> mit Gasdruckfeder <b>1 verkürzter Schubkasten</b>  	Tiefe	Breite	80 cm	100 cm	120 cm	140 cm
		Art.-Nr.	92119	92116	92117	92118
	45 cm	Mittelseite				
verk. Mittelseite hinter Lochblechklappe						

Alle Elemente bis 4 Raster sind auch wandhängend lieferbar.

# AMAYA

## Elemente, 1,5 Raster hoch - 54 cm

Korpshöhe zzgl. Drehfüße (1,8 cm) und Abdeckblatt (1 cm)

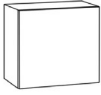
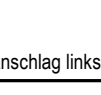
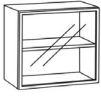
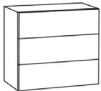
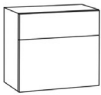
<b>1 Tür</b> mit 1 Einlegeboden 	<b>Tiefe</b>	<b>Breite</b>	40 cm	50 cm	60 cm	80 cm	100 cm	120 cm
	35 cm	<b>Art.-Nr.</b>	<b>92440</b>	<b>92442</b>	<b>92444</b>	<b>94800</b>	Mittelseite und 2 Türen <b>92446</b>	<b>92448</b>
Türanschlag links oder rechts angeben.	<b>Art.-Nr.</b>	<b>92441</b>	<b>92443</b>	<b>92445</b>	<b>94801</b>	<b>92447</b>	<b>92449</b>	
	45 cm							
<b>1 Alurahmentür / Glas</b> mit 1 Glaseinlegeboden  Alurahmen (2 cm) farbig lackiert	<b>Tiefe</b>	<b>Breite</b>	40 cm	50 cm	60 cm	80 cm	100 cm	120 cm
	35 cm	<b>Art.-Nr.</b>	<b>93250</b>	<b>93252</b>	<b>93254</b>	<b>94802</b>	Mittelseite und 2 Türen <b>93256</b>	<b>93258</b>
Türanschlag links oder rechts angeben.	<b>Art.-Nr.</b>	<b>93251</b>	<b>93253</b>	<b>93255</b>	<b>94803</b>	<b>93257</b>	<b>93259</b>	
	45 cm							
<b>1 Schubkasten</b> <b>1 Großraumschubkasten</b> 	<b>Tiefe</b>	<b>Breite</b>	40 cm	50 cm	60 cm	80 cm	100 cm	120 cm
	35 cm	<b>Art.-Nr.</b>	<b>94804</b>	<b>92460</b>	<b>92462</b>	<b>92464</b>	<b>92466</b>	<b>92468</b>
	<b>Art.-Nr.</b>	<b>94805</b>	<b>92461</b>	<b>92463</b>	<b>92465</b>	<b>92467</b>	<b>92469</b>	
	45 cm							
<b>3 Schubkästen</b> 	<b>Tiefe</b>	<b>Breite</b>	40 cm	50 cm	60 cm	80 cm	100 cm	120 cm
	35 cm	<b>Art.-Nr.</b>	<b>92494</b>	<b>92470</b>	<b>92472</b>	<b>92474</b>	<b>92476</b>	<b>92478</b>
	<b>Art.-Nr.</b>	<b>92495</b>	<b>92471</b>	<b>92473</b>	<b>92475</b>	<b>92477</b>	<b>92479</b>	
	45 cm							
<b>1 Schubkasten</b> <b>1 Klappe</b> mit Gasdruckfeder 	<b>Tiefe</b>	<b>Breite</b>	40 cm	50 cm	60 cm	80 cm	100 cm	120 cm
	35 cm	<b>Art.-Nr.</b>	<b>94806</b>	<b>93140</b>	<b>93142</b>	<b>93144</b>	Mittelseite hinter Klappe <b>93146</b>	<b>93148</b>
	<b>Art.-Nr.</b>	<b>94807</b>	<b>93141</b>	<b>93143</b>	<b>93145</b>	<b>93147</b>	<b>93149</b>	
	45 cm							

# AMAYA

## Medienelemente, 1,5 Raster hoch - 54 cm

Korpushöhe zzgl. Drehfüße (1,8 cm) und Abdeckblatt (1 cm)

<p><b>1 Lochblechklappe</b> <b>1 Klappe</b> mit Gasdruckfeder mit 2 Einlegeböden</p>  <p>verk. Mittelseite hinter Lochblechklappe Mittelseite hinter Klappe</p>	<p>Tiefe</p> <p>45 cm</p>	<p>Breite</p> <p>80 cm</p> <p>Art.-Nr.</p> <p>92089</p>	<p>100 cm</p> <p>120 cm</p> <p>Mittelseite</p> <p>92090</p> <p>92091</p>
<p><b>1 Lochblechklappe</b> mit Gasdruckfeder</p> <p><b>1 verkürzter Großraumschubkasten</b></p>  <p>verk. Mittelseite hinter Lochblechklappe</p>	<p>Tiefe</p> <p>45 cm</p>	<p>Breite</p> <p>80 cm</p> <p>Art.-Nr.</p> <p>92086</p>	<p>100 cm</p> <p>120 cm</p> <p>Mittelseite</p> <p>92080</p> <p>92081</p>

# AMAYA

## Elemente, 2 Raster hoch - 72 cm

Korpshöhe zzgl. Drehfüße (1,8 cm) und Abdeckblatt (1 cm)

<b>1 Tür</b> mit 1 Einlegeboden 	Tiefe	Breite	40 cm	50 cm	60 cm	80 cm	100 cm	120 cm
	35 cm	Art.-Nr.	92500	92502	92504	94810	2 Türen Mittelseite und 2 Türen	92506
mit 2 Einlegeböden 	45 cm	Art.-Nr.	92501	92503	92505	94811	92507	92509
	Türanschlag links oder rechts angeben.							
<b>1 Tür gestiftet</b> 	Tiefe	Breite	40 cm	50 cm	60 cm	80 cm	100 cm	120 cm
	35 cm	Art.-Nr.	94830	94831	94832	94833	2 Türen Mittelseite und 2 Türen	94834
mit 2 Einlegeböden 	45 cm	Art.-Nr.	94840	94841	94842	94843	94844	94845
	Türanschlag links oder rechts angeben.							
<b>1 Alurahmentür mit Blende</b> mit 2 Konstruktionsböden 	Tiefe	Breite	40 cm	50 cm	60 cm	80 cm	100 cm	120 cm
	35 cm	Art.-Nr.	94850	94851	94852	94853	2 Türen Mittelseite und 2 Türen	94854
mit 2 Konstruktionsböden 	45 cm	Art.-Nr.	94860	94861	94862	94863	94864	94865
	Türanschlag links oder rechts angeben.							
<b>1 Alurahmentür mit Blende</b> <b>NEU</b> mit 2 Konstruktionsböden 	Tiefe	Breite	40 cm	50 cm	60 cm	80 cm	100 cm	120 cm
	35 cm	Art.-Nr.	95150	95151	95152	95153	Mittelseite hinter 2 Türen	95154
mit 2 Konstruktionsböden 	45 cm	Art.-Nr.	95156	95157	95158	95159	95160	95161
	Türanschlag links oder rechts angeben.							

# AMAYA

## Elemente, 2 Raster hoch - 72 cm

Korpshöhe zzgl. Drehfüße (1,8 cm) und Abdeckblatt (1 cm)

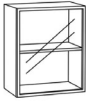
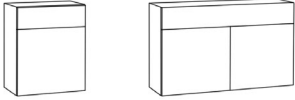
<b>1 Alurahmentür / Glas</b>		<b>Tiefe</b>	<b>Breite</b>	40 cm	50 cm	60 cm	80 cm	100 cm	120 cm
mit 1 Glaseinlegeboden			<b>Art.-Nr.</b>	<b>93260</b>	<b>93262</b>	<b>93264</b>	<b>94812</b>	Mittelseite und 2 Türen	
		35 cm						<b>93266</b>	<b>93268</b>
			<b>Art.-Nr.</b>	<b>93261</b>	<b>93263</b>	<b>93265</b>	<b>94813</b>	<b>93267</b>	<b>93269</b>
		45 cm							
Türanschlag links oder rechts angeben.									
<b>1 Schubkasten</b>		<b>Tiefe</b>	<b>Breite</b>	40 cm	50 cm	60 cm	80 cm	100 cm	120 cm
<b>1 Tür</b>			<b>Art.-Nr.</b>	<b>94814</b>	<b>92520</b>	<b>92522</b>	<b>93486</b>	Mittelseite hinter 2 Türen	
mit 1 Einlegeboden		35 cm						<b>92524</b>	<b>92526</b>
			<b>Art.-Nr.</b>	<b>94815</b>	<b>92521</b>	<b>92523</b>	<b>93496</b>	<b>92525</b>	<b>92527</b>
		45 cm							
(durchgehender Schubkasten) Türanschlag links oder rechts angeben.									

# AMAYA

## Elemente, 2 Raster hoch - 72 cm



Korpshöhe zzgl. Drehfüße (1,8 cm) und Abdeckblatt (1 cm)

<b>2 Schubkästen</b> <b>1 Großraumschubkasten</b>	Tiefe	Breite	40 cm	50 cm	60 cm	80 cm	100 cm	120 cm
		Art.-Nr.	94816	92530	92532	92534	92536	92538
	35 cm							
	Art.-Nr.	94817	92531	92533	92535	92537	92539	
<b>3 Schubkästen</b> 3x 2/3 Raster	Tiefe	Breite	40 cm	50 cm	60 cm	80 cm	100 cm	120 cm
		Art.-Nr.	94818	92540	92542	92544	92546	92548
	35 cm							
	Art.-Nr.	94819	92541	92543	92545	92547	92549	
<b>4 Schubkästen</b>	Tiefe	Breite	40 cm	50 cm	60 cm	80 cm	100 cm	120 cm
		Art.-Nr.	94820	92550	92552	92554	92556	92558
	35 cm							
	Art.-Nr.	94821	92551	92553	92555	92557	92559	
<b>1 Klappe</b> mit Gasdruckfeder <b>1 Großraumschubkasten</b>	Tiefe	Breite	40 cm	50 cm	60 cm	80 cm	100 cm	120 cm
		Art.-Nr.	94822	93030	93032	93034	Mittelseite hinter Klappe 93036	93038
	35 cm							
	Art.-Nr.	94823	93031	93033	93035	93037	93039	
	45 cm							

# AMAYA

## Elemente, 2,5 Raster hoch - 90 cm

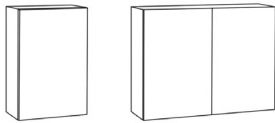
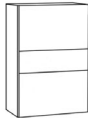
Korpushöhe zzgl. Drehfüße (1,8 cm) und Abdeckblatt (1 cm)

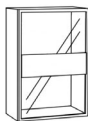
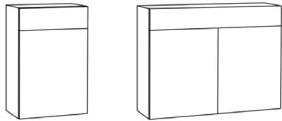
<b>1 Tür</b> mit 2 Einlegeböden  	<b>Tiefe</b>  35 cm  45 cm	<b>Breite</b> 40 cm 50 cm 60 cm 80 cm	<b>Art.-Nr.</b> 92560 92562 92564 93516	<b>Art.-Nr.</b> 92561 92563 92565 93526	<b>Art.-Nr.</b> 92567 92569
		<b>Breite</b> 100 cm 120 cm	<b>Art.-Nr.</b> 92566 92568	<b>Art.-Nr.</b> 92567 92569	<b>Art.-Nr.</b> 92567 92569
Türanschlag links oder rechts angeben.					
<b>1 Tür gestiftet</b> mit 2 Einlegeböden  	<b>Tiefe</b>  35 cm  45 cm	<b>Breite</b> 40 cm 50 cm 60 cm 80 cm	<b>Art.-Nr.</b> 94870 94871 94872 94873	<b>Art.-Nr.</b> 94880 94881 94882 94883	<b>Art.-Nr.</b> 94884 94885
		<b>Breite</b> 100 cm 120 cm	<b>Art.-Nr.</b> 94874 94875	<b>Art.-Nr.</b> 94884 94885	<b>Art.-Nr.</b> 94884 94885
Türanschlag links oder rechts angeben.					
<b>1 Alurahmentür</b> mit 2 Glaseinlegeböden  	<b>Tiefe</b>  35 cm  45 cm	<b>Breite</b> 40 cm 50 cm 60 cm 80 cm	<b>Art.-Nr.</b> 94890 94891 94892 94893	<b>Art.-Nr.</b> 94900 94901 94902 94903	<b>Art.-Nr.</b> 94904 94905
		<b>Breite</b> 100 cm 120 cm	<b>Art.-Nr.</b> 94894 94895	<b>Art.-Nr.</b> 94904 94905	<b>Art.-Nr.</b> 94904 94905
Türanschlag links oder rechts angeben.					
<b>1 Alurahmentür mit Blende</b> mit 2 Konstruktionsböden  	<b>Tiefe</b>  35 cm  45 cm	<b>Breite</b> 40 cm 50 cm 60 cm 80 cm	<b>Art.-Nr.</b> 94910 94911 94912 94913	<b>Art.-Nr.</b> 94920 94921 94922 94923	<b>Art.-Nr.</b> 94924 94925
		<b>Breite</b> 100 cm 120 cm	<b>Art.-Nr.</b> 94914 94915	<b>Art.-Nr.</b> 94924 94925	<b>Art.-Nr.</b> 94924 94925
Türanschlag links oder rechts angeben.					
<b>1 Schubkasten</b> <b>1 Tür</b> mit 1 Einlegeboden  	<b>Tiefe</b>  35 cm  45 cm	<b>Breite</b> 40 cm 50 cm 60 cm 80 cm	<b>Art.-Nr.</b> 94824 92570 92572 94828	<b>Art.-Nr.</b> 94825 92571 92573 94829	<b>Art.-Nr.</b> 92574 92576
		<b>Breite</b> 100 cm 120 cm	<b>Art.-Nr.</b> 92574 92576	<b>Art.-Nr.</b> 92575 92577	<b>Art.-Nr.</b> 92575 92577
(durchgehender Schubkasten) Türanschlag links oder rechts angeben.					

# AMAYA

## Elemente, 2,5 Raster hoch - 90 cm

Korpshöhe zzgl. Drehfüße (1,8 cm) und Abdeckblatt (1 cm)

<b>1 Schubkasten</b> <b>2 Großraumschubkästen</b>	Tiefe	Breite	40 cm	50 cm	60 cm	80 cm	100 cm	120 cm
		Art.-Nr.	94826	92590	92592	92594	92596	92598
	35 cm							
	45 cm	Art.-Nr.	94827	92591	92593	92595	92597	92599
<b>5 Schubkästen</b>	Tiefe	Breite	40 cm	50 cm	60 cm	80 cm	100 cm	120 cm
		Art.-Nr.	93106	93000	93002	93004	93006	93116
	35 cm							
	45 cm	Art.-Nr.	93107	93001	93003	93005	93007	93117
<b>1 Klappe</b> mit Gasdruckfeder <b>1 Schubkasten</b> <b>1 Großraumschubkasten</b>	Tiefe	Breite	40 cm	50 cm	60 cm	80 cm	100 cm	120 cm
		Art.-Nr.	94930	94931	94932	94933	Mittelseite hinter Klappe 94934	Mittelseite hinter Klappe 94935
	35 cm							
	45 cm	Art.-Nr.	94940	94941	94942	94943	94944	94945
(durchgehender Schubkasten)								
<b>1 Schubkasten</b> <b>1 Klappe</b> mit Gasdruckfeder <b>1 Großraumschubkasten</b>	Tiefe	Breite	40 cm	50 cm	60 cm	80 cm	100 cm	120 cm
		Art.-Nr.	94950	94951	94952	94953	Mittelseite hinter Klappe 94954	Mittelseite hinter Klappe 94955
	35 cm							
	45 cm	Art.-Nr.	94960	94961	94962	94963	94964	94965

# AMAYA

## Elemente, 3 Raster hoch - 108 cm

Korpshöhe zzgl. Drehfüße (1,8 cm) und Abdeckblatt (1 cm)

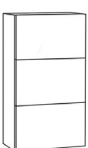
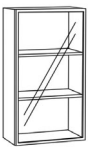
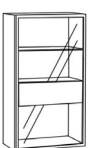
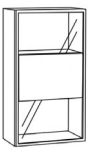
<b>1 Tür</b> mit 2 Einlegeböden  	Tiefe	Breite	40 cm	50 cm	60 cm	80 cm	100 cm	120 cm
	35 cm	Art.-Nr.	92600	92602	92604	93616	2 Türen 92606	Mittelseite und 2 Türen 92608
	45 cm	Art.-Nr.	92601	92603	92605	93626	92607	92609
	Türanschlag links oder rechts angeben.							
<b>1 Tür gestiftet</b> mit 2 Einlegeböden  	Tiefe	Breite	40 cm	50 cm	60 cm	80 cm	100 cm	120 cm
	35 cm	Art.-Nr.	94970	94971	94972	94973	2 Türen 94974	Mittelseite und 2 Türen 94975
	45 cm	Art.-Nr.	94980	94981	94982	94983	94984	94985
	Türanschlag links oder rechts angeben.							
<b>1 Alurahmentür / Glas</b> mit 2 Glaseinlegeböden   Alurahmen (2 cm) farbig lackiert	Tiefe	Breite	40 cm	50 cm	60 cm	80 cm	100 cm	120 cm
	35 cm	Art.-Nr.	93270	93272	93274	93286	2 Türen 93276	Mittelseite und 2 Türen 93278
	45 cm	Art.-Nr.	93271	93273	93275	93287	93277	93279
	Türanschlag links oder rechts angeben.							
<b>1 Alurahmentür mit Blende</b> mit 2 Konstruktionsböden und 1 Glaseinlegeboden   Alurahmen (2 cm) farbig lackiert 0,5 Raster	Tiefe	Breite	40 cm	50 cm	60 cm	80 cm	100 cm	120 cm
	35 cm	Art.-Nr.	95000	95001	95002	95003	2 Türen 95004	Mittelseite und 2 Türen 95005
	45 cm	Art.-Nr.	95010	95011	95012	95013	95014	95015
	Türanschlag links oder rechts angeben.							
<b>1 Alurahmentür mit Blende</b> mit 2 Konstruktionsböden   1 Raster Alurahmen (2 cm) farbig lackiert	Tiefe	Breite	40 cm	50 cm	60 cm	80 cm	100 cm	120 cm
	35 cm	Art.-Nr.	95020	95021	95022	95023	2 Türen 95024	Mittelseite und 2 Türen 95025
	45 cm	Art.-Nr.	95030	95031	95032	95033	95034	95035
	Türanschlag links oder rechts angeben.							

# AMAYA

## Elemente, 3 Raster hoch - 108 cm

Korpshöhe zzgl. Drehfüße (1,8 cm) und Abdeckblatt (1 cm)

<b>2 Schubkästen</b> <b>1 Tür</b> mit 1 Einlegeboden 	Tiefe	Breite	40 cm	50 cm	60 cm	80 cm	100 cm
	35 cm	Art.-Nr.	92656	92624	92626	93636	Mittelseite hinter 2 Türen 93637
Türanschlag links oder rechts angeben.	45 cm	Art.-Nr.	92657	92625	92627	93646	93647
<b>2 Schubkästen</b> <b>2 Großraum-</b> <b>schubkästen</b> 	Tiefe	Breite	40 cm	50 cm	60 cm	80 cm	100 cm
	35 cm	Art.-Nr.	92666	92630	92632	92676	92677
Türanschlag links oder rechts angeben.	45 cm	Art.-Nr.	92667	92631	92633	92678	92679

## Elemente, 3,5 Raster hoch - 126 cm

Korpshöhe zzgl. Drehfüße (1,8 cm) und Abdeckblatt (1 cm)

<b>1 Tür</b> mit 3 Einlegeböden 	Tiefe	Breite	40 cm	50 cm	60 cm	
	35 cm	Art.-Nr.	93050	93052	93054	
Türanschlag links oder rechts angeben.	45 cm	Art.-Nr.	93051	93053	93055	
<b>1 Tür gestiftet</b> mit 3 Einlegeböden 	Tiefe	Breite	40 cm	50 cm	60 cm	
	35 cm	Art.-Nr.	95040	95041	95042	
Türanschlag links oder rechts angeben.	45 cm	Art.-Nr.	95043	95044	95045	
<b>1 Alurahmentür</b> <b>mit Blende</b> mit 1 Glaseinlegeboden 2 Konstruktionsböden 	Tiefe	Breite	40 cm	50 cm	60 cm	
	35 cm	Art.-Nr.	95050	95051	95052	
Türanschlag links oder rechts angeben.	45 cm	Art.-Nr.	95053	95054	95055	
<b>1 Alurahmentür/Glas</b> mit 3 Glaseinlegeböden 	Tiefe	Breite	40 cm	50 cm	60 cm	
	35 cm	Art.-Nr.	93280	93282	93284	
Türanschlag links oder rechts angeben.	45 cm	Art.-Nr.	93281	93283	93285	

Alle Elemente bis 4 Raster sind auch wandhängend lieferbar.

# AMAYA

## Elemente, 4 Raster hoch - 144 cm

Korpshöhe zzgl. Drehfüße (1,8 cm) und Abdeckblatt (1 cm)

<b>1 Tür</b> mit 3 Einlegeböden					
	Tiefe	Breite	40 cm	50 cm	60 cm
		Art.-Nr.	92640	92642	92644
	35 cm				
		Art.-Nr.	92641	92643	92645
	45 cm				
Türanschlag links oder rechts angeben.					
<b>1 Tür gestiftet</b> mit 3 Einlegeböden					
	Tiefe	Breite	40 cm	50 cm	60 cm
		Art.-Nr.	95060	95061	95062
	35 cm				
		Art.-Nr.	95063	95064	95065
	45 cm				
Türanschlag links oder rechts angeben.					
<b>1 Alurahmentür / Glas</b> mit 2 Glaseinlegeböden 1 Konstruktionsboden					
 <p>Alurahmen (2 cm) farbig lackiert</p>	Tiefe	Breite	40 cm	50 cm	60 cm
		Art.-Nr.	93290	93292	93294
	35 cm				
		Art.-Nr.	93291	93293	93295
	45 cm				
Türanschlag links oder rechts angeben.					
<b>1 Alurahmentür mit Blende</b> mit 1 Glaseinlegeboden 2 Konstruktionsböden					
 <p>Alurahmen (2 cm) farbig lackiert</p> <p>1 Raster</p>	Tiefe	Breite	40 cm	50 cm	60 cm
		Art.-Nr.	95070	95071	95072
	35 cm				
		Art.-Nr.	95073	95074	95075
	45 cm				
Türanschlag links oder rechts angeben.					
<b>1 Alurahmentür / Glas</b> <b>NEU</b> <b>1 Tür</b> mit 1 Glaseinlegeboden 2 Einlegeböden 1 Konstruktionsboden Alurahmen (2 cm) farbig lackiert					
	Tiefe	Breite	40 cm	50 cm	60 cm
		Art.-Nr.	95144	95145	95146
	1,5R 35 cm				
		Art.-Nr.	95147	95148	95149
	2,5R 45 cm				
Türanschlag links oder rechts angeben.					

# AMAYA

## Elemente, 5,5 Raster hoch - 198 cm

Korpshöhe zzgl. Drehfüße (1,8 cm) und Abdeckblatt (1 cm)

<p><b>1 Tür</b> innen: 1 Konstruktionsboden 4 Einlegeböden</p> 	<p>Tiefe</p> <p>35 cm</p> <p>45 cm</p>	<p>Breite</p> <p>Art.-Nr.</p> <p>Art.-Nr.</p>	<p>40 cm <b>NEU</b></p> <p>95086</p> <p>95087</p>	<p>50 cm</p> <p>92902</p> <p>92903</p>	<p>60 cm</p> <p>92904</p> <p>92905</p>
<p><b>1 Alurahmentür / Glas mit Blende</b> mit 3 Glaseinlegeböden 2 Konstruktionsböden</p> <p>Alurahmen (2 cm) farbig lackiert</p>  <p>3,5R</p> <p>1R</p> <p>1R</p>	<p>Tiefe</p> <p>35 cm</p> <p>45 cm</p>	<p>Breite</p> <p>Art.-Nr.</p> <p>Art.-Nr.</p>	<p>50 cm</p> <p>95080</p> <p>95082</p>	<p>60 cm</p> <p>95081</p> <p>95083</p>	<p>Türanschlag links oder rechts angeben.</p>
<p><b>1 Alurahmentür / Glas 1 Tür</b> mit 3 Glaseinlegeböden 1 Einlegeboden 1 Konstruktionsboden</p> <p>Alurahmen (2 cm) farbig lackiert</p>  <p>3,5R</p> <p>2R</p>	<p>Tiefe</p> <p>35 cm</p> <p>45 cm</p>	<p>Breite</p> <p>Art.-Nr.</p> <p>Art.-Nr.</p>	<p>50 cm</p> <p>93136</p> <p>93137</p>	<p>60 cm</p> <p>93138</p> <p>93139</p>	<p>Türanschlag links oder rechts angeben.</p>
<p><b>1 Alurahmentür / Glas 1 Tür</b> mit 1 Glaseinlegeboden 3 Einlegeböden 1 Konstruktionsboden</p> <p>Alurahmen (2 cm) farbig lackiert</p>  <p>2R</p> <p>3,5R</p>	<p>Tiefe</p> <p>35 cm</p> <p>45 cm</p>	<p>Breite</p> <p>Art.-Nr.</p> <p>Art.-Nr.</p>	<p>50 cm</p> <p>95090</p> <p>95092</p>	<p>60 cm</p> <p>95091</p> <p>95093</p>	<p>Türanschlag links oder rechts angeben.</p>
<p><b>1 Alurahmentür / Glas 4 Schubkästen</b> mit 3 Glaseinlegeböden 1 Konstruktionsboden</p> <p>Alurahmen (2 cm) farbig lackiert</p>  <p>3,5R</p> <p>2R</p>	<p>Tiefe</p> <p>35 cm</p> <p>45 cm</p>	<p>Breite</p> <p>Art.-Nr.</p> <p>Art.-Nr.</p>	<p>50 cm</p> <p>93194</p> <p>93195</p>	<p>60 cm</p> <p>93196</p> <p>93197</p>	<p>Türanschlag links oder rechts angeben.</p>

# AMAYA

## Element, 165 cm hoch

**Barschrank** Gehrungskorpus

2 Türen

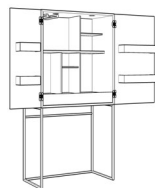
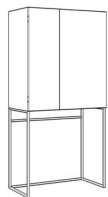

Tiefe  
45 cm

**Breite** 80 cm

**Art.-Nr.** 70121

mit Inneneinteilung, Stauraum in Türen, ausziehbare Arbeitsfläche mit Kunstlederboden schwarz und Spiegeltürwand, 90 cm hoch inkl. LED-Beleuchtung "Nubio" mit Sensorschaltung (EEK: F), Trafo (18 Watt), 8-fach Verteilermodul und Rahmengestell, pulverbeschichtet schwarz, 75 cm hoch

# AMAYA

## Hänge- / Aufsatzregale mit Rückwand - Korpusstärke 10 mm

Planbar als Hänge- oder Stapелеlement. Sockelplatte mit Höhenverstellern oder Drehfüßen möglich, keine andere Sockelvariante.

Höhe	Breite	Tiefe 24,7 cm			Tiefe 34,7 cm			Tiefe 44,7 cm		
		20 cm	30 cm	40 cm	20 cm	30 cm	40 cm	20 cm	30 cm	40 cm
1 Raster 36 cm hoch	Art.-Nr.	12665	12453	12671	12600	12606	12601	12617	12464	12611
1 1/3 Raster 48 cm hoch	Art.-Nr.	12636	12454	12637	12609	12621	12638	12610	12465	12639
2 Raster 72 cm hoch	Art.-Nr.	12666	12455	12672	12603	12620	12622	12618	12466	12612
2,5 Raster 90 cm hoch	Art.-Nr.	12676	12456	12677	12607	12629	12608	12614	12467	12616
3 Raster 108 cm hoch	Art.-Nr.	12667	12457	12673	12683	12686	12623	12619	12468	12613
4 Raster 144 cm hoch	Art.-Nr.	12668	12450	12674	12684	12687	12624	12696	12452	12697
5 Raster 180 cm hoch	Art.-Nr.	12669	12458	12675	12685	12688	12689			

Breiten- / Höhenkürzung Art.-Nr. 27709

Ab 1 1/3 Raster Höhe ist jeweils im Raster ein fest montierter Konstruktionsboden.

Bei der Breite 80 cm ist mittig eine fest montierte Mittelseite. Aufhängung mit Keilleiste.

**Höhe 36 cm - 1 Raster**



10 - 10

Breite	20 cm
Art.-Nr.	12442 li
Tiefe	Art.-Nr. 12443 re
	34,7 cm
	Art.-Nr. 12444 li
	Art.-Nr. 12445 re
	44,7 cm

Abb. links

**Höhe 36 cm - 1 Raster**



Breite	40 cm
Tiefe	Art.-Nr. 12446
	34,7 cm
	Art.-Nr. 12447
	44,7 cm

**Höhe 36 cm - 1 Raster**  
1 Mittelseite



30 - 30  
40 - 40

Breite	60 cm	80 cm
Art.-Nr.	12440	12602
Tiefe	34,7 cm	
	Art.-Nr. 12441	
	44,7 cm	

**Höhe 72 cm - 2 Raster**



20 - 20 - 20

Breite	60 cm
Tiefe	Art.-Nr. 12625
	34,7 cm
	Art.-Nr. 12615
	44,7 cm

**Höhe 90 cm - 2,5 Raster**



35 - 35

Breite	70 cm
Art.-Nr.	12627
Tiefe	34,7 cm
	Art.-Nr. 12628
	44,7 cm

**Höhe 108 cm - 3 Raster**



15 - 25

Breite	40 cm
Tiefe	Art.-Nr. 12408 li
	Art.-Nr. 12409 re
	34,7 cm
	Art.-Nr. 12410 li
	Art.-Nr. 12411 re
	44,7 cm

# AMAYA

## Hänge- / Aufsatzregale mit Rückwand - Korpusstärke 10 mm

Planbar als Hänge- oder Stapелеlement. Sockelplatte mit Höhenverstellern oder Drehfüßen möglich, keine andere Sockelvariante.

Höhe 18 cm - 0,5 Raster							
		20 - 20 - 20	40 - 40	60 - 40	60 - 60	40 - 40 - 40	
<b>Breite</b>		60 cm	60 cm	80 cm	100 cm *	120 cm	120 cm
<b>Art.-Nr.</b>		12640	12644	12437	12678	12646	12647
<b>Tiefe</b>							
24,7 cm	<b>Art.-Nr.</b>	12658	12656	12438	12679	12659	12634
<b>Tiefe</b>							
34,7 cm	<b>Art.-Nr.</b>	12660	12657	12439	12661	12662	12632
<b>Tiefe</b>							
44,7 cm							

Andere Aufteilung auf Anfrage. \* Auch spiegelverkehrt möglich.

Höhe 18 cm - 0,5 Raster					
		30 - 60 - 30	20 - 40 - 20 - 40	40 - 20 - 40 - 20 - 40	20 - 40 - 20 - 40 - 20 - 40
<b>Breite</b>		120 cm	120 cm *	160 cm	180 cm *
<b>Art.-Nr.</b>		12648	12670	12663	12664
<b>Tiefe</b>					
24,7 cm	<b>Art.-Nr.</b>	12652	12680	12681	12682
<b>Tiefe</b>					
34,7 cm	<b>Art.-Nr.</b>	12654	12693		
<b>Tiefe</b>					
44,7 cm					

Andere Aufteilung auf Anfrage. \* Auch spiegelverkehrt möglich.

Höhe 24 cm - 2/3 Raster						
		33 - 33 - 33	60 - 60	20 - 40 - 20 - 40	40 - 20 - 40 - 20 - 40	20 - 40 - 20 - 40 - 20 - 40
<b>Breite</b>		100 cm	120 cm	120 cm *	160 cm	180 cm *
<b>Art.-Nr.</b>		12420	12421	12422	12423	12424
<b>Tiefe</b>						
24,7 cm	<b>Art.-Nr.</b>	12430	12691	12432	12433	12434
<b>Tiefe</b>						
34,7 cm	<b>Art.-Nr.</b>	12649	12692	<b>NEU</b> 12435		
<b>Tiefe</b>						
44,7 cm						

Andere Aufteilung auf Anfrage. \* Auch spiegelverkehrt möglich.

# AMAYA

## Wandpaneele mit Rillenstruktur

Gesamttiefe 4,9 cm  
3 cm Wandabstand

Schattenfuge mit schwarzer Leiste, Befestigung mit Keilleisten

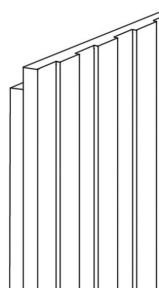

Höhe	Breite	20 cm	30 cm	60 cm	70 cm	90 cm	100 cm
2/3 Raster 24 cm hoch	Art.-Nr.	91300	91310	91320	91330	91340	91350
1 Raster 36 cm hoch	Art.-Nr.	91301	91311	91321	91331	91341	91351
2 Raster 72 cm hoch	Art.-Nr.	91302	91312	91322	91332	91342	91352
2,5 Raster 90 cm hoch	Art.-Nr.	91303	91313	91323	91333	91343	91353
3 Raster 108 cm hoch	Art.-Nr.	91304	91314	91324	91334	91344	91354
3,5 Raster 126 cm hoch	Art.-Nr.	91305	91315	91325	91335		
4 Raster 144 cm hoch	Art.-Nr.	91306	91316	91326	91336		
4,5 Raster 162 cm hoch	Art.-Nr.	91307	91317	91327	91337		
5 Raster 180 cm hoch	Art.-Nr.	91308	91318	91328	91338		
5,5 Raster 198 cm hoch	Art.-Nr.	91309	91319	91329	91339		
6 Raster 216 cm hoch	Art.-Nr.	91370	91371	91372	91373		

Höhen- / Breitenkürzung Art.-Nr. 27741

TV-Vorbereitung siehe Zubehör.

### Rillen nicht möglich bei:

Hochglanzlackierung, Ethno Eiche, Eiche milk astig, Eiche canyon astig, Kirschbaum brazil, Kernbuche

## seitliche Blende

für Rillenpaneele mit Beleuchtung "Lubia" inkl. LED-Band

12 mm stark  
Tiefe 8,5 cm

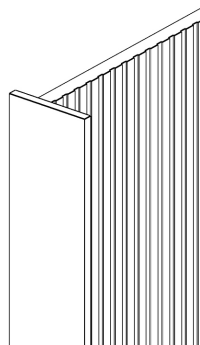

Höhe	Breite	ohne Beleuchtung		mit Beleuchtung		Höhe	Breite	ohne Beleuchtung		mit Beleuchtung	
		Art.-Nr.	li	Art.-Nr.	li			Art.-Nr.	li	Art.-Nr.	li
2/3 Raster 24 cm hoch		Art.-Nr.	91400	li	91400_B	4 Raster 144 cm hoch		Art.-Nr.	91412	li	91412_B
		Art.-Nr.	91401	re	91401_B			Art.-Nr.	91413	re	91413_B
1 Raster 36 cm hoch		Art.-Nr.	91402	li	91402_B	4,5 Raster 162 cm hoch		Art.-Nr.	91414	li	91414_B
		Art.-Nr.	91403	re	91403_B			Art.-Nr.	91415	re	91415_B
2 Raster 72 cm hoch		Art.-Nr.	91404	li	91404_B	5 Raster 180 cm hoch		Art.-Nr.	91416	li	91416_B
		Art.-Nr.	91405	re	91405_B			Art.-Nr.	91417	re	91417_B
2,5 Raster 90 cm hoch		Art.-Nr.	91406	li	91406_B	5,5 Raster 198 cm hoch		Art.-Nr.	91418	li	91418_B
		Art.-Nr.	91407	re	91407_B			Art.-Nr.	91419	re	91419_B
3 Raster 108 cm hoch		Art.-Nr.	91408	li	91408_B	6 Raster 216 cm hoch		Art.-Nr.	91420	li	91420_B
		Art.-Nr.	91409	re	91409_B			Art.-Nr.	91421	re	91421_B
3,5 Raster 126 cm hoch		Art.-Nr.	91410	li	91410_B						
		Art.-Nr.	91411	re	91411_B						

Bitte den Trafo und die Fernbedienung zusätzlich bestellen, siehe Zubehör.

# AMAYA

## Rückwand für Vitrine mit Rillenstruktur

senkrecht



Höhe	Breite	40 cm	50 cm	60 cm
0,5 Raster 18 cm hoch	Art.-Nr.	91450	91460	91470
1 Raster 36 cm hoch	Art.-Nr.	91451	91461	91471
1,5 Raster 54 cm hoch	Art.-Nr.	91452	91462	91472
2 Raster 72 cm hoch	Art.-Nr.	91453	91463	91473

Planungsbeispiel:



- 2 Raster Rückwand mit Rillenstruktur
- 1 Raster Standardrückwand in Korpusfarbe (muss nicht bestellt werden)
- 1 Raster Rückwand mit Rillenstruktur

Höhen- / Breitenkürzung Art.-Nr. 17724

Höhe	Breite	40 cm	50 cm	60 cm
2,5 Raster 90 cm hoch	Art.-Nr.	91454	91464	91474
3 Raster 108 cm hoch	Art.-Nr.	91455	91465	91475
3,5 Raster 126 cm hoch	Art.-Nr.	91456	91466	91476
4 Raster 144 cm hoch	Art.-Nr.	91457	91467	91477

Indirekte Beleuchtung siehe Zubehör.

Hinweis: Nicht möglich in Verbindung mit Kabeldurchlass, Korpusausschnitt mit Mink-Bürste und Korpusausschnitt hinter Paneel.

# AMAYA

## Wandpaneele mit Rillenstruktur + 3 Raster Vitrine

### Wandpaneele und Rückwand für Vitrine mit Rillenstruktur, seitlichen Blenden

2 Glasböden  
6,5 Raster - Höhe 234 cm

#### 1 Alurahmentür

2 Glaseinlegeböden  
Alurahmen (2 cm) farbig lackiert  
3 Raster - Höhe 108 cm  
Breite 40 cm



Tiefe **Breite** 80 cm  
Art.-Nr. **95100 li**  
Art.-Nr. **95101 re**  
35 cm

Beleuchtungsset bestehend aus:  
eingelassene Beleuchtung "Lubia" in  
seitliche Paneelblenden links und rechts,  
sowie einseitig im Korpus, EEK: F

Art.-Nr. **77270**

Abb. rechts, Ausschnitt und Türanschlag rechts

Bitte den Trafo (30 Watt) und die Fernbedienung zusätzlich bestellen, siehe Zubehör.

### Wandpaneele und Rückwand für Vitrine mit Rillenstruktur, seitlichen Blenden

2 Glasböden  
6,5 Raster - Höhe 234 cm

#### 1 Alurahmentür mit Blende (0,5R)

1 Glaseinlegeboden  
2 Konstruktionsböden  
Alurahmen (2 cm) farbig lackiert  
3 Raster - Höhe 108 cm  
Breite 40 cm



Tiefe **Breite** 80 cm  
Art.-Nr. **95102 li**  
Art.-Nr. **95103 re**  
35 cm

Beleuchtungsset bestehend aus:  
eingelassene Beleuchtung "Lubia" in  
seitliche Paneelblenden links und rechts,  
sowie einseitig im Korpus, EEK: F

Art.-Nr. **77271**

Abb. rechts, Ausschnitt und Türanschlag rechts

Bitte den Trafo (30 Watt) und die Fernbedienung zusätzlich bestellen, siehe Zubehör.

### Wandpaneele und Rückwand für Vitrine mit Rillenstruktur, seitlichen Blenden

2 Glasböden  
6,5 Raster - Höhe 234 cm

#### 1 Alurahmentür mit Blende (1R)

2 Konstruktionsböden  
Alurahmen (2 cm) farbig lackiert  
3 Raster - Höhe 108 cm  
Breite 40 cm



Tiefe **Breite** 80 cm  
Art.-Nr. **95104 li**  
Art.-Nr. **95105 re**  
35 cm

Beleuchtungsset bestehend aus:  
eingelassene Beleuchtung "Lubia" in  
seitliche Paneelblenden links und rechts,  
sowie einseitig im Korpus, EEK: F

Art.-Nr. **77272**

Abb. rechts, Ausschnitt und Türanschlag rechts

Bitte den Trafo (30 Watt) und die Fernbedienung zusätzlich bestellen, siehe Zubehör.

# AMAYA

## Wandpaneele mit Rillenstruktur + 4 Raster Vitrine

### Wandpaneele und Rückwand für Vitrine mit Rillenstruktur, seitlichen Blenden

1 Glasboden  
6,5 Raster - Höhe 234 cm

#### 1 Alurahmentür

3 Glaseinlegeböden  
Alurahmen (2 cm) farbig lackiert  
4 Raster - Höhe 144 cm  
Breite 60 cm



Tiefe	<b>Breite</b>	80 cm
	<b>Art.-Nr.</b>	95120 li
35 cm	<b>Art.-Nr.</b>	95121 re

45 cm	<b>Art.-Nr.</b>	95122 li
	<b>Art.-Nr.</b>	95123 re

Beleuchtungsset bestehend aus:  
eingelassene Beleuchtung "Lubia" in  
seitliche Paneelblenden links und rechts,  
sowie einseitig im Korpus, EEK: F

**Art.-Nr.** 77273

Abb. rechts, Ausschnitt und Türanschlag rechts

Bitte den Trafo (30 Watt) und die Fernbedienung zusätzlich bestellen, siehe Zubehör.

### Wandpaneele und Rückwand für Vitrine mit Rillenstruktur, seitlichen Blenden

1 Glasboden  
6,5 Raster - Höhe 234 cm

#### 1 Alurahmentür mit Blende (1R)

1 Glaseinlegeboden  
2 Konstruktionsböden  
Alurahmen (2 cm) farbig lackiert  
4 Raster - Höhe 144 cm  
Breite 60 cm

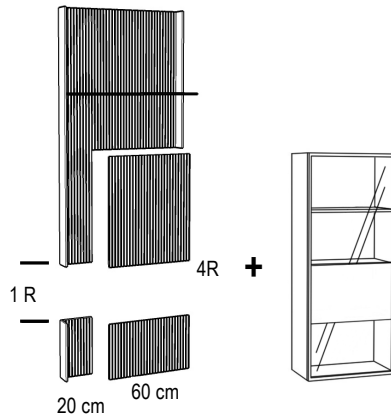

Tiefe	<b>Breite</b>	80 cm
	<b>Art.-Nr.</b>	95124 li
35 cm	<b>Art.-Nr.</b>	95125 re

45 cm	<b>Art.-Nr.</b>	95126 li
	<b>Art.-Nr.</b>	95127 re

Beleuchtungsset bestehend aus:  
eingelassene Beleuchtung "Lubia" in  
seitliche Paneelblenden links und rechts,  
sowie einseitig im Korpus, EEK:F

**Art.-Nr.** 77274

Abb. rechts, Ausschnitt und Türanschlag rechts

Bitte den Trafo (30 Watt) und die Fernbedienung zusätzlich bestellen, siehe Zubehör.

# AMAYA

<b>Holzabdeckblatt</b>			bis	bis	bis	bis	bis	bis	bis	bis
<b>10 mm</b>	<b>Tiefe</b>	<b>für Korpusbreite</b>	70 cm	100 cm	120 cm	150 cm	200 cm	240 cm	280 cm	320 cm
furniert oder lackiert	35 cm	<b>Art.-Nr.</b>	<b>22310</b>	<b>22311</b>	<b>22312</b>	<b>22313</b>	<b>22322</b>	<b>22323</b>	<b>22324</b>	<b>22325</b>
	45 cm	<b>Art.-Nr.</b>	<b>22314</b>	<b>22315</b>	<b>22316</b>	<b>22317</b>	<b>22326</b>	<b>22327</b>	<b>22328</b>	<b>22329</b>
	Werden mehrere Korpusse nebeneinander geplant, wird das Abdeckblatt bis zu einer Länge von 320 cm durchgehend gefertigt.									

<b>Glasabdeckblatt</b>			bis	bis	bis	bis	bis	bis	bis	bis
<b>6 mm stark</b>	<b>Tiefe</b>	<b>für Korpusbreite</b>	70 cm	100 cm	120 cm	150 cm	200 cm	240 cm	280 cm	310 cm
farbig lackiert in allen Standard-Lackfarben	35 cm	<b>Art.-Nr.</b>	<b>27400</b>	<b>27401</b>	<b>27402</b>	<b>27403</b>	<b>27404</b>	<b>27405</b>	<b>27406</b>	<b>27407</b>
	45 cm	<b>Art.-Nr.</b>	<b>27410</b>	<b>27411</b>	<b>27412</b>	<b>27413</b>	<b>27414</b>	<b>27415</b>	<b>27416</b>	<b>27417</b>
	Werden mehrere Korpusse nebeneinander geplant, wird das Abdeckblatt bis zu einer Länge von 310 cm durchgehend gefertigt.									

<b>Glasabdeckblatt</b>			bis	bis	bis	bis	bis	bis	bis	bis
<b>6 mm stark</b>	<b>Tiefe</b>	<b>für Korpusbreite</b>	70 cm	100 cm	120 cm	150 cm	200 cm	240 cm	280 cm	310 cm
gefrostet farbig lackiert in allen Standard-Lackfarben	35 cm	<b>Art.-Nr.</b>	<b>27560</b>	<b>27561</b>	<b>27562</b>	<b>27563</b>	<b>27564</b>	<b>27565</b>	<b>27566</b>	<b>27567</b>
	45 cm	<b>Art.-Nr.</b>	<b>27570</b>	<b>27571</b>	<b>27572</b>	<b>27573</b>	<b>27574</b>	<b>27575</b>	<b>27576</b>	<b>27577</b>
	Werden mehrere Korpusse nebeneinander geplant, wird das Abdeckblatt bis zu einer Länge von 310 cm durchgehend gefertigt.									

# AMAYA

## Einlegeböden

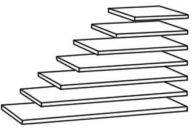
<b>Holzeinlegeböden</b>		Breite	40 cm	50 cm	60 cm	80 cm
für Korpus 19 mm stark  	<b>Tiefe</b>					
	35 cm	<b>Art.-Nr.</b>	27272	27274	27276	27278
	45 cm	<b>Art.-Nr.</b>	27486	27485	27496	27497

<b>Glaseinlegeböden</b>		bis Breite	40 cm	50 cm	60 cm	80 cm
<b>Klarglas</b> für Korpus 8 mm stark  	<b>Tiefe</b>					
	35 cm	<b>Art.-Nr.</b>	27182	27184	27186	27188
	45 cm	<b>Art.-Nr.</b>	27626	27636	27646	27656

Wenn Glaseinlegeböden bestellt werden entfallen die Holzeinlegeböden.  
Die Konstruktionsböden können nicht durch Glasböden ersetzt werden.

<b>Glaseinlegeböden</b>		bis Breite	40 cm	50 cm	60 cm	80 cm
<b>Parsolglas</b> für Korpus 8 mm stark  	<b>Tiefe</b>					
	35 cm	<b>Art.-Nr.</b>	27187	27189	27190	27192
	45 cm	<b>Art.-Nr.</b>	27194	27195	27196	27199

Wenn Glaseinlegeböden bestellt werden entfallen die Holzeinlegeböden.  
Die Konstruktionsböden können nicht durch Glasböden ersetzt werden.

## Wandboarde, Panelboarde

<b>L-Board</b>		Breite	60 cm	120 cm	160 cm
mit gerundeter feiner Metallablage (3 mm) und Holzrücken (12 cm hoch)					
	<b>Tiefe</b>				
	20 cm	<b>Art.-Nr.</b>	23221	23223	23225

Holzrücken: Furnier + Lack      Metallablage: nur Lack

<b>Panelboard für Wandpaneel</b>		Breite	bis 70 cm	bis 80 cm	bis 100 cm	bis 120 cm	bis 180 cm
39 mm stark Verschraubt mit Wandpaneel, planbar im Raster							
	<b>Tiefe</b>						
	24,7 cm	<b>Art.-Nr.</b>	23196	23197	23198	23199	23185

**Breitenkürzung möglich.**

# AMAYA Zubehör

**Beleuchtung: dimmbar hell/dunkel und verstellbare Lichtfarbe warm/kalt**

**Hinweis: Das entsprechende Beleuchtungssteuerungspaket pro Stellplatz muss zwingend mitbestellt werden!**

## Emotion Spot schwenkbar

Vitrinenbeleuchtung empfohlen bis 2 Raster



Art.-Nr. 77100

(2 Watt)

EEK: D

- Vitrinenbeleuchtung schwenkbar
- verstellbare Lichtfarbe warm oder kalt
- eingelassen in Boden
- 48 x 48 mm
- alufarbig

## Chip Spot **NEU**

Vitrinenbeleuchtung empfohlen ab 2 Raster



Art.-Nr. 77101

(2,5 Watt)

EEK: D

- Vitrinenbeleuchtung starr
- verstellbare Lichtfarbe warm oder kalt
- eingelassen in Boden
- Ø ca. 65 mm
- Edelstahl gebürstet

## Beleuchtung "Lubia" inkl. LED-Band

nur für Korpusseiten



5 Watt pro Meter, EEK: F

- einsetzbar an Korpusinnenseiten
- verstellbare Lichtfarbe warm oder kalt
- Dimmfunktion hell/dunkel

Länge bis	Art.-Nr.
(1,5R) 54 cm	77120
(2R) 72 cm	77121
(3R) 108 cm	77122
(4R) 144 cm	77123
(6R) 216 cm	77124

# AMAYA Zubehör

## Beleuchtungssteuerungspakete für bis zu vier Stellplätze

Beispiel für 4 Stellplätze:

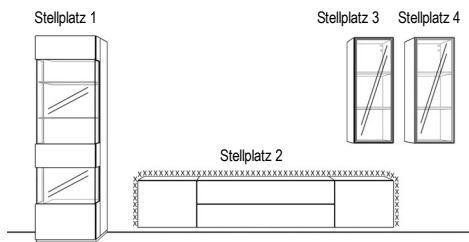

- 1 Stellplatz **Art.-Nr. 77001**
- 2 Stellplätze **Art.-Nr. 77002**
- 3 Stellplätze **Art.-Nr. 77003**
- 4 Stellplätze **Art.-Nr. 77004**

Funktionen:

- An/Aus - Schalter
- Dimmfunktion hell/dunkel
- verstellbare Lichtfarbe warm oder kalt
- Einzel- oder Gruppenschaltung
- Smart Home fähig mittels ZigBee-Signal  
(Bridge muss bauseits besorgt werden)

Diese Pakete enthalten die komplette Steuerung der Beleuchtung für bis zu vier Stellplätze mit Funkfernbedienung.

Bitte bestellen Sie je nach Stellplätzen das passende Paket.

Es handelt sich um verschiedene Stellplätze, wenn ein Element nicht mit dem anderen verbunden ist.

Wenn zwei Korpusse unter Putz miteinander verkabelt sind, wie z.B. Stellplatz 3 mit 4, dann handelt es sich nur um einen Stellplatz.

Sie haben die Möglichkeit zur Einzel- oder Gruppenschaltung der Beleuchtung.

Hier sehen Sie mehrere Beispiele für die Schaltung der Kanäle. Pro Kanal können 6 Leuchten geschaltet werden.

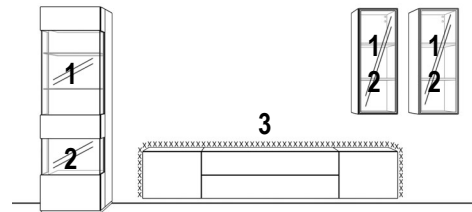
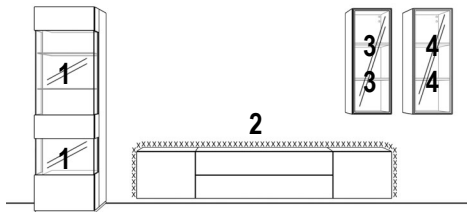

# AMAYA Zubehör

## Kabeldurchlass rund



Kabeldurchlass lose: **Art.-Nr. 17809**

eingebaut: **Art.-Nr. 17810**

eingebaut: **Art.-Nr. 27811**

für Glas- oder Keramikabdeckblatt: **Art.-Nr. 27813**

(Mindestabstand von der hinteren Kante 80 mm)

(Ø 60 mm alufarbig)

Bitte exakte Vermaßung (mit Skizze) angeben!

Achtung: Bei Unterteilen mit Schubkästen wird eine geringere Schubkastentiefe geliefert!

Beispiel: Unterteil mit Schubkasten 45 cm tief = Schubkastentiefe 35 cm tief!

Kabeldurchlass im Korpus (1 Bohrung), z.B. Mittelseite / Rückwand / Außenseite

Kabeldurchlass im Korpus einschließlich Abdeckblatt 10 und 40 mm (2 Bohrungen)

Kabeldurchlass im Korpus einschließlich Glas- bzw. Keramikabdeckblatt (2 Bohrungen)



Mindestabstand im Korpusober- bzw. Korpusunterboden

## KorpUSAusschnitt mit Mink-Bürste

KorpUSAusschnitt 15 x 4 cm



Detailansicht von  
Korpusrückseite:

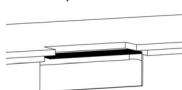

**Art.-Nr. 77814**

frei positionierbar (Mindestabstand zur Korpusaußenseite 15 cm)

Nicht über eine Mittelseite planen!

für Glas- oder Keramikabdeckblatt: **Art.-Nr. 77815**

## Kabeldurchlass eckig



Kabeldurchlass rechteckig, alufarbig, für Korpus  
einschl. Abdeckblatt (Bei Korpussen mit  
Mittelseite sitzt der Kabeldurchlass mittig darüber.)  
Fräsmaß: 7,2 x 15,2 cm

**Art.-Nr. 77810**

für Glas- oder Keramikabdeckblatt: **Art.-Nr. 77811**

## Rückwandblende mit Magnethalterung

für Elemente mit einem 1/2 Raster oder 2/3 Raster Fach

(maximale Breite 80 cm)



**Art.-Nr. 27841**

Draufsicht

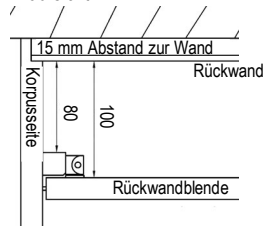

## KorpUSAusschnitt hinter Panel

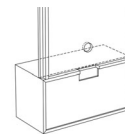

**Art.-Nr. 27836**

für Glas- oder Keramikabdeckblatt: **Art.-Nr. 27848**

## Infrarot-Repeater für alle gängigen Fernbedienungen



Montage im Panel: **Art.-Nr. 27776**

Mit Standfuß: **Art.-Nr. 27777**

bis zu 3 Sender

## Blend-Manschette

für Kombinationen mit Mink-Bürste

unter wandhängenden TV-Geräten zur Abdeckung der Kabel

B/H/T: 18/12/5 cm



**Art.-Nr. 27847**

## TV-Halterung zur Wandmontage

nach "VESA"-Norm



starre Halterung

- neigbar

**Art.-Nr.**

**27746**

max. Größe und Belastung des Fernsehers: 40 - 100 Zoll, max. 45 kg



schwenkbare Halterung

- nach vorne ausziehbar

**Art.-Nr.**

**27747**

max. Größe und Belastung des Fernsehers: 40 - 65 Zoll, max. 45 kg

## USB-Stecker (4-fach)

2x USB-A und 2x USB-C inkl. 30W Trafo und rutschfester Schubkasteneinlage



**Tiefe Art.-Nr.**

35 cm **31980**

45 cm **31981**

- immer seitlich im Schubkasten eingebaut  
- Ausführung in Standardfarbe der Zarge

## Seilzug für Klappen

**Art.-Nr. 27794**

Bitte entnehmen Sie der Tabelle wie oft der Seilzug bestellt werden muss.

	Breite	40 cm	50 cm	60 cm	70 cm	80 cm	100 cm	120 cm	140 cm	160 cm	180 cm
Höhe	2/3 Raster	1x	1x	1x	1x	2x	2x	2x	2x	2x	2x
	1 Raster	1x	1x	1x	1x	2x	2x	2x	2x	2x	2x
	1 1/3 Raster	1x	1x	1x	1x	2x	2x	2x	2x	2x	2x

# AMAYA

## Aufpreis Gold/Stahl gebürstet lackiert

Aufpreise für Farbausführung 422 - Stahl hell gebürstet und 423 - Gold gebürstet (Fronten, Korpusaußenseiten und Abdeckblätter) auf Preisgruppe 20

Der metallische Grundlack Gold oder Stahl erhält durch reine Handarbeit mit einem speziellen Schleifschwamm einen sogenannten Effektschliff. Die feine Struktur wird anschließend mit einem Klarlack versiegelt.

Fronten (1 Fläche)	Höhe	Breite	Art.-Nr.	Preis	Breite	Art.-Nr.	Preis	Breite	Art.-Nr.	Preis	Breite	Art.-Nr.
pro Schub, Tür oder Klappe	bis 1R	30 - 50 cm	1280		60 - 70 cm	1286		80-100 cm	1292		120-140 cm	1294
pro Tür	bis 2R	30 - 50 cm	1281		60 - 70 cm	1287		80-100 cm	1293		120-140 cm	1296
pro Tür	bis 3R	30 - 50 cm	1282		60 - 70 cm	1288						
pro Tür	bis 4R	30 - 50 cm	1283		60 - 70 cm	1289						
pro Tür	bis 5R	30 - 50 cm	1284		60 - 70 cm	1290						
pro Tür	bis 6R	30 - 50 cm	1285		60 - 70 cm	1291						
<b>Korpusoberboden (nur 1 Fläche)</b>	<b>Breite bis</b>	<b>Tiefe</b>	<b>Art.-Nr.</b>	<b>Preis</b>	<b>Tiefe</b>	<b>Art.-Nr.</b>	<b>Preis</b>					
pro Seite	40 cm	35 cm	1380		45 cm	1387						
pro Seite	70 cm	35 cm	1381		45 cm	1388						
pro Seite	100 cm	35 cm	1383		45 cm	1389						
pro Seite	140 cm	35 cm	1384		45 cm	1390						
pro Seite	180 cm	35 cm	1385		45 cm	1391						
pro Seite	260 cm	35 cm	1386		45 cm	1392						
<b>Korpusaußenseiten (1 Fläche)</b>	<b>Höhe</b>	<b>Tiefe</b>	<b>Art.-Nr.</b>	<b>Preis</b>	<b>Tiefe</b>	<b>Art.-Nr.</b>	<b>Preis</b>					
pro Seite	bis 1R	35 cm	1300		45 cm	1306						
pro Seite	bis 2R	35 cm	1301		45 cm	1307						
pro Seite	bis 3R	35 cm	1302		45 cm	1308						
pro Seite	bis 4R	35 cm	1303		45 cm	1309						
pro Seite	bis 5R	35 cm	1304		45 cm	1310						
pro Seite	bis 6R	35 cm	1305		45 cm	1311						
<b>Abdeckblätter (nur 1 Fläche)</b>	<b>Tiefe</b>	<b>Breite</b>	<b>Art.-Nr.</b>	<b>Preis</b>	<b>Breite</b>	<b>Art.-Nr.</b>	<b>Preis</b>	<b>Breite</b>	<b>Art.-Nr.</b>	<b>Preis</b>		
pro Abdeckblatt	35 cm	bis 120 cm	1320		bis 240 cm	1323		bis 320 cm	1326			
pro Abdeckblatt	45 cm	bis 120 cm	1321		bis 240 cm	1324		bis 320 cm	1327			
<b>Wandboarde (3 Kanten) 40 mm stark</b>	<b>Tiefe</b>	<b>Breite</b>	<b>Art.-Nr.</b>	<b>Preis</b>	<b>Breite</b>	<b>Art.-Nr.</b>	<b>Preis</b>	<b>Breite</b>	<b>Art.-Nr.</b>	<b>Preis</b>	<b>Breite</b>	<b>Art.-Nr.</b>
	24,7 cm	bis 100 cm	1350		bis 120 cm	1351		bis 180 cm	1352		bis 240 cm	1353

# AMAYA

## Rillenstruktur waagrecht

Ausführung: waagrecht in allen Standard-Lackausführungen, Eiche-Ausführungen und Nussbaum natur													
Fronten (1 Fläche)	Höhe	Breite	Art.-Nr.	Preis	Breite	Art.-Nr.	Preis	Breite	Art.-Nr.	Preis	Breite	Art.-Nr.	Preis
pro Schub, Klappe	bis 0,5R	30 - 50 cm	7400		60 - 70 cm	7401		80-100 cm	7402		120-140 cm	7403	
											160-180 cm	7404	
pro Schub, Klappe, Tür	bis 1R	30 - 50 cm	7405		60 - 70 cm	7406		80-100 cm	7407		120-140 cm	7408	
											160-180 cm	7409	
pro Tür	bis 1,5R	30 - 50 cm	7410		60 - 70 cm	7411		100 cm	7412		120 cm	7413	
pro Tür	bis 2R	30 - 50 cm	7414		60 - 70 cm	7415		100 cm	7416		120 cm	7417	
pro Tür	bis 3R	30 - 50 cm	7418		60 - 70 cm	7419							

## Rillenstruktur senkrecht

Ausführung: senkrecht in allen Standard-Lackausführungen, Eiche-Ausführungen und Nussbaum natur													
Fronten (1 Fläche)	Höhe	Breite	Art.-Nr.	Preis	Breite	Art.-Nr.	Preis	Breite	Art.-Nr.	Preis	Breite	Art.-Nr.	Preis
pro Schub, Klappe	bis 0,5R	30 - 50 cm	7420		60 - 70 cm	7421		80-100 cm	7422		120-140 cm	7448	
											160-180 cm	7449	
pro Schub, Klappe, Tür	bis 1R	30 - 50 cm	7423		60 - 70 cm	7424		80-100 cm	7425		120-140 cm	7450	
											160-180 cm	7451	
pro Tür	bis 1,5R	30 - 50 cm	7426		60 - 70 cm	7427		100 cm	7428		120 cm	7452	
pro Tür	bis 2R	30 - 50 cm	7429		60 - 70 cm	7430		100 cm	7431		120 cm	7453	
pro Tür	bis 3R	30 - 50 cm	7432		60 - 70 cm	7433							
pro Tür	bis 4R	30 - 50 cm	7434		60 - 70 cm	7435							
pro Tür	bis 5R	30 - 50 cm	7436		60 - 70 cm	7437							
pro Tür	bis 6R	30 - 50 cm	7438		60 - 70 cm	7439							
pro Tür	bis 7R	30 - 50 cm	7440		60 - 70 cm	7441							

**Ab einer Breite von 120 cm  
nicht in Furnier möglich!**

Rillen nicht möglich bei: Ethno Eiche, Eiche milk astig, Eiche canyon astig, Kirschbaum hell, Kirschbaum havanna, Kernbuche

## Mehrpreis für Sonderanfertigungen

Breitenkürzung bei Elementen mit Türen und Klappen	Art.-Nr.	27727
Breitenkürzung bei Elementen mit Schubkästen	Art.-Nr.	27728
Höhen- und Tiefenkürzung bei Elementen mit Türen und Klappen	Art.-Nr.	97710

# Beistelltische HENRI



Wählen Sie den Tisch in Ihrer gewünschten Ausführung der Tischplatte aus.  
Der Stellfuß wird in den möglichen angegebenen Ausführungen ohne Mehrpreis berechnet.

**Maße:**

Gesamthöhe 35 / 45 / 55 cm  
Tischplatte Stärke: 2,5 cm  
Beinfreiheit 32,5 / 42,5 / 52,5 cm

**Ausführung Stellfüße:**

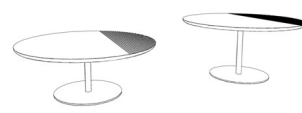
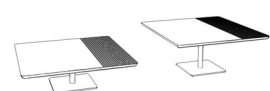
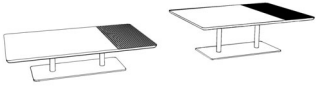
- Material Metall
- 146 - schwarz matt pulverbeschichtet oder in allen Standardfarben lackiert

Ausführung Tischplatte		Ton: 325			Lackausführung (alle Lackausführungen laut Preisliste)	
		Eiche massiv*	Nussbaum massiv	Kirschbaum massiv*		
<b>rund</b>  Durchmesser 40 cm 1 Fuß	H 45 cm	Art.-Nr.	6480	6481	6482	6483
	H 55 cm	Art.-Nr.	6484	6485	6486	6487
<b>rund</b>  Durchmesser 90 cm 1 Fuß	H 35 cm	Art.-Nr.	6490	6491	6492	6493
	H 45 cm	Art.-Nr.	6494	6495	6496	6497
<b>quadratisch</b>  80 x 80 cm 1 Fuß	H 35 cm	Art.-Nr.	6500	6501	6502	6503
	H 45 cm	Art.-Nr.	6504	6505	6506	6507
<b>rechteckig</b>  110 x 70 cm 2 Füße	H 35 cm	Art.-Nr.	6510	6511	6512	6513
	H 45 cm	Art.-Nr.	6514	6515	6516	6517
<b>Tablett</b>						
 Durchmesser 40 cm		Art.-Nr.	6520	6521	6522	6523

**Ausführungen Eiche massiv\*:**

- |                             |                               |
|-----------------------------|-------------------------------|
| 302 Ethno Eiche massiv      | 329 Eiche sahara massiv       |
| 323 Wildeiche massiv        | 353 Eiche grau massiv         |
| 321 Eiche anthrazit massiv  | 355 Eiche milk astig massiv   |
| 324 Wildeiche coffee massiv | 358 Eiche canyon massiv       |
| 327 Eiche milk massiv       | 359 Eiche canyon astig massiv |

**Ausführungen Kirschbaum massiv\*:**

- 332 Kirschbaum hell  
333 Kirschbaum brazil

**MP Ausführungen Lack Gold/Stahl gebürstet:**

- Art.-Nr. 1329  
422 - Lack Stahl gebürstet  
423 - Lack Gold gebürstet

# AMAYA Regale



# AMAYA Regale

## AMAYA - das Design

Moderner Stauraum. Durch dick und dünn geht das Regalsystem AMAYA. Ganz wörtlich, denn die moderne Stauraumvariation bezieht ihre besondere Ausstrahlung aus der attraktiven Kombination extrem unterschiedlicher Materialstärken. So werden 26 mm starke Böden von zierlichen nur 10 mm starken Wangen eingefasst und getragen. Komplett verdeckte Beschläge unterstreichen den modernen, architektonischen Auftritt des variabel planbaren Systems.



## AMAYA - das System

Um die Stabilität des flexibel planbaren Systems zu gewährleisten, muss beachtet werden, dass bei der Anordnung der Böden ein maximaler Abstand nicht überschritten werden darf. Über die Gestaltung mit offenen Regalböden hinaus, lassen sich auch geschlossene Korpuselemente nach Belieben integrieren. Bei AMAYA stehen die Wangen und Böden in allen Lackfarben und Hölzern des viel beachteten Farbkonzeptes zur Wahl und lassen sich nach Wunsch individuell miteinander kombinieren.

Die Wangen sind mit Höhenverstellern ausgerüstet, damit sich unebene Böden unproblematisch ausgleichen lassen. Sobald die Wangen auf einem Korpus aufgesetzt werden, entfallen die Höhenversteller. Die Rastermaße des variablen Systems ermöglichen in der Breite Böden von 30 bis 100 cm in 10 cm Schritten, in der Höhe Wangen bis zu acht Rastern, 292,5 cm hoch und mit 25, 35 oder 45 cm Tiefe.

# AMAYA Regale

## Wangenhöhen

8 Raster = 291,2 cm (+1,3 bis 2,5 cm)

7 Raster = 255,2 cm (+1,3 bis 2,5 cm)

6 Raster = 219,2 cm (+1,3 bis 2,5 cm)

5 Raster = 183,2 cm (+1,3 bis 2,5 cm)

4 Raster = 147,2 cm (+1,3 bis 2,5 cm)

3 Raster = 111,2 cm (+1,3 bis 2,5 cm)

2 Raster = 75,2 cm (+1,3 bis 2,5 cm)

1 Raster = 39,2 cm (+1,3 bis 2,5 cm)

33,4 cm lichte Fachhöhe

### Zusammensetzung der Wangenhöhe:

1 Rasterhöhe = 360 mm

1 Boden = 26 mm

Überstand der Wange gegenüber Boden = 6 mm

1,3 - 2,5 cm Höhenversteller



## Bodenbreiten



## Tiefen

	25-er	35-er	45-er
Wangen	25,0	35,0	45,0
Böden	24,4	34,4	44,4

Es sind keine Rückwände vorhanden.

## Konstruktionsprinzip

- Wangen und Böden

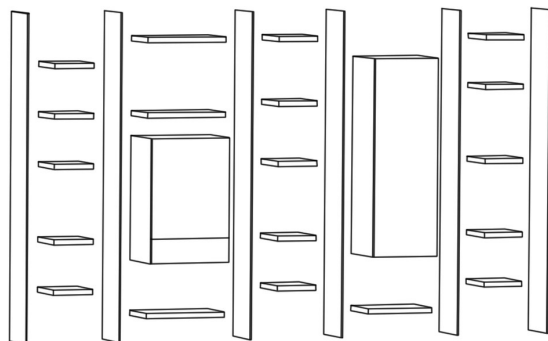

# AMAYA Regale

<b>Wangen</b>		<b>Höhe</b>	1 Raster	2 Raster	3 Raster	4 Raster	5 Raster	6 Raster	7 Raster	8 Raster
inkl. Höhenversteller 10 mm stark mit verdecktem Beschlag	<b>Tiefe</b>		(39,2 cm)	(75,2 cm)	(111,2 cm)	(147,2 cm)	(183,2 cm)	(219,2 cm)	(255,2 cm)	(291,2 cm)
	25 cm	<b>Art.-Nr.</b>	<b>32100</b>	<b>32101</b>	<b>32102</b>	<b>32103</b>	<b>32104</b>	<b>32105</b>	<b>32106</b>	<b>32107</b>
	35 cm	<b>Art.-Nr.</b>	<b>32110</b>	<b>32111</b>	<b>32112</b>	<b>32113</b>	<b>32114</b>	<b>32115</b>	<b>32116</b>	<b>32117</b>
	45 cm	<b>Art.-Nr.</b>	<b>32120</b>	<b>32121</b>	<b>32122</b>	<b>32123</b>	<b>32124</b>	<b>32125</b>	<b>32126</b>	<b>32127</b>



min. 1,3 cm  
max. 2,5 cm

- Höhen- / Tiefenkürzung pro Wange **Art.-Nr. 17702**  
- Bei 7 Raster und 8 Raster hohen Wangen entfällt die Berechnung der Höhenkürzung.

- Sockelauklung für Wange **Art.-Nr. 17703**  
- Bei deckenhohen Wangen bitte die Raumhöhe angeben.  
Wangenhöhe = Raumhöhe minus 1 cm.

<b>Böden</b>		<b>Breite</b>	30 cm	40 cm	50 cm	60 cm	70 cm	80 cm	100 cm
26 mm stark mit verdecktem Beschlag	<b>Für Wangentiefe</b>								
	25 cm	<b>Art.-Nr.</b>	<b>33090</b>	<b>33091</b>	<b>33092</b>	<b>33093</b>	<b>33094</b>	<b>33095</b>	<b>33096</b>
	35 cm	<b>Art.-Nr.</b>	<b>33100</b>	<b>33101</b>	<b>33102</b>	<b>33103</b>	<b>33104</b>	<b>33105</b>	<b>33106</b>
	45 cm	<b>Art.-Nr.</b>	<b>33110</b>	<b>33111</b>	<b>33112</b>	<b>33113</b>	<b>33114</b>	<b>33115</b>	<b>33116</b>



- maximales Zwischenmaß der Böden: 1,5 Raster  
- Breitenkürzung ohne Mehrpreis  
- Tiefenkürzung **Art.-Nr. 17706**

**Achtung: bei erhöhter Belastung der Böden (z.B. Bücher) kann es ab B 70,0 cm zum Durchbiegen des Bodens kommen!**

**SCHÖNER  
WOHNEN**  
— KOLLEKTION —

FÜR IHR ZUHAUSE.  
**VON EUROPAS  
GRÖSSTEM  
WOHNMAGAZIN.**

**SCHÖNER  
WOHNEN**

**Anschrift der Verwaltung:**

Sudbrock GmbH Möbelhandwerk  
Brunnenstraße 2  
33397 Rietberg-Bokel  
Deutschland  
Telefon +49 52 44 / 98 00 - 0  
info@sudbrock.de  
www.sudbrock.de

® Lizenz der Marke SCHÖNER WOHNEN  
durch Gruner + Jahr Deutschland GmbH  
– Alle Rechte vorbehalten –