

Möbel LETZ

Finden und Wohlfühlen



Typenplan

Kona-F von Rauch Black - Doppelbett champagner - Asteiche massiv

Wichtiger Hinweis für Sie

Etwaige Hinweise des Herstellers in dieser Produktinformation, die sich auf die Gewährleistung beziehen, haben für Sie keinerlei Bindungswirkung und können von Ihnen ignoriert werden. Ihre gesetzlichen Gewährleistungsrechte als Verbraucher uns gegenüber, als Ihrem Verkäufer, werden dadurch in keiner Weise berührt oder eingeschränkt. Sie können sich wegen aller Mängel jederzeit an uns wenden. Darüber hinaus gehende Herstellergarantien bleiben

Freudenberg/ Baden, Deutschland

Möbel Letz GmbH
Am Gewerbepark 11
06895 Zahna-Elster

Tel.: 035383 - 6018 50

Fax.: 035383 - 6018 17



Front/Korpus, Absetzungen	Modell-Nr.
	Griffe korpusfarben
Champagner, Absetzungen Glas Champagner/Massivholz Asteiche/Hirnholz massiv	AG876
Graphit, Absetzungen Glas Graphit/Massivholz Asteiche/Hirnholz massiv	AG877



Champagner



Graphit

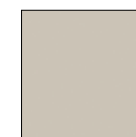

Glas Champagner



Glas Graphit



Massivholz
Asteiche



Hirnholz massiv

▪ Passende Extras finden Sie nach den Schränken.

Lieferant: Rauch Möbelwerke GmbH

Qualitätsmerkmale

rauch BLACK



Innenfarbe Dekor-Druck Textline



Fachboden 22 mm stark, einfach verstellbar, dank steckbarer Winkelbodenträger



Führungsschienen aus Metall, Schwebetürendämpfer optional



Schubkästen mit Unterflurschiene, Vollauszug, Selbstzienung und Dämpfung.



Schlagleisten an den Türen schützen vor eindringendem Staub.



Drehtüren inkl. soft-close

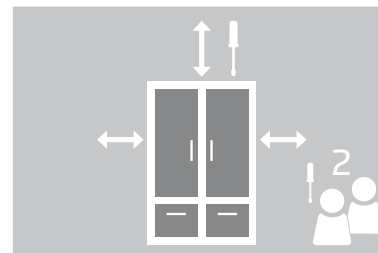

Bitte beachten Sie, dass für die Montage des Schrankes ausreichend Platz vorhanden sein muss. Die Montage durch 2 Personen wird empfohlen.



Extras siehe rauch Zubehör Fachhandel.

anspruchsvolles Design

hervorragende Verarbeitung

edle Frontoptiken

erstklassige Möbelbeschläge

individuelles Zubehör

Qualität und Material



Dekor-Druck

Die Möbelteile mit Dekor-Druck haben eine gleichmäßig schöne, strapazierfähige Oberfläche.



Massive Möbelteile

Möbelteile aus Echtholz sind langlebig und wertbeständig. Die Oberfläche ist immer einzigartig und macht aus dem Möbelstück ein wertvolles Unikat. Die zum Einsatz gebrachten Massivhölzer stammen aus kontrollierter Forstwirtschaft der EU und Nordamerika. Bei unserer europäischen Eiche sind kleine und große Aststellen und Ast-Risse charakteristische Massivholzmerkmale und stellen keinen Qualitätsmangel dar. Offene Aststellen (bis auf Haarris) sind auf der Vorderseite holzfarbig aufgefüllt. Aststellen auf den Rückseiten der Türen bleiben naturbelassen.



Belastbarkeit

Die Belastungsgrenzen für alle Möbel- und Zubehörteile finden Sie in der „Belastungstabelle“ unter: www.rauchmoebel.de/unternehmen/qualitaet-amp-umwelt.html



Der Blaue Engel

Das Umweltzeichen der Bundesregierung für emissionsarme und gesundheitlich unbedenkliche Möbel. Ausgenommen sind Artikel, welche mit Textilien oder Kunstleder bezogen sind.



Ausgezeichnet und zertifiziert

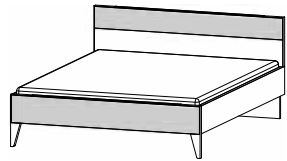
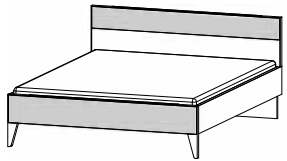
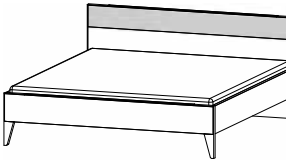
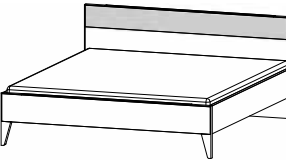

Front/Korpus, Absetzungen	Modell-Nr.
	Griffe korpusfarben
Champagner, Absetzungen Massivholz Asteiche/Hirnholz massiv	AG876
Graphit, Absetzungen Massivholz Asteiche/Hirnholz massiv	AG877

BETTEN		Breite 180 cm, Grau schraffierte Fläche = Absetzungsfarbe Massivholz Asteiche		Breite 200 cm, Grau schraffierte Fläche = Absetzungsfarbe Massivholz Asteiche	
*Aufpreis für Sonderlänge:					
		Bett	Bett	Bett	Bett
		Komforthöhe	Komforthöhe	Komforthöhe	Komforthöhe
		180/200 ↔187 cm †95 cm ↗210 cm BG 80	180/220 ↔187 cm †95 cm ↗230 cm BG 83*	200/200 ↔207 cm †95 cm ↗210 cm BG 10	200/220 ↔207 cm †95 cm ↗230 cm BG 13*
Artikel	Preis	71Y1	71Y1	71Y3	71Y3

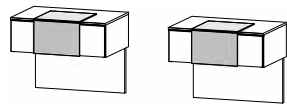
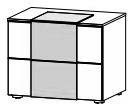
		<p>Infos zu den Betten:</p> <ul style="list-style-type: none"> • Bettseitenhöhe 49 cm • Einlegetiefe Lattenrost (Oberkante Bettseite bis Auflagehöhe): 12,6 cm – 14,9 cm – 17,2 cm – 19,6 cm • Lattenrost nicht enthalten! • Bitte beachten Sie, aus technischen Gründen sollte der Lattenrost immer mindestens 2 cm kleiner als die gewählte Bettengröße sein. Z. B.: Bettenbreite 100 cm > Lattenrost Breite max. 98 cm, Bettenbreite 180 cm > Lattenrost Breite max. 178 cm. 			
Artikel	Preis				

BEIMÖBEL		Frontabsetzungen Massivholz Asteiche, Absetzung Oberboden in Hirnholz massiv		
		Nur in Verbindung mit einem Bett montierbar!		
				
		Nachttischpaar hängend mit Paneel	Nachttisch	Paneel Paar
		1 Schubkasten	2 Schubkästen	mit Beleuchtung
		je ↔60 cm †49 cm ↗43 cm	↔60 cm †49 cm ↗43 cm	↔60 cm †25 cm ↗3 cm
Artikel	Preis	9M07	61Z0	9320

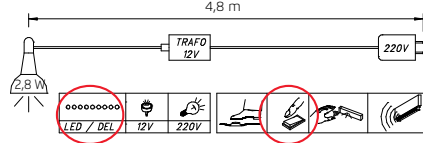

4,8 m

2,8 W

LED / BEL

12V

220V

Dieses Produkt enthält eine Lichtquelle der Energieeffizienzklasse E.

EPREL 766867

KONA-F

rauch BLACK

Front/Korpus, Absetzungen	Modell-Nr.
	Griffe korpusfarben
Champagner, Absetzungen Glas Champagner/Massivholz Asteiche/Hirnholz massiv	AG876
Graphit, Absetzungen Glas Graphit/Massivholz Asteiche/Hirnholz massiv	AG877

BEIMÖBEL		Frontabsetzungen Massivholz Asteiche, Absetzung Oberboden in Hirnholz massiv	
			Kommode
			4 Schubkästen
	↔80 cm ↓81 cm ↗43 cm	↔120 cm ↓81 cm ↗43 cm	
Artikel	Preis	61Z5	61Z9

SCHRÄNKE		Außentüren in Absetzungsfarbe Massivholz Asteiche, Mitteltüren in Glas, Designelemente in Absetzungsfarbe Hirnholz massiv		
Extras siehe Zubehör FH Elementbreiten 50 100				
		100/100 Drehtürenschränk 4-türig, 2 Glastüren	100/50/100 Drehtürenschränk 5-türig, 3 Glastüren	100/100/100 Drehtürenschränk 6-türig, 4 Glastüren
		↔201 cm ↓223 cm ↗61 cm	↔251 cm ↓223 cm ↗61 cm	↔301 cm ↓223 cm ↗61 cm
Artikel	Preis	5GA2	5GA4	5GA7

SCHRÄNKE		in Korpusfarbe		
			Seitenstollen für Drehtürenschränke	
			je ↔1 cm ↓223 cm ↗7 cm	
Artikel	Preis	9SH1		



Farbe

Texline (naturfarbene Leinenoptik)

Modell-Nr.

A0066







Texline

ZUBEHÖR FH

rauch ORANGE **MONTIERT**

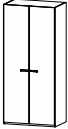
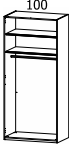
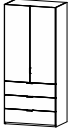
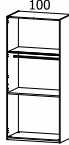
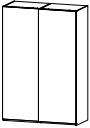
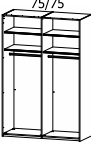
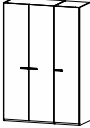
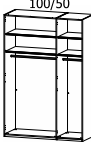
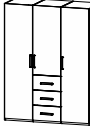
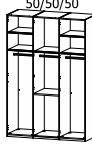
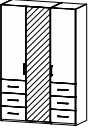
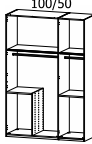
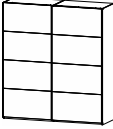
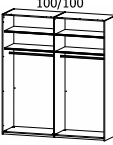
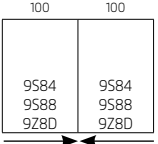
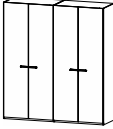
rauch BLACK

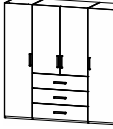
Diese Schrankbreiten bestehen aus folgenden Elementen:

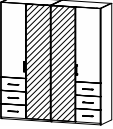
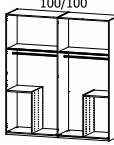
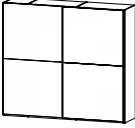
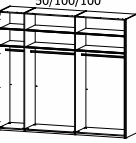
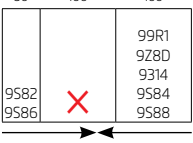
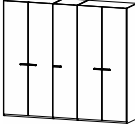
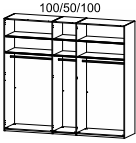
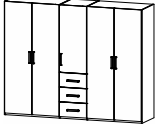
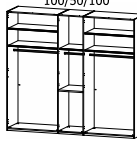
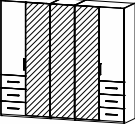
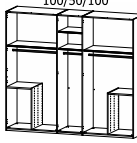
	Schwebtürenschränke	Einbaumöglichkeiten für Schubkasteneinsätze, Hosenauszüge, Kleiderlifte und Auszugsböden in Schwebtürenschränken	Drehtürenschränke
↔ 101 cm			   
↔ 151 cm	 		     
↔ 201 cm	  		     
↔ 251 cm	  		     

Diese Schrankbreiten bestehen aus folgenden Elementen:

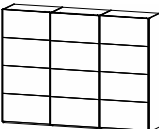
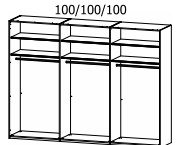
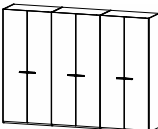
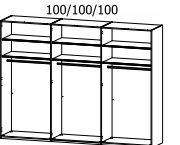
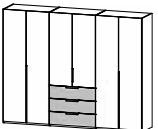
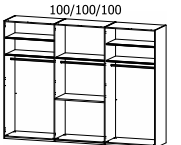
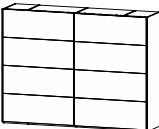
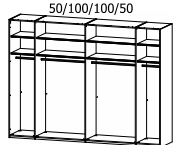
	Schwebetürenschränke	Einbaumöglichkeiten für Schubkasteneinsätze, Hosenauszüge, Kleiderlifte und Auszugsböden in Schwebetürenschränke	Drehtürenschränke																
↔ 301 cm	 	<table border="1"> <tr><td>100</td><td>100</td><td>100</td></tr> <tr><td>9DM</td><td>9DM8</td><td>9DM8</td></tr> <tr><td>9Z8D</td><td>9Z8D</td><td>9Z8D</td></tr> <tr><td>9S84</td><td>9S84</td><td>9S84</td></tr> <tr><td>9S88</td><td>9S88</td><td>9S88</td></tr> </table>	100	100	100	9DM	9DM8	9DM8	9Z8D	9Z8D	9Z8D	9S84	9S84	9S84	9S88	9S88	9S88	   	
100	100	100																	
9DM	9DM8	9DM8																	
9Z8D	9Z8D	9Z8D																	
9S84	9S84	9S84																	
9S88	9S88	9S88																	
↔ 400 cm	 	<table border="1"> <tr><td>100</td><td>100</td><td>100</td><td>100</td></tr> <tr><td>9S84</td><td>9S84</td><td>9S84</td><td>9S84</td></tr> <tr><td>9S88</td><td>9S88</td><td>9S88</td><td>9S88</td></tr> <tr><td>9Z8D</td><td>9Z8D</td><td>9Z8D</td><td>9Z8D</td></tr> </table>	100	100	100	100	9S84	9S84	9S84	9S84	9S88	9S88	9S88	9S88	9Z8D	9Z8D	9Z8D	9Z8D	
100	100	100	100																
9S84	9S84	9S84	9S84																
9S88	9S88	9S88	9S88																
9Z8D	9Z8D	9Z8D	9Z8D																





ZUBEHÖR FH



rauch ORANGE **MONTIERT**

rauch BLACK



Allgemein

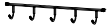

Farbe	Modell-Nr.
Texline (naturfarbene Leinenoptik)	A0066

ALLGEMEIN		Türendämpfer rauch EASY SLIDE			
		 <p>Montage nicht möglich bei Schränken mit Frontbeleuchtung</p>	 <p>Montage nicht möglich bei Schränken mit Frontbeleuchtung</p>	 <p>bestehend aus: 2 Außentüren-Dämpfer + 1 Mitteltüren-Dämpfer</p>	 <p>Montage nicht möglich bei Schränken mit Frontbeleuchtung und Glasrahmentüren</p>
		Außentürendämpfer EASY SLIDE	Mitteltürendämpfer EASY SLIDE	Außen-und Mitteltürendämpfer EASY SLIDE	Kollisionsdämpfer EASY SLIDE
		2er Set für 2- bis 4-trg. Schwebetürenschränke	für 3-trg. Schwebetürenschränke	3er Set für 3-trg. Schwebetürenschränke	für 2- und 4-trg. Schwebetürenschränke
		↔27 cm ↓2 cm ↗5 cm	↔28 cm ↓2 cm ↗4 cm	↔61 cm ↓9 cm ↗5 cm	↔14 cm ↓9 cm ↗1 cm
Artikel	Preis	9DM1	9DM4	9DM8	9DM6

ALLGEMEIN					
					
		Krawattenhalter	Garderobenhalter	Kleiderbügelhalter	Hakenleiste
		schwenkbar			
		↔32 cm ↓27 cm ↗6 cm	↔7 cm ↓52 cm ↗28 cm	↔31 cm ↓6 cm ↗4 cm	↔35 cm ↓5 cm ↗5 cm
Artikel		9768	9767	9760	9HL1

Farbe	Modell-Nr.
Texline (naturfarbene Leinenoptik)	A0066

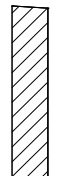
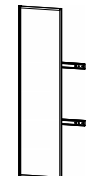
ALLGEMEIN		für Eckschrank 45°	für Eckschrank 90°
			
			
		Fachböden	Fachböden
		für Inneneinteilung Ecke 45°	für Eckschrank
		↔88 cm ↓2,2 cm ↗50 cm	↔107 cm ↓2 cm ↗109 cm
		Fachböden 3er Set	9B90
		für Inneneinteilung Ecke 45°	
		↔43 cm ↓2 cm ↗26 cm	
1 Stück		9642	
2er Set		97F8	
3er Set		9632	
		96B3	
4er Set		99J8	

ALLGEMEIN				
				
		Innenspiegel	Innenspiegel drehbar	LED Innenbeleuchtung
		für Drehtüren	ausziehbar von 45cm auf 73cm Spiegelbreite 31cm für Schwebetürenschränke	mit Bewegungsmelder mit USB wiederaufladbar
		↔29 cm ↓130 cm ↗0 cm	↔46 cm ↓115 cm ↗4 cm	↔10 cm ↓2 cm ↗9 cm
Artikel		98S8	9408	9T1B

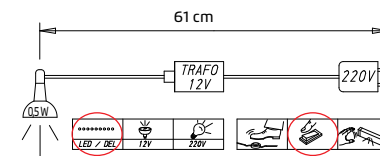

ZUBEHÖR FH

rauch ORANGE **MONTIERT**

rauch BLACK

Allgemein

Farbe	Modell-Nr.
Texline (naturfarbene Leinenoptik)	A0066

BELEUCHTUNG		„LOFT“	
			
		<p>LED-Leuchte 2er Set LOFT</p> <p>Alu</p> <p>↔33 cm ↓5 cm ↗18 cm</p>	
2er Set		9C74	Dieses Produkt enthält eine Lichtquelle der Energieeffizienzklasse G. EPREL 766530
3er Set		9C76	

BELEUCHTUNG		Acryl-Aufsatzleuchte			
Die Beleuchtung ist nur bei Drehtüren-schränken mit und ohne Oberkranz/ Passepartout einsetzbar.					
		<p>LED-Leuchte 2er Set</p> <p>je ↔12 cm ↓1 cm ↗18 cm</p>	<p>LED-Leuchte 3er Set</p> <p>je ↔12 cm ↓1 cm ↗18 cm</p>	<p>LED-Leuchte 4er Set</p> <p>je ↔12 cm ↓1 cm ↗18 cm</p>	<p>LED-Leuchte 5er Set</p> <p>je ↔12 cm ↓1 cm ↗18 cm</p>
Artikel		9LB2	9LB3	0LJ4	0LJ5

BELEUCHTUNG		Acryl-Aufsatzleuchte	
Die Beleuchtung ist nur bei Drehtüren-schränken mit und ohne Oberkranz/ Passepartout einsetzbar.			
		<p>LED-Leuchte 6er Set</p> <p>je ↔12 cm ↓1 cm ↗18 cm</p>	<p>Dieses Produkt enthält eine Lichtquelle der Energieeffizienzklasse G. EPREL 758668</p>
Artikel		0LJ6	

Farbe	Modell-Nr.
Texline (naturfarbene Leinenoptik)	A0066

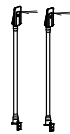
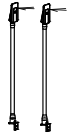
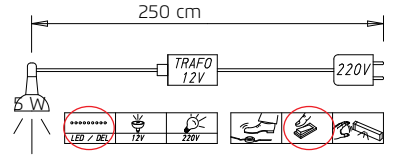
BELEUCHTUNG		Zubehör für Betten			
				 <p>250 cm</p> <p>Dieses Produkt enthält eine Lichtquelle der Energieeffizienzklasse G.</p>	
	LED-Leuchte 2er Set weiß	LED-Leuchte 2er Set schwarz			
	↔12 cm †53 cm ↗5 cm	↔12 cm †53 cm ↗5 cm			
Artikel	9WS2	9SC2			

ALLGEMEIN		Zubehör für Kommoden			
					
	Schubkasteneinteilung Acrylglas für Schubkasten 80 cm				
	↔73 cm †9 cm ↗34 cm				
Artikel	9ZP8				



ZUBEHÖR FH



rauch ORANGE **MONTIERT**

rauch BLACK

Elementbreite **50**

Farbe	Modell-Nr.
Texline (naturfarbene Leinenoptik)	A0066

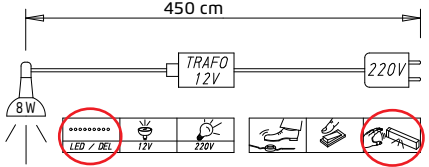

ELEMENTBREITE ▶ 50		50	
			
	Fachböden für Elementbreite 50 cm ↔48 cm ↑2,2 cm ↘50 cm	Kleiderstange für Elementbreite 50 cm ↔48 cm ↑3 cm ↘2 cm	
1 Stück	9643	9739	
2er Set	97F6		
3er Set	9633		
4er Set	99J6		

ELEMENTBREITE ▶ 50		50	
			
	Schubkasteneinsatz mit 2 Schubkästen für Elementbreite 50 cm ↔48 cm ↑45 cm ↘50 cm	Schubkasteneinsatz mit 3 Schubkästen für Elementbreite 50 cm ↔48 cm ↑64 cm ↘50 cm	
Artikel	9S82	9S86	

ELEMENTBREITE ▶ 50			
	LED-Leuchte Innenbeleuchtung inkl. Trafo und Bewegungssensor ↔48 cm ↑2 cm ↘23 cm		
	Dieses Produkt enthält eine Lichtquelle der Energieeffizienzklasse E.	EPREL 766774	
Artikel	9U50		

Elementbreite **75**

Farbe	Modell-Nr.
Texline (naturfarbene Leinenoptik)	A0066

ELEMENTBREITE ▶		75	75		
					
		Fachboden 1 Stück	Kleiderstange		
		für Elementbreite 75 cm	für Elementbreite 75 cm		
		↔73 cm ↑2,2 cm ↗50 cm	↔73 cm ↑3 cm ↗2 cm		
1 Stück		96F1	97K0		
2er Set		96F2			
3er Set		96F3			
4er Set		96F4			





ZUBEHÖR FH





rauch ORANGE **MONTIERT**





rauch BLACK

Elementbreite **100**

Farbe	Modell-Nr.
Texline (naturfarbene Leinenoptik)	A0066



ELEMENTBREITE ▶		100	100	100				
				<p>Achtung: Bitte unbedingt die Einbaumöglichkeiten in Schwebetürenschränke beachten.</p>				
						Fachböden	Kleiderstange	Auszugsboden
						für Elementbreite 100cm	für Elementbreite 100cm	für Elementbreite 100cm
						↔98 cm †2,2 cm ↗50 cm	↔97 cm †3 cm ↗2 cm	↔98 cm †9 cm ↗49 cm
1 Stück	9641	9738	99R1					
2er Set	97F9							
3er Set	9631							
4er Set	99J9							

ELEMENTBREITE ▶		100	100	100				
			 	<p>Achtung: Bitte unbedingt die Einbaumöglichkeiten in Schwebetürenschränke beachten.</p>				
						Schubkasteneinteilung	Fachboden 1 Stück	Kleiderlift
						für Auszugsboden 100 cm	mit Hosenauszug für Elementbreite 100cm	
						↔86 cm †5 cm ↗44 cm	↔98 cm †10 cm ↗51 cm	↔78-98 cm †84 cm ↗14 cm
Artikel	96T4	9Z8D	9314					

ELEMENTBREITE ▶		100	100	100	100				
				<p>links + rechts montierbar</p>	 <p>links + rechts montierbar</p>				
						Schubkasteneinsatz	Schubkasteneinsatz	Schrankinneneinteilung	Schrankinneneinteilung
						mit 2 Schubkästen für Elementbreite 100cm	mit 3 Schubkästen für Elementbreite 100cm	mit 3 Schubkästen mit 2 Fachböden für Elementbreite 100cm	mit 3 Schubkästen mit 4 Fachböden für Elementbreite 100cm
						↔98 cm †45 cm ↗50 cm	↔98 cm †64 cm ↗50 cm	↔98 cm †64 cm ↗51 cm	↔98 cm †103 cm ↗51 cm
Artikel	9S84	9S88	9SC6	9SD6					

Elementbreite **100**

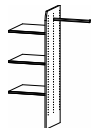
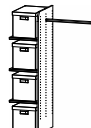
Farbe	Modell-Nr.
Texline (naturfarbene Leinenoptik)	A0066

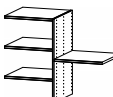
ELEMENTBREITE ▶	100	100	100	100
links + rechts montierbar				
	Schränkneinteilung	Schränkneinteilung	Schränkneinteilung	Schränkneinteilung
	mit Kleiderstange mit 3 Fachböden für Elementbreite 100cm ↔98 cm ↑148 cm ↘51 cm	incl. 4 Stoffkisten mit 3 Fachböden für Elementbreite 100cm ↔98 cm ↑148 cm ↘51 cm	mit Hosenhalter mit 2 Fachböden für Elementbreite 100cm ↔98 cm ↑80 cm ↘51 cm	mit 4 Fachböden für Elementbreite 100cm ↔98 cm ↑80 cm ↘51 cm
Artikel	9SJ6	9ZS0	9ZH0	9ZK0

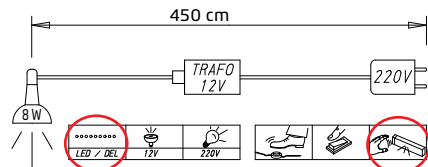
ELEMENTBREITE ▶	100		
LED-Leuchte		 <p>450 cm</p> <p>TRAFO 12V</p> <p>220V</p> <p>8W</p> <p>LED 7 DEL</p> <p>12V 220V</p> <p>Dieses Produkt enthält eine Lichtquelle der Energieeffizienzklasse E.</p> <p>EPREL 766774</p>	
	Innenbeleuchtung inkl. Trafo und Bewegungssensor		
	↔98 cm ↑2 cm ↘23 cm		
Artikel	9U00		

ZUBEHÖR FH

rauch ORANGE **MONTIERT**

rauch BLACK

