

Möbel LETZ

Finden und Wohlfühlen



Typenplan

Scale-Spin von Rauch Black - Kleiderschrank Glas champagner - schwarz

Wichtiger Hinweis für Sie

Etwaige Hinweise des Herstellers in dieser Produktinformation, die sich auf die Gewährleistung beziehen, haben für Sie keinerlei Bindungswirkung und können von Ihnen ignoriert werden. Ihre gesetzlichen Gewährleistungsrechte als Verbraucher uns gegenüber, als Ihrem Verkäufer, werden dadurch in keiner Weise berührt oder eingeschränkt. Sie können sich wegen aller Mängel jederzeit an uns wenden. Darüber hinaus gehende Herstellergarantien bleiben natürlich unberührt. Dieser Artikel wird hergestellt von Rauch Möbelwerke GmbH, Wendelin-Rauch-Straße 1, 97896 Freudenberg/ Baden, Deutschland

Möbel Letz GmbH
Am Gewerbepark 11
06895 Zahna-Elster

Tel.: 035383 - 6018 50

Fax.: 035383 - 6018 17



DREHTÜRENSCHRÄNKE

Alle Schranksysteme setzen sich aus einem Startelement, beliebig vielen Anbauelementen und einer Abschlussseite zusammen.

Frontausführungen: Dekor, Massivholz, Spiegel, Glas glänzend, Mattglas, Glasrahmentüren und Offene Schrankkorpusse

Griffvarianten: alu-, chromfarben, schwarz oder korpusfarben, wahlweise in kurz oder langer Ausführung (Ausnahmen: Schrankelemente mit Schubkästen immer mit kurzem Griff)

Schubkästen mit Vollauszug, Unterflurschiene, Selbsteinzug + Dämpfung, Türen sanft schließend durch Scharniere mit integrierter Dämpfung

Tiefen: 41 und 60 cm

Komplettschränke ab Seite 21



Front/Korpus:



alpinweiß seidengrau champagner fango schwarz Dekor Asteiche

Front:



Spiegel Grauspiegel Glas kristallweiß glänzend/matt Glas seidengrau glänzend/matt Glas champagner glänzend/matt Glas fango glänzend/matt Glas schwarz glänzend/matt Massivholz Asteiche

Griffe/Griffstangen:



alufarben chromfarben schwarz Korpusfarben alpinweiß Korpusfarben seidengrau Korpusfarben champagner Korpusfarben fango



START- UND ANBAUPRINZIP

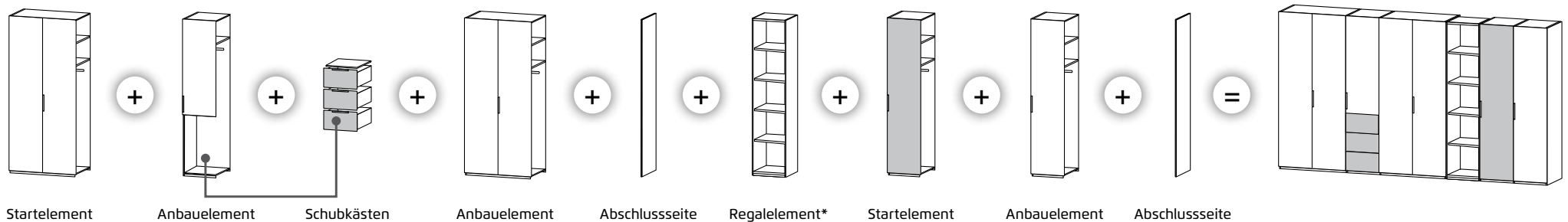

*Beim Einbau von Regalteilen oder einem Höhen-/Tiefenversprung wird vor dem entsprechenden Element eine Abschluss-Seite geplant und danach mit einem Startelement weitergebaut. Vor 1-türigen 45° Eck-schränken wird ebenfalls eine Abschluss-Seite geplant und danach mit einem Startelement weitergebaut.

Bestell-Anleitung:









1 Modell-Nr. entsprechend der gewünschten Farbausführung aus der oberen Tabelle auswählen (z.B.: **AGD2_**)

2 Kennbuchstaben für Griffvariante/-farbe aussuchen und an der Leerstelle der Modell-Nr. ergänzen (z.B.: **AGD2A**).







3 Schrankartikel wählen.
Artikel (Höhe, Breite, Tiefe, Start-/Anbauelement) entsprechend der gewünschten Frontausführung wählen. Entsprechend der gewählten Artikel-Nr. nun in nebenstehender Zeile den Preis ablesen. (z.B.: **AGD2A.4GMD**)

1	MOD.-NR.	FRONTAUSFÜHRUNG ▶	DEKOR	MASSIVHOLZ	SPIEGEL
	FRONT/KORPUSFARBE ▼		korpusfarben	Massivholz	Spiegel
		alpinweiß	AWD1_	AWM6_	AWD1_
		seidengrau	AGD2_	AGM6_	AGD2_
		champagner	ACD3_	ACM6_	ACD3_
		fango	AFD4_	AFM6_	AFD4_
		schwarz	ASD5_	ASM6_	ASD5_
		Dekor Asteiche	AED6_	AEM6_	AED6_

2	_ GRIFFE ▶		ALUFARBEN = "A" PG 1	
	_ GRIFFSTANGEN ▶		ALUFARBEN = "B" PG 2	

3	Breite in cm		40	
DREHTÜRENSCHRÄNKE 	Skizze			
	Türanschlag			
	Bezeichnung	Drehtürenschränk		
	Beschreibung	1-türig, links		
HÖHE 223 CM	Preisgruppe	Startelemente	Anbauelemente	
		Art.-Nr.	Preis	Art.-Nr.
 Dekor	PG 1	4GMD		4AMD
	PG 2			
 Massivholz	PG 1	4GMM		4AMM
	PG 2			
 Spiegel	PG 1	5GMS		5AMS
	PG 2			
 Grauspiegel oder Glas glänzend	PG 1	5GMG		5AMG
	PG 2			
 Mattglas	PG 1	5GMG		5AMG
	PG 2			
 Glasrahmentür	PG 1	---		---
	PG 2			
 Korpus	PG 1	4GMK		4AMK
	PG 2			

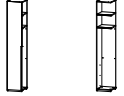
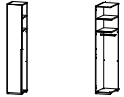
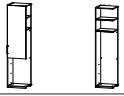
Serienmäßige Innenausstattung:

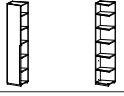
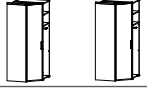
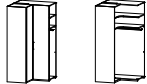
		Höhe 223 cm		Höhe 236 cm	
		 Fachboden	 Kleiderstange	 Fachboden	 Kleiderstange
	Schrankelement, Tiefe 41 cm	2	-	2	-
	Schrankelement, Tiefe 60 cm	2	1	2	1
	Kombi-Element, Tiefe 41 cm	3	-	3	-
	Kombi-Element, Tiefe 41 cm	2	1	2	1
	abgeschrägtes Element	5	-	5	-
	Eckschrank 45°, 1-trg., Türanschlag links oder rechts	4	1	4	1
	Eckschrank 90°, 2-trg.	2	2	2	2

1	MOD.-NR.	FRONTAUSFÜHRUNG ▶	DEKOR	MASSIVHOLZ	SPIEGEL	GRAUSPIEGEL	ODER	GLAS GLÄNZEND	MATTGLAS						GLASRAHMENTÜR	
	KORPUSFARBE ▼	korpusfarben	Massivholz	Spiegel	Grauspiegel	kristallweiß	seidengrau	champagner	fango	schwarz	kristallweiß	seidengrau	champagner	fango	schwarz	schwarz
	alpinweiß	AWD1	AWM6	AWD1	AWG0	AWG1	AWG2	AWG3	AWG4	AWG5	AWF1	AWF2	AWF3	AWF4	AWF5	AWR5
	seidengrau	AGD2	AGM6	AGD2	AGG0	AGG1	AGG2	AGG3	AGG4	AGG5	AGF1	AGF2	AGF3	AGF4	AGF5	AGR5
	champagner	ACD3	ACM6	ACD3	ACG0	ACG1	ACG2	ACG3	ACG4	ACG5	ACF1	ACF2	ACF3	ACF4	ACF5	ACR5
	fango	AFD4	AFM6	AFD4	AFG0	AFG1	AFG2	AFG3	AFG4	AFG5	AFF1	AFF2	AFF3	AFF4	AFF5	AFR5
	schwarz	ASD5	ASM6	ASD5	ASG0	ASG1	ASG2	ASG3	ASG4	ASG5	ASF1	ASF2	ASF3	ASF4	ASF5	ASR5
	Dekor Asteiche	AED6	AEM6	AED6	AEG0	AEG1	AEG2	AEG3	AEG4	AEG5	AEF1	AEF2	AEF3	AEF4	AEF5	AER5

2	_ GRIFFE ▶	ALUFARBEN = "A" PG 1	CHROMFARBEN = "C" PG 1	SCHWARZ = "S" PG 1	KORPUSFARBEN = "K" PG 1 *
	_ GRIFFSTANGEN ▶	ALUFARBEN = "B" PG 2	CHROMFARBEN = "D" PG 2	SCHWARZ = "T" PG 2	KORPUSFARBEN = "L" PG 2 *

* für Korpusfarben: alpinweiß, seidengrau, champagner, fango

3	DREHTÜREN- SCHRÄNKE	Breite in cm	40				50				50							
41 cm			40		40		50		50		50		50					
	SOFT CLOSE	Skizze																
		Türanschlag	links		rechts		links		rechts		links		rechts					
		Bezeichnung	Drehtürenschränk				Drehtürenschränk				Drehtürenschränk							
		Beschreibung	1-türig, links				1-türig, rechts				1-türig, links				1-türig, rechts			
	HÖHE 223 CM	Preisgruppe	Startelemente		Anbauelemente		Startelemente		Anbauelemente		Startelemente		Anbauelemente		Startelemente		Anbauelemente	
			Art.-Nr.	Preis	Art.-Nr.	Preis	Art.-Nr.	Preis	Art.-Nr.	Preis	Art.-Nr.	Preis	Art.-Nr.	Preis	Art.-Nr.	Preis	Art.-Nr.	Preis
	Dekor	PG 1	4GMD		4AMD		4GND		4AND		4GPD		4APD		4GQD		4AQD	
		PG 2																
	Massivholz	PG 1	4GMM		4AMM		4GNM		4ANM		4GPM		4APM		4GQM		4AQM	
		PG 2																
	Spiegel	PG 1	5GMS		5AMS		5GNS		5ANS		5GPS		5APS		5GQS		5AQS	
		PG 2																
	Grauspiegel oder Glas glänzend	PG 1	5GMG		5AMG		5GNG		5ANG		5GPG		5APG		5GQG		5AQG	
		PG 2																
	Mattglas	PG 1	5GMG		5AMG		5GNG		5ANG		5GPG		5APG		5GQG		5AQG	
		PG 2																
	Glasrahmentür	PG 1	---		---		---		---		5GPR		5APR		5GQR		5AQR	
		PG 2																
	HÖHE 236 CM	Preisgruppe	Startelemente		Anbauelemente		Startelemente		Anbauelemente		Startelemente		Anbauelemente		Startelemente		Anbauelemente	
			Art.-Nr.	Preis	Art.-Nr.	Preis	Art.-Nr.	Preis	Art.-Nr.	Preis	Art.-Nr.	Preis	Art.-Nr.	Preis	Art.-Nr.	Preis	Art.-Nr.	Preis
	Dekor	PG 1	1GMD		1AMD		1GND		1AND		1GPD		1APD		1GQD		1AQD	
		PG 2																
	Massivholz	PG 1	1GMM		1AMM		1GNM		1ANM		1GPM		1APM		1GQM		1AQM	
		PG 2																
	Spiegel	PG 1	1GMS		1AMS		1GNS		1ANS		1GPS		1APS		1GQS		1AQS	
		PG 2																
	Grauspiegel oder Glas glänzend	PG 1	1GMG		1AMG		1GNG		1ANG		1GPG		1APG		1GQG		1AQG	
		PG 2																
	Mattglas	PG 1	1GMG		1AMG		1GNG		1ANG		1GPG		1APG		1GQG		1AQG	
		PG 2																
	Glasrahmentür	PG 1	---		---		---		---		1GPR		1APR		1GQR		1AQR	
		PG 2																

Weitere Breiten auf der nächsten Seite

rauch BLACK

1	MOD.-NR.	FRONTAUSFÜHRUNG ▶	DEKOR	MASSIVHOLZ	SPIEGEL	GRAUSPIEGEL	ODER	GLAS GLÄNZEND	MATTGLAS	GLASRAHMENTÜR							
			korpusfarben	Massivholz	Spiegel	Grauspiegel	kristallweiß	seidengrau	champagner	fango	schwarz	kristallweiß	seidengrau	champagner	fango	schwarz	schwarz
		KORPUSFARBE ▼															
		alpinweiß	AWD1...	AWM6...	AWD1...	AWG0...	AWG1...	AWG2...	AWG3...	AWG4...	AWG5...	AWF1...	AWF2...	AWF3...	AWF4...	AWF5...	AWR5...
		seidengrau	AGD2...	AGM6...	AGD2...	AGG0...	AGG1...	AGG2...	AGG3...	AGG4...	AGG5...	AGF1...	AGF2...	AGF3...	AGF4...	AGF5...	AGR5...
		champagner	ACD3...	ACM6...	ACD3...	ACG0...	ACG1...	ACG2...	ACG3...	ACG4...	ACG5...	ACF1...	ACF2...	ACF3...	ACF4...	ACF5...	ACR5...
		fango	AFD4...	AFM6...	AFD4...	AFG0...	AFG1...	AFG2...	AFG3...	AFG4...	AFG5...	AFF1...	AFF2...	AFF3...	AFF4...	AFF5...	AFR5...
		schwarz	ASD5...	ASM6...	ASD5...	ASG0...	ASG1...	ASG2...	ASG3...	ASG4...	ASG5...	ASF1...	ASF2...	ASF3...	ASF4...	ASF5...	ASR5...
		Dekor Asteiche	AED6...	AEM6...	AED6...	AEG0...	AEG1...	AEG2...	AEG3...	AEG4...	AEG5...	AEF1...	AEF2...	AEF3...	AEF4...	AEF5...	AER5...

2	_ GRIFFE ▶	ALUFARBEN = "A" PG 1	CHROMFARBEN = "C" PG 1	SCHWARZ = "S" PG 1	KORPUSFARBEN = "K" PG 1 *
	_ GRIFFSTANGEN ▶	ALUFARBEN = "B" PG 2	CHROMFARBEN = "D" PG 2	SCHWARZ = "T" PG 2	KORPUSFARBEN = "L" PG 2 *

* für Korpusfarben: alpinweiß, seidengrau, champagner, fango





3	Breite in cm	50	50	50	80				
DREHTÜRENSCHRÄNKE 	41 cm Skizze Türanschlag	Griff: A / C / S / K 	Griff: A / C / S / K 	Griff: A / C / S / K 					
	Bezeichnung	Drehtürenschränk	Drehtürenschränk	Schubkasten 3er Set	Drehtürenschränk				
	Beschreibung	1-türig, links, für Schubkästen 3er Set	1-türig, rechts, für Schubkästen 3er Set	für Drehtürenschränke	2-türig				
	HÖHE 223 CM	▼ Preisgruppe ▼ Art.-Nr. ▼ Preis	Startelemente ▼ Art.-Nr. ▼ Preis	Anbauelemente ▼ Art.-Nr. ▼ Preis	Startelemente ▼ Art.-Nr. ▼ Preis	Anbauelemente ▼ Art.-Nr. ▼ Preis			
Dekor	PG 1 PG 2	4GTD	4ATD	4GUD	4AUD	4SFD	---	4GVD	4AVD
Massivholz	PG 1 PG 2	4GTM	4ATM	4GUM	4AUM	4SFM	---	4GVM	4AVM
Spiegel	PG 1 PG 2	5GTS	5ATS	5GUS	5AUS	---	---	5GVS	5AVS
Grauspiegel oder Glas glänzend	PG 1 PG 2	5GTG	5ATG	5GUG	5AUG	5SFG	---	5GVG	5AVG
Mattglas	PG 1 PG 2	5GTG	5ATG	5GUG	5AUG	5SFG	---	5GVG	5AVG
Glasrahmentür	PG 1 PG 2	---	---	---	---	---	---	---	---
HÖHE 236 CM	▼ Preisgruppe ▼ Art.-Nr. ▼ Preis	Startelemente ▼ Art.-Nr. ▼ Preis	Anbauelemente ▼ Art.-Nr. ▼ Preis	Startelemente ▼ Art.-Nr. ▼ Preis	Anbauelemente ▼ Art.-Nr. ▼ Preis	▼ Art.-Nr. ▼ Preis	▼ Art.-Nr. ▼ Preis	Startelemente ▼ Art.-Nr. ▼ Preis	Anbauelemente ▼ Art.-Nr. ▼ Preis
Dekor	PG 1 PG 2	1GTD	1ATD	1GUD	1AUD	4SFD	---	1GVD	1AVD
Massivholz	PG 1 PG 2	1GTM	1ATM	1GUM	1AUM	4SFM	---	1GVM	1AVM
Spiegel	PG 1 PG 2	1GTS	1ATS	1GUS	1AUS	---	---	1GVS	1AVS
Grauspiegel oder Glas glänzend	PG 1 PG 2	1GTG	1ATG	1GUG	1AUG	5SFG	---	1GVG	1AVG
Mattglas	PG 1 PG 2	1GTG	1ATG	1GUG	1AUG	5SFG	---	1GVG	1AVG
Glasrahmentür	PG 1 PG 2	---	---	---	---	---	---	---	---

Weitere Breiten auf der nächsten Seite.

1	MOD.-NR.	FRONTAUSFÜHRUNG ▶	DEKOR	MASSIVHOLZ	SPIEGEL	GRAUSPIEGEL	ODER	GLAS GLÄNZEND	MATTGLAS						GLASRAHMENTÜR	
	KORPUSFARBE ▼	korpusfarben	Massivholz	Spiegel	Grauspiegel	kristallweiß	seidengrau	champagner	fango	schwarz	kristallweiß	seidengrau	champagner	fango	schwarz	schwarz
	alpinweiß	AWD1	AWM6	AWD1	AWG0	AWG1	AWG2	AWG3	AWG4	AWG5	AWF1	AWF2	AWF3	AWF4	AWF5	AWR5
	seidengrau	AGD2	AGM6	AGD2	AGG0	AGG1	AGG2	AGG3	AGG4	AGG5	AGF1	AGF2	AGF3	AGF4	AGF5	AGR5
	champagner	ACD3	ACM6	ACD3	ACG0	ACG1	ACG2	ACG3	ACG4	ACG5	ACF1	ACF2	ACF3	ACF4	ACF5	ACR5
	fango	AFD4	AFM6	AFD4	AFG0	AFG1	AFG2	AFG3	AFG4	AFG5	AFF1	AFF2	AFF3	AFF4	AFF5	AFR5
	schwarz	ASD5	ASM6	ASD5	ASG0	ASG1	ASG2	ASG3	ASG4	ASG5	ASF1	ASF2	ASF3	ASF4	ASF5	ASR5
	Dekor Asteiche	AED6	AEM6	AED6	AEG0	AEG1	AEG2	AEG3	AEG4	AEG5	AEF1	AEF2	AEF3	AEF4	AEF5	AER5

2	_ GRIFFE ▶	ALUFARBEN = "A" PG 1	CHROMFARBEN = "C" PG 1	SCHWARZ = "S" PG 1	KORPUSFARBEN = "K" PG 1 *
	_ GRIFFSTANGEN ▶	ALUFARBEN = "B" PG 2	CHROMFARBEN = "D" PG 2	SCHWARZ = "T" PG 2	KORPUSFARBEN = "L" PG 2 *

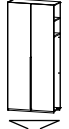
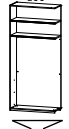
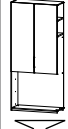
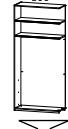
* für Korpusfarben: alpinweiß, seidengrau, champagner, fango

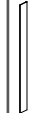
3	Breite in cm	100	100	100	AS											
DREHTÜREN-SCHRÄNKE 	 41 cm Skizze Türanschlag	 	Griffe: A / C / S / K  		 Auch als Ausgleichsblende verwendbar!											
	Bezeichnung	Drehtürenschränk		Drehtürenschränk		Schubkasten 3er Set	Abschlussseite									
	Beschreibung	2-türig		2-türig, für Schubkästen 3er Set		für Drehtürenschränke	für Schranktiefe 41 cm									
HÖHE 223 CM	Preisgruppe	Startelemente ▼ Art.-Nr. ▼ Preis	Anbauelemente ▼ Art.-Nr. ▼ Preis	Startelemente ▼ Art.-Nr. ▼ Preis	Anbauelemente ▼ Art.-Nr. ▼ Preis	▼ Art.-Nr. ▼ Preis	▼ Art.-Nr. ▼ Preis	▼ Art.-Nr. ▼ Preis	▼ Art.-Nr. ▼ Preis	▼ Art.-Nr. ▼ Preis	▼ Art.-Nr. ▼ Preis	▼ Art.-Nr. ▼ Preis	▼ Art.-Nr. ▼ Preis	▼ Art.-Nr. ▼ Preis	▼ Art.-Nr. ▼ Preis	▼ Art.-Nr. ▼ Preis
Dekor	PG 1 PG 2	4GXD	4AXD	4GYD	4AYD	4SHD	---	---	---	---	---	---	---	---	---	---
Massivholz	PG 1 PG 2	4GXM	4AXM	4GYM	4AYM	4SHM	---	---	---	---	---	---	---	---	---	---
Spiegel	PG 1 PG 2	5GXS	5AXS	5GYS	5AYS	---	---	---	---	---	---	---	---	---	---	---
Grauspiegel oder Glas glänzend	PG 1 PG 2	5GXG	5AXG	5GYG	5AYG	5SHG	---	---	---	---	---	---	---	---	---	---
Mattglas	PG 1 PG 2	5GXG	5AXG	5GYG	5AYG	5SHG	---	---	---	---	---	---	---	---	---	---
Glasrahmentür	PG 1 PG 2	5GXR	5AXR	---	---	---	---	---	---	---	---	---	---	---	---	---
HÖHE 236 CM	Preisgruppe	Startelemente ▼ Art.-Nr. ▼ Preis	Anbauelemente ▼ Art.-Nr. ▼ Preis	Startelemente ▼ Art.-Nr. ▼ Preis	Anbauelemente ▼ Art.-Nr. ▼ Preis	▼ Art.-Nr. ▼ Preis	▼ Art.-Nr. ▼ Preis	▼ Art.-Nr. ▼ Preis	▼ Art.-Nr. ▼ Preis	▼ Art.-Nr. ▼ Preis	▼ Art.-Nr. ▼ Preis	▼ Art.-Nr. ▼ Preis	▼ Art.-Nr. ▼ Preis	▼ Art.-Nr. ▼ Preis	▼ Art.-Nr. ▼ Preis	▼ Art.-Nr. ▼ Preis
Dekor	PG 1 PG 2	1GXD	1AXD	1GYD	1AYD	4SHD	---	---	---	---	---	---	---	---	---	---
Massivholz	PG 1 PG 2	1GXM	1AXM	1GYM	1AYM	4SHM	---	---	---	---	---	---	---	---	---	---
Spiegel	PG 1 PG 2	1GXS	1AXS	1GYS	1AYS	---	---	---	---	---	---	---	---	---	---	---
Grauspiegel oder Glas glänzend	PG 1 PG 2	1GXG	1AXG	1GYG	1AYG	5SHG	---	---	---	---	---	---	---	---	---	---
Mattglas	PG 1 PG 2	1GXG	1AXG	1GYG	1AYG	5SHG	---	---	---	---	---	---	---	---	---	---
Glasrahmentür	PG 1 PG 2	1GXR	1AXR	---	---	---	---	---	---	---	---	---	---	---	---	---

Weitere Breiten auf der nächsten Seite

rauch BLACK

1	MOD.-NR.	FRONTAUSFÜHRUNG ▶	DEKOR	MASSIVHOLZ	SPIEGEL	GRAUSPIEGEL	ODER	GLAS GLÄNZEND	MATTGLAS	GLASRAHMENTÜR							
			korpusfarben	Massivholz	Spiegel	Grauspiegel	kristallweiß	seidengrau	champagner	fango	schwarz	kristallweiß	seidengrau	champagner	fango	schwarz	schwarz
		KORPUSFARBE ▼															
		alpinweiß	AWD1...	AWM6...	AWD1...	AWG0...	AWG1...	AWG2...	AWG3...	AWG4...	AWG5...	AWF1...	AWF2...	AWF3...	AWF4...	AWF5...	AWR5...
		seidengrau	AGD2...	AGM6...	AGD2...	AGG0...	AGG1...	AGG2...	AGG3...	AGG4...	AGG5...	AGF1...	AGF2...	AGF3...	AGF4...	AGF5...	AGR5...
		champagner	ACD3...	ACM6...	ACD3...	ACG0...	ACG1...	ACG2...	ACG3...	ACG4...	ACG5...	ACF1...	ACF2...	ACF3...	ACF4...	ACF5...	ACR5...
		fango	AFD4...	AFM6...	AFD4...	AFG0...	AFG1...	AFG2...	AFG3...	AFG4...	AFG5...	AFF1...	AFF2...	AFF3...	AFF4...	AFF5...	AFR5...
		schwarz	ASD5...	ASM6...	ASD5...	ASG0...	ASG1...	ASG2...	ASG3...	ASG4...	ASG5...	ASF1...	ASF2...	ASF3...	ASF4...	ASF5...	ASR5...
		Dekor Asteiche	AED6...	AEM6...	AED6...	AEG0...	AEG1...	AEG2...	AEG3...	AEG4...	AEG5...	AEF1...	AEF2...	AEF3...	AEF4...	AEF5...	AER5...

2	_ GRIFFE ▶	ALUFARBEN = "A" PG 1	CHROMFARBEN = "C" PG 1	SCHWARZ = "S" PG 1	KORPUSFARBEN = "K" PG 1 *
	_ GRIFFSTANGEN ▶	ALUFARBEN = "B" PG 2	CHROMFARBEN = "D" PG 2	SCHWARZ = "T" PG 2	KORPUSFARBEN = "L" PG 2 *

* für Korpusfarben: alpinweiß, seidengrau, champagner, fango







3	DREHTÜREN-SCHRÄNKE	SOFT CLOSE	Breite in cm		40				50				50								
			60 cm	40		40		50		50		50		50							
				Skizze	Türanschlag	Bezeichnung	Beschreibung	Bezeichnung	Beschreibung	Bezeichnung	Beschreibung	Bezeichnung	Beschreibung	Bezeichnung	Beschreibung						
				Drehtürenschränk	1-türig, links	Drehtürenschränk	1-türig, rechts	Drehtürenschränk	1-türig, links	Drehtürenschränk	1-türig, rechts										
			HÖHE 223 CM	Preisgruppe	Startelemente	Anbauelemente	Startelemente	Anbauelemente	Startelemente	Anbauelemente	Startelemente	Anbauelemente	Startelemente	Anbauelemente	Startelemente	Anbauelemente	Startelemente	Anbauelemente			
					Art.-Nr.	Preis	Art.-Nr.	Preis	Art.-Nr.	Preis	Art.-Nr.	Preis	Art.-Nr.	Preis	Art.-Nr.	Preis	Art.-Nr.	Preis			
				Dekor	PG 1	4GAD		4AAD		4GBD		4ABD		4GCD		4ACD		4GDD		4ADD	
				PG 2																	
				Massivholz	PG 1	4GAM		4AAM		4GBM		4ABM		4GCM		4ACM		4GDM		4ADM	
				PG 2																	
				Spiegel	PG 1	5GAS		5AAS		5GBS		5ABS		5GCS		5ACS		5GDS		5ADS	
				PG 2																	
				Grauspiegel oder Glas glänzend	PG 1	5GAG		5AAG		5GBG		5ABG		5GCG		5ACG		5GDG		5ADG	
				PG 2																	
				Mattglas	PG 1	5GAG		5AAG		5GBG		5ABG		5GCG		5ACG		5GDG		5ADG	
				PG 2																	
				Glasrahmentür	PG 1	---		---		---		---		5GCR		5ACR		5GDR		5ADR	
				PG 2																	
				HÖHE 236 CM	Preisgruppe	Startelemente	Anbauelemente	Startelemente	Anbauelemente	Startelemente	Anbauelemente	Startelemente	Anbauelemente	Startelemente	Anbauelemente	Startelemente	Anbauelemente	Startelemente	Anbauelemente		
						Art.-Nr.	Preis	Art.-Nr.	Preis	Art.-Nr.	Preis	Art.-Nr.	Preis	Art.-Nr.	Preis	Art.-Nr.	Preis	Art.-Nr.	Preis		
				Dekor	PG 1	1GAD		1AAD		1GBD		1ABD		1GCD		1ACD		1GDD		1ADD	
				PG 2																	
				Massivholz	PG 1	1GAM		1AAM		1GBM		1ABM		1GCM		1ACM		1GDM		1ADM	
				PG 2																	
				Spiegel	PG 1	1GAS		1AAS		1GBS		1ABS		1GCS		1ACS		1GDS		1ADS	
				PG 2																	
				Grauspiegel oder Glas glänzend	PG 1	1GAG		1AAG		1GBG		1ABG		1GCG		1ACG		1GDG		1ADG	
				PG 2																	
				Mattglas	PG 1	1GAG		1AAG		1GBG		1ABG		1GCG		1ACG		1GDG		1ADG	
				PG 2																	
				Glasrahmentür	PG 1	---		---		---		---		1GCR		1ACR		1GDR		1ADR	
				PG 2																	

Weitere Breiten auf der nächsten Seite

1	MOD.-NR.	FRONTAUSFÜHRUNG ▶	DEKOR	MASSIVHOLZ	SPIEGEL	GRAUSPIEGEL	ODER	GLAS GLÄNZEND	MATTGLAS						GLASRAHMENTÜR	
	KORPUSFARBE ▼	korpusfarben	Massivholz	Spiegel	Grauspiegel	kristallweiß	seidengrau	champagner	fango	schwarz	kristallweiß	seidengrau	champagner	fango	schwarz	schwarz
	alpinweiß	AWD1_	AWM6_	AWD1_	AWG0_	AWG1_	AWG2_	AWG3_	AWG4_	AWG5_	AWF1_	AWF2_	AWF3_	AWF4_	AWF5_	AWR5_
	seidengrau	AGD2_	AGM6_	AGD2_	AGG0_	AGG1_	AGG2_	AGG3_	AGG4_	AGG5_	AGF1_	AGF2_	AGF3_	AGF4_	AGF5_	AGR5_
	champagner	ACD3_	ACM6_	ACD3_	ACG0_	ACG1_	ACG2_	ACG3_	ACG4_	ACG5_	ACF1_	ACF2_	ACF3_	ACF4_	ACF5_	ACR5_
	fango	AFD4_	AFM6_	AFD4_	AFG0_	AFG1_	AFG2_	AFG3_	AFG4_	AFG5_	AFF1_	AFF2_	AFF3_	AFF4_	AFF5_	AFR5_
	schwarz	ASD5_	ASM6_	ASD5_	ASG0_	ASG1_	ASG2_	ASG3_	ASG4_	ASG5_	ASF1_	ASF2_	ASF3_	ASF4_	ASF5_	ASR5_
	Dekor Asteiche	AED6_	AEM6_	AED6_	AEG0_	AEG1_	AEG2_	AEG3_	AEG4_	AEG5_	AEF1_	AEF2_	AEF3_	AEF4_	AEF5_	AER5_

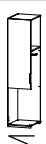
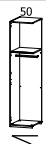
2	_ GRIFFE ▶	ALUFARBEN = "A" PG 1	CHROMFARBEN = "C" PG 1	SCHWARZ = "S" PG 1	KORPUSFARBEN = "K" PG 1 *
	_ GRIFFSTANGEN ▶	ALUFARBEN = "B" PG 2	CHROMFARBEN = "D" PG 2	SCHWARZ = "T" PG 2	KORPUSFARBEN = "L" PG 2 *

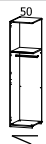
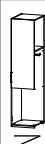
* für Korpusfarben: alpinweiß, seidengrau, champagner, fango

3	Breite in cm	50	50	50	80											
DREHTÜREN-SCHRÄNKE 	60 cm	Griffe: A / C / S / K 	Griffe: A / C / S / K 	Griffe: A / C / S / K 	Griffe: A / C / S / K 											
	Skizze Türanschlag															
	Bezeichnung	Drehtürenschränk		Drehtürenschränk	Schubkasten 3er Set	Drehtürenschränk										
	Beschreibung	1-türig, links, für Schubkästen 3er Set		1-türig, rechts, für Schubkästen 3er Set	für Drehtürenschränke	2-türig										
HÖHE 223 CM	Preisgruppe	Startelemente ▼ Art.-Nr. ▼ Preis	Anbauelemente ▼ Art.-Nr. ▼ Preis	Startelemente ▼ Art.-Nr. ▼ Preis	Anbauelemente ▼ Art.-Nr. ▼ Preis	▼ Art.-Nr. ▼ Preis	▼ Art.-Nr. ▼ Preis	▼ Art.-Nr. ▼ Preis	▼ Art.-Nr. ▼ Preis	▼ Art.-Nr. ▼ Preis	▼ Art.-Nr. ▼ Preis	▼ Art.-Nr. ▼ Preis	▼ Art.-Nr. ▼ Preis	▼ Art.-Nr. ▼ Preis	▼ Art.-Nr. ▼ Preis	▼ Art.-Nr. ▼ Preis
Dekor	PG 1 PG 2	4GGD	4AGD	4GHD	4AHD	4SBD	---	---	4GID	4AID						
Massivholz	PG 1 PG 2	4GGM	4AGM	4GHM	4AHM	4SBM	---	---	4GIM	4AIM						
Spiegel	PG 1 PG 2	5GGS	5AGS	5GHS	5AHS	---	---	5GIS	5AIS							
Grauspiegel oder Glas glänzend	PG 1 PG 2	5GGG	5AGG	5GHG	5AHG	5SBG	---	---	5GIG	5AIG						
Mattglas	PG 1 PG 2	5GGG	5AGG	5GHG	5AHG	5SBG	---	---	5GIG	5AIG						
Glasrahmentür	PG 1 PG 2	---	---	---	---	---	---	---	---	---						
HÖHE 236 CM	Preisgruppe	Startelemente ▼ Art.-Nr. ▼ Preis	Anbauelemente ▼ Art.-Nr. ▼ Preis	Startelemente ▼ Art.-Nr. ▼ Preis	Anbauelemente ▼ Art.-Nr. ▼ Preis	▼ Art.-Nr. ▼ Preis	▼ Art.-Nr. ▼ Preis	▼ Art.-Nr. ▼ Preis	▼ Art.-Nr. ▼ Preis	▼ Art.-Nr. ▼ Preis	▼ Art.-Nr. ▼ Preis	▼ Art.-Nr. ▼ Preis	▼ Art.-Nr. ▼ Preis	▼ Art.-Nr. ▼ Preis	▼ Art.-Nr. ▼ Preis	▼ Art.-Nr. ▼ Preis
Dekor	PG 1 PG 2	1GGD	1AGD	1GHD	1AHD	4SBD	---	---	1GID	1AID						
Massivholz	PG 1 PG 2	1GGM	1AGM	1GHM	1AHM	4SBM	---	---	1GIM	1AIM						
Spiegel	PG 1 PG 2	1GGS	1AGS	1GHS	1AHS	---	---	1GIS	1AIS							
Grauspiegel oder Glas glänzend	PG 1 PG 2	1GGG	1AGG	1GHG	1AHG	5SBG	---	---	1GIG	1AIG						
Mattglas	PG 1 PG 2	1GGG	1AGG	1GHG	1AHG	5SBG	---	---	1GIG	1AIG						
Glasrahmentür	PG 1 PG 2	---	---	---	---	---	---	---	---	---						

Weitere Breiten auf der nächsten Seite

rauch BLACK

1	MOD.-NR.	FRONTAUSFÜHRUNG ▶	DEKOR	MASSIVHOLZ	SPIEGEL	GRAUSPIEGEL	ODER	GLAS GLÄNZEND	MATTGLAS	GLASRAHMENTÜR							
		KORPUSFARBE ▼	korpusfarben	Massivholz	Spiegel	Grauspiegel	kristallweiß	seidengrau	champagner	fango	schwarz	kristallweiß	seidengrau	champagner	fango	schwarz	schwarz
		alpinweiß	AWD1...	AWM6...	AWD1...	AWG0...	AWG1...	AWG2...	AWG3...	AWG4...	AWG5...	AWF1...	AWF2...	AWF3...	AWF4...	AWF5...	AWR5...
		seidengrau	AGD2...	AGM6...	AGD2...	AGG0...	AGG1...	AGG2...	AGG3...	AGG4...	AGG5...	AGF1...	AGF2...	AGF3...	AGF4...	AGF5...	AGR5...
		champagner	ACD3...	ACM6...	ACD3...	ACG0...	ACG1...	ACG2...	ACG3...	ACG4...	ACG5...	ACF1...	ACF2...	ACF3...	ACF4...	ACF5...	ACR5...
		fango	AFD4...	AFM6...	AFD4...	AFG0...	AFG1...	AFG2...	AFG3...	AFG4...	AFG5...	AFF1...	AFF2...	AFF3...	AFF4...	AFF5...	AFR5...
		schwarz	ASD5...	ASM6...	ASD5...	ASG0...	ASG1...	ASG2...	ASG3...	ASG4...	ASG5...	ASF1...	ASF2...	ASF3...	ASF4...	ASF5...	ASR5...
		Dekor Asteiche	AED6...	AEM6...	AED6...	AEG0...	AEG1...	AEG2...	AEG3...	AEG4...	AEG5...	AEF1...	AEF2...	AEF3...	AEF4...	AEF5...	AER5...

2	_ GRIFFE ▶	ALUFARBEN = "A" PG 1	CHROMFARBEN = "C" PG 1	SCHWARZ = "S" PG 1	KORPUSFARBEN = "K" PG 1 *
	_ GRIFFSTANGEN ▶	ALUFARBEN = "B" PG 2	CHROMFARBEN = "D" PG 2	SCHWARZ = "T" PG 2	KORPUSFARBEN = "L" PG 2 *

* für Korpusfarben: alpinweiß, seidengrau, champagner, fango

3	Breite in cm	100	100	100	AS
DREHTÜREN-SCHRÄNKE 	 Skizze Türanschlag		Griffe: A / C / S / K 	Griffe: A / C / S / K 	 Auch als Ausgleichsblende verwendbar!
	Bezeichnung	Drehtürenschränk	Drehtürenschränk	Schubkasten 3er Set	Abschlussseite
	Beschreibung	2-türig	2-türig, für Schubkästen 3er Set	für Drehtürenschränke	für Schranktiefe 60 cm

HÖHE 223 CM		▼ Preisgruppe		Startelemente		Anbauelemente		▼ Art.-Nr.		▼ Preis		▼ Art.-Nr.		▼ Preis			
	PG 1	4GKD		4AKD		4GLD		4ALD		4SDD		---		460K		---	
	PG 2																
	PG 1	4GKM		4AKM		4GLM		4ALM		4SDM		---		---		---	
	PG 2																
	PG 1	5GKS		5AKS		5GLS		5ALS		---		---		---		---	
	PG 2																
	PG 1	5GKG		5AKG		5GLG		5ALG		5SDG		---		---		---	
	PG 2																
	PG 1	5GKG		5AKG		5GLG		5ALG		5SDG		---		---		---	
	PG 2																
	PG 1	5GKR		5AKR		---		---		---		---		---		---	
	PG 2																
HÖHE 236 CM		▼ Preisgruppe		Startelemente		Anbauelemente		▼ Art.-Nr.		▼ Preis		▼ Art.-Nr.		▼ Preis			
	PG 1	1GKD		1AKD		1GLD		1ALD		4SDD		---		160K		---	
	PG 2																
	PG 1	1GKM		1AKM		1GLM		1ALM		4SDM		---		---		---	
	PG 2																
	PG 1	1GKS		1AKS		1GLS		1ALS		---		---		---		---	
	PG 2																
	PG 1	1GKG		1AKG		1GLG		1ALG		5SDG		---		---		---	
	PG 2																
	PG 1	1GKG		1AKG		1GLG		1ALG		5SDG		---		---		---	
	PG 2																
	PG 1	1GKR		1AKR		---		---		---		---		---		---	
	PG 2																

Weitere Breiten auf der nächsten Seite.

1	MOD.-NR.	FRONTAUSFÜHRUNG ▶	DEKOR	MASSIVHOLZ	SPIEGEL	GRAUSPIEGEL	ODER	GLAS GLÄNZEND	MATTGLAS							GLASRAHMENTÜR	
	KORPUSFARBE ▼		korpusfarben	Massivholz	Spiegel	Grauspiegel	kristallweiß	seidengrau	champagner	fango	schwarz	kristallweiß	seidengrau	champagner	fango	schwarz	schwarz
	alpinweiß		AWD1	AWM6	AWD1	AWG0	AWG1	AWG2	AWG3	AWG4	AWG5	AWF1	AWF2	AWF3	AWF4	AWF5	AWR5
	seidengrau		AGD2	AGM6	AGD2	AGG0	AGG1	AGG2	AGG3	AGG4	AGG5	AGF1	AGF2	AGF3	AGF4	AGF5	AGR5
	champagner		ACD3	ACM6	ACD3	ACG0	ACG1	ACG2	ACG3	ACG4	ACG5	ACF1	ACF2	ACF3	ACF4	ACF5	ACR5
	fango		AFD4	AFM6	AFD4	AFG0	AFG1	AFG2	AFG3	AFG4	AFG5	AFF1	AFF2	AFF3	AFF4	AFF5	AFR5
	schwarz		ASD5	ASM6	ASD5	ASG0	ASG1	ASG2	ASG3	ASG4	ASG5	ASF1	ASF2	ASF3	ASF4	ASF5	ASR5
	Dekor Asteiche		AED6	AEM6	AED6	AEG0	AEG1	AEG2	AEG3	AEG4	AEG5	AEF1	AEF2	AEF3	AEF4	AEF5	AER5

2	_ GRIFFE ▶	ALUFARBEN = "A" PG 1	CHROMFARBEN = "C" PG 1	SCHWARZ = "S" PG 1	KORPUSFARBEN = "K" PG 1 *
	_ GRIFFSTANGEN ▶	ALUFARBEN = "B" PG 2	CHROMFARBEN = "D" PG 2	SCHWARZ = "T" PG 2	KORPUSFARBEN = "L" PG 2 *

* für Korpusfarben: alpinweiß, seidengrau, champagner, fango

3	DREHTÜREN-SCHRÄNKE	SOFT CLOSE	Breite in cm	47 (Tiefe ca. 41-60 cm)				47 (Tiefe ca. 60-41 cm)				97/97				97/97							
				Skizze	FALSCH	RICHTIG	Türanschlag/Griffposition beachten	Skizze	FALSCH	RICHTIG	Türanschlag/Griffposition beachten	Vor dem 1-türigen Eckschrank muss die Planung mit einer Abschlusseite abgeschlossen werden. Nach dem Anstellen der Komplettecke (inkl. linker und rechter Außenseite) wird die Planung mit einem Startelement fortgesetzt.	972	586	586	972	586	586	972	586	586		
		Bezeichnung		Drehtürenschränk, links abgeschrägt				Drehtürenschränk, rechts abgeschrägt				Eckschrank 45°, begehbar, links				Eckschrank 45°, begehbar, rechts							
		Beschreibung		1-türig, Breitenausgl.links				1-türig, Breitenausgl.rechts				1-türig, inkl. li. + re. Außenseite				1-türig, inkl. li. + re. Außenseite							
HÖHE 223 CM		Preisgruppe		Startelemente		Anbauelemente		Startelemente		Anbauelemente		Art.-Nr.		Preis		Art.-Nr.		Preis		Art.-Nr.		Preis	
	Dekor	PG 1	4SID		4SJD		4SKD		4SLD		4SMD		---			4SPD		---					
	Massivholz	PG 1	4SIM		4SJM		4SKM		4SLM		4SMM		---			4SPM		---					
	Spiegel	PG 1	5SIS		5SJS		5SKS		5SLS		5SMS		---			5SPS		---					
	Grauspiegel oder Glas glänzend	PG 1	5SIG		5SJG		5SKG		5SLG		5SMG		---			5SPG		---					
	Mattglas	PG 1	5SIG		5SJG		5SKG		5SLG		5SMG		---			5SPG		---					
	Glasrahmentür	PG 1	5SIR		5SJR		5SKR		5SLR		---		---			---		---					
		PG 2																					
HÖHE 236 CM		Preisgruppe		Startelemente		Anbauelemente		Startelemente		Anbauelemente		Art.-Nr.		Preis		Art.-Nr.		Preis		Art.-Nr.		Preis	
	Dekor	PG 1	1SID		1SJD		1SKD		1SLD		1SMD		---			1SPD		---					
	Massivholz	PG 1	1SIM		1SJM		1SKM		1SLM		1SMM		---			1SPM		---					
	Spiegel	PG 1	1SIS		1SJS		1SKS		1SLS		1SMS		---			1SPS		---					
	Grauspiegel oder Glas glänzend	PG 1	1SIG		1SJG		1SKG		1SLG		1SMG		---			1SPG		---					
	Mattglas	PG 1	1SIG		1SJG		1SKG		1SLG		1SMG		---			1SPG		---					
	Glasrahmentür	PG 1	1SIR		1SJR		1SKR		1SLR		---		---			---		---					
		PG 2																					

Weitere Breiten auf der nächsten Seite

rauch BLACK

1	MOD.-NR.	FRONTAUSFÜHRUNG ▶	DEKOR	MASSIVHOLZ	SPIEGEL	GRAUSPIEGEL	ODER	GLAS GLÄNZEND	MATTGLAS	GLASRAHMEN- TÜR					
KORPUSFARBE ▼	korpusfarben	Massivholz	Spiegel	Grauspiegel	kristallweiß	seidengrau	champagner	fango	schwarz	kristallweiß	seidengrau	champagner	fango	schwarz	schwarz
alpinweiß	AWD1...	AWM6...	AWD1...	AWG0...	AWG1...	AWG2...	AWG3...	AWG4...	AWG5...	AWF1...	AWF2...	AWF3...	AWF4...	AWF5...	AWR5...
seidengrau	AGD2...	AGM6...	AGD2...	AGG0...	AGG1...	AGG2...	AGG3...	AGG4...	AGG5...	AGF1...	AGF2...	AGF3...	AGF4...	AGF5...	AGR5...
champagner	ACD3...	ACM6...	ACD3...	ACG0...	ACG1...	ACG2...	ACG3...	ACG4...	ACG5...	ACF1...	ACF2...	ACF3...	ACF4...	ACF5...	ACR5...
fango	AFD4...	AFM6...	AFD4...	AFG0...	AFG1...	AFG2...	AFG3...	AFG4...	AFG5...	AFF1...	AFF2...	AFF3...	AFF4...	AFF5...	AFR5...
schwarz	ASD5...	ASM6...	ASD5...	ASG0...	ASG1...	ASG2...	ASG3...	ASG4...	ASG5...	ASF1...	ASF2...	ASF3...	ASF4...	ASF5...	ASR5...
Dekor Asteiche	AED6...	AEM6...	AED6...	AEG0...	AEG1...	AEG2...	AEG3...	AEG4...	AEG5...	AEF1...	AEF2...	AEF3...	AEF4...	AEF5...	AER5...

2	_ GRIFFE ▶	ALUFARBEN = "A" PG 1	CHROMFARBEN = "C" PG 1	SCHWARZ = "S" PG 1	KORPUSFARBEN = "K" PG 1 *
	_ GRIFFSTANGEN ▶	ALUFARBEN = "B" PG 2	CHROMFARBEN = "D" PG 2	SCHWARZ = "T" PG 2	KORPUSFARBEN = "L" PG 2 *

* für Korpusfarben: alpinweiß, seidengrau, champagner, fango

3	Breite in cm	110/111	50	20-50	50										
DREHTÜREN- SCHRÄNKE 	Skizze														
	Türanschlag		Vor Regalelementen muss die Planung mit einer Abschlussseite abgeschlossen werden. Anschließend wird die Planung mit einem Startelement fortgesetzt.	Vor Regalelementen muss die Planung mit einer Abschlussseite abgeschlossen werden. Anschließend wird die Planung mit einem Startelement fortgesetzt.	Vor Regalelementen muss die Planung mit einer Abschlussseite abgeschlossen werden. Anschließend wird die Planung mit einem Startelement fortgesetzt.										
	Bezeichnung	Eckschrank 90°	Regalelement	Regalelement	Regalelement										
	Beschreibung	2-türig	4 Fachböden, 3 Schubkästen, soft-close	Maßanfertigungen mit 6 Fächer	6 Fächer										
HÖHE 223 CM	Preisgruppe	Startelemente ▼ Art.-Nr. ▼ Preis	Anbauelemente ▼ Art.-Nr. ▼ Preis	▼ Art.-Nr. ▼ Preis	▼ Art.-Nr. ▼ Preis	▼ Art.-Nr. ▼ Preis	▼ Art.-Nr. ▼ Preis	▼ Art.-Nr. ▼ Preis	▼ Art.-Nr. ▼ Preis	▼ Art.-Nr. ▼ Preis	▼ Art.-Nr. ▼ Preis	▼ Art.-Nr. ▼ Preis	▼ Art.-Nr. ▼ Preis	▼ Art.-Nr. ▼ Preis	▼ Art.-Nr. ▼ Preis
Dekor	PG 1	4SRD	4SSD	4SVD	---	4STK	---	---	4SUK	---	---	---	---	---	---
Massivholz	PG 1	4SRM	4SSM	4SVM	---	---	---	---	---	---	---	---	---	---	---
Spiegel	PG 1	5SRS	5SSS	---	---	---	---	---	---	---	---	---	---	---	---
Grauspiegel oder Glas glänzend	PG 1	5SRG	5SSG	5SVG	---	---	---	---	---	---	---	---	---	---	---
Mattglas	PG 1	5SRG	5SSG	5SVG	---	---	---	---	---	---	---	---	---	---	---
Glasrahmentür	PG 1	5SRR	5SSR	---	---	---	---	---	---	---	---	---	---	---	---
HÖHE 236 CM	Preisgruppe	Startelemente ▼ Art.-Nr. ▼ Preis	Anbauelemente ▼ Art.-Nr. ▼ Preis	▼ Art.-Nr. ▼ Preis	▼ Art.-Nr. ▼ Preis	▼ Art.-Nr. ▼ Preis	▼ Art.-Nr. ▼ Preis	▼ Art.-Nr. ▼ Preis	▼ Art.-Nr. ▼ Preis	▼ Art.-Nr. ▼ Preis	▼ Art.-Nr. ▼ Preis	▼ Art.-Nr. ▼ Preis	▼ Art.-Nr. ▼ Preis	▼ Art.-Nr. ▼ Preis	▼ Art.-Nr. ▼ Preis
Dekor	PG 1	1SRD	1SSD	1SVD	---	1STK	---	---	1SUK	---	---	---	---	---	---
Massivholz	PG 1	1SRM	1SSM	1SVM	---	---	---	---	---	---	---	---	---	---	---
Spiegel	PG 1	1SRS	1SSS	---	---	---	---	---	---	---	---	---	---	---	---
Grauspiegel oder Glas glänzend	PG 1	1SRG	1SSG	1SVG	---	---	---	---	---	---	---	---	---	---	---
Mattglas	PG 1	1SRG	1SSG	1SVG	---	---	---	---	---	---	---	---	---	---	---
Glasrahmentür	PG 1	1SRR	1SSR	---	---	---	---	---	---	---	---	---	---	---	---

Weitere Breiten auf der nächsten Seite

1	MOD.-NR. FRONTAUSFÜHRUNG ▶	KORPUS
KORPUSFARBE ▼	Texline	
alpinweiß	AWK11	
seidengrau	AGK22	
champagner	ACK33	
fango	AFK44	
schwarz	ASK55	
Dekor Asteiche	AEK66	

2	KORPUSELEMENTE	Breite in cm	40				50				80				100			
		↗ 41 cm																
		Skizze Türanschlag																
	Bezeichnung	Korpuselement				Korpuselement				Korpuselement				Korpuselement				
	Beschreibung	1-türig				1-türig				2-türig				2-türig				
HÖHE 223 CM	▼ Preisgruppe	Startelemente ▼ Art.-Nr. ▼ Preis	Anbauelemente ▼ Art.-Nr. ▼ Preis	Startelemente ▼ Art.-Nr. ▼ Preis	Anbauelemente ▼ Art.-Nr. ▼ Preis	Startelemente ▼ Art.-Nr. ▼ Preis	Anbauelemente ▼ Art.-Nr. ▼ Preis	Startelemente ▼ Art.-Nr. ▼ Preis	Anbauelemente ▼ Art.-Nr. ▼ Preis	Startelemente ▼ Art.-Nr. ▼ Preis	Anbauelemente ▼ Art.-Nr. ▼ Preis	Startelemente ▼ Art.-Nr. ▼ Preis	Anbauelemente ▼ Art.-Nr. ▼ Preis	Startelemente ▼ Art.-Nr. ▼ Preis	Anbauelemente ▼ Art.-Nr. ▼ Preis			
Korpus	PG 1	4GMK	4AMK	4GPK	4APK	4GVK	4AVK	4GXK	4AXK									
HÖHE 236 CM	▼ Preisgruppe	Startelemente ▼ Art.-Nr. ▼ Preis	Anbauelemente ▼ Art.-Nr. ▼ Preis	Startelemente ▼ Art.-Nr. ▼ Preis	Anbauelemente ▼ Art.-Nr. ▼ Preis	Startelemente ▼ Art.-Nr. ▼ Preis	Anbauelemente ▼ Art.-Nr. ▼ Preis	Startelemente ▼ Art.-Nr. ▼ Preis	Anbauelemente ▼ Art.-Nr. ▼ Preis	Startelemente ▼ Art.-Nr. ▼ Preis	Anbauelemente ▼ Art.-Nr. ▼ Preis	Startelemente ▼ Art.-Nr. ▼ Preis	Anbauelemente ▼ Art.-Nr. ▼ Preis	Startelemente ▼ Art.-Nr. ▼ Preis	Anbauelemente ▼ Art.-Nr. ▼ Preis			
Korpus	PG 1	1GMK	1AMK	1GPK	1APK	1GVK	1AVK	1GXK	1AXK									

KORPUSELEMENTE	Breite in cm	40				50				80				100			
	↗ 60 cm																
	Skizze Türanschlag																
	Bezeichnung	Korpuselement				Korpuselement				Korpuselement				Korpuselement			
	Beschreibung	1-türig				1-türig				2-türig				2-türig			
HÖHE 223 CM	▼ Preisgruppe	Startelemente ▼ Art.-Nr. ▼ Preis	Anbauelemente ▼ Art.-Nr. ▼ Preis	Startelemente ▼ Art.-Nr. ▼ Preis	Anbauelemente ▼ Art.-Nr. ▼ Preis	Startelemente ▼ Art.-Nr. ▼ Preis	Anbauelemente ▼ Art.-Nr. ▼ Preis	Startelemente ▼ Art.-Nr. ▼ Preis	Anbauelemente ▼ Art.-Nr. ▼ Preis	Startelemente ▼ Art.-Nr. ▼ Preis	Anbauelemente ▼ Art.-Nr. ▼ Preis	Startelemente ▼ Art.-Nr. ▼ Preis	Anbauelemente ▼ Art.-Nr. ▼ Preis	Startelemente ▼ Art.-Nr. ▼ Preis	Anbauelemente ▼ Art.-Nr. ▼ Preis		
Korpus	PG 1	4GAK	4AAK	4GCK	4ACK	4GIK	4AIK	4GKK	4AKK								
HÖHE 236 CM	▼ Preisgruppe	Startelemente ▼ Art.-Nr. ▼ Preis	Anbauelemente ▼ Art.-Nr. ▼ Preis	Startelemente ▼ Art.-Nr. ▼ Preis	Anbauelemente ▼ Art.-Nr. ▼ Preis	Startelemente ▼ Art.-Nr. ▼ Preis	Anbauelemente ▼ Art.-Nr. ▼ Preis	Startelemente ▼ Art.-Nr. ▼ Preis	Anbauelemente ▼ Art.-Nr. ▼ Preis	Startelemente ▼ Art.-Nr. ▼ Preis	Anbauelemente ▼ Art.-Nr. ▼ Preis	Startelemente ▼ Art.-Nr. ▼ Preis	Anbauelemente ▼ Art.-Nr. ▼ Preis	Startelemente ▼ Art.-Nr. ▼ Preis	Anbauelemente ▼ Art.-Nr. ▼ Preis		
Korpus	PG 1	1GAK	1AAK	1GCK	1ACK	1GIK	1AIK	1GKK	1AKK								

rauch BLACK

1	MOD.-NR.	FRONTAUSFÜHRUNG ▶	KORPUS
KORPUSFARBE ▼	Texline		
alpinweiß	AWK11		
seidengrau	AGK22		
champagner	ACK33		
fango	AFK44		
schwarz	ASK55		
Dekor Asteiche	AEK66		



2	Breite in cm	47 (Tiefe ca. 41-60 cm)	47 (Tiefe ca. 60-41 cm)	110/111						
KORPUSELEMENTE	Skizze Türanschlag									
	Bezeichnung	Korpuselement, links abgeschrägt		Korpuselement, rechts abgeschrägt	Eckschränkkorpus 90°					
	Beschreibung	1-türig, Breitenausgl. 41-60 cm, links		1-türig, Breitenausgl. 60-41 cm, rechts	2-türig	Abschlussseite für Schranktiefe 60 cm				
HÖHE 223 CM	▼ Preisgruppe	Startelemente ▼ Art.-Nr. ▼ Preis	Anbauelemente ▼ Art.-Nr. ▼ Preis	Startelemente ▼ Art.-Nr. ▼ Preis	Anbauelemente ▼ Art.-Nr. ▼ Preis					
Korpus	PG 1	4SIK	4SJK	4SKK	4SLK	4SRK	4SSK	460K		
HÖHE 236 CM	▼ Preisgruppe	Startelemente ▼ Art.-Nr. ▼ Preis	Anbauelemente ▼ Art.-Nr. ▼ Preis	Startelemente ▼ Art.-Nr. ▼ Preis	Anbauelemente ▼ Art.-Nr. ▼ Preis					
Korpus	PG 1	1SIK	1SJK	1SKK	1SLK	1SRK	1SSK	160K		



KORPUSELEMENTE	Breite in cm	20-50	50							
KORPUSELEMENTE	Skizze Türanschlag			je Verbindungsstelle 1x nötig						
	Bezeichnung	Regalelement		Distanzleisten-Set	Abschlussseite					
	Beschreibung	Maßanfertigungen mit 6 Fächer		6 Fächer	zur Verbindung von Dreh- und Schwebetürenschränken	für Schranktiefe 41 cm				
HÖHE 223 CM	▼ Preisgruppe	Startelemente ▼ Art.-Nr. ▼ Preis	Anbauelemente ▼ Art.-Nr. ▼ Preis							
Korpus	PG 1	4STK	---	4SUK	---	4SZK	---	441K		
HÖHE 236 CM	▼ Preisgruppe	Startelemente ▼ Art.-Nr. ▼ Preis	Anbauelemente ▼ Art.-Nr. ▼ Preis							
Korpus	PG 1	1STK	---	1SUK	---	1SZK	---	141K		

Vorzugskombinationen

rauch BLACK

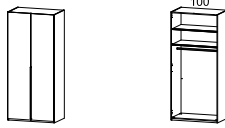
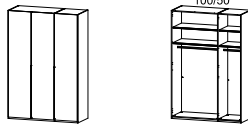
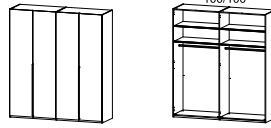
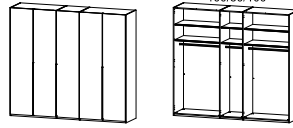
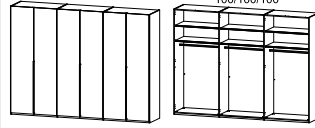
1		MOD.-NR.	FRONTAUSFÜHRUNG ▶	DEKOR	MASSIVHOLZ	GLAS GLÄNZEND				MATTGLAS					
KORPUSFARBE ▼	GRIFSTANGEN ▼	korpusfarben	korpusfarben	korpusfarben	Massivholz	kristallweiß	seidengrau	champagner	fango	schwarz	kristallweiß	seidengrau	champagner	fango	schwarz
alpinweiß	korpusfarben	AWD1L	-	AWG1L	-	-	-	-	-	-	AWF1L	-	-	-	-
seidengrau	korpusfarben	AGD2L	-	-	AGG2L	-	-	-	-	-	-	AGF2L	-	-	-
champagner	korpusfarben	ACD3L	-	-	-	-	ACG3L	-	-	-	-	-	ACF3L	-	-
fango	korpusfarben	AFD4L	-	-	-	-	-	AFG4L	-	-	-	-	-	AFF4L	-
schwarz	korpusfarben	ASD5T	-	-	-	-	-	-	ASG5T	-	-	-	-	-	ASF5T
Dekor Asteiche	schwarz	AED6T	AEM6T	-	-	-	-	-	-	-	-	-	-	-	-

2		Breite in cm	100	150	200	250	300			
DREHTÜRENSCHRÄNKE										
			Skizze							
			Bezeichnung	Drehtürenschränk	Drehtürenschränk	Drehtürenschränk	Drehtürenschränk	Drehtürenschränk		
			Beschreibung	2-türig	3-türig	4-türig	5-türig	6-türig		
HÖHE 223 CM		▼ Art.-Nr.	▼ Preis	▼ Art.-Nr.	▼ Preis	▼ Art.-Nr.	▼ Preis	▼ Art.-Nr.	▼ Preis	
Dekor		4K3D		4K7D		4KDD		4KHD		4KQD
Massivholz		4K3M		4K7M		4KDM		4KHM		4KQM
Glas glänzend		5K3G		5K7G		5KDG		5KHG		5KQG
Mattglas		5K3G		5K7G		5KDG		5KHG		5KQG

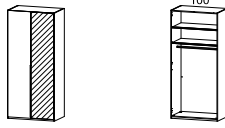
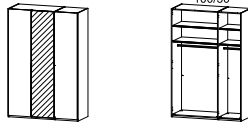
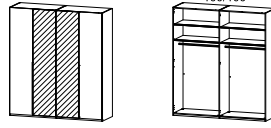
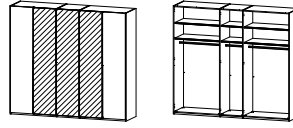
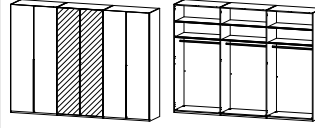
		Breite in cm	100	150	200	250	300			
DREHTÜRENSCHRÄNKE MIT SPIEGEL										
			Skizze							
			Bezeichnung	Drehtürenschränk	Drehtürenschränk	Drehtürenschränk	Drehtürenschränk	Drehtürenschränk		
			Beschreibung	2-türig, 1 Spiegeltüre	3-türig, 1 Spiegeltüre	4-türig, 2 Spiegeltüren	5-türig, 3 Spiegeltüren	6-türig, 2 Spiegeltüren		
HÖHE 223 CM		▼ Art.-Nr.	▼ Preis	▼ Art.-Nr.	▼ Preis	▼ Art.-Nr.	▼ Preis	▼ Art.-Nr.	▼ Preis	
Dekor + Spiegel		5K3D		5K7D		5KDD		5KHD		5KQD
Massivholz + Spiegel		---		5K7M		---		---		5KQM
Glas glänzend + Spiegel		5K3Z		5K7Z		5KDZ		5KHZ		5KQZ
Mattglas + Spiegel		5K3Z		5K7Z		5KDZ		5KHZ		5KQZ

1	MOD.-NR.	FRONTAUSFÜHRUNG ▶	DEKOR	MASSIVHOLZ	GLAS GLÄNZEND				MATTGLAS				
KORPUSFARBE ▼	KURZE GRIFFE ▼	korpusfarben	Massivholz	kristallweiß	seidengrau	champagner	fango	schwarz	kristallweiß	seidengrau	champagner	fango	schwarz
alpinweiß	korpusfarben	AWD1K	-	AWG1K	-	-	-	-	AWF1K	-	-	-	-
seidengrau	korpusfarben	AGD2K	-	-	AGG2K	-	-	-	-	AGF2K	-	-	-
champagner	korpusfarben	ACD3K	-	-	-	ACG3K	-	-	-	-	ACF3K	-	-
fango	korpusfarben	AFD4K	-	-	-	-	AFG4K	-	-	-	-	AFF4K	-
schwarz	korpusfarben	ASD5S	-	-	-	-	-	ASG5S	-	-	-	-	ASF5S
Dekor Asteiche	schwarz	AED6S	AEM6S	-	-	-	-	-	-	-	-	-	-

2	Breite in cm	100	150	200	250	300	
DREHTÜRENSCHRÄNKE 	 60 cm Skizze	 100	 100/50	 50/100/50	 100/50/100	 100/100/100	
	Bezeichnung	Drehtürenschränk		Drehtürenschränk	Drehtürenschränk	Drehtürenschränk	
	Beschreibung	2-türig, 3 Schubkästen		3-türig, 3 Schubkästen	4-türig, 3 Schubkästen	5-türig, 3 Schubkästen	6-türig, 3 Schubkästen
	HÖHE 223 CM	▼ Art.-Nr.	▼ Preis	▼ Art.-Nr.	▼ Preis	▼ Art.-Nr.	▼ Preis
Dekor	4K4D		4K8D		4KED		
Massivholz	4K4M		4K8M		4KEM		
Glas glänzend	5K4G		5K8G		5KEG		
Mattglas	5K4G		5K8G		5KEG		

	Breite in cm	100	150	200	250	300	
DREHTÜRENSCHRÄNKE MIT SPIEGEL 	 60 cm Skizze	 100	 100/50	 50/100/50	 100/50/100	 100/100/100	
	Bezeichnung	Drehtürenschränk		Drehtürenschränk	Drehtürenschränk	Drehtürenschränk	
	Beschreibung	2-türig, 2 Spiegeltüren, 3 Schubkästen		3-türig, 1 Spiegeltüre, 3 Schubkästen	4-türig, 2 Spiegeltüren, 3 Schubkästen	5-türig, 1 Spiegeltüre, 3 Schubkästen	6-türig, 2 Spiegeltüren, 3 Schubkästen
	HÖHE 223 CM	▼ Art.-Nr.	▼ Preis	▼ Art.-Nr.	▼ Preis	▼ Art.-Nr.	▼ Preis
Dekor + Spiegel	5K4D		5K8D		5KED		
Massivholz + Spiegel	5K4M		5K8M		5KEM		
Glas glänzend + Spiegel	5K4Z		5K8Z		5KEZ		
Mattglas + Spiegel	5K4Z		5K8Z		5KEZ		



