

Möbel LETZ

Finden und Wohlfühlen



Typenplan

Windsor von DONE.® - Polsterbett Vorzugsvariante in Elfenbein

Wichtiger Hinweis für Sie

Etwaige Hinweise des Herstellers in dieser Produktinformation, die sich auf die Gewährleistung beziehen, haben für Sie keinerlei Bindungswirkung und können von Ihnen ignoriert werden. Ihre gesetzlichen Gewährleistungsrechte als Verbraucher uns gegenüber, als Ihrem Verkäufer, werden dadurch in keiner Weise berührt oder eingeschränkt. Sie können sich wegen aller Mängel jederzeit an uns wenden. Darüber hinaus gehende Herstellergarantien bleiben natürlich unberührt. Dieser Artikel wird hergestellt von Karabel Home Company GmbH, Carl-von-Ossietzky-Straße 39, 59302 Oelde, Deutschland

Möbel Letz GmbH
Am Gewerbepark 11
06895 Zahna-Elster

Tel.: 035383 - 6018 50

Fax.: 035383 - 6018 17

Aufwändige
Chesterfield-
Polsterung



Geschwungene
FüÙe aus Massiv-
holz



POLSTERBETTEN



KÖNIGLICHER KOMFORT

„WINDSOR“

technical facts



Gesamthöhe

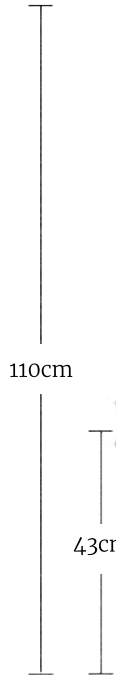

| | |
|-------|-----------|
| 210cm | 200x200cm |
| 190cm | 180x200cm |
| 170cm | 160x200cm |



Stoff
Salvador
2
Beige
PG2

POLSTERBETTEN

POLSTERBETT WINDSOR

Auch mit
Liegefläche
140cm

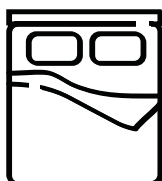

200X200cm

B: 210cm
H: 110cm
T: 224cm

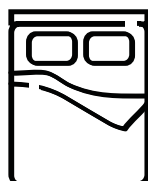

180X200cm

B: 190cm
H: 110cm
T: 224cm



160X200cm

B: 170cm
H: 110cm
T: 224cm



140X200cm

B: 150cm
H: 110cm
T: 224cm

| | | | | |
|-------------|----------|----------|----------|----------|
| Artikel Nr. | B580-200 | B580-180 | B580-160 | B580-140 |
| Stoff PG1: | -010 | -010 | -010 | -010 |
| Stoff PG2: | -020 | -020 | -020 | -020 |
| Stoff PG3: | -030 | -030 | -030 | -030 |

PG = Preisgruppe

Die Preisgruppe des gewünschten Stoffes entnehmen Sie der Übersichtsseite mit den Stoffen oder der aktuellen Stoffmuster-Kollektion.

Bitte bei Bestellung die Artikelnummer und den gewünschten Stoff mit der Stoffnummer angeben.

Bettkopfteil rückseitig mit schwarzem Möbelstoff bezogen. Alle Maße sind Circa-Maße.

Das Bett wird ohne Federholzrahmen und Matratzen geliefert.

SONDERANFERTIGUNGEN GEGEN AUFPREIS:

Kopfteil rückseitig mit Bezugstoff bezogen
Artikel Nr. A50

Bettlänge 220cm
Artikel Nr. 220

Weitere Sonderanfertigungen auf Anfrage.

FEDERHOLZRAHMEN BASIC



140x200cm

B: 140cm
H: 7cm
T: 200cm

100x200cm

B: 100cm
H: 7cm
T: 200cm

90x200cm

B: 90cm
H: 7cm
T: 200cm

80x200cm

B: 80cm
H: 7cm
T: 200cm

Artikel Nr.

FH01-140-00

FH01-102-00

FH01-902-00

FH01-802-00

Starrer Federholzrahmen mit 28 Leisten
Härteregulierung im Beckenbereich | Holm und Leisten aus mehrfach verleimtem Schichtholz (Birkenholz) | Massivholzkanteln aus Buche | Harzschichtoberfläche | Kunststoffteile LDPE
Der Federholzrahmen wird zerlegt geliefert.



BRAND STORY

Die 7-Zonen-Taschenfederkern-Matratze BASIC bietet mit 500 (6-Gang) Federn bei 100x200 cm eine optimale Körperanpassung und Druckentlastung. Der verarbeitete Kaltschaum sorgt für langlebigen Liegekomfort. Durch die seitlichen Belüftungsöffnungen entsteht ein angenehmes Schlafklima und Feuchtigkeit kann optimal entweichen.

Der strapazierfähige Stretchbezug sorgt für Atmungsaktivität und gleichmäßige Druckverteilung, während die isolierende Vlies-Schicht zusätzlichen Komfort bietet. Eine stabile Schaumschicht garantiert langfristige Formstabilität.

Die Matratze bietet exzellente Unterstützung und ein gesundes Schlafklima, ergänzt durch eine weiche HR-Schaum-Schicht für noch mehr Komfort und stabile Wirbelsäulenunterstützung.

Die BASIC-Matratze steht für soliden Komfort und ein ausgeglichenes Schlafgefühl.

*„Weil guter Schlaf
keine Extras
braucht“*



ZUBEHÖR

MATRATZE

BASIC

TKF 500

EINZELMATRATZEN

| Liegefläche | 100x200cm | 90x200cm | 80x200cm |
|-------------|---------------------------------|--------------------------------|--------------------------------|
| Aussenmaße | B: 100cm H: 25cm T: 200cm | B: 90cm H: 25cm T: 200cm | B: 80cm H: 25cm T: 200cm |
| Artikel Nr. | M10-102 | M10-902 | M10-802 |
| Stretch: | - 00 | - 00 | - 00 |
| Stoff PG1: | -010 | -010 | -010 |
| Stoff PG2: | -020 | -020 | -020 |

HÄRTEGRADE
H2: mittelfest (bis 80 kg)
H3: fest (80-110kg)
H4: hart (ab 100kg)

PARTNERMATRATZEN

| Liegefläche | 200x200cm | 180x200cm | 160x200cm |
|-------------|---------------------------------|---------------------------------|---------------------------------|
| Aussenmaße | B: 200cm H: 25cm T: 200cm | B: 180cm H: 25cm T: 200cm | B: 160cm H: 25cm T: 200cm |
| Artikel Nr. | M10-202 | M10-182 | M10-162 |
| Stretch: | - 00 | - 00 | - 00 |
| Stoff PG1: | -010 | -010 | -010 |
| Stoff PG2: | -020 | -020 | -020 |

HÄRTEGRADE
H2: mittelfest (bis 80 kg)
H3: fest (80-110kg)
H4: hart (ab 100kg)

Eigenschaften 7-Zonen Taschenfederkernmatratze TKF500

Die Taschenfederkern-technologie mit 7 Zonen bietet eine präzise und individuelle Unterstützung für jede Körperregion, fördert die Entlastung der Wirbelsäule und sorgt für eine ergonomische Liegeposition.

Der Stretchbezug verfügt eine besonders atmungsaktive und strapazierfähige Oberfläche, die auch bei intensiver Nutzung ein angenehmes Schlafgefühl bietet. Die hochwertigen, verarbeiteten Fasern sorgen für Stabilität und eine gleichmäßige Druckverteilung. Die darunterliegende Schicht aus Vlies sorgt für zusätzliche Isolierung und einen angenehmen Schlafkomfort. Eine robuste Schaumstoffschicht garantiert langanhaltende Formstabilität und verhindert, dass sich die Matratze verformt. Die Federkern-technologie sorgt für eine ausgezeichnete Unterstützung und Atmungsaktivität, die zu einem gesunden Schlafklima beiträgt.

Seitliche Belüftungsöffnungen und Wendeschlaufen (Achtung: keine Wendematratze)

Bitte bei Bestellung den gewünschten Härtegrad (bei den Partnermatratzen je Seite) angeben!

Bei stoffbezogener Matratze bitte den gewünschten Stoff mit der Stoffnummer angeben!

Sonderanfertigungen auf Anfrage.



Die 7-Zonen-Taschenfederkern-Matratze BASIC bietet mit 1000 (6-Gang) Federn bei 100x200 cm eine optimale Körperanpassung und Druckentlastung. Der verarbeitete Kaltschaum sorgt für langlebigen Liegekomfort. Durch die seitlichen Belüftungsöffnungen entsteht ein angenehmes Schlafklima und Feuchtigkeit kann optimal entweichen.

Der Stretchbezug aus 2-lagiger Baumwolle kombiniert Strapazierfähigkeit mit Komfort. Polyester macht den Bezug widerstandsfähig, formbeständig und pflegeleicht, während Viskose für eine angenehm weiche Haptik und eine gute Feuchtigkeitsregulierung sorgt.

Die BASIC-Matratze steht für soliden Komfort und ein ausgeglichenes Schlafgefühl.

BRAND STORY



ZUBEHÖR

MATRATZE

BASIC

TKF 1000

EINZELMATRATZEN

| Liegefläche | 100x200cm | 90x200cm | 80x200cm |
|-------------|---------------------------------|--------------------------------|--------------------------------|
| Aussenmaße | B: 100cm H: 25cm T: 200cm | B: 90cm H: 25cm T: 200cm | B: 80cm H: 25cm T: 200cm |
| Artikel Nr. | M11-102 | M11-902 | M11-802 |
| Stretch: | - 00 | - 00 | - 00 |
| Stoff PG1: | -010 | -010 | -010 |
| Stoff PG2: | -020 | -020 | -020 |

HÄRTEGRADE
H2: mittelfest (bis 80 kg)
H3: fest (80-110kg)
H4: hart (ab 100kg)

PARTNERMATRATZEN

| Liegefläche | 200x200cm | 180x200cm | 160x200cm |
|-------------|---------------------------------|---------------------------------|---------------------------------|
| Aussenmaße | B: 200cm H: 25cm T: 200cm | B: 180cm H: 25cm T: 200cm | B: 160cm H: 25cm T: 200cm |
| Artikel Nr. | M11-202 | M11-182 | M11-162 |
| Stretch: | - 00 | - 00 | - 00 |
| Stoff PG1: | -010 | -010 | -010 |
| Stoff PG2: | -020 | -020 | -020 |

HÄRTEGRADE
H2: mittelfest (bis 80 kg)
H3: fest (80-110kg)
H4: hart (ab 100kg)

Eigenschaften 7-Zonen Taschenfederkernmatratze TKF1000

Die Multi-Pocket-Taschenfederkern-Technologie mit 7 Zonen sorgt für eine optimale Anpassung an die Körperform, fördert eine gute Belüftung und verhindert Wärmeansammlungen.

Der Stretchbezug verfügt eine besonders atmungsaktive und strapazierfähige Oberfläche, die auch bei intensiver Nutzung ein angenehmes Schlafgefühl bietet. Die hochwertigen, verarbeiteten Fasern sorgen für Stabilität und eine gleichmäßige Druckverteilung. Die darunterliegende Schicht aus Vlies sorgt für zusätzliche Isolierung und einen angenehmen Schlafkomfort. Eine robuste Schaumstoffschicht garantiert langanhaltende Formstabilität und verhindert, dass sich die Matratze verformt.

Seitliche Belüftungsöffnungen und Wendeschlaufen (Achtung: keine Wendematratze)

Bitte bei Bestellung den gewünschten Härtegrad (bei den Partnermatratzen je Seite) angeben!

Bei stoffbezogener Matratze bitte den gewünschten Stoff mit der Stoffnummer angeben!

Sonderanfertigungen auf Anfrage.



„Schlaf in einer...



Die Silver Edition TFK500-Matratze mit integriertem Yoga-Gel-Topper bietet eine perfekte ergonomische Körperanpassung für höchsten Schlafkomfort. Sie unterstützt gezielt die Wirbelsäule und sorgt für eine optimale Druckentlastung in jeder Schlafposition.

Der strapazierfähige Hypersoft-Stretchbezug mit atmungsaktiver Klimafaser fördert eine angenehme Luftzirkulation und ein frisches Schlafklima. Hochwertige Materialien garantieren Langlebigkeit und ein angenehm weiches Liegegefühl.

Erleben Sie eine perfekte Balance aus Stützkraft, Komfort und Atmungsaktivität – für einen tiefen und erholsamen Schlaf, Nacht für Nacht.

BRAND STORY



... ganz neuen Dimension“

ZUBEHÖR

MATRATZE

SILVER ED.

EINZELMATRATZEN

| Liegefläche | 100x200cm | 90x200cm | 80x200cm |
|-------------|---------------------------------|--------------------------------|--------------------------------|
| Aussenmaße | B: 100cm H: 29cm T: 200cm | B: 90cm H: 29cm T: 200cm | B: 80cm H: 29cm T: 200cm |
| Artikel Nr. | M30-102-00 | M30-902-00 | M30-802-00 |

PARTNERMATRATZEN

| Liegefläche | 200x200cm | 180x200cm | 160x200cm | |
|-------------|---------------------------------|---------------------------------|---------------------------------|---|
| Aussenmaße | B: 200cm H: 29cm T: 200cm | B: 180cm H: 29cm T: 200cm | B: 160cm H: 29cm T: 200cm | HÄRTEGRADE H2: mittelfest (bis 80 kg) H3: fest (80-110kg) H4: hart (ab 100kg) |
| Artikel Nr. | M30-202-00 | M30-182-00 | M30-162-00 | |

Eigenschaften 7-Zonen Taschenfederkernmatratze TKF500 mit integriertem Yoga-Gel-Topper
Die Taschenfederkern-Technologie mit 7 Zonen bietet eine präzise und individuelle Unterstützung für jede Körperregion, fördert die Entlastung der Wirbelsäule und sorgt für eine ergonomische Liegeposition.

Der integrierte YOGA-Gelschaum-Topper bietet eine zusätzliche Druckentlastung und verbessert den Liegekomfort. Der Gel-Schaum sorgt für ein angenehmes Schlafklima und hilft, Körperdruckstellen zu vermeiden.

Durch den speziellen Schaum und die Taschenfederkern-Technologie bleibt die Matratze gut belüftet und reguliert die Temperatur während des Schlafs.

Die Matratze ist in verschiedenen Härtegraden erhältlich, sodass sie sich an unterschiedliche Schlafbedürfnisse anpassen lässt.

Seitliche Belüftungsöffnungen und Wendeschlaufen (Achtung: keine Wendematratze)

Bitte bei Bestellung den gewünschten Härtegrad (bei den Partnermatratzen je Seite) angeben!

Sonderanfertigungen auf Anfrage.



ZUBEHÖR

MATRATZE FLY 1

| | | | | |
|---|---------------------------------|---------------------------------|--------------------------------|--------------------------------|
|  | 140x200cm | 100x200cm | 90x200cm | 80x200cm |
| | B: 140cm H: 21cm T: 200cm | B: 100cm H: 21cm T: 200cm | B: 90cm H: 21cm T: 200cm | B: 80cm H: 21cm T: 200cm |
| Artikel Nr. | M50-140-00 | M50-102-00 | M50-902-00 | M50-802-00 |

7 Zonen Taschenfederkernmatratze TFK500
Ca. 500 (6-Gang) Federn bei 100x200cm
Strapazierfähiger, atmungsaktiver Stretchbezug, 320gr/m² | Füllung: 150gr Vlies | 1,5cm Hypersoftschaum
Bezug: 40% Viskose, 60% Polyester | Schaum: Kaltschaum

Bitte bei Bestellung den gewünschten Härtegrad angeben!

Sonderanfertigungen auf Anfrage.

WENDE-MATRATZE FLY 2

| | | | | |
|---|---------------------------------|---------------------------------|--------------------------------|--------------------------------|
|  | 140x200cm | 100x200cm | 90x200cm | 80x200cm |
| | B: 140cm H: 21cm T: 200cm | B: 100cm H: 21cm T: 200cm | B: 90cm H: 21cm T: 200cm | B: 80cm H: 21cm T: 200cm |
| Artikel Nr. | M51-140-00 | M51-102-00 | M51-902-00 | M51-802-00 |

7 Zonen Taschenfederkern-Wendematratze TFK500
Ca. 500 (6-Gang) Federn bei 100x200cm
Strapazierfähiger, atmungsaktiver Stretchbezug, 320gr/m² | Füllung: 150gr Vlies | 1,5cm Hypersoftschaum
Bezug: 40% Viskose, 60% Polyester | Schaum: Kaltschaum

Bitte bei Bestellung den gewünschten Härtegrad angeben!

Wenn oben und unten unterschiedliche Härtegrade gewünscht sind, bitte beide Härtegrade angeben.

Sonderanfertigungen auf Anfrage.

HÄRTEGRADE

H2: mittelfest (bis 80 kg)

H3: fest (80-110kg)

H4: hart (ab 100kg)



TOPPER

BASIC

HR-KALTSCHAUM-TOPPER

| Liegefläche | 100x200cm | 90x200cm | 80x200cm |
|-------------|--------------------------------|-------------------------------|-------------------------------|
| Aussenmaße | B: 100cm H: 7cm T: 200cm | B: 90cm H: 7cm T: 200cm | B: 80cm H: 7cm T: 200cm |
| Artikel Nr. | TK01-102 | TK01-902 | TK01-802 |
| Stretch: | - 00 | - 00 | - 00 |
| Stoff PG1: | -010 | -010 | -010 |
| Stoff PG2: | -020 | -020 | -020 |

HR-KALTSCHAUM-TOPPER

| Liegefläche | 200x200cm | 180x200cm | 160x200cm |
|-------------|--------------------------------|--------------------------------|--------------------------------|
| Aussenmaße | B: 200cm H: 7cm T: 200cm | B: 180cm H: 7cm T: 200cm | B: 160cm H: 7cm T: 200cm |
| Artikel Nr. | TK01-202 | TK01-182 | TK01-162 |
| Stretch: | - 00 | - 00 | - 00 |
| Stoff PG1: | -010 | -010 | -010 |
| Stoff PG2: | -020 | -020 | -020 |

HR = High resilient (hoch elastisch)

Eigenschaften:

Verstept mit einem 300g/m² Dream Bezug und atmungsaktiver Klimafaser. Dank des gestrickten, atmungsaktiven und elastischen Gewebes aus natürlichen Viskosegarnen bietet der Kaltschaum-Topper einen natürlichen Kontakt mit der Haut und bietet einen gesunden Schlaf mit höchster Feuchtigkeitsaufnahme.

Der Kaltschaumtopper verfügt über eine hohe Atmungsaktivität und Luftdurchlässigkeit. Er ist Feuchtigkeitsregulierend und Antiallergisch. Der Schaumstoff passt sich perfekt dem Körper an und ist zugleich formstabil. Der Topper eignet sich für Menschen, die gelegentlich nachts schwitzen, keine gravierenden Rücken- oder Hüftbeschwerden haben und allergisch auf Hausstaub und Milben reagieren.

Der Topper wird für alle Liegepositionen empfohlen.

Bezug: 60% Polyester, 40% Viskose

Sonderanfertigungen auf Anfrage.

ZUBEHÖR

TOPPER BASIC

GELSCHAUM-TOPPER

| Liegefläche | 100x200cm | 90x200cm | 80x200cm |
|-------------|--------------------------------|-------------------------------|-------------------------------|
| Aussenmaße | B: 100cm H: 7cm T: 200cm | B: 90cm H: 7cm T: 200cm | B: 80cm H: 7cm T: 200cm |
| Artikel Nr. | TG1-102 | TG1-902 | TG1-802 |
| Stretch: | - 00 | - 00 | - 00 |
| Stoff PG1: | -010 | -010 | -010 |
| Stoff PG2: | -020 | -020 | -020 |

GELSCHAUM-TOPPER

| Liegefläche | 200x200cm | 180x200cm | 160x200cm |
|-------------|--------------------------------|--------------------------------|--------------------------------|
| Aussenmaße | B: 200cm H: 7cm T: 200cm | B: 180cm H: 7cm T: 200cm | B: 160cm H: 7cm T: 200cm |
| Artikel Nr. | TG1-202 | TG1-182 | TG1-162 |
| Stretch: | - 00 | - 00 | - 00 |
| Stoff PG1: | -010 | -010 | -010 |
| Stoff PG2: | -020 | -020 | -020 |

Eigenschaften:

Verstept mit einem 300g/m² Dream Bezug und atmungsaktiver Klimafaser. Dank des gestrickten, atmungsaktiven und elastischen Gewebes aus natürlichen Viskosegarnen bietet der Gelschaum-Topper einen natürlichen Kontakt mit der Haut und bietet einen gesunden Schlaf mit höchster Feuchtigkeitsaufnahme.

Der Gelschaumtopper verfügt über eine hohe Flexibilität und sehr hohe Punktlastizität. Er bietet eine gute Entlastung im Hüft- und Wirbelsäulenbereich und ist sehr langlebig. Der Schaumstoff passt sich perfekt dem Körper an und ist zugleich formstabil. Er hat eine kühlende Wirkung und ist somit angenehm für Menschen, die nachts häufig schwitzen. Der Topper eignet sich für Menschen, die Hüft- oder Rückenbeschwerden haben, die nachts häufig schwitzen und allergisch auf Hausstaub und Milben reagieren.

Der Topper wird für Seiten- und Rückenschläfer empfohlen.

Bezug: 60% Polyester, 40% Viskose

Sonderanfertigungen auf Anfrage.

NACHTKONSOLEN

NACHTKONSOLE LEONARDO

| | | |
|-------------|----------|---------|
| Artikel Nr. | B400-505 | B: 50cm |
| Stoff PG1: | -010 | H: 40cm |
| Stoff PG2: | -020 | T: 50cm |
| Stoff PG3: | -030 | |



Korpus stoffbezogen | Fußgleiter schwarz | Glasablage oben 35x35cm
Bitte bei Bestellung die Artikelnummer und den gewünschten Stoff mit der Stoffnummer angeben.

NACHTKONSOLE MILANO

| | | |
|-------------|----------|---------|
| Artikel Nr. | B440-434 | B: 43cm |
| Stoff PG1: | -010 | H: 42cm |
| Stoff PG2: | -020 | T: 43cm |
| Stoff PG3: | -030 | |



Korpus stoffbezogen | Glasablage oben
Bitte bei Bestellung die Artikelnummer und den gewünschten Stoff mit der Stoffnummer angeben.

STILVOLLE UND
PRAKTISCHE
BEGLEITER

NACHTKONSOLE CANDY

| | | |
|-------------|----------|---------|
| Artikel Nr. | B450-606 | |
| Stoff PG1: | -010 | B: 60cm |
| Stoff PG2: | -020 | H: 40cm |
| Stoff PG3: | -030 | T: 60cm |



Korpus stoffbezogen | Zwei Metallkufen schwarz lackiert | Glasablage oben 42x42cm
Bitte bei Bestellung die Artikelnummer und den gewünschten Stoff mit der Stoffnummer angeben.

NACHTKONSOLE DAAN

| | | |
|-------------|----------|---------|
| Artikel Nr. | B460-535 | |
| Stoff PG1: | -010 | B: 41cm |
| Stoff PG2: | -020 | H: 59cm |
| Stoff PG3: | -030 | T: 41cm |



Korpus und Schubladenfronten stoffbezogen | Fußgleiter schwarz | Metall-Griffe | Innenfarbe: Weiß
Dekor | Schubladen mit Selbsteinzug
Bitte bei Bestellung die Artikelnummer und den gewünschten Stoff mit der Stoffnummer angeben.

NACHTKONSOLE KUBUS

| | | |
|-------------|----------|---------|
| Artikel Nr. | B411-585 | |
| Stoff PG1: | -010 | B: 58cm |
| Stoff PG2: | -020 | H: 42cm |
| Stoff PG3: | -030 | T: 58cm |



Korpus stoffbezogen | Fußgleiter schwarz | Glasablage oben 35x35cm
Bitte bei Bestellung die Artikelnummer und den gewünschten Stoff mit der Stoffnummer angeben.

DIE PERFEKTE

ERGÄNZUNG



POLSTERBÄNKE

POLSTERBANK COMO

| | | |
|-------------|----------|----------|
| Artikel Nr. | B430-102 | B: 120cm |
| Stoff PG1: | -010 | H: 46cm |
| Stoff PG2: | -020 | T: 62cm |
| Stoff PG3: | -030 | |

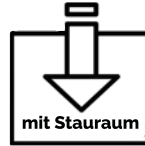

Korpus stoffbezogen | Designfüße schwarz | Mit Stauraum | Innenfarbe: Weiß Dekor | Gasdruckfedern
Bitte bei Bestellung die Artikelnummer und den gewünschten Stoff mit der Stoffnummer angeben.

POLSTERBANK OLE

| | | |
|-------------|----------|----------|
| Artikel Nr. | B420-120 | B: 120cm |
| Stoff PG1: | -010 | H: 46cm |
| Stoff PG2: | -020 | T: 42cm |
| Stoff PG3: | -030 | |









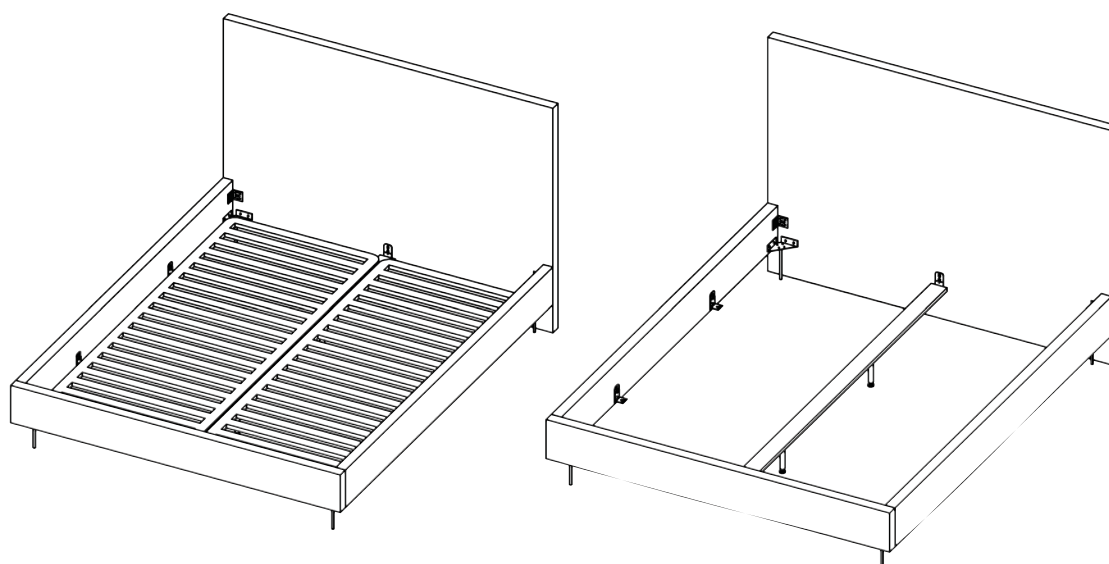

Korpus stoffbezogen | Fußgleiter schwarz
Bitte bei Bestellung die Artikelnummer und den gewünschten Stoff mit der Stoffnummer angeben.

POLSTERBETTEN OHNE STAURAUM



Download
Montageanleitung



| | | | | | | | |
|---|---|---|---|---|---|---|---|
|  |  |  |  |  |  |  |  |
| 4X | 4X | 6X | 4X | 2X | M8 X 20 24 X | M5 X 10 10X | 3,5 X 18 10X |

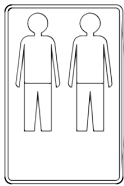

MONTAGE

POLSTERBETTEN MIT STAURAUM



Download
Montageanleitung



| M-V | 4.0 X 35 | 5.0 X 50 |
|---|---|---|
|  |  |  |
| 4X | 4X | 28X |